

CZ Návod k použití

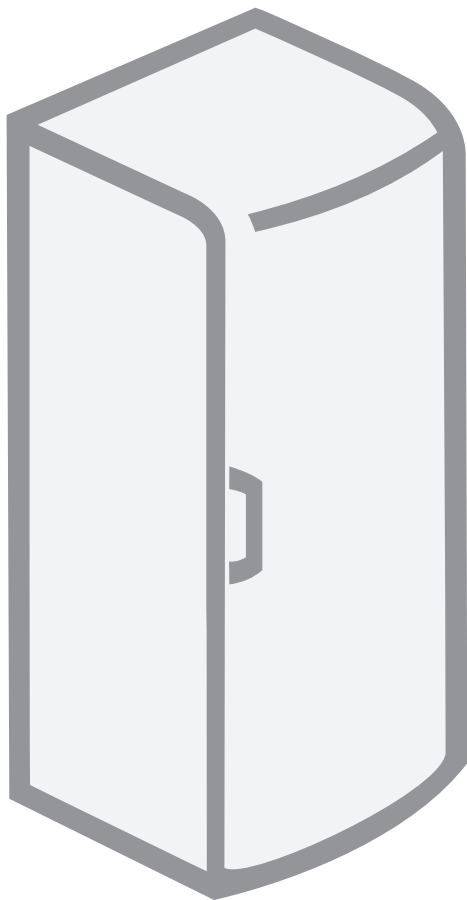

Lednice

Děkujeme vám za důvěru, kterou jste nám prokázali tím, že jste si zakoupili náš spotřebič.
Přejeme vám mnoho potěšení při používání tohoto výrobku.

Tato **lednice** je určena k použití v domácnostech a skladování čerstvých potravin při teplotách vyšších než 0 °C.

Důležitá upozornění	3
Několik tipů, jak ušetřit energii při používání vaší kombinované ledničky-mrazničky	4
Popis spotřebiče.....	5
Instalace a připojení k síti.....	6
Změna směru otevírání dvířek.....	8
Obsluha zařízení s elektronickými ovládacími prvky	9
Nastavování spotřebiče s mechanickým ovládáním.....	12
Skladování potravin v lednici	13
Skladování jídla v „čerstvé zóně“ FreshZone.....	15
Odmrazení spotřebiče.....	15
Čištění spotřebiče	16
Řešení potíží	17
Informace o hlučnosti spotřebiče.....	18

Důležitá upozornění

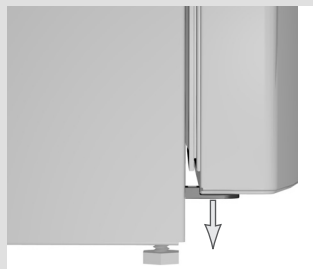

- Spotřebič byl vyroben s ohledem na platné bezpečnostní normy. Nicméně se doporučuje, aby jej bez náležitého dohledu nepoužívaly osoby se sníženými tělesnými, pohybovými nebo duševními schopnostmi ani osoby bez náležitých znalostí a zkušeností. To platí i pro nezletilé osoby.
- Než spotřebič připojíte k síti, pečlivě si přečtěte návod k použití, který popisuje výrobek i jeho správné a bezpečné používání. Tento návod k použití se týká několika typů/modelů; může proto zahrnovat popisy nebo nastavení, která nemusejí být u vašeho konkrétního modelu dostupná.
- Odstraňte obal, který je určen k ochraně spotřebiče a jeho příslušenství v průběhu přepravy. Vyjměte distanční vložky na rozích dvířek a nahraďte je záslepkami/kryty.
- **Upozornění:** Spotřebič by měl být chráněn před nakloněním vpřed. Použijte dodávanou zábranu – viz návod k použití, kapitola Instalace a Připojení.
- Před připojením k elektrické síti by spotřebič měl zůstat v klidu ve vertikální poloze po dobu nejméně dvou hodin. Možné poruchy chladicího systému, které mohly vzniknout v důsledku přepravy, tak budou daleko méně pravděpodobné.
- Spotřebič musí být připojen k elektrické síti a uzemněn v souladu s platnými standardy a normami.
- Spotřebič není určen pro venkovní provoz a neměl by být vystaven dešti.
- Spotřebič musí být odpojen od elektrické sítě (tj. zástrčka jeho síťové šňůry musí být vytažena ze zásuvky ve zdi) vždy, když má být čištěn nebo pokud měníte žárovku.
- Pokud je síťová šňůra poškozená, měl by ji vyměnit servisní technik nebo jiná oprávněná osoba.
- Pokud spotřebič po delší dobu nepoužíváte, vypněte ho odpovídajícím vypínačem a přívodní šňůru odpojte od elektrické sítě. Spotřebič vyprázdněte, odmrázte a dvířka nechte pootevřená.
- Za účelem ochrany životního prostředí zlikvidujte spotřebič po uplynutí doby jeho životnosti tak, že ho dopravíte do autorizovaného sběrného dvora.
- Obaly jsou vyrobeny z materiálů, které neškodí přírodě, a mohou být recyklovány, ukládány nebo likvidovány bez případných rizik pro životní prostředí.
- Děti by si se spotřebičem neměly hrát.
- Štítek se základními informacemi o spotřebiči je vložen do vnitřního prostoru lednice. Pokud informace nejsou ve vaší rodné řeči, nahraďte je vhodným štítkem, který je se spotřebičem dodáván.
- **Pozor!** Ventilační otvory na spotřebiči nebo vestavěné součásti musejí být vždy čisté a musejí zůstat volné.

- **Pozor!** K odmražení mrazničky nepoužívejte žádná mechanická zařízení nebo nástroje a nepostupujte jinak, než jak doporučuje výrobce.
- **Pozor!** Před instalací, čištěním nebo přemístěním spotřebiče se vždy přesvědčte, že je izolace součástí mrazicího zařízení nepoškozena. Tím také předejdete ohrožení životního prostředí.
- **Pozor!** Uvnitř chladicího a mrazicího prostoru nepoužívejte žádné elektrické spotřebiče s výjimkou těch, které výrobce chladničky s mrazničkou výslovně povoluje.



Symbol na výrobku nebo jeho balení udává, že tento výrobek nepatří do domácího odpadu. Je nutné odvézt ho do sběrného místa pro recyklaci elektrického a elektronického zařízení. Zajištěním správné likvidace tohoto výrobku pomůžete zabránit negativním důsledkům pro životní prostředí a lidské zdraví, které by jinak byly způsobeny nevhodnou likvidací tohoto výrobku. Podrobnější informace o recyklaci tohoto výrobku zjistíte u příslušného místního úřadu, služby pro likvidaci domovního odpadu nebo v obchodě, kde jste výrobek zakoupili.

Několik tipů, jak ušetřit energii při používání vaší kombinované ledničky-mrazničky

- Prostudujte si pokyny pro instalaci.
- Neotvírejte dveře spotřebiče častěji, než je nutné.
- Občas zkontrolujte, zda za spotřebičem může volně cirkulovat vzduch.
- Kondenzační jednotku, upevněnou na zadní stěně spotřebiče, udržujte stále v čistotě (viz část „Čištění spotřebiče“).
- Je-li těsnění dveří poškozené nebo uvolněné, neprodleně jej vyměňte.
- Potraviny skladujte v uzavřených nádobách nebo jiných vhodných obalech.
- Než vložíte potraviny do ledničky, nechejte je vychladnout na pokojovou teplotu.
- Mražené potraviny rozmrazujte v chladicí části spotřebiče.
- Vyjměte zásuvky a dvířka mrazničky, jak je popsáno v instrukcích, abyste plně využili celé její kapacity.
- Svoji běžnou mrazničku odmrazte, jakmile se na povrchu mrazicího oddílu vytvoří vrstva ledu o tloušťce přibližně 3–5 milimetrů.
- Dbejte na to, aby byly police rozmístěny rovnoměrně a potraviny uloženy tak, aby byla zajištěna volná cirkulace vzduchu. (Věnujte pozornost doporučenému rozmístění potravin, které je popsáno v instrukcích.)
- U spotřebičů se zabudovaným ventilátorem neblokuje větrací otvory.

Popis spotřebiče

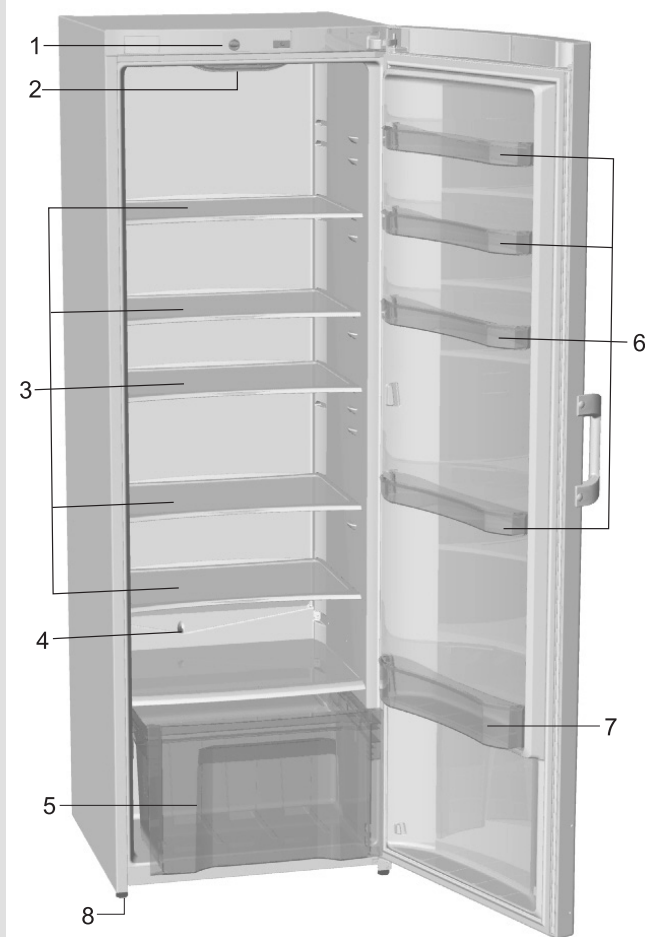

- 1 Kontrolní jednotka
- 2 Vnitřní osvětlení
- 3 Police (výškově nastavitelná)
- 4 Kanálek (žlábek) pro odvedení vody
- 5 Nádoba/zásuvka na ovoce a zeleninu s vodicími lištami pro vytažení (max. 18 kilogramů)
- 6 Přehrádka dvířek lednice (hluboká a mělká verze s krytem nebo bez krytu)
- 7 Přehrádka na láhve
- 8 Nožička

- Vybavení vnitřního prostoru lednice se může měnit v závislosti na modelu lednice.
- Vyjmutí zásuvky na vodicích lištách: V zadní části ji zvedněte a vytáhněte v úhlu 45°. Vložte ji zpět v obráceném pořadí úkonů.

Instalace a připojení k síti

Volba místnosti

- Spotřebič je třeba nainstalovat v suché a dobře větrané místnosti. K tomu, aby spotřebič dobře fungoval, musí teplota místnosti ležet v mezích uvedených pro jednotlivé třídy výrobku níže. Třída výrobku je vyznačena na štítku se základními údaji o spotřebiči.

Třída	Teplota
SN (subnormální)	od +10°C do +32°C
N (normální)	od +16°C do +32°C
ST (subtropická)	od +16°C do +38°C
T (tropická)	od +16°C do +43°C

Instalace spotřebiče

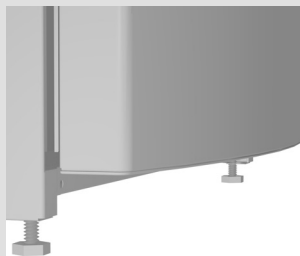

Lednici by měly instalovat nejméně dvě osoby tak, aby se zabránilo úrazu nebo případnému poškození spotřebiče.

- Spotřebič by měl stát pevně ve vertikální pozici a na dostatečně stabilním podkladu. V přední části lednice jsou dvě nastavitelné nožičky, které jsou určeny k vyrovnaní polohy spotřebiče.

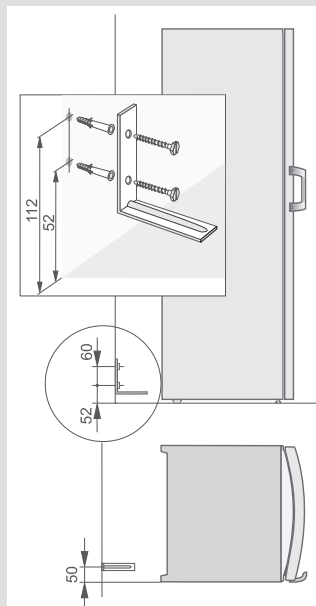

- Protože může dojít k situaci, kdy se lednice nakloní vpřed (zejména, když jsou přihrádky ve dvířkách plné), měla by být fixována prvkem, který možnému náklonu zabrání. Vyrtejte dva otvory o průměru 8 mm do zdi za lednicí ve výšce 52 a 112 mm od podlahy a 50 mm od levého boku lednice (při pohledu zepředu). Vložte do otvorů hmoždinky a pomocí šroubů zábranu zafixujte. Posuňte lednici ke zdi tak, aby zábrana zasahovala přímo nad uchycení kompresoru.



- Pokud se nad spotřebičem nachází některý díl kuchyňského nábytku, musí mezi tímto dílem a chladničkou zůstat volný prostor alespoň 5 centimetrů vysoký, aby se kondenzační soustava mohla patřičně chladit.
- Spotřebič nesmí být vystaven přímému slunečnímu záření ani nesmí stát poblíž zdrojů tepla. Pokud této podmínce nelze vyhovět, je třeba spotřebič oddělit od zdroje vhodným izolačním panelem.
- Na přední spodní straně se nachází úchytky pro snadnější manipulaci (pouze u některých modelů). Spotřebič lze postavit v prostoru buď volně nebo vedle kuchyňského nábytku či stěny. Pamatujte, že je třeba nechat dostatečný prostor pro otevírání dveří a vyjímání zásuvek a poliček (viz instalační schéma).

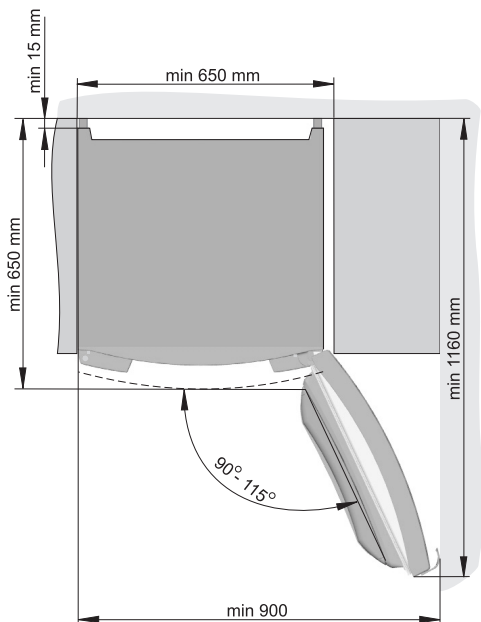

Zapojení spotřebiče

- Spotřebič se zapojuje do sítě síťovým kabelem. Zásuvka ve stěně musí být vybavena uzemňovacím kolíkem (bezpečnostní zásuvka). Jmenovité napětí a kmitočet jsou uvedeny na štítku se základními údaji o spotřebiči.
- Připojení a uzemnění spotřebiče musí vyhovovat platným normám a předpisům. Spotřebič snese krátkodobé odchytky od jmenovitého napětí, pokud nevybočují z mezí od -6 % do +6 %.

Změna směru otevírání dveříek

Potřebné nářadí: očkový klíč č. 8, nástrčkový šroubovák torx25, plochý šroubovák

1. Plochým šroubovákem odstraňte záslepky/kryty otvorů A a B1.
2. Odšroubujte vrchní závěs dveříek (C) a dvířka vyjměte (D). Pracujte opatrně, abyste dvířka nepoškodili.
3. Odšroubuje spodní závěs dveříek (E1) a umístěte symetrický závěs (E2, přiložen v sáčku) na opačnou stranu skříně; použijte podložku (I).
4. **Dvířka (D):** Přesuňte horní závěs (C) s lůžkem (J) na opačnou stranu. Odstraňte zarážku dvířek s lůžkem (K1) a připevněte symetrický kus (K2, přiložen v sáčku) na opačnou stranu dvířek.
5. Nasadte dvířka (D) na dolní závěs (E2) a připevněte závěs (C) ke skříní. Nezapomeňte na umístění podložek stejným způsobem, jakým byly instalovány předtím, než došlo k rozebrání.
6. Nasadte krytky A a B2 (krytka B2 je v přiloženém sáčku).
7. **Přemístění madla:** Vyjměte z otvorů záslepky/kryty, vyšroubujte šrouby a madlo přemístěte na opačnou stranu dveříek. Vložte záslepky do otvorů na protilehlé straně.

Pečlivě uschovejte prvky B1, E1, a K1 pro případ, že byste kdykoli v budoucnu opět chtěli změnit směr otevírání dveříek.

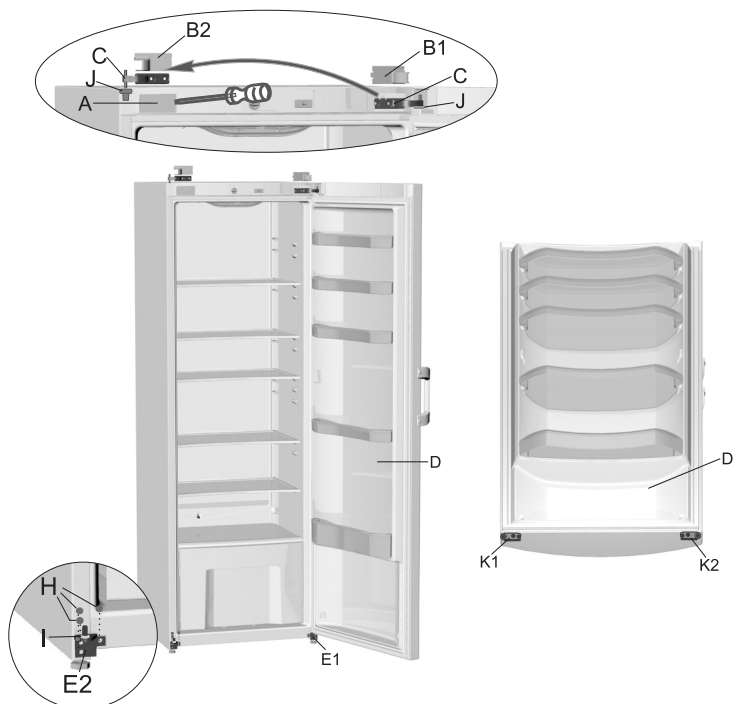

ŘÍDICÍ JEDNOTKA I

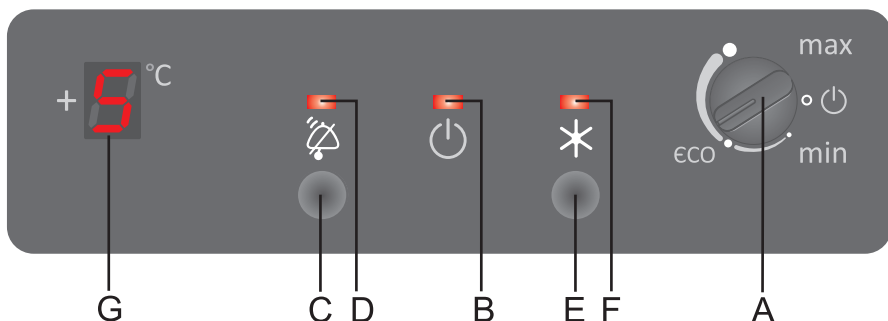

A Otočný regulátor teploty a hlavní vypínač

B Kontrolka: svítí, když je spotřebič v provozu

C Tlačítko potvrzení zvukového signálu chladničky

D Kontrolka: bliká v případě výstražného stavu chladničky

E Tlačítko funkce Super Cooling (zvýšený výkon chladničky)

F Kontrolka: svítí, když je aktivována funkce zvýšeného chladicího výkonu (Super Cooling)

G Digitální displej teploty chladničky udává skutečnou teplotu uvnitř spotřebiče v rozsahu od +1 do +9 °C*

Zapínání/vypínání spotřebiče

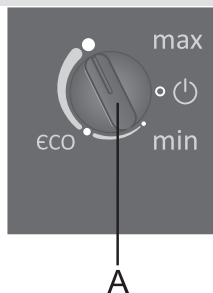

Spotřebič můžete zapnout pootočením otočného přepínače **A** směrem do polohy **max**. Rozsvítí se kontrolka **B** (pouze u některých modelů). Jestliže chcete spotřebič vypnout, pootočte otočný přepínač do polohy, v níž bude vybrání na přepínači vyrovnáno se symbolem  (spotřebič je stále ještě pod napětím).

Nastavování teploty ve spotřebiči

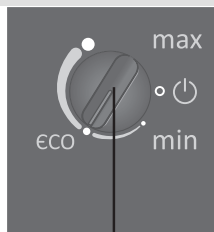

A



G

Funkce Super Cooling

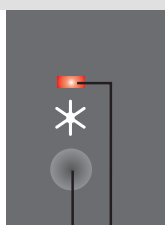

E F

- Požadovanou teplotu v chladničce můžete nastavovat pomocí otočného přepínače **A** v intervalu od **min.** do **max.**
- Doporučeným nastavením je poloha **eco**.
- Nastavení blíže ke značce **max.** bude teplotu v chladničce snižovat (chladnější prostředí), zatímco nastavení blíže ke značce **min.** bude teplotu zvyšovat (teplejší prostředí).
- Jestliže teplota prostředí/místnosti, v níž je spotřebič umístěn, je nižší než 16 °C, doporučujeme nastavit otočný přepínač termostatu do polohy **max.**

- Jestliže je váš spotřebič vybaven digitálním displejem, bude při provádění změn nastavení teploty blikat a bude zobrazena aktuálně nastavená teplota. Po zastavení blikání se nastavení automaticky uloží do paměti. Při prvním zapnutí spotřebiče se zobrazí teplota +9°C a displej bude blikat. Tato hodnota zůstane zobrazena tak dlouho, dokud skutečná teplota v chladničce neklesne pod tuto hodnotu. Blikání se potom zastaví a zůstane zobrazena skutečná teplota v chladničce.

- Tato funkce je určena pro **rychlé ochlazení velkého množství potravin**. Stiskněte tlačítko **E** – rozsvítí se kontrolka **F**. Po šesti hodinách se tato funkce automaticky deaktivuje.

Výstražný signál vysoké teploty chladničky

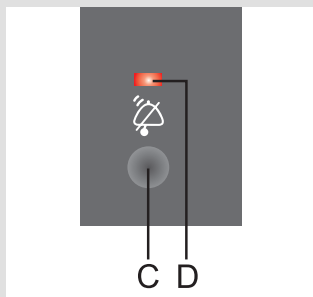

Jestliže teplota bude příliš vysoká, bude blikat kontrolka **D**. Výstražný signál se vypne automaticky, jakmile teplota poklesne na úroveň, která již nepředstavuje nebezpečí zkázy potravin.

- Po prvním zapnutí spotřebiče bude mít funkce výstražné signalizace teploty prodlevu 24 hodin, protože dosažení nastavené teploty chladničky určitou dobu trvá. Tímto způsobem se zabrání ve zbytečné aktivaci výstražného signálu.

Navíc k výstražné kontrolce **D** je zobrazena teplota +9C, která bliká, a dojde k aktivaci přerušovaného zvukového výstražného signálu.

- Zvukový výstražný signál potvrďte/vypněte stisknutím tlačítka **C**.
- Jestliže teplota v chladničce nepoklesne na úroveň, která již nebude představovat nebezpečí zkázy potravin, vždy po 24 hodinách bude aktivován akustický výstražný signál.

Digitální displej

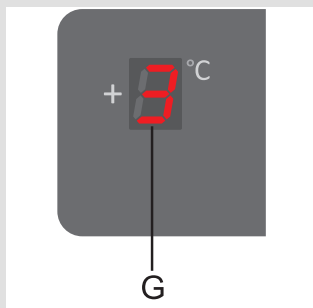

Zobrazuje skutečnou teplotu v chladničce (kladné jednomístné číslo). Jestliže se provádějí změny nastavení, displej bude blikat a ukazovat aktuální nastavení. Displej bude také blikat, jestliže teplota v chladničce je příliš vysoká a představuje nebezpečí zkázy potravin.

Nastavování spotřebiče s mechanickým ovládáním

ŘÍDICÍ JEDNOTKA II

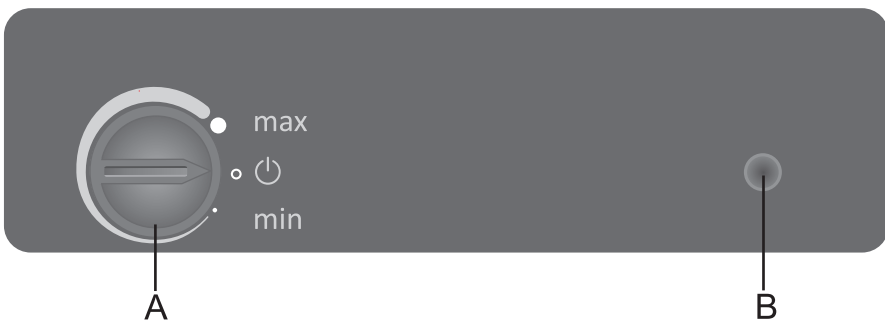
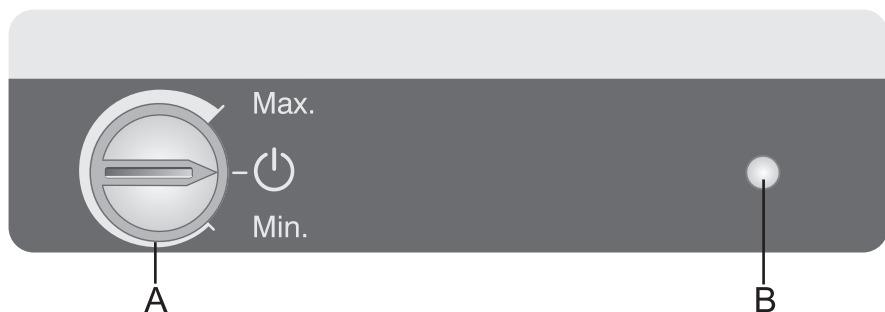

A Volba teploty a vypínač lednice (on/off)

B Vypínač vnitřního osvětlení (on/off)

Zapnutí a vypnutí spotřebiče

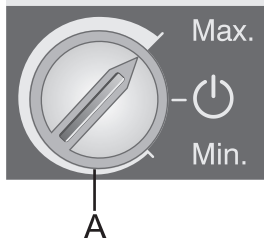

Zapnutí: Otočte knoflíkem termostatu **A** ve směru hodinových ručiček do polohy **Max.**

Vypnutí: Otočte knoflíkem termostatu **A** zpět do polohy, ve které hrot knoflíku míří k symbolu  (i v takovém případě je spotřebič stále pod napětím).

Nastavení teploty spotřebiče

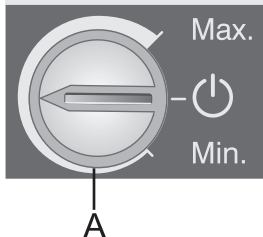

- Teplotu ve vnitřním prostoru lednice korigujte knoflíkem termostatu (A) v rozmezí symbolů **Min** a **Max**.
- Doporučené nastavení knoflíku termostatu (A) je uprostřed mezi symboly **Min** a **Max**.

Skladování potravin v lednici

Důležitá upozornění k uchovávání potravin

- ⚠ Rozhodující vliv na kvalitu uchovávaných potravin má správné používání spotřebiče, vhodné balení potravin, udržování vhodné teploty a dodržování hygienických směrnic.
- ⚠ Dodržujte doporučené datum spotřeby uvedené na obalu potravin.
- ⚠ Potraviny v chladničce mají být uchovávány v uzavřených nádobách nebo v jiných vhodných obalech tak, aby do chladničky neuvolňovaly pachy a vlhkost.
- ⚠ V chladničce neuchovávejte žádné hořlavé, těkavé ani výbušné látky.
- ⚠ Láhve s alkoholickými nápoji mají být těsně uzavřeny a uchovávány ve svislé poloze.
- ⚠ Některá organická rozpouštědla, esenciální oleje v citronové a pomerančové kůře, kyselina máselná apod. mohou při delším kontaktu narušovat plastové povrchy, a tím způsobovat jejich předčasné stárnutí.
- ⚠ Zápach je varovným znamením, že chladnička není udržována v dostatečné čistotě nebo že se v ní některá potravina kazí (viz Čištění a údržba).
- ⚠ Pokud máte být delší dobu mimo domov, vyjměte z chladničky kazící se potraviny.

Vnitřní vybavení chladničky



Vybavení se u jednotlivých modelů liší.

- Poličky lze v chladničce zasunout na kterékoli lišty. Jsou zajištěny proti náhodnému vytažení. Chcete-li některou poličku z chladničky vyjmout, veředu ji nadzvedněte, vhodně nakloňte a vytáhněte. Potraviny, které se rychle kazí, ukládejte na poličky dozadu, kde je teplota nižší než u dvířek.
- Některé modely jsou vybaveny roštem na lahve. Rošt je zabezpečen proti vyvlečení. Vyndavejte pouze prázdný rošt, tak že ho v přední části nadzdvihnete a pak vytáhnete ven. Rošt umístěte tak, aby délka lahví nebránila zavření dveří. Maximální zatížení roštu je 9 lahví o obsahu 0,75 l respektive 13 kg - viz nálepka na pravé straně vnitřní části spotřebiče.
- Zásuvka na spodku prostoru, pod skleněnou poličkou, je určena k uchování ovoce a zeleniny. Zajišťuje vlhkost, a chrání tím potraviny před dehydratací. Potraviny musí být vhodným způsobem zabaleny, aby se zabránilo vypouštění nebo přijmu pachů a vlhkosti.
- Vnitřní strana dvířek chladničky je vybavena přihrádkami, kam se ukládají sýry, máslo, vejce, jogurty a jiná menší balení, tuby, plechovky apod. Dole je přihrádka na láhve.

Doba uchování potravin

Doporučené doby uchování potravin v chladničce

Potravina	Doba
vejce, naložené maso, uzené maso	do 10 dní
sýry	do 10 dní
kořenová zelenina	do 8 dní
máslo	do 7 dní
zákusky, ovoce, hotové pokrmy, kusové syrové maso	do 2 dní
ryby, nasekané syrové maso, mořské potraviny	do 1 dne

Skladování jídla v „čerstvé zóně“ FreshZone



Šuplík „Čerstvá zóna“ **FreshZone** je určen pro skladování čerstvých potravin po dobu delší než v klasické lednici. Potraviny zůstanou čerstvé po dlouhý čas a zůstane zachována jejich chuť a výživná hodnota. Nedojde ke ztrátě jejich hmotnosti, takže ovoce a zelenina je více čerstvá a zachovává si svou přirozenou chuť. Šuplík musí být těsně uzavřen, aby byla zachována jeho správná funkce.

- Množství vlhkosti v šuplíku závisí na vlhkosti skladovaných potravin a na frekvenci jeho otevírání.
- Při nákupu potravin kontrolujte jejich čerstvost: kvalita a trvanlivost potravin je na tom závislá.
- Nezabalené maso a zeleninu skladujte vždy zvlášť, nebo je zabalte do vhodných obalů. Předejděte tomu, aby se dotýkaly vzájemně dva různé druhy masa. Měly by být zabaleny a skladovány zvlášť. Tím se předejde rozkladu masa bakteriemi, což by způsobilo zkažení.
- Před použitím nechte potraviny stát mimo lednici alespoň po dobu 30 – 60 minut, aby se mohla jejich chuť a aroma rozvinout při pokojové teplotě.
- Potraviny citlivé na nízkou teplotu není vhodné skladovat v šuplíku Čerstvé zóny: ananasy, banány, avokádo, olivy, baklažán, okurky, fazole, melouny, vodní melouny, dýně, papriky.

Odmrazení spotřebiče

Automatické odmrazování chladničky

Chladnička nevyžaduje odmrazování, protože led, který se usazuje na zadní stěně jejího vnitřního prostoru, se automaticky rozpouští.

Nahromaděný led taje, když kompresor není v chodu. Kapky odkapávají otvorem v zadní stěně chladničky do nádobky nad kompresorem, odkud se odpařují.

Pokud se však na zadní stěně chladničky nahromadí nadměrné množství ledu (3–5 mm), je třeba spotřebič odpojit od sítě a odmrazit ručně.

Před čištěním odpojte spotřebič od sítě – nejprve nastavte knoflík termostatu **A** do polohy , potom vytáhněte síťovou zástrčku ze zásuvky.

- Všechny plochy očistěte **měkkým hadříkem**. Čisticí prostředky obsahující **brusné částice, kyseliny nebo rozpouštědla jsou nevhodné**, protože poškozují povrch.

Vnější plochy omývejte čistou vodou nebo jemnou mýdlovou vodou.



Lakované a hliníkové plochy lze čistit vlažnou vodou s přídavkem mírného detergentu. Přijatelné jsou i čisticí prostředky s nízkým obsahem alkoholu, jako jsou roztoky na čištění oken. Čisticí prostředky s alkoholem se nesmějí používat na plastové součásti.

Vnitřní prostory spotřebiče se čistí vlažnou vodou, ke které je možno přidat trochu octa.

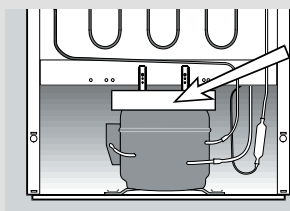
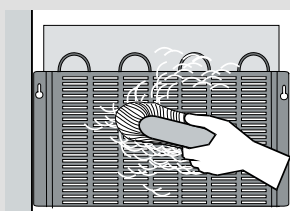
- Pod chladicí deskou, která chladí vnitřní prostor chladničky, se nachází žlábek a otvor pro odvod roztáté vody. Tento žlábek a otvor se nesmějí nikdy ucpat; proto je často kontrolujte a podle potřeby čistěte (například plastovým brčkem).
- **Kondenzační soustavu** na zadní straně chladničky je třeba udržovat stále v čistotě, bez prachu a nánosů z kuchyňských výparů. K pravidelnému čištění používejte měkký nekovový kartáček nebo vysavač.
- Čistěte také **nádobku** nad kompresorem chladničky. Pokud byla k čištění sejmuta, nezapomeňte ji pak nasadit zpět. Dávejte pozor, aby byla ve vodorovné poloze!
- Po čištění spotřebič zapněte a uložte do něj potraviny.

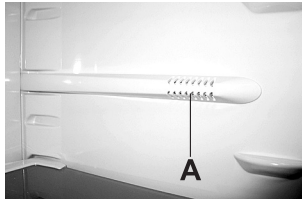

Řešení potíží

Problém:	Příčina / náprava:
Spotřebič po zapojení do sítě nefunguje:	<ul style="list-style-type: none"> • Přesvědčte se, jestli je ve stěnové zásuvce napětí a jestli je síťová zástrčka zapojená.
Chlazení je po dlouhou dobu nepřetržitě v chodu:	<ul style="list-style-type: none"> • Příliš vysoká teplota okolí. • Dvířka se příliš často otvírají nebo zůstávají příliš dlouho otevřená. • Dvířka se správně nezavírají (mezi dvířky a chladničkou jsou nečistoty, dvířka jsou zkroucená, je třeba zkontrolovat těsnění apod.). • Ve spotřebiči je příliš mnoho potravin. • Čidlo v chladničce (A) je zablokováno čerstvými potravinami. Postarejte se, aby vzduch mohl kolem čidla cirkulovat (týká se jen některých modelů). • Nedostatečné chlazení kompresoru a kondenzoru. Zkontrolujte cirkulaci vzduchu za spotřebičem a vyčistěte kondenzor.
 <p>Na zadní stěně vnitřního prostoru chladničky se hromadí nadměrné množství ledu:</p>	<ul style="list-style-type: none"> • Dvířka se příliš často otvírají nebo zůstávají příliš dlouho otevřená.
	<ul style="list-style-type: none"> • Do chladničky byla uložena teplá potravina.
	<ul style="list-style-type: none"> • Zadní stěny vnitřního prostoru chladničky se dotýká potravina nebo nádoba. • Špatné těsnění dvířek. Pokud je těsnění znečištěné nebo poškozené, očistěte je nebo je vyměňte.
Z chladničky kape voda:	<ul style="list-style-type: none"> • Je ucpaný otvor pro odvod vody nebo voda z tajícího ledu kape mimo sběrný žlábek. Ucpaný otvor pročistěte například plastovým brčkem. Pokud je ledová vrstva příliš silná, odmrazte spotřebič ručně (viz „Odmrazování spotřebiče“).
Kontrolka D bliká:	<ul style="list-style-type: none"> • Příliš časté nebo příliš dlouhé otevírání dvířek.
	<ul style="list-style-type: none"> • Dvířka nejsou správně dovřená (cizí předmět mezi dvířky a tělesem spotřebiče, vychýlená dvířka, poškozené těsnění apod.)
	<ul style="list-style-type: none"> • Delší výpadek napájení.
	<ul style="list-style-type: none"> • Vložení příliš velkého množství čerstvých potravin najednou.
 <p>Výměna žárovky:</p>	<ul style="list-style-type: none"> • Před výměnou žárovky odpojte spotřebič od sítě (vytáhněte zástrčku síťového kabelu ze zásuvky). Pomocí šroubováku sejměte kryt, vyměňte žárovku za novou (E14, s týmž příkonem jako měla původní žárovka od výrobce) a kryt nasadte zpátky.
Kontrolka B bliká:	<ul style="list-style-type: none"> • Pokud bliká kontrolka B, zavolejte servisního technika.
Zobrazí se kód chyby (pouze u určitých modelů):	<ul style="list-style-type: none"> • Pokud se na displeji objeví písmeno E (pouze u určitých modelů), zavolejte servis.

Pokud žádná z uvedených příčin zřejmě vašemu problému neodpovídá, kontaktujte laskavě nejbližší servisní středisko a uveďte typ, model a sériové číslo, jak jsou uvedeny na štítku se základními údaji, který se nachází ve vnitřním prostoru spotřebiče.

Chlazení chladniček-mrazniček zajišťuje chladicí soustava s kompresorem (u některých spotřebičů také s větrákem), která za chodu způsobuje určitý hluk. Hlukovou hladinu ovlivňuje instalace, správné používání a stáří výrobku.

- **Po zapnutí spotřebiče** může být kompresor poněkud hlučnější (hluk z kapaliny, způsobený prouděním chladiva soustavou). To není žádnou známkou závady, ani to nemá vliv na životnost spotřebiče. Po čase se hladina tohoto hluku sníží.
- Občas se může za chodu spotřebiče projevit **náhlý nebo hlasitější hluk**, který se může jevit jako neobvyklý; většinou je důsledkem nesprávné instalace:
 - Spotřebič musí být umístěn ve vodorovné poloze a pevně na tuhém podkladě.
 - Spotřebič se nesmí dotýkat stěny ani sousedních předmětů.
 - Dbejte, aby bylo vnitřní vybavení spotřebiče správně upevněno a aby hluk nemohl pocházet od vzájemně se dotýkajících otrásajících se plechovek, lahví a jiných nádob.

VYHRAZUJEME SI PRÁVO NA ZMĚNY, KTERÉ NEOVLIVNÍ FUNKČNÍ VLASTNOSTI SPOTŘEBIČE.

COOLER CLA BASIC



263020

cs (06-11)