

# **Brandt**

CS NÁVOD K INSTALACI A OBSLUZE  
EL ΟΔΗΓΙΕΣ ΕΓΚΑΤΑΣΤΑΣΗΣ & ΧΡΗΣΗΣ

## Pračka ΠΛΥΝΤΗΡΙΟ ΡΟΥΧΩΝ



Vážený zákazníku,

právě jste získal(a) pračku **BRANDT** a my Vám za to děkujeme.

Do výroby tohoto přístroje jsme vložili veškeré naše zaujetí, naše know-how tak, aby co nejlépe odpovídal Vaším potřebám. Přístroj jsme vyráběli tak, aby svými inovujícími vlastnostmi a svou výkonností byl vždy snadný k obsluze.

Ve škále výrobků **BRANDT** najdete mimo jiné rozsáhlou nabídku trub, mikrovlnných trub, varných desek, odsávačů par, sporáků, myček nádobí, sušiček, chladniček a mrazáků, které budete moci doplnit k Vaší nové pračce **BRANDT**.

Navštivte naše webové stránky na adrese [www.brandt.cz](http://www.brandt.cz) kde se můžete seznámit se všemi našimi výrobky, a kde najdete potřebné a dodatečné informace.

**BRANDT**

[www.brandt.cz](http://www.brandt.cz)



Ve snaze neustále zlepšovat naše výrobky a přizpůsobovat je vývoji si vyhrazujeme právo změnit jejich technické, funkční a estetické parametry.



**Důležité:**

**Před prvním uvedením vašeho přístroje do provozu si pečlivě přečtěte tento návod k instalaci a k použití pro rychlejší seznámení se s jeho funkcemi.**

1 / PŘEDSTAVENÍ SPOTŘEBIČE	
• Bezpečnostní pokyny _____	4
• Úspora energie _____	4
• Ochrana životního prostředí _____	5
• Popis spotřebiče _____	5
2 / MONTÁŽ SPOTŘEBIČE	
• Odstranění přepravních pojistek _____	7
• Umístění spotřebiče _____	9
• Připojení spotřebiče _____	10
3 / PŘÍPRAVA PRÁDLA A PRAČKY	
• Symboly pro ošetřování textilií _____	11
• Odstranění silných skvrn _____	12
• Příprava prádla _____	13
• Vložení prádla _____	14
• Vložení pracích přípravků _____	15
4 / PROGRAMOVÁNÍ SPOTŘEBIČE	
• Popis ovládacího panelu _____	16
• Programování cyklu praní _____	16
• Možné operace během programu _____	18
• Příklady naprogramování _____	19
• Změna programu praní _____	20
• Popis programů _____	21
• Popis přidavných speciálních funkcí _____	22
• Další funkce _____	23
• Automatické pojistky _____	24
5 / BĚŽNÁ ÚDRŽBA SPOTŘEBIČE	
• Čištění násypky na prací prostředky _____	27
• Čištění filtru čerpadla _____	27
• Přístup na dno vany _____	28
• Čištění spotřebiče _____	28
• Další údržba _____	29
6 / MOŽNÉ PORUCHY - PŘÍČINY A NÁPRAVA _____	30
7 / POPRODEJNÍ SERVIS _____	33

## • BEZPEČNOSTNÍ POKYNY



### **Důležité upozornění:**

**Tento spotřebič, který je určen výhradně pro použití v domácnosti, byl vyvinut pro praní, máchání a ždímání textilií, které lze prát v pračce.**

**Dodržujte následující pokyny. V případě nerespektování těchto pokynů nepřejímá výrobce žádnou odpovědnost a záruku, navíc může dojít k materiálním škodám a zranění.**

– Spotřebič nesmějí používat osoby (včetně dětí) se sníženými fyzickými, smyslovými nebo duševními schopnostmi ani osoby bez zkušeností či znalostí spotřebiče. Toto neplatí jen tehdy, pokud by nad nimi osoba zodpovědná za jejich bezpečnost prováděla dozor nebo jim předem podala pokyny ohledně používání spotřebiče.

– Spotřebič musí být používán pouze podle návodu k použití, aby se zabránilo poškození prádla a spotřebiče. Pro praní a péči používejte pouze prostředky, které jsou schváleny pro praní v pračkách pro použití v domácnosti.

– Pokud prádlo před praním ošetřujete pomocí ostraňovačů skvrn, rozpouštědel a obecně jakýmkoliv hořlavými produkty nebo produkty s vysokou výbušností, nevládejte je do spotřebiče ihned (viz kapitola „ODSTRANĚNÍ SILNÝCH SKVRN“).

Stejně tak doporučujeme nepoužívat rozpouštědla nebo produkty v aerosolových bombičkách v blízkosti pračky a obecněji veškerých elektrických zařízení v nedostatečně větraných místnostech (riziko požáru a výbuchu).

– Pokud nastanou závady, které nebudete moci vyřešit pomocí navržených nápravných opatření (viz kapitola „MOŽNÉ PORUCHY“), obraťte se na kvalifikovaného odborníka.

– Pokud potřebujete pračku otevřít v průběhu cyklu (například: přejete-li si přidat nebo ubrat prádlo), pak se podle fáze, ve které se program nachází (zejména při praní), mějte na pozoru, neboť teplota uvnitř může být velmi vysoká (riziko vážných popálenin).

– Při nové instalaci musí být spotřebič připojený novou hadicí, použitá hadice nesmí být instalována.

– V pravidelných intervalech kontrolujte přívodní a vypouštěcí hadice vody, můžete tak zabránit škodám způsobeným vyteklou vodou.

– Nenechte děti, aby si hrály s domácími spotřebiči a nenechte přibližovat domácí zvířata.

– Opotřeбенé spotřebiče musí být neprodleně vyřazeny z provozu. Odpojte a odštípněte napájecí kabel přímo u spotřebiče. Uzavřete přívod vody a odstraňte hadici. Zablokujte uzavření dvířek.

## • ÚSPORA ENERGIE

– Předpírku programujte pouze tehdy, je-li absolutně nezbytné: například pro velmi zašpiněné sportovní, pracovní oděvy atd.

– U málo nebo středně znečištěného prádla je pro dosažení bezvadného praní dostatečný program při nízké teplotě.

– U málo znečištěného prádla zvolte krátký cyklus praní.

– Prací prostředek dávkujte podle tvrdosti vody, stupně znečištění a množství prádla a dbejte doporučení uvedených na obalech pracích prostředků.

– Jakmile skončí cyklus praní, zobrazí se „0-“ nebo „STOP“ (podle okolností). Poté ihned můžete naprogramovat další cyklus praní. Pokud nezasáhnete, zůstane toto zobrazení svítit po dobu jedné hodiny. **Po uplynutí jedné hodiny bez zásahu z vaší strany zobrazení automaticky zhasne.** Takto spotřebič uspoří energii. Chcete-li zobrazení obnovit, stačí stisknout jakékoliv tlačítko. Nicméně je pro vypnutí přístroje doporučeno zvolit polohu „Vypnuto“.

## • OCHRANA ŽIVOTNÍHO PROSTŘEDÍ

Obal tohoto spotřebiče je vyroben z recyklovatelných materiálů. Jejich odevzdáním k recyklaci do speciálních kontejnerů přispějete k ochraně životního prostředí.



Váš přístroj obsahuje také čtené recyklovatelné materiály. Je tedy označen tímto logem, které Vám sděluje, že v zemích Evropské unie se opotřeбенé přístroje nemají směřovat s jinými odpady. Recyklace přístrojů, kterou zajišťuje výrobce, se provádí za nejlepších podmínek podle evropské směrnice 2002/96/ES o odpadních elektrických a elektronických přístrojích. Kontaktujte radnici ve Vaší obci nebo prodejce, aby Vám oznámili sběrná místa opotřeбенých přístrojů nejbližší Vašemu bydlišti.

Děkujeme Vám za spolupráci při ochraně životního prostředí.

## • POPIS SPOTŘEBIČE

- A** Ovládací panel
- B** Tlačítko pro otevírání víka (v průběhu cyklu zůstává zablokované)
- C** Výsuvná dolní část vpředu (přístup k vypouštěcímu filtru / přístup k pravním pojistkám)
- D** Přední přepravní pojistka
- E** Zámky pro demontáž dolní části
- F** Páčka pro přepnutí na válečky
- G** Přední výškově nastavitelné nožičky

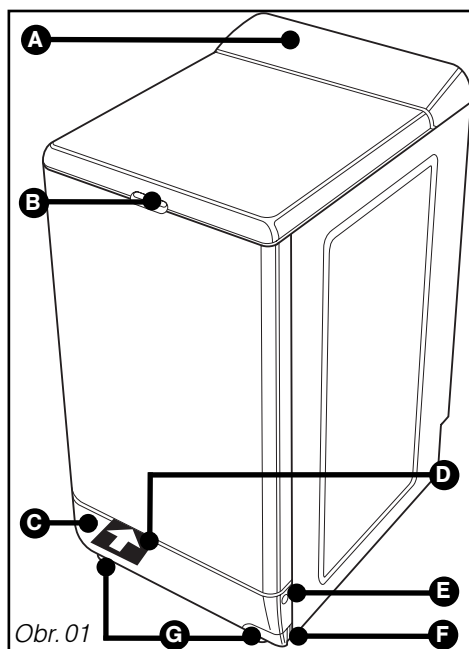

• **POPIS SPOTŘEBIČE (pokračování)**

- H** Násypka na prací prostředky
- I** Tlačítko odblokování násypky na prací prostředky

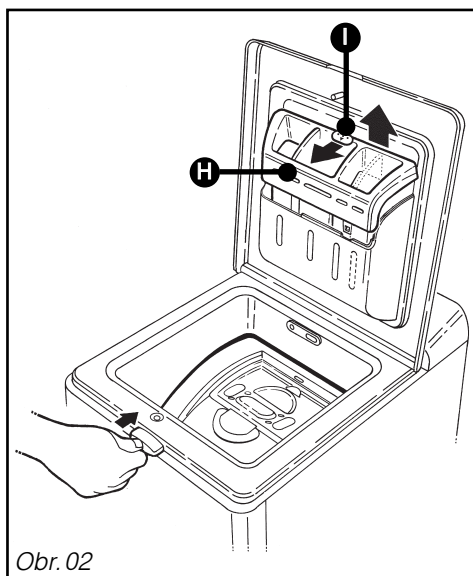

Obr. 02

- J** Vypouštěcí hadice
- K** Napájecí kabel
- L** Uchycení napájecího kabelu
- M** Zadní přepravní pojistka
- N** Kryt otvorů pojistek
- O** Chráněná přívodní hadice vody (podle modelu)
- P** Štítek (odkaz na poprodejní servis)

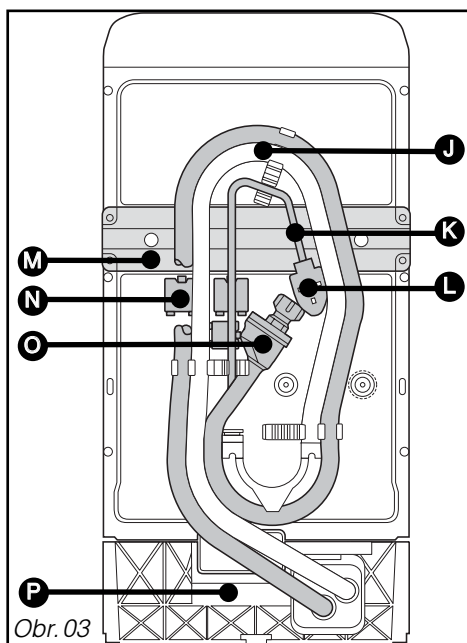

Obr. 03

## • ODSTRANĚNÍ PŘEPRAVNÍCH POJISTEK

**⚠ Důležité upozornění:**  
**Před jakýmkoliv použitím je bezpodmínečně nutné provést operace popsané dále.**

Tyto operace spočívají v odstranění všech částí, které slouží k imobilizaci vany pračky při dopravě.

**Tyto operace, nazývané „odblokování“ jsou nutné pro správnou funkci spotřebiče a pro dodržení všech bezpečnostních norem.**

**Pokud by tyto operace nebyly provedeny všechny, mohlo by to způsobit těžké poškození spotřebiče za provozu.**

**Nejprve vyjměte vložku z pěnového polystyrenu, který je pod víkem.**

### • Přední přepravní pojistka:

- Otevřete **dolní část vpředu A** tak, že stisknete současně výstupky na obou stranách a přitáhnete je k sobě (Obr. 04).
- Odšroubujte klíčem č. 10 šroub, který drží „**přední přepravní pojistku B**“ z červeného plastu (Obr. 05).
- Vyjměte „**přední**“ přepravní pojistku (Obr. 06).
- Pomocí přiložené **zátky C** (Obr. 07) utěsněte otvor vzniklý po odejmutí přepravní pojistky.
- Zaklapněte zpět dolní část (Obr. 07).

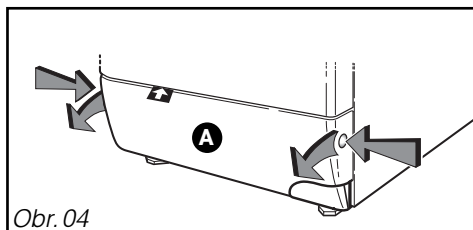

Obr. 04

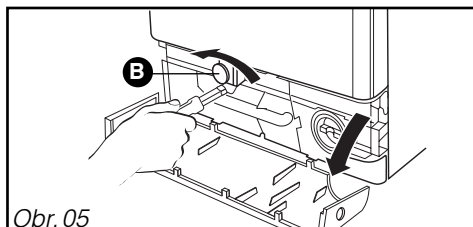

Obr. 05

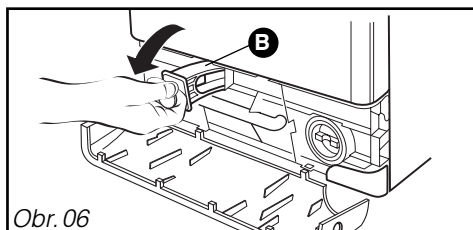

Obr. 06

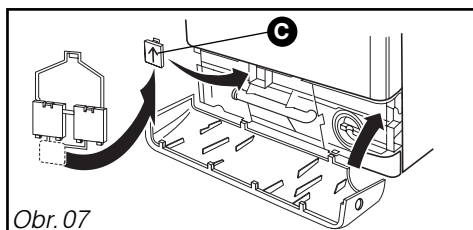

Obr. 07

## • ODSTRANĚNÍ PŘEPRAVNÍCH POJISTEK (pokračování)

### • Zadní přepravní pojistka:

- Vyšroubujte oba šrouby **D** a všechny čtyři šrouby **E** trubkovým klíčem 10 nebo plochým šroubovákem (Obr. 08).
- Vytáhněte pojistku **F**.
- Uvolněte elektrický kabel z **plastového dílu G**, který jej spojuje s přepravní pojistkou.
- Zaslepte otvory, které zůstaly po přepravní pojistce dvěma zbývajícími zátkami **H** (Obr. 09) a zašroubujte zpět všechny 4 šrouby **E** na jejich původní místo ve skříni.



### Rada:

Doporučujeme, abyste si ponechali všechny díly přepravní pojistky, neboť je bude nutné znovu namontovat, pokud budete v budoucnu muset spotřebič opět přepravovat.

Všechny tyto díly, stejně jako díly tvořící celý spotřebič, jsou vyrobeny z recyklovatelných materiálů. Je dobré to brát v úvahu při jejich likvidaci na konci životnosti spotřebiče.



### Informace:

Před opuštěním výrobního závodu byl spotřebič pečlivě kontrolován; je tedy možné, že zjistíte přítomnost malého množství vody ve vaně nebo v násypce na prací prostředky.



### Informace:

Pokud chcete nainstalovat spotřebič tak, aby byl vyrovnán s nábytkem, můžete ulomit upevňovací háčky hadic.



### Důležité upozornění:

Pozor, abyste nerozmáčkli hadice.

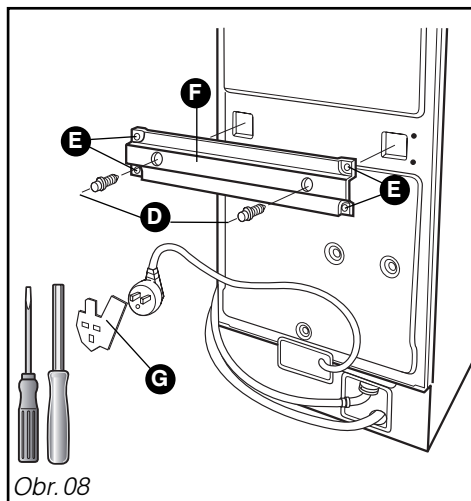

Obr. 08

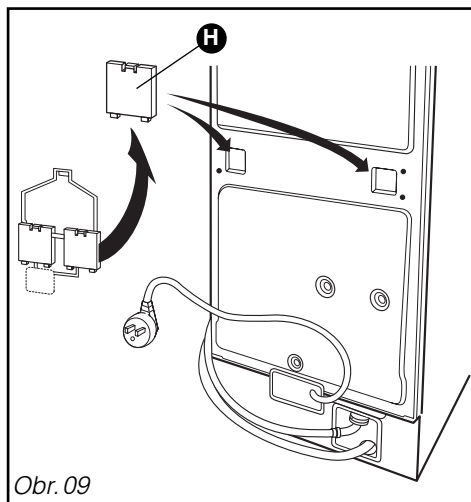

Obr. 09



## • UMÍSTĚNÍ SPOTŘEBIČE

### • Použití koleček:

Pračka je vybavena výsuvnými kolečky, které vám umožní její snadné přesouvání. Chcete-li použít kolečka, posuňte páčku vespod spotřebiče zprava až do levého dorazu (Obr. 10).

### ⚠ Důležité upozornění:

**Za provozu nesmí spotřebič ležet na kolečkách: nezapomeňte vrátit páčku do původní polohy.**

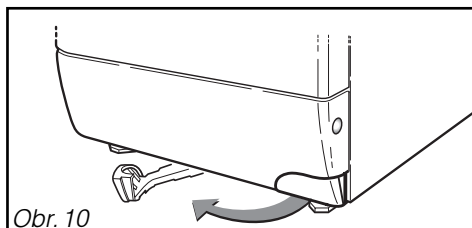

Obr. 10

### • Vyrovnání:

Spotřebič je vybaven dvěma nastavitelnými nožičkami umístěnými vpředu, které umožňují kompenzovat nerovnosti podlahy.

Chcete-li nastavit vodorovnou polohu a zajistit stabilitu spotřebiče, postupujte následovně:

– Vyjměte dolní část (viz Obr. 04, předchozí stránky).

– Přepněte spotřebič na válečky.

– Šroubovákem TORX T20 povolte oba šrouby sloužící k blokování nožiček (Obr. 11).

– Pro vyrovnání nastavte obě nožičky pomocí plochého klíče nebo kleštěmi.

– Vraťte spotřebič na nožičky tím, že vrátíte páčku do původní polohy.

– Ověřte stabilitu pračky tak, že zatlačíte diagonálně na víko (směr AA, poté směr BB) (Obr. 12). **Nesmí být patrný žádný pohyb.**

– Je-li nastavení v pořádku, utáhněte oba aretační šrouby nožiček a zaklapněte zpět spodní část.

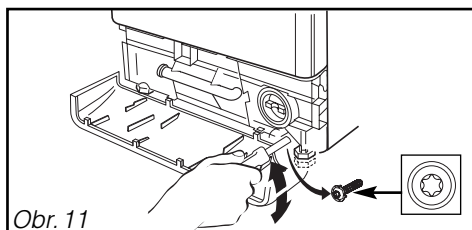

Obr. 11

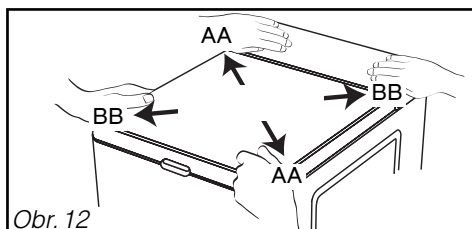

Obr. 12

### • Životní prostředí:

### ⚠ Důležité upozornění:

**Pokud umístíte spotřebič vedle jiného spotřebiče nebo vedle nábytku, doporučujeme ponechat mezi nimi prostor pro cirkulaci vzduchu.**

### 🔍 Rada:

**Spotřebič nedoporučujeme nainstalovat:**

- ve vlhké a špatně větrané místnosti.
- na místě, kde by na něho mohla stříkat voda.
- na podlahu s kobercem. Pokud tomu nelze zabránit, přijměte veškerá opatření, aby nebylo bráněno cirkulaci vzduchu v jeho základně, aby bylo zajištěno dobré větrání vnitřních součástí.

## • PŘIPOJENÍ SPOTŘEBIČE

### • **Studená voda** (Obr. 13):

– Připojte přívodní hadici na kohoutek se závitovou koncovkou Ř 20 x 27 (3/4 BSP).

### Zkontrolujte přítomnost těsnění.

Přívod vody:

– **Minimální tlak vody : 0,1 MPa nebo 1 bar**

– **Maximální tlak vody : 1 MPa nebo 10 bar**

### • **Elektrické napájení** (Obr. 13):

Elektrická instalace musí odpovídat platným normám a předpisům příslušné země, a to **zejména pro uzemnění.**

**Nepřebíráme žádnou odpovědnost za jakýkoliv nehody způsobené špatnou elektrickou instalací.**

#### **Rada:**

**Rady pro elektrickou instalaci spotřebiče:**

– Nepoužívejte prodlužovací šňůru, adaptér ani vícenásobnou zásuvku.

– Nikdy nepřerušujte uzemnění.

– Elektrická zásuvka musí být snadno přístupná, avšak mimo dosah dětí.

**V případě nejistoty se obraťte na instalátéra.**

### • **Přívod studené vody** (Obr. 13):

– Připojte vypouštěcí hadici:

- buď provizorně, do výlevky nebo vany.

- nebo trvale, do větraného sifonu.

Pokud není vaše instalace vybavena větrným sifonem, dbejte na to, aby spojení nebylo těsné. Doporučujeme ponechat volný průchod vzduchu mezi vypouštěcí hadicí spotřebiče a odvodním potrubím, aby byl vyloučen jakýkoliv tlak odpadní vody ve spotřebiči.

V každém případě musí být vypouštěcí hlavice umístěna ve výšce mezi 0,80 m a 1,10 m vůči základně spotřebiče.



#### **Důležité upozornění:**

**Dbejte na to, aby byla páskem dobře uchycena vypouštěcí hadici. Zabrání se tím uvolnění hlavice při vypouštění a případnému zatopení.**



#### **Důležité upozornění:**

**Váš výrobek splňuje požadavky evropské směrnice 2006/95/EHS (nízké napětí) a 2004/108/EHS (elektromagnetická kompatibilita).**

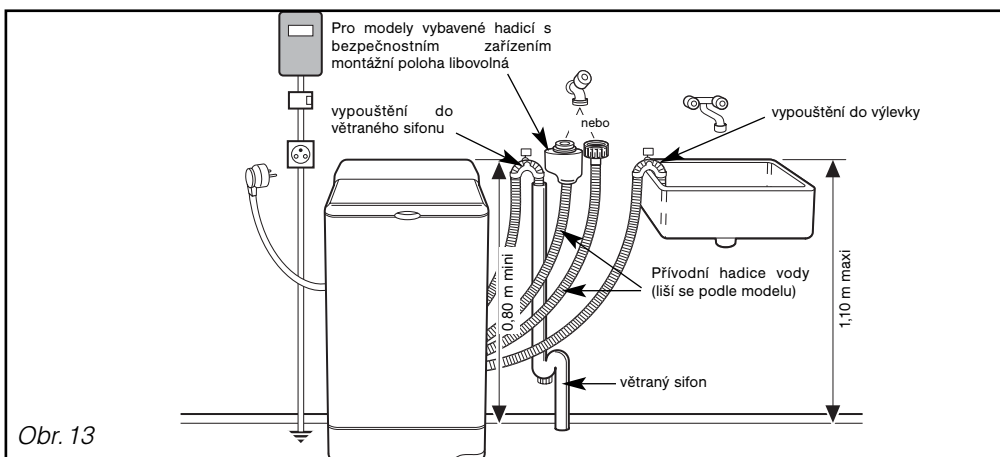

Obr. 13

## • SYMBOLY PRO OŠETŘOVÁNÍ TEXTILÍÍ



### Rada:

Textilie jsou vybaveny štítkem, na kterém jsou uvedeny potřebné informace pro ošetřování. Tyto informace jsou uvedeny v kódech následujícími symboly:

PRÁNÍ		BĚLENÍ PROSTŘEDKY UVOLŇUJÍCIMI CHLÓR	
	Maximální teplota: 95°C - Normální mechanické působení - Normální máchání - Normální odstředování		Může se bělit prostředky uvolňujícími chlór: zředěnými a za studena
	- Mírné mechanické působení - Máchání při klesající teplotě - Mírné odstředování		Nesmí se bělit chlórem
ŽEHLENÍ			
	Maximální teplota: 60 nebo 50°C - Normální mechanické působení - Normální máchání - Normální odstředování		
	- Mírné mechanické působení - Máchání při klesající teplotě - Mírné odstředování	200 °C Žehlit při vysoké teplotě	150 °C Žehlit při střední teplotě
	- Mírné mechanické působení - Máchání při klesající teplotě - Mírné odstředování	110 °C Žehlit při nízké teplotě	Nesmí se žehlit
CHEMICKÉ ČIŠTĚNÍ			
	Maximální teplota: 40°C - Normální mechanické působení - Normální máchání - Normální odstředování		
	- Mírné mechanické působení - Máchání při klesající teplotě - Mírné odstředování	Všechna obvyklá rozpouštědla	Nesmí se čistit, ani se nesmí odstraňovat skvrny rozpouštědly
	- Velmi šetrné mechanické působení - Normální máchání - Normální odstředování		
	Maximální teplota: 30°C - Velmi šetrné mechanické působení - Normální máchání - Mírné odstředování	<b>Normální zpracování</b> - Mírné mechanické působení - Snížená teplota sušení - Bez přidání vody (Samoobslužné čištění není možné)	
	Pouze ruční praní Teplota maximálně 40°C (Některé spotřebiče jsou nyní vybaveny programem, který umožňuje prát v pračce tento typ tkanin)	SUŠENÍ V BUBNOVÉ SUŠIČCE	
	Žádné praní		
		Sušení v normálním programu	Sušení při nižší teplotě
			Nesmí se sušit v bubnové sušičce

## • ODSTRANĚNÍ SILNÝCH SKVRN



### **Rada:**

*Skvrny od potu, krve, ovoce, vína a čokolády zmizí obvykle s pracími prostředky obsahujícími biologické prvky, ale jiné vyžadují před vložením do pračky specifické zpracování. Nejprve proveďte pokus na málo viditelném místě látky a poté ji důkladně opláchněte. Pokud nanášíte odstraňovač skvrn, začněte vždy vnějším okrajem skvrny, abyste vyloučili stopy po vyčištěné skvrně.*

**SVÍČKA:** odstraňte maximum skvrny oškrábáním. Poté položte savý papír na obě strany tkaniny a přejeďte skvrnu žehličkou a nechte roz tát zbytek vosku.

### **KÁVA - ČAJ:**

– na bílé bavlně: před normálním praním naneste na skvrnu pomocí tamponu peroxid vodíku\*.

– na barevné bavlně: před normálním praním naneste na skvrnu tamponem roztok octové vody (2 polévkové lžíce bílého octa na 1 litr vody).

– na vlně: před praním výrobku naneste na skvrnu tamponem směs stejného podílu lihu\* a bílého octa.

**KOLOMAZ - ASFALT:** použijte Eau Écarlate\* nebo, pokud jej nemáte, rozmažte na skvrnu trochu čerstvého másla, nechte působit a poté tamponem naneste terpentýnový olej\*.

**ŽVÝKAČKA:** ochladte ji kostkou ledu. Jakmile dostatečně ztvrdne, seškrábněte ji nehtem. Zbylou stopu po vyčištěné skvrně odstraňte odmašťovačem\*.

**ČOKOLÁDA - OVOCE - OVOCNÝ DŽUS - VÍNO:** naneste tamponem na skvrnu roztok octové vody (2 polévkové lžíce bílého octa na 1 litru vody) Dobře opláchněte a normálně vyperte.

**PROPISOVAČ - FIX:** odstraňte co nejvíce inkoustu savým papírem. Položte pod skvrnu čistý bílý hadřík a hadříkem navlhčeným bílým octem pro syntetická a umělá vlákna nebo lihem 90\* pro ostatní vlákna (pokud to tkanina umožňuje) přetřete skvrnu.

**TUK:** posypte látku zásypem. Nechte ji uschnout a lehce zásyp vykartáčujte. Poté na ni tamponem naneste odmašťovač typu benzín\*. Opláchněte a normálně vyperte.

**TRÁVA:** naneste na skvrnu tamponem bílý ocet nebo lih 90\* (pokud to tkanina umožňuje), pak opláchněte a pokračujte v praní.

**KEČUP - RAJSKÁ OMÁČKA:** připravte roztok s jednou objemovou částí glycerinu na jednu objemovou část teplé vody. Nechte prádlo ponořené jednu hodinu a pak pokračujte normálním praním.

**NÁTĚROVÁ BARVA:** nenechtejте nánosy barvy zaschnout. Ošetřete ji okamžitě rozpouštědlem uvedeným na plechovce barvy (voda, terpentýn\*, ředidlo\*). Namydlete a poté opláchněte.

**LÍCIDLA:** položte znečištěnou stranu látky na savý papír, pak navlhčete rub látky lihem 90\*, pokud to výrobek umožňuje a pokud skvrna není mastná. V opačném případě dejte přednost odmašťovači (typu trichlóretylén\*).

**REZ:** Slabé skvrny posypte solí, na sůl vymačkejte citrónovou šťávu a ponechte v klidu přes noc; poté ji důkladně opláchněte a vyperte. Pro silnější skvrny použijte prostředek proti rzi. Dbejte přitom velmi pečlivě pokynů výrobce.

**KREV:** co nejrychleji ponořte poskvřněnou látku do studené slané vody, poté pokračujte normálním praním.

### • Použití přípravků na odstraňování skvrn



#### **Důležité upozornění:**

**Vyloučení veškerých rizik požáru nebo výbuchu:**

*(\*) pokud používáte výše uvedené doporučené přípravky, postarejte se o to, aby bylo prádlo důkladně opláchnuté, než jej vložíte do pračky.*

*– pokud používáte komerční odstraňovače skvrn, řiďte se velmi pozorně doporučeními výrobce těchto výrobků.*

*Připomínáme, že obecně se snadno odstraňují skvrny, které jsou ošetřeny okamžitě. Oproti tomu staré skvrny, které byly přezheleny nebo sušeny v bubnové sušičce, odstranit nelze.*

## • PŘED PRVNÍM PRANÍM



### **Důležité upozornění:**

**Před prvním praním doporučujeme nechat proběhnout jeden cyklus praní „BAVLNA 90 ° bez předpírky“, bez prádla a s použitím poloviční obvyklé dávky pracího prostředku. To slouží k odstranění zbytků z výroby, které by mohly případně ve spotřebiči přetrvávat.**

## • VLOŽENÍ PRÁDLA

### • Třídění prádla:

Podívejte se do tabulky symbolů pro praní látek a podle ní roztríděte prádlo a vyberte program podle štítků uvedených na prádle. V případě smíšených náplní použijte program odpovídající nejjemnějšímu prádlu. U nového prádla nejprve ověřte, zda textilie nepouští barvu: viz „Zkouška barvy“.

### • Zkouška barvy:

Při prvním praní barevné prádlo často pouští barvu. Výjimkou jsou případy, kdy je zaručena stálost barev. Před vložením do spotřebiče proveďte následující zkoušku:

- Vezměte část prádla, která není vidět.
- Navlhčete ji v teplé vodě.
- Pak jí vymačkejte v bílé látce.
- Pokud se prádlo neodbarví, můžete jej normálně prát v pračce.
- Pokud se prádlo odbarví, perte jej odděleně v pračce nebo v ruce.

### • Dávky prádla



**Důležité upozornění: Pro optimální výsledek nepřetěžujte nadměrně buben a nepřekračujte následující maximální dávky :**

Bavlna / Barevné _____	8 kg
Smíšené _____	3 kg
Jemné / Vlna _____	2 kg

### **Průměrná hmotnost několika kusů suchého „tenkého“ prádla**

Prostěradlo pro 1 osobu _____	400 až 500 g	Bavlněné tričko velké velikosti _____	150 g
Prostěradlo pro 2 osoby _____	800 g	Utěrka na nádobí _____	100 g
Povlak na polštáře _____	200 g	Ubrus _____	250 g
Lehká noční košile _____	150 g	Jemné prádlo _____	50 g
Dětské plátěné kalhoty _____	120 g	Dětské syntetické prádlo _____	50 g
Dospělé plátěné kalhoty _____	500 g	Ponožky _____	20 g
Pánská košile polyester/bavlna _____	200 g	Plátěné pyžamo pro dospělé _____	250 g

### **Průměrná hmotnost několika příkladů suchého „silného“ prádla**

Džínsy pro dospělé _____	800 g až 1 kg	Dětská froté pyžama _____	100 g
Velký froté ručník _____	700 g	Koupací plášť _____	1200 g
Malý froté ručník _____	300 g	Mikina _____	250 g
Kalhoty na jogging pro dospělé _____	350 g	Lůžkové povlečení _____	1500 g

## • VLOŽENÍ PRÁDLA (pokračování)

### • Kontrola prádla před praním

**!** **Důležité upozornění:** *Nedodržování následujících rad může způsobit vážné nebo dokonce nenapravitelné škody (poškozený buben, roztrhané prádlo atd.) a může způsobit neplatnost záruky.*

- Vyprázdněte kapsy: vyjměte všechny předměty, jako zapalovače, zápalky atd.
- Zapněte všechny zipy a patentky.
- Odstraňte háčky ze záclon nebo vložte záclony do sítky na praní.
- Odstraňte špatně přišité knoflíky, špendlíky, sponky.
- Malé kousky prádla (stužky, kapesníčky atd.) vkládejte do sítky na praní.
- Vícevrstvé látky obraťte (spací pytel, bunda apod.) naruby.
- Naruby obraťte také svetry, sešívané dekorační látky, kalhoty a pletené oděvy.

## • VLOŽENÍ PRÁDLA

Operace provádějte v následujícím pořadí:

### • Otevření pračky

- Zkontrolujte, zda je pračka zapnutá.
- Stiskněte tlačítko vpředu na pračce. Víko se otevře.

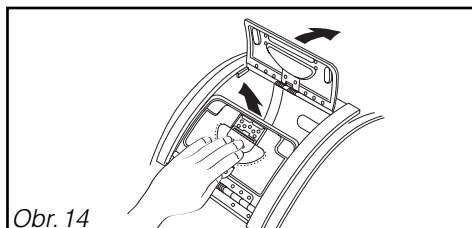

Obr. 14

### • Otevření/zavření bubny

- Otevřete dvířka bubny stisknutím tlačítka na přední klapce (Obr. 14).
- Chcete-li je opět zavřít, stlačte přední dvířka směrem dolů, pak sklopte shora zadní klapku, až zámek zacvakne.

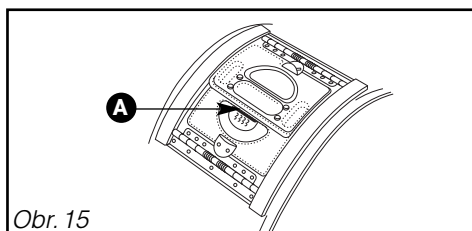

Obr. 15

**!** **Důležité upozornění:** *Pro dobré zablokování ověřte, zda je modrý lem tlačítka **A** dobře viditelný (Obr. 15).*

### • Vložení prádla

Chcete-li docílit optimální funkce praní, vložte do bubny předem roztříděné a rozložené prádlo, aniž byste jej pěchovali. Rozložte jej rovnoměrně. Smíchejte velké a malé části, abyste docílili optimálního ždímání tak, aby nedocházelo k nevyvážení.

**!** **Důležité upozornění:** *Při zavírání bubny dbejte na to, aby se prádlo nedostalo mezi obě klapky.*

## • VKLÁDÁNÍ PRACÍCH PROSTŘEDKŮ (Obr. 16)

### • Dávkování pracího prostředku



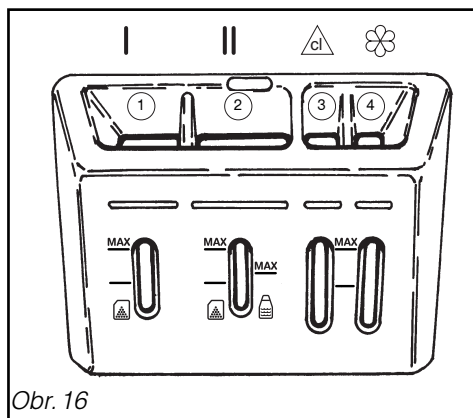

Množství pracího prostředku, které má být použito, závisí na tvrdosti vody, stupni znečištění prádla a množství praného prádla. Řiďte se vždy předpisem pro dávkování, který je uveden na obalu pracího prostředku.

Upozornění: Doporučení výrobců pracího prostředku odpovídají ve většině případů maximálnímu naplnění bubny. Upravte dávkování pracího prostředku správně podle hmotnosti prádla vloženého do spotřebiče.

Tato doporučení vyloučí nadměrnou dávku prostředku, která způsobuje tvorbu pěny. Nadměrná tvorba pěny může snížit účinnost pračky, prodloužit cyklus praní a zvýšit spotřebu vody.



Obr. 16

- ① | Nádržka pro předpírku (prášek)
- ② || Nádržka pro praní (práškový nebo tekutý prostředek)
- ③  Nádržka na bělidlo
- ④  Nádržka na změkčovadlo
-  Práškový prací prostředek
-  Kapalný prací prostředek



### Důležité upozornění:

- Nádržka „PRANÍ“ může obsahovat prášky a kapaliny, nicméně kapalný prací prostředek nepoužívejte S předpírkou ani S „odloženým spuštěním“ (podle modelu).
- Abyste mohli nádržky na prací prostředky správně naplnit, víko co nejvíce otevřete.
- Nepřekračujte hladinu MAX.

## • POPIS OVLÁDACÍHO PANELU

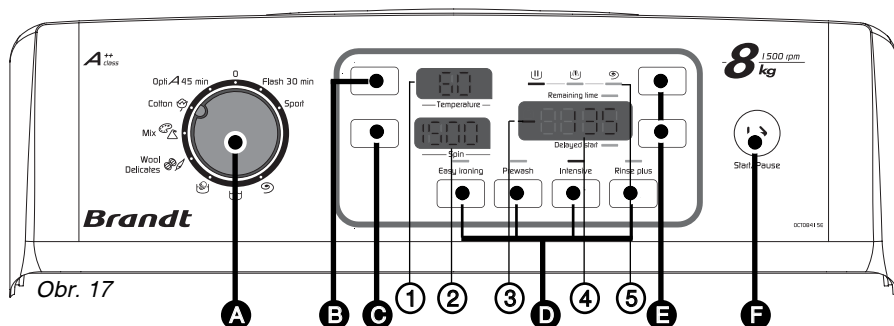

Obr. 17

- A** Volič programu
- B** Nastavení teploty
- C** Nastavení otáček odstředění
- D** Tlačítka přidavných funkcí a volba dětské pojistky
- E** Odložený start
- F** Start/Pauza
- 1** Displej teploty
- 2** Displej otáček odstředění
- 3** Indikátor uzamčení dětské pojistky
- 4** Displej času
- 5** Kontrolky průběhu cyklu

**Poznámka:** Všechna tlačítka jsou dotyková; nezatlačují se. Stačí prostý dotyk

## • PROGRAMOVÁNÍ CYKLU PRANÍ

### • Prováděné operace

– Otáčením voliče programu **A** vyberte program praní odpovídající co nejlépe charakteru prádla.

**Poznámka:** Pokud otočíte volič do jiné polohy než „O“, spotřebič se zapne.

– Pomocí tlačítka **B** zvolte teplotu praní odpovídající co nejlépe charakteru a stupni znečištění prádla.

**Poznámka:** Chcete-li prát za studena, změňte teplotu nastavením „0“ na displeji **1**.

– Navržené otáčky odstředování je možné změnit tlačítkem **C**.

– Nebo pro konec cyklu: vybrat odkapání  
Cyklus tak skončí vypuštěním při 110 ot./min. bez odstředění.

– Nebo ještě: zastavení bez vypuštění vody.  
Spotřebič se zastaví s vanou plnou vody před konečným odstředěním.

### Zobrazení

Spotřebič zobrazí otáčky při ždímání, které nejlépe odpovídají zvolenému programu, a délku trvání cyklu odpovídající standardní dávce prádla.





## • PROGRAMOVÁNÍ CYKLU PRANÍ (pokračování)

### • Prováděné operace (pokračování)

– V případě potřeby vyberte přídatné funkce pomocí tlačítka **D** (viz kapitola „PODROBNOSTI PŘÍDAVNÝCH FUNKCÍ“).

 **Nastavovat lze pouze ty přídatné funkce, které jsou slučitelné se zvoleným programem.**

– Stisknutím tlačítka „Start/Pauza“ **I**→ **F** zvolíte okamžité spuštění. ...

Rozsvítí se kontrolka průběhu cyklu **5**. Program se spustí.

**Poznámka:** Doba zobrazená na začátku cyklu je pouze informativní. Bude znovu upravena několik minut po spuštění cyklu po odhadu náplně v pračce.

– Případně si vyberte, že cyklus odložíte stiskem tlačítka „Odložený start“ (+) nebo (-) **E** (viz postup v kapitole „JINÉ FUNKCE – Odložený start“).

### Zobrazení

Kontrolka svítí: přídatná funkce je zvolená  
Kontrolka nesvítí: přídatná funkce není zvolená

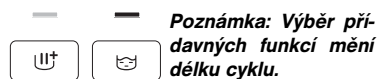

Pračka po celou dobu trvání programu ukazuje, ve které fázi se cyklus nachází...



... a rovněž odhadnutý čas zbývající do konce cyklu.

Remaining time  
**2:10**      2:10 = 2h10  
(hodiny - minuty)

– Případně si vyberte, že cyklus odložíte stiskem tlačítka „Odložený start“ (+) nebo (-) **E** (viz postup v kapitole „JINÉ FUNKCE – Odložený start“).

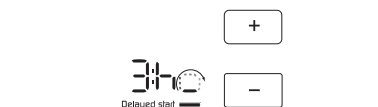

Období čekání předcházející spuštění cyklu je vyobrazeno animací (4 malé segmenty se točí okolo sebe)

### • Indikace konce cyklu

**Poznámka:** Po ždímání pračka vychladí prádlo a uvede buben automaticky do polohy otvorem vzhůru, aby byl usnadněn přístup k prádlu. Tato operace trvá maximálně 3 minuty.

Poté se na displeji **4** zobrazí „STOP“, což znamená, že je cyklus dokončen.

– Nastavte volič programů **A** do polohy „O“. V tomto okamžiku můžete otevřít víko a vyjmout prádlo.

### Zobrazení

**STOP**  
Delayed start

### • Zrušení během programování, během praní nebo během pauzy

– Nastavte volič programů **A** do polohy „O“.

**Poznámka:** Zrušení vás v každém případě přinutí, abyste vše znovu naprogramovali od samého začátku.

Pokud jste provedli zrušení během praní, pak v případě, že potřebujete vypustit vodu, spusťte program „odstředění“ **9** s nastavením vhodných otáček.

### Zobrazení

Všechna zobrazení jsou zhasnuta.

## • MOŽNÉ OPERACE BĚHEM PROGRAMU

### • Vložení nebo odstranění kusu prádla během cyklu (není možné během ždímání)

Zobrazení

– Pro přerušování cyklu praní stiskněte tlačítko „Start/Pauza“ |→ **F**.

– Vložte nebo odeberte kousek nebo kousky prádla.  
*Okamžik odblokování víka závisí na vnitřní teplotě spotřebiče a může z bezpečnostních důvodů v případě přerušování praní při teplotě vyšší než 40 °C nastat i za několik minut.*

– Pro pokračování cyklu stiskněte tlačítko „Start/Pauza“ |→ **F**.

Odpočítávání času se zastaví. Kontrolky průběhu cyklu a „Zbývající doby“ střídatě blikají.



Odpočítávání se obnoví a stav kontrolky je opět „pevný“.



### • Změna programu během cyklu

Zobrazení

– Během cyklu nebo během odloženého spuštění můžete v případě potřeby provést určité změny programu.

Změny programu, které jsou možné, najdete v kapitole „ZMĚNA PROGRAMU PRANÍ“.

### • Dětská pojistka

Zobrazení

– Aby mohla být vyloučena náhodná změna volby během programu, máte možnost aktivace „Dětské pojistky“.

K tomu stiskněte současně 2. a 4. tlačítko přidavných funkcí **D** (rozsvítí se kontrolka „Zámek“ **R**) **3**.

*Když je „Dětská pojistka“ aktivována, jsou tlačítka a volby programu uzamčeny.*

– Pokud si přejete změnit program, musíte předem „Dětskou pojistku“ deaktivovat.





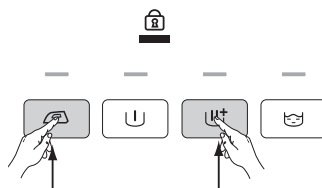









Stiskněte tudíž znovu současně stejná 2 tlačítka, dokud kontrolka „Zámek“ **R** nezhasne.

**Poznámka:** „Dětskou pojistku“ je možné aktivovat a deaktivovat kdykoliv. Samozřejmě se doporučuje aktivovat ji pouze po naprogramování a spuštění cyklu.



## • PŘÍKLADY PROGRAMŮ

Chcete-li vybrat program nejvhodnější pro charakter prádla, řiďte se údaji uvedenými na štítcích upevněných na většině textilních výrobků.

Tabulka programů		Teplota (°C)	Maximální náplň suchého prádla pro praní (kg)	Trvání bez přidavných funkcí (hodiny - minuty)	Možné přidavné funkce			
					Předpírání	Intenzivní	Máchání +	Snadné žehlení
Charakter látky								
BAVLNA / BILÉ		 - 90°	8	2h00 až 2h50	●	●	●	●
SMÍŠENÉ / BAREVNÉ		 - 60°	3	1h40 až 2h00	●	●	●	●
JEMNÉ / VLNA		 - 30°	2	0h30 až 0h45			●	
Speciální programy								
Oplá 45 min		 - 40°	3	0h45			●	
Flash 30 min		 - 40°	3	0h30				
Sport		 - 40°	3	1h30	●	●	●	●
RUČNÍ PRANÍ			1,5	0h30			●	
MÁCHÁNÍ				0h20				
ODSTŘEĐOVÁNÍ				0h10				

● : Tyto přidavné funkce mohou být použity samostatně nebo kumulovaně - **nelogické kombinace nejsou možné.**

– Vysvětlivky k jednotlivým programům najdete v kapitole „PODROBNOSTI PROGRAMŮ“.



### Informace:

**Volba přidavných funkcí mění délku cyklu, například:**

– Přidavná funkce předpírání: cyklus je prodloužen o 17 až 33 minut.

– Přidavná funkce Máchání+: cyklus je prodloužen o 9 až 18 minut.

## • ZMĚNA PROGRAMU PRANÍ

### • Během programování

Dokud nestisknete tlačítko „Start/Pauza“  $\rightarrow$  **F**, jsou možné jakékoliv změny programu.

### • Po spuštění cyklu

Pokud budete chtít změnit typ textilu (např. přejít z „Bavlna“ na „Smišené“, atd.) po stisknutí tlačítka „Start/Pauza“  $\rightarrow$  **F**, je nutné zrušit probíhající program. K tomu nastavte **volič programů A** do polohy „O“. Následně naprogramujte novou volbu a nezapomeňte ji potvrdit stisknutím tlačítka „Start/Pauza“  $\rightarrow$  **F**.

**Poznámka:** změníte program bez zrušení, pračka zobrazí:



To indikuje, že nová volba nebude zaregistrována.

Naproti tomu, pokud není probíhající cyklus zrušen a pokud uvedete **volič programů A** do počáteční polohy, tento cyklus obnoví svůj normální průběh.

### • Během celého cyklu

Podle modelu spotřebiče jsou bez nutnosti stisknout tlačítko „Start/Pauza“  $\rightarrow$  **F** možné následující změny:

– Můžete změnit **teplotu praní** pro stejný typ textilu.

**Poznámka:** Pokud je teplota dosažena v cyklu praní vyšší než ta, kterou jste nyní zvolili, ohřev vody se okamžitě vypne a cyklus pokračuje.

– Můžete změnit **otáčky při odstředění**.

– Po celou dobu praní lze vybrat „**odkapání**“ nebo „**zastavení bez vypuštění**“.

– Až do začátku máchání (až do okamžiku, kdy se rozsvítí kontrolka „Máchání“) můžete aktivovat přídatnou funkci (Máchání+).

– Můžete deaktivovat všechny přídatné funkce po celou dobu trvání cyklu za předpokladu, že odpovídající akce ještě není dokončena.

### • Během prodlevy před skutečným započítáním cyklu (když jste zvolili možnost odložit praní).

– V průběhu čekání na odložený start jsou zaregistrovány všechny změny programu.

– Můžete změnit dobu trvání funkce „Odložený start“ během celé doby čekání předcházející skutečnému započítání cyklu. Za tímto účelem stisknete tlačítko **Odložený start (+)** nebo **(-)** **E** pro volbu nové hodnoty.

#### **Poznámka:**

– Po tuto dobu zruší výběr nového času předchozí volbu. Nová zvolená doba je zaregistrována od poslední volby.

– Pokud během této doby budete chtít zcela zrušit „Odložený start“, stisknete jedno z tlačítek **Odložený start (+)** nebo **(-)** **E** až zhasne kontrolka „Odložený start“ a rozsvítí se kontrolka „Zbývající čas“. Poté stisknete krátce tlačítko „Start/Pauza“  $\rightarrow$  **F**. Cyklus se spustí okamžitě.

– Po celou dobu čekání na „Odložený start“ můžete aktivovat nebo změnit přídatné funkce (Snadné žehlení), (Předpírka), (Intenzivní) a (Máchání+).

### • Na konci cyklu

Když spotřebič zobrazí „STOP“, můžete naprogramovat nový cyklus praní, aniž byste museli vrátit **volič programů A** do polohy „O“.

Spotřebič je tedy připraven na nové naprogramování.

## • POPIS PROGRAMŮ

Hlavní programy nabízené tímto přístrojem jsou následující:

### • OptiA 45 min

Tento program s maximální teplotou 40 °C umožňuje vyprat za 45 minut obvyklou náplň bavlny a smíšeného prádla o hmotnosti 3 kg s tím, že je zaručen dokonalý výsledek praní a maximální úspora energie.

### • Colton (Bavlna)

Pro náplň BAVLNY (odolná bílá nebo barevná).

** Důležité upozornění:** Pokud perete barevné prádlo, nepřekračujte maximální teplotu 60 °C.

**Poznámka:** V prvních minutách tohoto programu odhaduje pračka automaticky vloženou náplň prádla. Podle toho upraví spotřebu vody a délku trvání programu pro dokonalé praní. Z tohoto důvodu se může od okamžiku tohoto měření významně změnit zobrazený údaj zbývající doby.

### • Mix (Smíšené)

Pro náplň prádla z odolných SYNTETICKÝCH LÁTEK nebo SMĚSNÝCH VLÁKEN.

### • Wool Delicates (Jemné / Vlňa)

Pro náplň prádla ze ZÁCLON, JEMNÉHO TEXTILU, JEMNÉHO PRÁDLA a VLNY, které lze „LZE PRÁT V PRAČCE“.

**Poznámka:** Program s mírným mechanickým působením, velmi jemným ždímáním a rychlostmi víření přizpůsobenými charakteru těchto textilií.

### • Ruční praní

Pro náplň prádla skládající se z HEDVÁBÍ nebo z OBZVLÁŠTĚ JEMNÝCH TEXTILIÍ.

**Poznámka:** Program s velmi slabým mechanickým působením, který nezahrnuje přechodné ždímnání během máchání.

Cyklus je ukončen fází velmi mírného a pozvolného ždímnání omezeného na 600 ot./min.

### • Flash 30 min

Tento program s maximální teplotou 40 °C umožňuje prát náplň málo zašpiněného prádla o hmotnosti 3 kg složenou z BAVLNY, BÍLÉHO, BAREVNÉHO nebo ODOLNÉ SYNTETIKY. Jeho trvání je omezeno na 30 minut.

### • Sport

Tento program Vám umožní účinné praní oděvů pro sport a volný čas na bázi elastanových vláken při zachování jejich elasticity díky rytmu praní na míru a uzpůsobené teplotě praní a rychlosti odstředování.

### • Odstředování

Tento program umožňuje ždímat prádlo při vámi zvolených otáčkách. Je následován vypuštěním.

### • Máchání

Máchání následované podle volby:

- buď odstředěním s vypuštěním.
- nebo pouhým vypuštěním (přídavná funkce „Odkapání“).
- nebo zastavením bez vypuštění.

** Důležité upozornění:** V případě „samotného máchání“ následovaného odstředování nebo v případě „samotného odstředování“ dejte pozor na správnou volbu otáček, vhodných pro charakter prádla vloženého do pračky.

## • POPIS SPECIÁLNÍCH FUNKCÍ

### • Předpírka

Speciálně navržena pro znečištěné prádlo (bláto, krev atd.).

První otáčení bubny za studena předchází ohřevu na 30 °C. Toto víření za studena umožňuje odstranění částecek, které znečišťují prádlo, ještě před ohřevem.

** Důležité upozornění:**  
***V tomto případě je důležité vložit také detergent do nádržky "I" v násypce na prací prostředky.***

### • Intenzivní

Tato funkce zlepšuje výkon praní a automatickým zvýšením teploty lázně a prodloužením doby otáčení bubny umožňuje ošetřovat těžko odstranitelné skvrny.

** Důležité upozornění :**  
***Před zapnutím spotřebiče ověřte, zda je síťová šňůra připojena do zásuvky a vodovodní kohoutek otevřený. Ujistěte se také o dobrém uzavření dvířek bubny a víka pračky.***  
***Ve fázi „Konec cyklu“, když na displeji svítí „StOP“, umožní každá akce na ovládacích prvcích (ovladač nebo tlačítka) návrat do režimu „Programování“.***  
***Z bezpečnostních důvodů se doporučuje odpojit po skončení cyklu síťovou šňůru ze zásuvky a poté zavřít přírodní vodovodní kohoutek.***

### • Máchání <sup>+</sup>

„Speciálně pro citlivou a alergickou pokožku“: umožňuje přidání dalšího máchání do cyklu praní.

### • Snadné žehlení

Tento program umožňuje snížením otáček bubny a kontrolovaným ochlazením prací lázně omezit záhyby na prádle, a tím usnadnit žehlení.

## • DALŠÍ FUNKCE

### • Ukládání do paměti je aktivní

Pračka ukládá do paměti vaše zvyky v praní. Pro každé spuštění programu zaznamená teplotu, otáčky a volby, které používáte nejčastěji, a nabízí vám okamžitě po zapnutí.

### **Důležité upozornění:**

**Při zapnutí pračka nabídne pro každý program parametry výrobce, ale tyto parametry se po několika práních upraví podle vašich vlastních nastavení.**

### • Odkapání

Tato funkce umožňuje zrušit pro velmi jemné prádlo ždímání a přejít přímo na vypuštění pračky.

### • Zastavení bez vypuštění vody

Tato funkce dovoluje vyjmout prádlo z pračky před fází odstředění nebo odložit tuto fázi odstředění, což umožní, aby prádlo zůstalo ve vodě, aby se zamezilo pomačkání látek.

**Poznámka:** Když je spotřebič zastaven s plnou vanou vody, kontrolka průběhu cyklu „Máčení“  5 a indikátor zbývajících času střídavě blikají.



Displej  4 ukazuje “00:00”.





Poté :

– buď si přejete provést vypuštění s odstředěním.

V tomto případě zvolte pomocí tlačítka „Odstředění“   otáčky odstředění vyhovující charakteru prádla.

Stiskněte tlačítko „Start/Pauza“  . Program se automaticky ukončí.

– nebo si přejete provést samotné vypuštění.

V tomto případě vyberte tlačítkem **Odstředění**  , funkci „Odkapání“ (otáčky ždímání „110“).

Stiskněte tlačítko „Start/Pauza“  . Program se automaticky ukončí.

### • Odložený start

Spuštění programu můžete odložit o 1 až 24 hodin, abyste mohli využít nejvýhodnější sazbu, nebo docílit konce cyklu v požadovanou dobu.

Nastavte požadovanou dobu opakovaným stiskem tlačítek „Odložený start“ (+) nebo (-) .

**Poznámka:** Čas zbývajících před započítáním cyklu je odpočítáván po hodinách až do 1 hodiny a následně po minutách mezi 59 minutami a 1 minutou.

### **Informace:**

Během celé doby čekání se postupně rozsvěčují čtyři malé segmenty. Na konci doby čekání se spustí program a pračka odpočítává čas zbývajících do konce cyklu.



## • DALŠÍ FUNKCE (pokračování)

### • Indikace zbývajících času

– Během programování zobrazuje displej ③ odhadovaný čas programu pro standardní náplň (\*).

(\*) Doba indikovaná pračkou na začátku programu se může v průběhu cyklu měnit :

- Po odhadu náplně prádla obsažené v bubnu.
- Pokud změníte teplotu praní (i během odstředění), pokud přidáte nebo zrušíte přídatnou funkci, bude čas přepočítán a aktualizován na displeji

– V průběhu cyklu displej ③ trvale udává odhadovaný zbývajících čas do konce cyklu.

– V případě výpadku proudu ve fázi praní může být při obnově dodávky zobrazený čas nižší než reálný zbývajících čas. Tento čas bude aktualizován na začátku fáze máchání.

## • AUTOMATICKÉ POJISTKY

### • Pojistka otevření víka

– Jakmile se spustí cyklus praní, je víko pračky zablokováno.

– Po skončení cyklu, nebo když je pračka zastavena s vanou plnou vody, víko se odblokuje.

– Pokud jste naprogramovali „Odložený start“, není víko zablokováno po celou dobu čekání předcházející spuštění cyklu.

– Pokud si přejete otevřít víko během cyklu, stiskněte krátce tlačítko „Start/Pauza“ |→

**F** a počkejte nejméně 1 až 2 minuty, aby se pojistka víka odblokovala.

### Důležité upozornění:

**Podle části cyklu, ve kterém si přejete víko otevřít, může být toto zpoždění delší, neboť je třeba připočíst čas na vychladnutí. Aby se vyloučily vážné popáleniny, nesmí vnitřní teplota spotřebiče přesahovat určitý práh, než se pojistka odblokuje.**

### • Pojistka proti pění

Pračka je schopna detekovat přílišnou tvorbu pěny při odstředění.

V tomto okamžiku se odstředění vypne a spotřebič se vyprázdní.

Poté cyklus pokračuje dále s tím, že se upraví rychlosti odstředění a navíc se případně přidá jedno máchání navíc.

### • Vodní pojistka

Za provozu brání trvalá kontrola hladiny vody jakémukoliv případnému přetečení.

### • Pojistka odstředování

Pračka je vybavena pojistkou, která může omezit odstředování v případě rozpoznání špatného rozložení náplně.





V tomto případě může být prádlo vyždímané nedostatečně. Rozložte prádlo v bubnu rovnoměrně a naprogramujte nové odstředování.



V souladu s nařízením EU 1015/2010 dále naleznete doplňující informace k výrobku. Reagují na: směrnice pro úsporu energie, které musí splňovat všechny přístroje prodávané v EU.

## • VÝBĚR SPRÁVNÉHO PRACÍHO PROSTŘEDKU

Symbol údržby prádla určuje správný výběr pracího prostředku, správnou teplotu a adekvátní ošetření prádla.

Typ tkaniny		Program	Prací prostředek
Bílé prádlo z bavlny		<b>Bavlna</b> 20°C - 90°C max.	Prací prostředek na bavlnu s bělicím prostředkem
Barevné prádlo ze lnu nebo z bavlny		<b>Bavlna</b> 20°C - 60°C max.	Prací prostředek na barevné prádlo bez bělicího prostředku
Umělá vlákna		<b>Umělá vlákna</b> 20°C - 60°C max.	Prací prostředek na barevné prádlo/jemný
Jemné tkaniny		<b>Jemné/hedvábí</b> 20°C - 40°C max.	Prací prostředek na jemné prádlo
Vlna		<b>Vlna</b> 20°C - 40°C max.	Prací prostředek na vlněné prádlo

## • INFORMACE O VÝROBKU

### • Zbytková vlhkost prádla

Pro zjištění třídy účinnosti odstředování Vašeho přístroje se podívejte na s ním dodaný energetický štítek a řiďte se podle níže uvedené tabulky:

Třída účinnosti odstředování	Zbytková vlhkost D v %
A (velmi vysoká účinnost)	D < 45
B	45 ≤ D < 54
C	54 ≤ D < 63
D	63 ≤ D < 72
E	72 ≤ D < 81

## • INFORMACE O VÝROBKU (pokračování)

### • Programy pro zkoušky podle vydaného nařízení (EU) 1061/2010

Tyto programy vyhovují pro čištění normálně zašpiněných bavlněných tkanin a jsou neúčinnější, pokud jde o související spotřebu energie a vody.

Třída a maximální náplň (podle modelu)	Maximální náplň suchého prádla: 8 Kg	
Program *	Classe / kWh / l	 min
Bavlna 60°C plná náplň	A+ / 1,27 / 65	175
	A++ / 1,12 / 66	206
Bavlna 60°C 1/2 náplně	A+ / 1,11 / 45	159
	A++ / 1,01 / 43	194
Bavlna 40°C 1/2 náplně	A+ / 0,71 / 44	159
	A++ / 0,56 / 42	173

\* Program bez volitelných funkcí, max. odstředování

Z důvodu úspory energie se může skutečná teplota praní lišit od indikované teploty programu.

### • Spotřeba energie v režimu vypnutí a při ponechání v zapnutém stavu

Režim vypnutí:	< 0,5 W	Režim ponechání v zapnutém stavu:	< 1,5 W
----------------	---------	-----------------------------------	---------

## • ČIŠTĚNÍ NÁSYPKY NA PRACÍ PROSTŘEDKY

Čistěte pravidelně násypku na prací prostředky. K tomu:

- Přesuňte tlačítko dopředu a vytáhněte násypku směrem vzhůru (Obr. 18).
- Přeneste celou sestavu pod kohoutek s teplou vodou a vymyjte dokonale vnitřek vaniček a přírodních kanálků na vodu.
- Pro usnadnění čištění vaničky na změkčovaadlo je v této vaničce odnímatelný sifon (barevný díl). Nezapomeňte jej po vyčištění vrátit přesně na své místo.
- Vraťte pak celou násypku na prací prostředky do jejího lůžka a ujistěte se, že dobře dosedla.

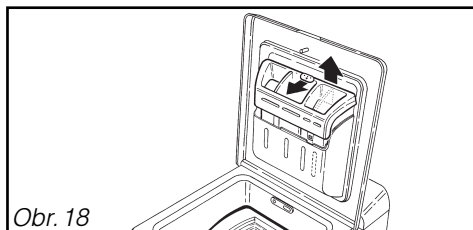

Obr. 18

## • ČIŠTĚNÍ FILTRU ČERPADLA

**⚠ Důležité upozornění:** Pokud filtr čerpadla nebudete pravidelně čistit, riskujete zhoršení výkonu pračky.

**⚠ Důležité upozornění:** Nejprve pračku vyprázdněte, pak odpojte zástrčku.

Čištění filtru čerpadla:

- Vyjměte dolní přední část (Obr. 19).
- Pod přístup k čerpadlu vložte plochou nádobu.
- Pokud je pračka vybavena vypouštěcí hadicí, vyjměte zátku z úchytu v držáku (Obr. 20).
- Vyjměte zátku z konce hadice a nechte vodu vytékat do nádoby (Obr. 20).
- Vraťte zátku a dbejte přitom na to, aby byla dobře zasunutá. Poté ji zaklapněte zpět do držáku.
- Vyšroubujte zátku filtru vypouštěcího čerpadla (Obr. 21).
- Vyčistěte filtr.
- Při vracení na místo jej vkládejte malým nálitkem, který je na válcovém povrchu, směrem vzhůru (Obr. 22).
- Zašroubujte zátku zpět na doraz (Obr. 22).
- Vraťte na místo přední dolní část.

**⚠ Důležité upozornění:** Při následujícím praní zkontrolujte, že při plnění nedochází k žádnému úniku vody.

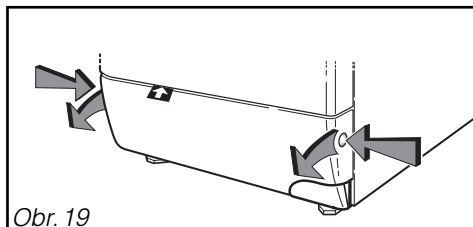

Obr. 19

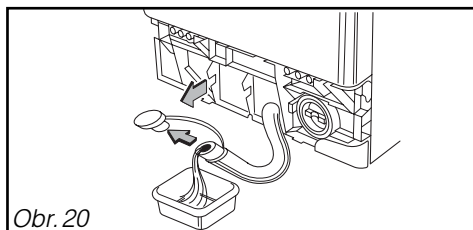

Obr. 20

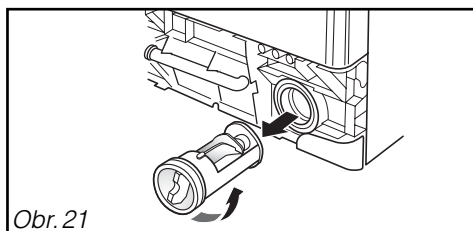

Obr. 21

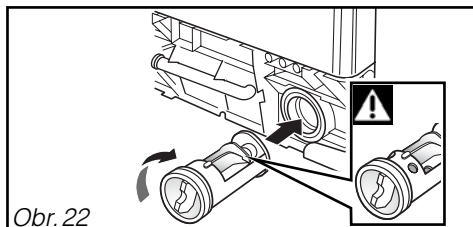

Obr. 22

## • PŘÍSTUP NA DNO VANY

### **Demontáž unášeče prádla:**

- V případě, že spadne kus prádla mezi buben a nádobu:
- Vyprázdněte a potom zavřete buben.
- Natočte buben tak, abyste měli přístup k držáku unášeče prádla.
- Vyšroubujte a vyjměte 2 šrouby **A** (šroubovák TORX T20), unášeč spadne do bubnu. Nezapomeňte vložit do bubnu froté ručník, aby byl pád utlumen (*Obr. 23*).
- Otočte a otevřete buben.
- Vyjměte zapadlou věc otvory, které vznikly odejmutím unášeče.
- Při zpětné montáži zasuňte unášeč prádla zepředu dozadu do míst, kde byl.
- Zavřete a otočte buben.
- Při šroubování šroubů unášeč přidržujte.

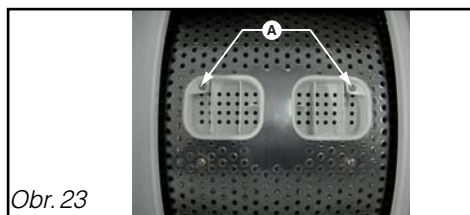

Obr. 23

## • ČIŠTĚNÍ SPOTŘEBIČE

### **⚠ Důležité upozornění:**

*K čištění ovládacího panelu, přístupu do bubnu a povrchu tělesa sušičky používejte vždy jen houbu nebo hadřík namočený v mýdlové vodě.*

V každém případě je **zakázáno používat** (*Obr. 24*):

- Abrazivní čisticí prostředky v prášku.
- Kovové nebo umělohmotné houbičky.
- Čistidla na bázi alkoholu (líh, rozpouštědla, atd.).

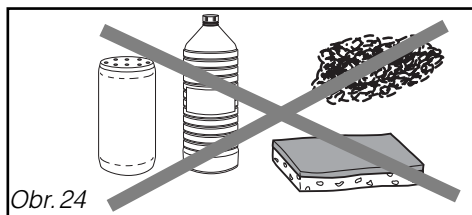

Obr. 24

## • RŮZNÉ ÚDRŽBU

### • *Údržba vnitřních částí*

Pro zajištění lepší hygieny doporučujeme:

– ponechat víko nějakou dobu po praní otevřené.

– vyčistit přibližně jednou za měsíc plastové a gumové díly v přístupu do nádoby pomocí mírně chlorovaného přípravku. Pro odstranění všech zbytků tohoto přípravku proveďte jeden cyklus máchání.

– Proveďte jeden cyklus praní při 90 °C nejméně jednou za měsíc.

### • *Pravidelné kontroly*

Doporučujeme kontrolovat stav přívodní a vypouštěcí hadice. Pokud zjistíte sebemenší popraskání, neváhejte a vyměňte je za stejné hadice dostupné u výrobce nebo jeho poprodejního servisu.

### • *Výměna přívodní hadice*

Při výměně dbejte na řádné dotažení a přítomnost těsnění na obou koncích.

### • *Výměna síťové šňůry*



#### **Důležité upozornění:**

**Pro vaši bezpečnost musí být tato operace provedena výhradně poprodejním servisem výrobce nebo kvalifikovaným odborníkem.**

### • *Nebezpečí zamrznutí*

V případě nebezpečí mrazu odpojte přívodní hadici a vyprázdněte vodu, která by mohla zůstat ve vypouštěcí hadici tak, že ji položíte co nejnižší do jímký.

**Rada:**

Při používání pračky mohou nastat některé závady, zde jsou body, které je nutné ověřit.

<b>Problémy:</b>	<b>Možné příčiny / Odstranění:</b>
<b>Cyklus se nespouští:</b>	<ul style="list-style-type: none"> <li>- zapoměli jste stisknout tlačítko „Start“.</li> <li>- spotřebič není již pod napětím:</li> <li>- ověřte, zda je zásuvka správně připojená.</li> <li>- zkontrolujte jistič, pojistky.</li> <li>- přívodní kohoutek vody je uzavřen (d01).</li> <li>- víko pračky je špatně zavřené (d07).</li> <li>- funkce pauza je aktivována.</li> </ul>
<b>Citlivá tlačítka jsou neaktivní:</b>	<ul style="list-style-type: none"> <li>- je aktivována „Dětská pojistka“: deaktivujte ji stiskem příslušných tlačítek.</li> </ul>
<b>Displej je zhasnut:</b>	<ul style="list-style-type: none"> <li>- ověřte, zda je zásuvka správně připojená.</li> <li>- zkontrolujte, zda je jistič zapnut.</li> <li>- spotřebič je ve stavu „Spořič energie“ (zhasnutí displeje po 1h bez ovládání).</li> </ul>
<b>Silné vibrace během odstředění:</b>	<ul style="list-style-type: none"> <li>- ze spotřebiče nebyly správně odstraněny přepravní pojistky: ověřte, zda byly odstraněny všechny vložky sloužící k přepravě.</li> <li>- podlaha není vodorovná.</li> <li>- spotřebič není stabilní na všech 4 nohách: nastavte nožičky.</li> </ul>
<b>Okolo spotřebiče se tvoří louže vody:</b>	<p> <b>Nebezpečí: Odpojte nejdříve elektrickou zásuvku nebo přerušte příslušnou pojistku a zavřete přívodní kohoutek.</b></p> <p>Za provozu spotřebiče brání trvalá kontrola hladiny jejímu přetečení. Pokud voda přesto ze spotřebiče vytéká, je možné, že:</p> <ul style="list-style-type: none"> <li>- vypouštěcí hlavice je špatně umístěná v odvodním potrubí</li> <li>- připojení přívodní hadice ke spotřebiči a ke kohoutku nejsou těsné: ověřte přítomnost těsnění a dotažení spojů</li> <li>- <b>Poznámka:</b> nadbytek pěny mohl vyvolat rozlití z přeplnění: v tomto případě (slabý únik), zkuste přeprogramovat cyklus pod dozorem a se snížením množství pracího prostředku. Pokud se únik opakuje, obraťte se na poprodejní servis</li> </ul>

**Důležité upozornění:**

Obecně a bez ohledu na zjištěný nedostatek se doporučuje vypnout spotřebič, odpojit síťovou šňůru a zavřít přívodní kohoutek.

<b>Problémy:</b>	<b>Možné příčiny / Odstranění:</b>
<b><i>Pračka se nevypouští:</i></b>	<ul style="list-style-type: none"> <li>- naprogramovali jste „zastavení bez vypuštění“.</li> <li>- vypouštěcí čerpadlo nebo filtr jsou ucpané: vyčistěte je.</li> <li>- vypouštěcí hadice je přehnutá nebo stlačená.</li> </ul>
<b><i>Prádlo není vyždímáno nebo je vyždímáno nedostatečně:</i></b>	<ul style="list-style-type: none"> <li>- zvolili jste program bez odstředění, například „Odkapání“.</li> <li>- Pojistka odstředění detekovala špatné rozložení prádla v bubnu: rozprostřete znovu prádlo naprogramujte nové odstředění.</li> </ul>
<b><i>Víko se neotevívá:</i></b>	<ul style="list-style-type: none"> <li>- program ještě není ukončen: víko zůstává zablokovávané po celou dobu programu a dokud je teplota spotřebiče příliš vysoká (to může trvat několik minut).</li> </ul>

## • SIGNALIZOVANÉ PORUCHY, KTERÉ MŮŽETE OPRAVIT SAMI

Pračka detekuje sama o sobě některé poruchy funkce a oznamuje vám je speciálními zprávami, které se zobrazují na displeji. Níže je popsáno, jak můžete tyto poruchy opravit sami a snadno:

Zprávy	Příčiny / náprava
d01	<b>Voda se nenapouští.</b> Zkontrolujte otevření přívodního vodovodního kohoutku, poté stiskněte ještě jednou tlačítko „Start“ pro opětovné spuštění cyklu.
d02	<b>Voda se nevypouští.</b> Vyčistěte filtr čerpadla (viz postup v kapitole „BĚŽNÁ ÚDRŽBA: Čištění filtru“), poté stiskněte ještě jednou tlačítko „Start“ pro opětovné spuštění cyklu.
d07	<b>Víko se neblokuje.</b> Zkontrolujte zavření víka, poté stiskněte ještě jednou tlačítko „Start“ pro opětovné spuštění cyklu.

### **Důležité upozornění:**

*Pokud se vám nepodařilo opravit některou z výše uvedených poruch, zavolejte opraváře a nezapomeňte mu uvést zobrazenou zprávu (d01, d02,...), abyste mu usnadnili úlohu.*

### **Rada:**

*Pokud nastane porucha funkce, která není uvedena výše, doporučujeme, abyste před voláním opraváře postupovali následovně:*

- nastavte volič programů do polohy „0“ a odpojte zástrčku nejméně na 10 sekund.
- připojte opět zástrčku a spusťte znovu cyklus praní.

**Pokud porucha přetrvává, zavolejte opraváře.**

### **Důležité upozornění:**

*Nespouštějte znovu cyklus praní, když je buben zablokovaný, nebo pokud zjistíte přítomnost vody okolo spotřebiče, nebo pokud cítíte pach spáleniny.*



## • OPRAVY

Případné opravy spotřebiče musí provádět kvalifikovaný pracovník. Voláte-li do servisu, uveďte veškeré potřebné údaje (model, typ, číslo série). Tyto údaje jsou uvedeny na štítku spotřebiče (Obr. 25).

### **ORIGINÁLNÍ NÁHRADNÍ DÍLY**

Při provádění opravy či údržby žádejte výhradně používání **certifikovaných originálních náhradních dílů**.

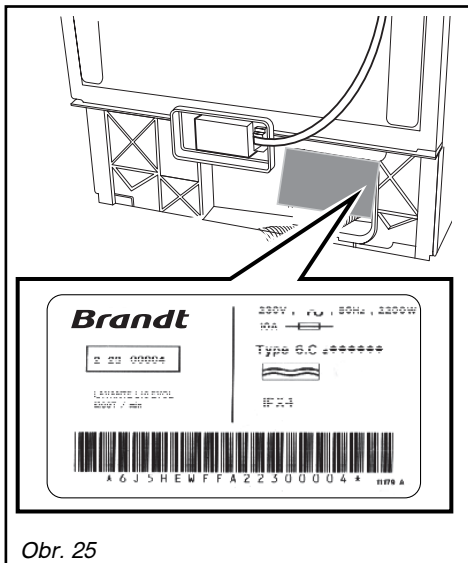

Obr. 25