



FIELDMANN[®]
Home & Garden Performance



FZF 4010-E

English	7
Čeština	21
Slovenčina	35
Magyarul	49
Polski	63

1

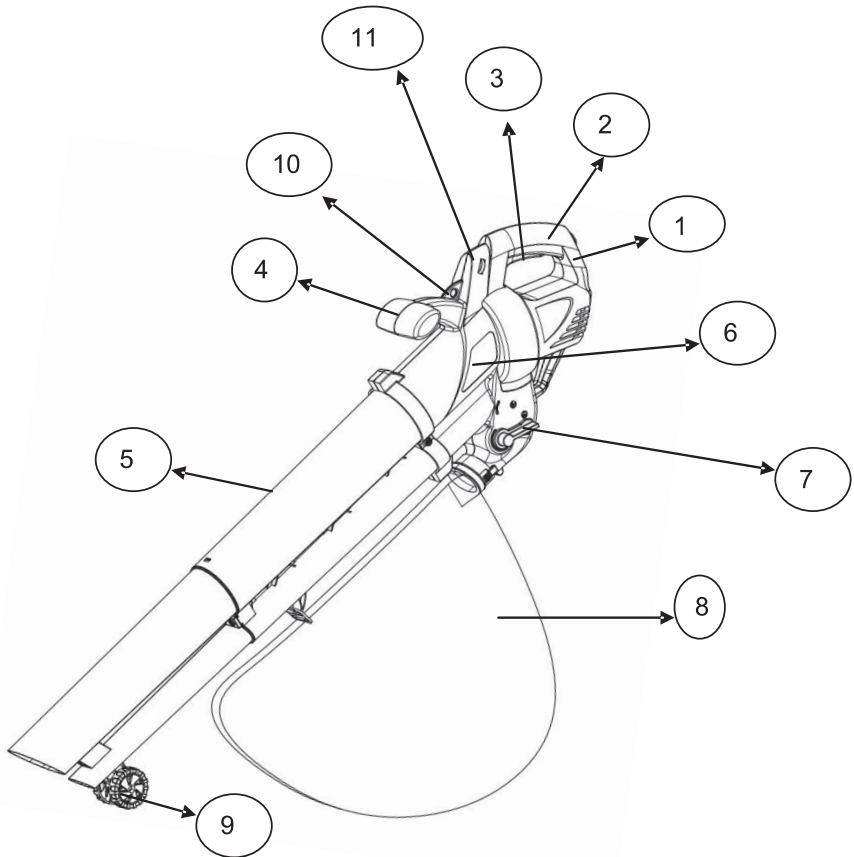

2

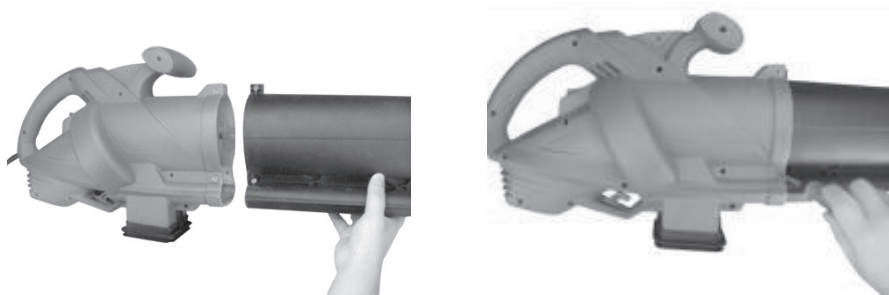

3

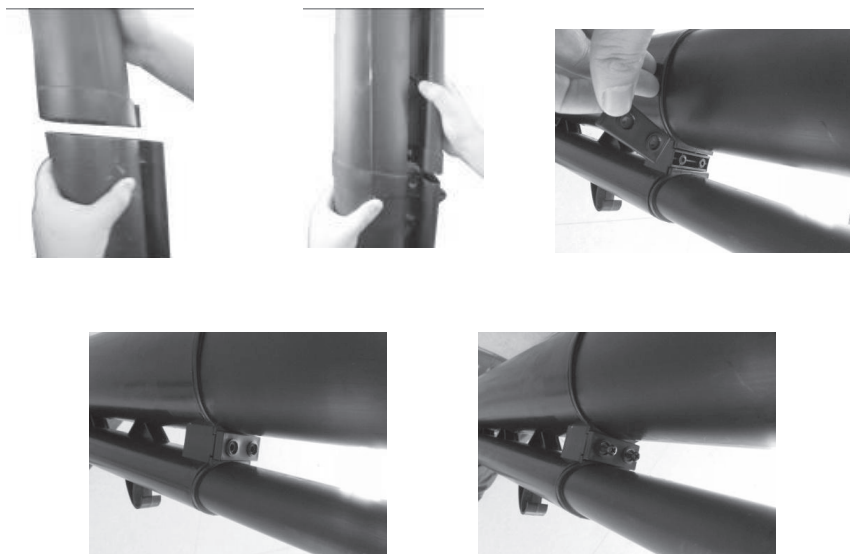

4

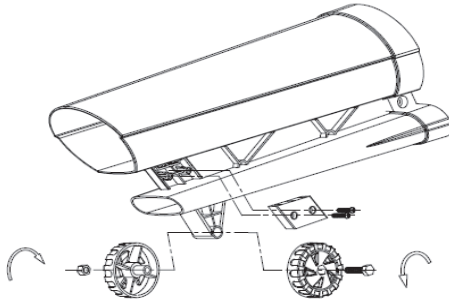

5

a



b



6



7

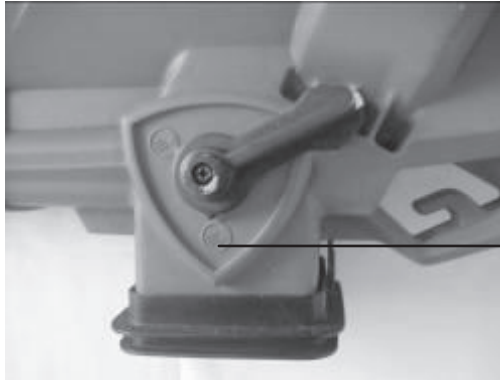

a



b

Electric Garden Vacuum

OPERATING INSTRUCTIONS

Thank you for purchasing this garden vacuum. Before you start using it, please read carefully this operating manual and keep it for future reference.

TABLE OF CONTENTS

PICTURE ANNEX	3
1. GENERAL SAFETY REGULATIONS	8
Important safety notices	
Packaging	
Instructions for use	
2. SYMBOLS	9
3. MACHINE DESCRIPTION AND PACKAGE CONTENT	10
4. ASSEMBLY INSTRUCTIONS	10
5. OPERATION	10
6. INSTRUCTIONS FOR USE	13
7. MAINTENANCE AND STORAGE	17
8. TECHNICAL DATA	18
9. DECLARATION OF CONFORMITY	19
10. DISPOSAL	20
WARRANTY CERTIFICATE, WARRANTY TERMS	78 - 79

1. GENERAL SAFETY INSTRUCTIONS

Important safety warnings

- ✿ Unpack the product carefully and be sure not to throw away any part of the package before having found all components of the product.
- ✿ Keep the product in a dry place out of reach of children.
- ✿ Read all cautions and instructions. The failure to adhere to warning cautions and instructions may result in an accident, fire and/or a serious injury.

Packaging

The product is placed in a package preventing damage during transport. This package is a raw material therefore it can be handed-over for recycling.

Instructions for use

Before beginning to work with the machine, read the following safety rules and instructions for use. Familiarize with operating elements and the proper use of the device. Keep the manual in a safe place for future reference. We recommend keeping the original package including the inner packaging materials, cash voucher and guarantee card for a period of warranty at minimum. For a case of transportation, pack the machine into the original box from the manufacturer, thus ensuring a maximum protection of the product during a possible transport (e.g. moving or sending into a service station).

 **Note:** If you hand the machine over to next persons, hand it over together with the manual. Adherence to the attached instructions for use is a precondition for the proper use of the machine. The operation manual includes also instructions for operation, maintenance and repairs.

The manufacturer does not take any responsibility for accidents or damages resulting from the failure to adhere to this manual.

2. SYMBOLY



General hazard safety alert.

Read carefully operating instructions before putting the machine into operation.



Do not work in the rain or leave the garden vacuum outdoors whilst raining.

Use protective equipment while working.



Switch off and remove plug from the mains before performing any maintenance (cleaning, inspection or repair) tasks or if the machine is damaged or defective.

Switch off and remove plug from the mains if the cable is damaged or cut.



Keep bystanders a safe distance away from the machine.

Beware of foreign objects thrown from the machine.

3. MACHINE DESCRIPTION AND PACKAGE CONTENT

Machine Description (see Fig. 1)

- | | |
|----------------------|----------------------------|
| 1. Cord guard | 7. Function switch |
| 2. Main handle | 8. Collection bag |
| 3. On/off switch | 9. Wheel |
| 4. Additional handle | 10. Shoulder harness |
| 5. Blower tube | 11. Speed control governor |
| 6. Engine cover | |

Package Content

Remove the machine carefully from the packaging and check the completeness of the following parts:

- * Suction/blower tube with wheels
- * Middle suction/blower tube
- * Garden vacuum/blower body
- * Collection bag
- * Suction tube fixing screws (4 screws)
- * Operating instructions

4. ASSEMBLY INSTRUCTIONS

- * Slide the upper tube into the motor housing, then tighten the screws and make sure the tube is firmly fixed with motor housing. (Fig. 2)
- * Insert the lower tube into the upper tube and push them until they are connected firmly together and then tighten the screws. (Fig. 3)
- * Assemble the wheels to the lower tube. (Fig. 4)
- * Attach the collection bag to the hook on the upper tube and the outlet on the bottom of the motor housing.

⚠ ATTENTION! In the interest of safety the tubes should not be dismantled after they have been assembled.

5. OPERATION

⚠ ATTENTION! Before starting the machine, make sure that collection bag is fitted and the shoulder harness is adjusted in a suitable working position.

Switching on and off

- ✿ To switch the machine on, move the switch (3) to position "1". (Fig. 5a).
- ✿ To switch the machine off, move the switch (3) to position "0". (Fig. 5b).

Speed control governor (Fig. 6)

- ✿ Push the knob of the adjuster (a) from position "1" to position "6"; the speed will be adjusted from 10,000 min⁻¹ to 15,000 min⁻¹; bigger figure means higher speed.

Blowing mode (Fig. 7a)

- 📖 **Note:** Blowing mode can be also used to clean corners, fences, walls, wooden areas or beneath cars. Be careful where you point the jet of air as it could move heavy material or cause injury or damage.
- ✿ Turn the Function switch counterclockwise to the blow mode position.
- ✿ Move the switch to ON position, point the jet of air in front of you and move slowly forward to gather the leaves together or to move the leaves from inaccessible areas as shown in Fig. 7a.

Vacuum mode (Fig. 7b)

- ✿ Set the Function switch clockwise to the vacuum mode position.
- ✿ Make sure the collection bag is fitted properly.
- ✿ Hold the blower/vacuum several centimetres over the leaves you are going to suck up. Now switch the machine ON.
- ✿ Hold the machine as shown in Fig. 7b, tilting the blower/suction tube slightly, and perform a sweeping action to collect light debris with approximately 50 mm distance between the blower/suction tube opening and the floor or ground to be clean up.
- ✿ The leaves will be sucked up into the tube, chopped up and thrown into the collection bag.

When the collection bag is full, the vacuum power will be greatly reduced. When this happens, turn the switch to position "0" (OFF) and disconnect the plug from the electricity supply. Wait until the suction fan has stopped completely before operation. Open the zip fastener inside the bag, spread out the opening and empty the bag completely. If you have collected only leaves or vegetable matter, they will already have been shredded and will be ready for composting. Zip up the bag and resume work.

- 📖 **Note:** Before re-fitting the bag, clean the inside of the exhaust opening and remove any shredded deposits. Pay special attention to the cleaning of the supporting edges of the air flow deviator on the inside of the tube.

Electronic speed control setting (Fig. 6)

- ✿ Your machine is completed with a speed control governor which allows you adjust the air speed for various working conditions.

- ✿ Turn the speed control governor forward to increase the motor speed and blowing/suction air speed.

Working Procedure

Do not try to suck up wet debris; also let wet leaves, etc. dry out before using the vacuum. The garden vacuum/blower can be used to blow away debris from courtyards, pathways, roads, lawns, shrubs and fences. It can also be used to collect leaves, paper, small branches and wood dust. If you use the garden vacuum/blower in the vacuum mode, it will suck up the garden waste through the suction tube into the collection bag and when passing through the suction fan the garden waste is shredded. Shredded organic parts are quite suitable for mulching around plants.

Blower Mode

Before commencing work, familiarize yourself with the working area. Remove all objects which could be thrown away by the blower or which could jam or clog the blower. Using the switch lever on the side of the machine, select the blower mode and turn the machine on. Place the blower on the guiding wheels in the front of the tube and move it forward while directing the tube to the garden waste you wish to blow away. In addition, you can hold the tube above ground and move forward while swinging the machine from side to side. Blow the garden waste to create a reasonable pile which can then be comfortably removed using the vacuum function. Never blow the garden waste in the direction of bystanders or animals.

Vacuum Mode

Before commencing work, familiarize yourself with the working area. Remove all objects or debris which could be thrown away by the vacuum or which could jam or clog the vacuum. Using the switch lever on the side of the machine, select the vacuum mode and turn the machine on. Place the vacuum on the guiding wheels and move it forward while directing the suction tube to the garden waste you wish to collect. You can also hold the suction tube above ground and move forward while swinging the machine from side to side and directing the tube to the garden waste to collect it.

⚠ ATTENTION! Never insert the suction tube into the removed garden waste as it may clog the suction tube and reduce the efficiency of the machine.

- ✿ Organic material e.g. leaves contains large amount of water which may cause the material to stick on the inside of the suction tube. To reduce stickiness of the material, let it dry out for several days before collection.
- ✿ Always use the Vacuum function of the garden vacuum with the collection bag attached.

⚠ ATTENTION! Any hard objects such as stones, cans, glass, etc. could damage the suction fan.

6. INSTRUCTIONS FOR USE

Operation

- ✿ This product is not intended for use by persons (including children) with reduced physical, sensory or mental capabilities, or lack of experience and knowledge, unless they have been given professional supervision or instruction concerning the use of this product by a person responsible for their safety.
- ✿ Never use the garden vacuum/blower if there are other persons, children or domestic animals in close vicinity. Also make sure that there are no persons or domestic animals in the blowing direction.
- ✿ Exercise extreme caution when using the garden vacuum near children. Always keep the product out of reach of children. Children should be supervised to ensure that they will not play with the product.
- ✿ Never use the appliance if you are tired or under the influence of alcohol or narcotic drugs.
- ✿ Never allow operation of the machine by children or persons not familiarized with this instruction manual. Local regulation may stipulate minimum age of the user.
- ✿ The user is responsible for damage caused to third persons within the working area of the garden machine as a result of its use.
- ✿ Never use the appliance if your hands are wet or without proper footwear.
- ✿ Secure loose clothing, long hair or jewellery so that they do not get caught by the moving parts of the machine.
- ✿ The main requirement is the use of safety goggles (dioptric glasses are not an adequate eye protection).
- ✿ During the periods of more frequent use of the appliance, we recommend using hearing protection.
- ✿ Where there is the risk of falling objects or hitting protruding or prominent objects and low ceilings with head, a hard hat should be worn.
- ✿ Do not lean and keep your balance at all times. Always keep proper footing on slopes. Walk, never run when operating the machine.
- ✿ Keep the cooling suction openings free of debris.
- ✿ Never blow debris in the direction of bystanders.

Purpose of Use

- ✿ The garden vacuum/blower is suitable for use in private gardens.
- ✿ As appliances for use in private gardens are regarded those appliances the annual use of which usually not exceed 50 operating hours and which are mostly used for lawn maintenance but not in public facilities, parks, sports grounds or in agriculture or forestry.
- ✿ Do not use the product for other than intended purposes.
- ✿ For safety reasons the machine may not be used as a propulsion unit for any other working instruments and sets of tools, unless expressly permitted by the manufacturer.

Instructions for Use

- ✿ Turn the machine on and operate it as specified in the instruction manual and strictly observe all instructions.
- ✿ Remove the cord from the mains before any inspection, maintenance or repair.
- ✿ Always work under good visibility or ensure adequate artificial lighting.
- ✿ Never operate the machine in closed, poorly ventilated rooms or near flammable or explosive liquids, fumes or gases.
- ✿ Never use the appliance where it could get into contact with water level (e.g. in close vicinity of garden ponds, sunken pools, etc.).
- ✿ Before removing or emptying the collection bag, turn off the engine and wait until the fan has completely stopped.
- ✿ Do not use the appliance for sucking water or very damp debris.
- ✿ Never start the vacuum without the collection bag attached.
- ✿ This electric appliance conforms to national and international standards and safety regulations. Repair should only be carried out by a qualified person using original spare parts. Failure to do so could seriously endanger the user.
- ✿ Do not attempt to repair the electric machine in any way. Use of any attachments or accessories not recommended in this manual could cause damage to the machine and injury to the user.
- ✿ Use and store the appliance out of flammable and volatile substances.
- ✿ Do not expose the appliance to extreme temperatures, direct sunlight, and excessive humidity and do not place it in an excessively dusty environment.
- ✿ Do not place the appliance near heating elements, open fire and other heat generating appliances or devices.
- ✿ Do not spray the appliance with water or other liquid. Do not pour water or other liquids into the product.
- ✿ Do not immerse the appliance in water or other liquid.
- ✿ Never leave running appliance unattended.
- ✿ Do not touch parts of the machine until they have completely stopped. After switching off, the rotating parts of the machine may keep rotating and cause injury.
- ✿ Before storing the machine in a closed room, let the engine cool down.
- ✿ In no circumstances repair the appliance yourself and do not make any modifications.

⚠ ATTENTION! Danger of injury by electric shock!

- ✿ All repairs and adjustments of this product should be made by an authorized repair shop. Any alterations of the product during the warranty period could render the warranty null and void.
- ✿ The manufacturer is not liable for damage resulting from incorrect use of the appliance and its accessories (injury, burns, scalding, fire, deterioration of food, etc.).

Connection to Electrical Network

- ✿ Before connecting the product to the mains socket outlet, make sure the voltage on the product's label matches the power supply voltage in the mains socket outlet.
- ✿ It is recommended to connect this machine only to socket outlets protected by a residual current device with release current of 30 mA.
- ✿ Never touch the mains socket outlet with wet hands.
- ✿ The connecting sockets on the connecting elements must be made of, or coated by, rubber, soft PVC or some other thermoplastic material having the same strength.
- ✿ The applied connecting cables may not be lighter than rubber hose lines H07RN-F pursuant to DIN 57 282/VDE 0282 and their diameter must be at least 1.5 mm². Plug-ins must have protective contacts and connections resistant to spraying water. Run the connecting cables through a pressure release on the guiding handle and plug them into the plug - socket combination. Before use check the cables for damage or indications of ageing of material. Never operate the machine unless the electrical wiring is in perfect condition (the same applies to cables to the engine). If the cable is damaged during work, immediately remove the plug from the mains and only then check the damage.
- ✿ The cross-section of the extension cable must be as specified in the operating manual and must be protected against spraying water.
- ✿ Plug-in contact may not lie in water.
- ✿ If the power cord of the product is damaged, have it replaced by a professional repair shop or similarly qualified person to avoid hazardous situations. It is prohibited to use the product with damaged power cord or power cord plug.
- ✿ Do not remove the plug from the electric socket by pulling the power cord.
- ✿ Avoid switching on and off the machine too frequently during a short period of time, particularly do not play with the switch.
- ✿ Before assembling, cleaning the machine or performing any inspection, maintenance or repair tasks switch off the machine and disconnect it from the electric power supply by removing the power cord from the socket.
- ✿ Repairs of electrical parts may only be carried out by an authorized repair shop.
- ✿ When hitting a foreign object, turn off the engine, remove the cable from the mains, locate the damage and perform the necessary repairs. Only then restart the machine and resume work.
- ✿ If the machine starts to vibrate unusually, immediately remove the plug from the socket and check the machine.
- ✿ When working, do not restrict free movement of the extension cable.
- ✿ Do not lay the power cord near hot surfaces or over sharp objects. Do not place heavy objects on top of the power cord and place the cable so as to prevent stepping on it or stumbling over it. Make sure the power cord is not in contact with hot surfaces.
- ✿ Keep the power supply and extension cables in sufficient distance from the cutting blades. Electrical shock hazard.

- ✿ Voltage fluctuations caused by this appliance when starting the engine may result in interference with other devices connected to the same circuit during unfavourable network conditions. In such case take adequate measures (e.g. connect the machine to a different circuit or operate it on a circuit with lower impedance).
- ✿ Beware of the necessary extension cables.
- ✿ If you are not using or will not use the appliance, switch it off and remove the plug from the mains socket.
- ✿ Proceed accordingly before cleaning the machine.
- ✿ Always remove the plug from the mains if:
 - you are leaving the machine,
 - the machine starts to vibrate unusually (check immediately).

Electrical Safety

- ✿ The garden vacuum/blower can be connected to any lighting connector (with alternating current 230 V). However, only "socket" protected by a 16 A protective switch and by a residual current device with max. 30 mA.
- ✿ Use only undamaged connecting cables. The cables may not be arbitrarily long (max. 50 m) otherwise the capacity of the electric motor would be reduced. Instrument connecting cables must have cross-section of $3 \times 1.5 \text{ mm}^2$. The cables of electric garden appliances are often susceptible to insulation damage. It is caused by:
 - damage resulting from running over the cable
 - compression of the cable when conducted under doors, windows, etc.
 - cracks caused by ageing of the insulation
 - broken spots as a result of unprofessional cable attachment or conduit.
- ✿ Such damaged cables are often used even though they are life-threatening. Cables, plugs and connecting sockets must comply with the below specified conditions. Electrical cables for connecting garden appliances must have rubber insulation.
- ✿ The machine should be powered using an automatic residual current device protected supply with tripping current of no more than 30mA.
- ✿ For extension cables shorter than 15 metres use wire cross-section of 1.5 mm^2 .
- ✿ For extension cables longer than 15 metres but shorter than 40 metres use wire cross-section of 2.5 mm^2 .
- ✿ Such damaged cables are often used even though they are life-threatening. Cables, plugs and connecting sockets must comply with the below specified conditions. Electrical cables for connecting garden appliances must have rubber insulation.
- ✿ Electrical cables must be at least H05RN-F type, with 3 conductors. Printed cable label is required.

- ✿ Therefore, buy only labelled cables. Plugs and connecting sockets on electrical supply cables must be made of rubber and resistant to spraying water. Connecting cables may not be arbitrarily long. Longer cables require larger diameter. Regularly check the connecting cables for damage. During check, the cable must be disconnected. Unwind the connecting cable completely. Also check broken spots of the connecting cable on plugs and connecting sockets.
- ✿ The connecting sockets on the connecting elements must be made of, or coated by, rubber, soft PVC or some other thermoplastic material having the same strength.

7. MAINTENANCE AND STORAGE

- ✿ Check whether the appliance shows signs of wear and tear.
- ✿ Carry out maintenance and cleaning of the machine only when the engine is stopped and the machine is disconnected from electricity network.
- ✿ Regular care of the machine ensures long life and efficiency.
- ✿ Keep all nuts, bolts and screws tightened to ensure conditions for safe use of the appliance.
- ✿ Regularly check if the collection bag shows any signs of wear and tear or loss of functionality.
- ✿ Replace any damaged or worn-out parts.
- ✿ Damaged parts may only be replaced by a professional using original spare parts.
- ✿ Never use accessories that have not been supplied with or are not intended for this product.
- ✿ Always disconnect this product from power supply before cleaning.
- ✿ When cleaning external parts of the product use soft cloth and tepid water. Do not use rough cleaning agents, thinners or solvents otherwise the surface of the product could be damaged.
- ✿ Do not clean the vacuum/blower under running water (particularly not under high pressure).
- ✿ Use brush to clean any free soil particles around the fan and inside the suction and blowing tubes.
- ✿ Only store in a dry place.
- ✿ Do not place any objects on top of the appliance.
- ✿ If repair is required, contact an authorized customer service.
- ✿ Never use accessories that have not been supplied with or are not intended for this product.

8. TECHNICAL DATA

Rated voltage (V)	230 – 240 V ~ 50 Hz
Rated capacity (W)	2600
Unloaded speed (min ⁻¹)	10 000 – 15 000
Wind speed (km/h)	up to 250
Mulching ratio	10:1
Collection bag capacity (l)	40
Air pressure level at the attendant's place	87,4 dB (A) k = 3 dB (A)
Acoustic power level	98,07 dB (A) k = 3 dB (A)
Guaranteed acoustic power level	99 dB (A)
Vibrations (m/s ²)	6,004 m/s ² k = 1,66 m/s ²
Machine weight (in kg)	2,70

The User's Manual is in a specific language version.

9. DECLARATION OF CONFORMITY

Product / brand: ELECTRIC GARDEN VACUUM CLEANER / FIELDMANN

Type / model: FZF 4010-E 230V AC/ 2600W

The product is inline with regulations listed below:

- * EEC directive for low voltage electrical equipment No.2006/95/EC
- * EC directive for Electromagnetic Compatibility (EMC) No.2004/108/EC
- * EC directive for RoHS 2006/95/EC
- * EC directive relating to machinery 2006/42/EC

and norms:

EN 60335-1:2012
 EN 60335-1/A14:2010
 IEC 6033-2-100:2002
 EN 15503:2009
 EN 62233:2008
 EN 55014-1:2006+A1+A2
 EN 55014-2:1997+A1+A2
 EN 61000-3-3:2013
 EN 61000-3-2:2006/A1:2009/A2:2009

CE label:14

Company FAST ČR, a.s. is authorized to act on behalf of manufacturer.

Manufacturer:

FAST ČR, a.s.
 Černokostelecká 2111, 100 00 Praha 10, Czech Republic
 VAT no: CZ26726548

Place of issuance: Prague

Name: Ing. Zdeněk Pech

Chairman of the Board

Date of issuance: 7.4.2014

Signature:

FAST FAST ČR, a.s.
 Černokostelecká 1621, 251 01 Říčany
 IČO: 26726548 tel.: +420/ 323 204 111
 DIČ: CZ26726548 fax: +420/ 323 204 110



10. DISPOSAL

INSTRUCTIONS AND INFORMATION ON DISPOSAL OF USED PACKAGING.

Put any used package material to the place determined by the municipality for waste disposal.

DISPOSAL OF USED ELECTRIC AND ELECTRONIC EQUIPMENT



This symbol on products or accompanying documents means that used electric or electronic products must not be put to ordinary municipal waste. Hand over such products to determined collection points for proper disposal, restoration and recycling. Alternatively, in some countries of the European Union or other European countries you can return your products to your local dealer when you buy an equivalent new product. By dutiful disposal of this product you can preserve precious natural resources and you help prevent any potential adverse effects on the environment and human health which could be the results of wrong waste disposal. Ask your local authority or the nearest collection point for additional details. In case of improper disposal of this waste kind penalties can be imposed in accordance with national regulations.

For companies in the European Union countries

Should you want to dispose of electric and electronic devices, ask your dealer or vendor for necessary information.

Disposal in other countries outside the European Union

Should you want to dispose of this product, ask your local authorities or your dealer for necessary information about disposal method.



This product fulfils all basic requirements of the EU directives that apply to it.

Text, design and technical specifications can change without prior notice and we reserve the right for their change.

Zahradní vysavač elektrický

NÁVOD K OBSLUZE

Děkujeme Vám, že jste si zakoupili tento zahradní vysavač. Než jej začnete používat přečtěte si, prosím, pozorně tento návod k obsluze a uschovejte jej pro případ dalšího použití.

OBSAH

OBRAZOVÁ PŘÍLOHA	3
1. VŠEOBECNÉ BEZPEČNOSTNÍ PŘEDPISY	22
Důležitá bezpečnostní upozornění	
Obal	
Návod k použití	
2. SYMBOLY	23
3. POPIS STROJE A OBSAH DODÁVKY	24
4. POKYNY K MONTÁŽI	24
5. OBSLUHA ZAŘÍZENÍ	24
6. POKYNY K POUŽITÍ	27
7. ÚDRŽBA A USKLADNĚNÍ	31
8. TECHNICKÉ ÚDAJE	32
9. PROHLÁŠENÍ O SHODĚ	33
10. LIKVIDACE	34
ZÁRUČNÍ LIST, ZÁRUČNÍ PODMÍNKY	78 - 79

1. VŠEOBECNÉ BEZPEČNOSTNÍ PŘEDPISY

Důležitá bezpečnostní upozornění

Před spuštěním tohoto stroje je důležité, abyste si velmi pečlivě přečetli následující pokyny a porozuměli jim. Jsou vytvořeny tak, aby bezpečně ochránily vás i ostatní osoby a zajistily dlouhodobou a bezproblémovou životnost tohoto stroje.

- ✿ Výrobek pečlivě vybalte a dejte pozor, abyste nevyhodili žádnou část obalového materiálu dříve, než najdete všechny součásti výrobku.
- ✿ Výrobek uchovávejte na suchém místě mimo dosah dětí.
- ✿ Čtěte všechna upozornění a pokyny. Zanedbání při dodržování varovných upozornění a pokynů mohou mít za následek úraz elektrickým proudem, požár a/nebo těžká poranění.

Obal

Výrobek je umístěn v obalu bránícím poškozením při transportu. Tento obal je surovinou a lze jej proto odevzdat k recyklaci.

Návod k použití

Než začnete se strojem pracovat, přečtěte si následující bezpečnostní předpisy a pokyny k používání. Seznamte se s obslužnými prvky a správným používáním zařízení. Návod pečlivě uschovejte pro případ pozdější potřeby. Minimálně po dobu záruky doporučujeme uschovat originální obal včetně vnitřního balicího materiálu, pokladní doklad a záruční list. V případě přepravy zabalte stroj zpět do originální krabice od výrobce, zajistíte si tak maximální ochranu výrobku při případném transportu (např. stěhování nebo odeslání do servisního střediska).

-  **Poznámka:** Předáváte-li stroj dalším osobám, předejte jej společně s návodem. Dodržování příloženého návodu k obsluze je předpokladem řádného používání stroje. Návod k obsluze obsahuje rovněž pokyny pro obsluhu, údržbu a opravu.

Výrobce nepřebírá odpovědnost za nehody nebo škody vzniklé následkem nedodržování tohoto návodu.

2. SYMBOLY



Všeobecné upozornění na nebezpečí.

Před uvedením do provozu si pozorně přečtěte návod k použití.



Nepoužívejte tento výrobek v dešti, ani jej dešti venku nevystavujte.

Při práci používejte ochranné pomůcky.



Před provedením údržby (čištěním, kontrolou, opravou) či pokud je přístroj poškozen či vadný, vždy jej odpojte od přírodního napájení.

Pokud je kabel poškozen či přerušen, okamžitě odpojte zástrčku od přírodního napájení.



Třetí osoby udržujte mimo pracovní oblast.

Pozor na odlétávající cizí předměty.

3. POPIS STROJE A OBSAH DODÁVKY

Popis stroje (viz obr. 1)

- | | |
|---------------------|----------------------|
| 1. Chráníč kabelu | 7. Přepínač funkcí |
| 2. Hlavní rukojeť | 8. Sběrný vak |
| 3. Vypínač | 9. Kolečko |
| 4. Přídavná rukojeť | 10. Ramenní postroj |
| 5. Hubice | 11. Regulátor otáček |
| 6. Kryt motoru | |

Obsah dodávky

Výrobek vyjměte opatrně z obalu a zkontrolujte, zda jsou následující díly kompletní:

- ✿ Trubice vysávání/foukání s kolečky
- ✿ Sřřední trubice vysávání/foukání
- ✿ Tělo zahradního vysavače/fukaru
- ✿ Sběrný vak
- ✿ Šrouby k upevnění trubice vysávání (4 ks)
- ✿ Návod k obsluze

4. POKYNY K MONTÁŽI

- ✿ Nasuňte horní část hubice do krytu motoru, poté dotáhněte šrouby a ujistěte se, že je hubice pevně zasazena do krytu motoru. (Obr. 2)
- ✿ Vložte dolní část hubice do horní části hubice a zasouvejte tak dlouho, dokud nebudou obě části pevně spojeny, a poté dotáhněte šrouby. (Obr. 3)
- ✿ K dolní části hubice připevněte kolečka. (Obr. 4)
- ✿ Připevněte sběrný vak k háku na horní části hubice a výstupnímu otvoru na spodní části krytu motoru.

⚠ POZOR! V zájmu bezpečnosti nesmí být hubice demontovány poté, co byly smontovány.

5. OBSLUHA ZAŘÍZENÍ

⚠ POZOR! Před spuštěním zařízení se ujistěte, že je nasazen sběrný vak a že je ramenní postroj nastaven do vhodné pracovní pozice.

Zapnutí a vypnutí

- ✿ Chcete-li zařízení zapnout, přepněte vypínač (3) do polohy „1“. (Obr. 5a).
- ✿ Chcete-li zařízení vypnout, přepněte vypínač (3) do polohy „0“. (Obr. 5b).

Regulátor otáček (Obr. 6)

- ✿ Zatlačte na otočný knoflík (a) seřizovače z polohy „1“ do polohy „6“, přičemž se změní otáčky z 10 000 ot/min na 15 000 ot/min; vyšší číslo znamená vyšší otáčky.

Režim foukání (Obr. 7a)

 **Poznámka:** Režim foukání lze využít i k čištění rohů, plotů, zdí, dřevěných ploch nebo ploch pod auty. Dávejte pozor na to, kam míříte proudem vzduchu, který by mohl pohnout těžkými materiály nebo způsobit úraz či materiální škodu.

- ✿ Otáčejte přepínačem Funkcí proti směru hodinových ručiček do pozice režimu foukání.
- ✿ Přesuňte přepínač do polohy zapnuto, namířte proud vzduchu před sebe a pohybujte se pomalu a sbírejte listy nebo přesouvejte listy z nepřístupných míst tak, jak je naznačeno na obr. 7a.

Režim vysávání (Obr. 7b)

- ✿ Nastavte přepínač Funkcí ve směru hodinových ručiček do pozice režimu vysávání.
- ✿ Ujistěte se, že je správně nasazen sběrný koš.
- ✿ Držte foukač/vysavač několik centimetrů nad listy, které chcete nasát. Nyní zařízení zapněte.
- ✿ Držte zařízení tak, jak ukazuje obr. 7b, přičemž mírně nakloňte foukací/sací hubici, a rovádějte „metací“ pohyby za účelem sběru drobných nečistot ve vzdálenosti přibližně 50 mm mezi otvorem foukací/sací hubice a podlahou nebo zemí, která má být čištěna.
- ✿ Listy budou nasáty do hubice, rozsekány a vhozeny do sběrného vaku.

Je-li sběrný vak plný, dojde ke značnému snížení sacího výkonu. Stane-li se to, otočte přepínačem do polohy „0“ (vypnuto) a odpojte zástrčku z přívodu elektřiny. Před další prací vyčkejte, dokud se sací ventilátor zcela nezastaví. Otevřete zdrhovadlo uvnitř vaku, rozevřete otvor a vak zcela vyprázdněte. Pokud jste sbírali pouze listy nebo zeleň, budou tyto již rozsekány a připraveny pro kompostování. Uzavřete zip zdrhovadla a pokračujte v práci.

 **Poznámka:** Před opětovným nasazením vaku vyčistěte vnitřek sacího otvoru a odstraňte veškeré rozsekané zbytky. Věnujte zvláštní pozornost vyčištění nosných okrajů odkláněče proudu uvnitř hubice.

Nastavení elektronického regulátoru otáček (Obr. 6)

- ✿ Vaše zařízení je doplněno o regulátor otáček, který umožňuje nastavit rychlost vzduchu pro různé pracovní podmínky.
- ✿ Chcete-li zvýšit otáčky motoru a rychlost vzduchu při foukání/sání, otáčejte regulátorem otáček směrem dopředu.

Pracovní postup

Nepokoušejte se vysávat mokré nečistoty, taktéž mokré listí atd. nechte před použitím vysavače vyschnout. Zahradní vysavač-fukar lze použít k odfouknutí nečistot z nádvorí, cest, silnic, trávníků, křoví a plotů. Lze jím také sbírat listí, papír, malé větvičky a piliny. Pokud použijete zahradní vysavač/fukar v režimu vysavače, bude nasávat zahradní odpad sací trubicí do sběrného vaku a průchodem přes sací ventilátor, zahradní odpad nadřít. Nadrčené organické části jsou velmi vhodné k mulčování kolem rostlin.

Režim fukaru

Před započatím práce si pracovní plochu dobře prohlédněte. Odstraňte všechny předměty, které mohou být foukačem odhozeny, nebo mohou fukar ucpat či vzpříčit se v něm. Pomocí páčky voliče na boku stroje zvolte funkci foukání a přístroj zapněte. Položte fukar na vodící kolečka v přední části trubice a pohybujte s ním vpřed, směrujte přitom trysku na zahradní odpad, který chcete foukáním odstranit. Kromě toho můžete držet trysku nad zemí a kývavým pohybem strojem ze strany na stranu se pohybovat. Foukejte zahradní odpad na přijatelnou hromadu, kterou pak můžete díky funkci vysávání pohodlně odstranit. Nikdy nefoukejte zahradní odpad ve směru poblíž stojících osob či domácích zvířat.

Režim vysavače

Před započatím práce si pracovní plochu dobře prohlédněte. Odstraňte všechny předměty či nečistoty, které mohou být vysavačem odhozeny, nebo mohou vysavač ucpat či vzpříčit se v něm. Pomocí páčky voliče na boku přístroje zvolte funkci vysávání a přístroj zapněte. Položte vysavač na kolečka a pohybujte s ním vpřed, směrujte přitom sací trubicí na zahradní odpad, který chcete posbírat. Kromě toho můžete držet sací trubicí nad zemí a kýváním stroje ze strany na stranu se pohybovat vpřed a směřovat přitom trysku na zahradní odpad, k posbírání.

- ⚠ POZOR!** Nevkládejte sací trubicí do odstraňovaného zahradního odpadu, hrozí ucpání sací trubice a snížení efektivity stroje.
- ☼ Organický materiál, jako jsou listy, obsahují velké množství vody a ta může zapříčinit, že se přichytí uvnitř sací trubice. Pro snížení přilnavosti materiálu jej nechte před sběrem několik dní v klidu vyschnout.
- ☼ Pro funkci Vysávání používejte zahradní vysavače vždy s vakem na zachycování drčeného materiálu.
- ⚠ POZOR!** Jakékoliv tvrdé předměty, například kameny, plechovky, skla atd. poškodí sací ventilátor.

6. POKYNY K POUŽITÍ

Obsluha

- ✿ Tento výrobek není určen pro osoby (včetně dětí) se sníženou fyzickou, smyslovou nebo mentální schopností nebo osoby s omezenými zkušenostmi a znalostmi, pokud nad nimi není veden odborný dohled nebo podány instrukce zahrnující použití tohoto výrobku osobou odpovědnou za jejich bezpečnost.
- ✿ Zahradní vysavač/fukar nikdy nepoužívejte, pokud se v bezprostřední blízkosti nachází jiné osoby, děti nebo volně se pohybující domácí zvířectvo. Ujistěte se také, že se osoby ani zvířectvo nenácházejí ve směru fuku.
- ✿ Pokud bude zahradní vysavač používán v blízkosti dětí, dbejte zvýšené opatrnosti. Výrobek vždy umístěte mimo jejich dosah. Děti by měly být pod dozorem, aby se zajistilo, že si s výrobkem nebudou hrát.
- ✿ Přístroj nepoužívejte, jste-li unavení, pod vlivem alkoholu či omamných látek.
- ✿ Nikdy nedovolte dětem ani osobám neznalým tohoto návodu k použití se zařízením pracovat. Místní předpisy mohou stanovit minimální věk uživatele.
- ✿ Uživatel je odpovědný za škody způsobené třetím osobám v pracovní oblasti zahradního stroje jako následek jejího používání.
- ✿ Nikdy nepoužívejte výrobek, pokud máte mokré ruce nebo nohy bez řádného obutí.
- ✿ Zajistěte volný oděv, dlouhé vlasy či šperky, tak aby nemohly být zachyceny v pohyblivých částech stroje.
- ✿ Hlavním požadavkem je použití bezpečnostních brýlí (dioptrické brýle nejsou dostatečnou ochranou zraku).
- ✿ Během časových intervalů zvýšeného používání přístroje doporučujeme použít ochranu sluchu.
- ✿ Tam, kde existuje riziko pádu předmětů či nárazu hlavy o vystouplé či vyčnívající předměty a nízké stropy, měla by být nošena pevná pokrývka hlavy.
- ✿ Nenahýbejte se a za všech okolností udržujte rovnováhu. Na svazích vždy dbejte na stabilní postoj. Při práci se strojem kráčejte, nikdy neběhejte.
- ✿ Sací průduchy chlazení udržujte bez nečistot.
- ✿ Nikdy nefoukejte nečistoty ve směru stojících osob.

Účel použití

- ✿ Zahradní vysavač/fukar je vhodný pro použití v soukromých zahradách.
- ✿ Za použití v soukromých zahradách jsou považována ta zařízení, jejichž roční využití zpravidla nepřesahuje 50 provozních hodin a která jsou převážně využívána pro údržbu travních ploch, ne však ve veřejných zařízeních, parcích, na sportovištích, ani v zemědělství či lesnictví.
- ✿ Nepoužívejte výrobek k jiným účelům, než pro které je určen.
- ✿ Z bezpečnostních důvodů nesmí být stroj používán jako pohonný agregát pro jakékoliv ostatní pracovní nástroje a sady nářadí, není-li to výrobcem výslovně povoleno.

Pokyny k používání

- ✿ Stroj zapněte a provozujte jak je uvedeno v návodu k obsluze, pečlivě dbejte všech instrukcí.
- ✿ Před provedením jakékoliv kontroly, údržby nebo opravy vytáhněte kabel ze zásuvky elektrické sítě.
- ✿ Pracujte pouze při dobré viditelnosti nebo zajistěte dostatečné umělé osvětlení.
- ✿ Přístroj nikdy neprovozujte v uzavřených, špatně větraných místnostech, ani v blízkosti hořlavých nebo výbušných kapalin, par nebo plynů.
- ✿ Přístroj nikdy nepoužívejte tam, kde hrozí kontakt s vodní hladinou (např. v bezprostřední blízkosti zahradních jezírek, zapuštěných bazénů atp.).
- ✿ Než sejmete nebo vyprázdníte sběrný vak, vypněte motor a počkejte, než se ventilátor úplně nezastaví.
- ✿ Nepoužívejte přístroj na nasávání vody či velmi vlhkých nečistot.
- ✿ Nikdy vysavač nespouštějte bez nasazeného sběrného vaku.
- ✿ Tento elektrický stroj odpovídá národním a mezinárodním normám a bezpečnostním předpisům. Opravu by měla provádět pouze kvalifikovaná osoba za použití originálních náhradních dílů. Nedodržení tohoto postupu může způsobit vážné ohrožení uživatele.
- ✿ Nepokoušejte se elektrický stroj nijak upravovat. Použití jakýchkoliv násad či příslušenství, jež není doporučeno v tomto návodu k použití může způsobit poškození stroje a zranění uživatele.
- ✿ Výrobek používejte a uchovávejte mimo dosah hořlavých a těkavých látek.
- ✿ Výrobek nevystavujte extrémním teplotám, přímému slunečnímu záření, nadměrné vlhkosti a neumísťujte jej do nadměrně prašného prostředí.
- ✿ Výrobek neumísťujte do blízkosti topných těles, otevřeného ohně a jiných spotřebičů nebo zařízení, která jsou zdroji tepla.
- ✿ Výrobek nepostřikujte vodou ani jinou tekutinou. Do výrobku nelijte vodu ani jiné tekutiny.
- ✿ Výrobek neponořujte do vody nebo jiné tekutiny.
- ✿ Výrobek nikdy nenechávejte v chodu bez dozoru.
- ✿ Nedotýkejte se dílů stroje dokud se nedostanou zcela do stavu klidu. Rotující části stroje po jeho vypnutí ještě mohou rotovat a způsobit zranění.
- ✿ Před uložením stroje v uzavřené místnosti nechejte motor ochladit.
- ✿ V žádném případě neopravujte výrobek sami a neprovádějte na něm žádné úpravy.

⚠ POZOR! Nebezpečí úrazu elektrickým proudem!

- ✿ Veškeré opravy a seřízení tohoto výrobku svěřte autorizovanému servisu. Zásahem do výrobku během platnosti záruky se vystavujete riziku ztráty záručních plnění.
- ✿ Výrobce neodpovídá za škody způsobené nesprávným použitím spotřebiče a jeho příslušenství (poranění, popálení, opaření, požár, znehodnocení potravin atp.).

Připojení do sítě elektrického napětí

- ✿ Před připojením výrobku k síťové zásuvce se ujistěte, že napětí uvedené na štítku výrobku odpovídá napětí zdroje proudu v zásuvce elektrické sítě.

- ✿ Je doporučeno připojit tento stroj jen na zásuvku, která je jištěna proudovým chráničem s vybavovacím proudem 30 mA.
- ✿ Síťovou zástrčku nikdy neuchopujte mokřýma rukama.
- ✿ Spojovací zásuvky na připojovacích prvcích musí být z gumy, měkkého PVC nebo jiného termoplastického materiálu o stejné pevnosti, nebo musí být tímto materiálem potaženy.
- ✿ Použitá připojovací vedení nesmí být lehčí než gumová hadicová vedení H07RN-F podle DIN 57 282/VDE 0282 a musí mít průměr minimálně 1,5 mm². Zástrčkové spoje musí mít ochranné kontakty a spojení chráněná proti stříkající vodě. Připojovací vedení vedte skrz odlehčení tahu na vodičím madle a zastrčte do kombinace zásuvka - zástrčka. Před použitím zkontrolujte, nejsou-li vedení poškozená nebo nevykazují-li známky stárnutí materiálu. Stroj nikdy neprovodíte, není-li elektrické vedení v bezvadném stavu (platí rovněž pro vedení k motoru). Dojde-li k poškození kabelu při práci, ihned vytáhněte vidlici ze sítě a teprve potom zkontrolujte poškození.
- ✿ Prodlužovací kabel musí mít průřez uvedený v návodu k provozu a musí být chráněný proti stříkající vodě.
- ✿ Zástrčkový spoj nesmí ležet ve vodě.
- ✿ Pokud je síťový kabel výrobku poškozen, jeho výměnu svěřte odbornému servisu nebo podobně kvalifikovanému osobě, aby se zabránilo vzniku nebezpečné situace. Výrobek s poškozeným síťovým kabelem nebo vidlicí síťového kabelu je zakázáno používat.
- ✿ Nevytahujte zástrčku přívodu z elektrické zásuvky tahem za napájecí přívod.
- ✿ Vyvarujte se příliš častého zapínání a vypínání stroje během krátké doby, zejména pak hraní si s vypínačem.
- ✿ Před sestavením stroje, jeho čištěním, stejně tak provedením jakékoli kontroly, údržby nebo opravy stroj vypněte a odpojte od zdroje elektrického napětí vytáhnutím kabelu ze zásuvky.
- ✿ Opravy elektrických částí smí provádět pouze autorizovaný servis.
- ✿ Při nárazu na cizí těleso vypněte motor, vytáhněte kabel ze sítě, vyhledejte poškození a proveďte nutné opravy. Teprve potom stroj znovu nastartujte a pokračujte v práci.
- ✿ Jakmile zařízení začne nezvykle vibrovat, okamžitě vytáhněte vidlici ze zásuvky a stroj zkontrolujte.
- ✿ Nepracujte tak, aby byla omezena volná pohyblivost prodlužovacího vedení.
- ✿ Nepokládejte síťový kabel v blízkosti horkých ploch, nebo přes ostré předměty. Na síťový kabel nepokládejte těžké předměty, kabel umístěte tak, aby se po něm nešlapalo a aby se o něj nezakopávalo. Dbejte na to, aby se síťový kabel nedotýkal horkého povrchu.
- ✿ Udržujte přívodní a prodlužovací kabel v dostatečné vzdálenosti od střížných nožů. Nebezpečí zásahu elektrickým proudem.
- ✿ Na základě napěťových výkyvů způsobených tímto přístrojem při rozběhu mohou být při nepříznivých síťových podmínkách rušeny ostatní přístroje napojené na stejný obvod. V takovém případě proveďte přiměřená opatření (např. stroj připojte na jiný obvod nebo ji provozujte na obvodu s nižší impedancí).
- ✿ Dejte pozor na potřebná prodlužovací vedení.

- ✿ Pokud výrobek právě nepoužíváte nebo nebudete používat, vypněte jej a vytáhněte zástrčku z el. zásuvky.
- ✿ Před čištěním postupujte stejným způsobem.
- ✿ Vždy vytáhněte zástrčku ze sítě, pokud:
 - stroj opouštíte,
 - stroj začne nezvykle vibrovat (ihned zkontrolujte).

Elektrická bezpečnost

- ✿ Zahradní vysavač/fukar lze připojit do každé světelné zásuvky (se střídavým proudem 230 V). Přípustná je však pouze „zásuvka“ jištěná ochranným spínačem vedení na 16 A a ochranným spínačem proti chybnému proudu s max. 30 mA.
- ✿ Používejte pouze nepoškozená přípojná vedení. Kabele nesmí být libovolně dlouhé (max. 50 m), neboť jinak by byl snižován výkon elektromotoru. Přístrojové přípojné vedení musí mít průměr $3 \times 1,5 \text{ mm}^2$. Na kabelech elektrických zahradních spotřebičů velmi často dochází k poškození izolace. Příčinami toho jsou:
 - poškození vzniklé přejetíím kabele
 - stlačení kabele při jeho vedení pod dveřmi, okny apod.
 - praskliny způsobené stárnutím izolace
 - zlomená místa při neodborném připevnění nebo vedení kabelů.
- ✿ Takováto poškozená vedení bývají používána, ačkoliv jsou životu nebezpečná. Kabele, zástrčky a spojovací zásuvky musí splňovat následně uvedené podmínky. Elektrická vedení pro připojení zahradního stroje musí mít gumovou izolaci.
- ✿ Stroj by měl být napájen pomocí automatického proudového chrániče se spouštěcím proudem ne větším než 30 mA.
- ✿ Pro prodlužovací kabele do 15 metrů použijte průřez drátu 1,5 mm².
- ✿ Pro prodlužovací kabele přesahující 15 metrů ale méně než 40 metrů použijte průřez drátu 2,5 mm².
- ✿ Takováto poškozená vedení bývají používána, ačkoliv jsou životu nebezpečná. Kabele, zástrčky a spojovací zásuvky musí splňovat následně uvedené podmínky. Elektrická vedení pro připojení zahradního stroje musí mít gumovou izolaci.
- ✿ Elektrická vedení musí být minimálně typu H05RN-F, se 3 vodiči. Předepsáno je označení kabelu potiskem.
- ✿ Kupujte proto pouze označená vedení. Zástrčky a spojovací zásuvky na elektrických přívodních vedeních musí být gumová a chráněná proti stříkající vodě. Přípojná vedení nesmí být libovolně dlouhá. Delší kabele vyžadují větší průměr. Přípojná a spojovací vedení pravidelně kontrolujte, nejsou-li poškozena. Při kontrole musí být vedení odpojeno. Přípojné vedení zcela odviňte. Zkontrolujte rovněž zlomená místa přípojného vedení na zástrčkách a spojovacích zásuvkách.
- ✿ Spojovací zásuvky na připojovacích prvcích musí být z gumy, měkkého PVC nebo jiného termoplastického materiálu o stejné pevnosti, nebo musí být tímto materiálem potaženy.

7. ÚDRŽBA A USKLADNĚNÍ

- ✿ Kontrolujte, nejeví-li zařízení známky opotřebenění.
- ✿ Údržbu a čištění stroje provádějte pouze, je-li motor v klidu a zařízení odpojená ze sítě elektrického napětí.
- ✿ Pravidelná péče o stroj zajišťuje dlouhou životnost a výkon.
- ✿ Udržujte všechny matice, šrouby a vruty utažené, zajistíte tak podmínky pro bezpečné použití spotřebiče.
- ✿ Pravidelně kontrolujte, nevykazuje-li sběrný vak známky opotřebenění nebo ztráty funkčnosti.
- ✿ Poškozené nebo opotřebené části vyměňte.
- ✿ Poškozené části stroje smí vyměnit pouze odborník za pomoci originálních náhradních dílů.
- ✿ Nikdy nepoužívejte příslušenství, které není dodáváno s tímto výrobkem nebo pro něj není určeno.
- ✿ Před čištěním vždy odpojte tento výrobek od zdroje energie.
- ✿ Pro čištění vnějších částí výrobku používejte jemný hadřík navlhčený ve vlažné vodě. Nepoužívejte drsné čisticí prostředky, ředidla, nebo rozpouštědla, jinak by mohlo dojít k poškození povrchu výrobku.
- ✿ Zahradní vysavač/fukar nečistěte pod tekoucí vodou, zejména ne pod tlakem.
- ✿ Jakékoliv volné nečistoty kolem ventilátoru a uvnitř sacích a foukacích trubic očistěte kartáčem.
- ✿ Skladujte pouze na suchém místě.
- ✿ Na stroj nestavte žádné další předměty.
- ✿ Je-li nutná oprava, obraťte se na autorizovaný zákaznický servis.
- ✿ Nikdy nepoužívejte příslušenství, které není dodáváno s tímto výrobkem nebo pro něj není určeno.

8. TECHNICKÉ ÚDAJE

Nominalni napětí (V)	230 – 240 V ~ 50 Hz
Nominalni výkon (W)	2600
Nezatižene otáčky (min ⁻¹)	10 000 – 15 000
Rychlost větru (km/h)	až 250
Poměr mulčování	10:1
Kapacita sběrného sačku (l)	40
Uroveň tlaku zvuku na stanovišti obsluhy	87,4 dB (A) k = 3 dB (A)
Uroveň výkonu zvuku	98,07 dB (A) k = 3 dB (A)
Garantována uroveň výkonu zvuku	99 dB (A)
Vibrace (m/s ²)	6,004 m/s ² k = 1,66 m/s ²
Hmotnost stroje (v kg)	2,70

Uživatelská příručka je v originálním jazyce.

9. PROHLÁŠENÍ O SHODĚ

Výrobek / značka: ZAHRADNÍ VYSAVAČ ELEKTRICKÝ / FIELDMANN

Typ / Model: FZF 4010-E 230V AC, 2600W

Výrobek je v souladu s níže uvedenými předpisy:

- ☛ Směrnice Evropského parlamentu a Rady 2006/95/ES ze dne 12. prosince 2006 o harmonizaci právních předpisů členských států týkajících se elektrických zařízení určených pro používání v určitých mezích napětí
- ☛ Směrnice Evropského parlamentu a Rady 2006/42/ES ze dne 17. května 2006 o strojních zařízeních a o změně směrnice 95/16/ES
- ☛ Směrnice Evropského parlamentu a Rady 2004/108/ES ze dne 15. prosince 2004 o sbližování právních předpisů členských států týkajících se elektromagnetické kompatibility a o zrušení směrnice 89/336/EHS
- ☛ Směrnice Evropského parlamentu a Rady 2002/95/ES ze dne 27. ledna 2003 o omezení používání některých nebezpečných látek v elektrických a elektronických zařízeních

a normami:

EN 60335-1:2012
 EN 60335-1/A14:2010
 IEC 6033-2-100:2002
 EN 15503:2009
 EN 62233:2008
 EN 55014-1:2006+A1+A2
 EN 55014-2:1997+A1+A2
 EN 61000-3-3:2013
 EN 61000-3-2:2006/A1:2009/A2:2009

Označení CE: 14

Výrobce:

FAST ČR, a.s.
 Černokostelecká 2111, 100 00 Praha 10
 DIČ: CZ26726548

V Praze 7.4.2014

Jméno: Zdeněk Pech

předseda představenstva

FAST FAST ČR, a.s. ©
 Černokostelecká 1621, 251 01 Říčany
 IČO: 26726548 tel.: +420/ 323 204 111
 DIČ: CZ26726548 fax: +420/ 323 204 110



Podpis a razítko:

10. LIKVIDACE

POKYNY A INFORMACE O NAKLÁDÁNÍ S POUŽITÝM OBALEM

Použitý obalový materiál odložte na místo určené obcí k ukládání odpadu.

LIKVIDACE POUŽITÝCH ELEKTRICKÝCH A ELEKTRONICKÝCH ZAŘÍZENÍ



Tento symbol na produktech anebo v průvodních dokumentech znamená, že použité elektrické a elektronické výrobky nesmí být přidány do běžného komunálního odpadu. Ke správné likvidaci, obnově a recyklaci předejte tyto výrobky na určená sběrná místa. Alternativně v některých zemích Evropské unie nebo jiných evropských zemích můžete vrátit své výrobky místnímu prodejci při koupi ekvivalentního nového produktu. Správnou likvidací tohoto produktu pomůžete zachovat cenné přírodní zdroje a napomáháte prevenci potenciálních negativních dopadů na životní prostředí a lidské zdraví, což by mohly být důsledky nesprávné likvidace odpadů. Další podrobnosti si vyžádejte od místního úřadu nebo nejbližšího sběrného místa. Při nesprávné likvidaci tohoto druhu odpadu mohou být v souladu s národními předpisy uděleny pokuty.

Pro podnikové subjekty v zemích Evropské unie.

Chcete-li likvidovat elektrická a elektronická zařízení, vyžádejte si potřebné informace od svého prodejce nebo dodavatele.

Likvidace v ostatních zemích mimo Evropskou unii

Tento symbol je platný v Evropské unii. Chcete-li tento výrobek zlikvidovat, vyžádejte si potřebné informace o správném způsobu likvidace od místních úřadů nebo od svého prodejce.



Tento výrobek splňuje veškeré základní požadavky směrnic EU, které se na něj vztahují.

Změny v textu, designu a technických specifikacích se mohou měnit bez předchozího upozornění a vyhrazujeme si právo na jejich změnu.

Záhradný vysávač elektrický

NÁVOD NA OBSLUHU

Ďakujeme vám, že ste si zakúpili tento záhradný vysávač. Skôr, než ho začnete používať, prečítajte si, prosím, pozorne tento návod na obsluhu a uschovajte ho pre prípad ďalšieho použitia.

OBSAH

OBRAZOVÁ PRÍLOHA	3
1. VŠEOBECNÉ BEZPEČNOSTNÉ PREDPISY	36
Dôležité bezpečnostné upozornenia	
Obal	
Návod na použitie	
2. SYMBOLY	37
3. POPIS STROJA A OBSAH DODÁVKY	38
4. POKYNY NA MONTÁŽ	38
5. OBSLUHA ZARIADENIA	38
6. POKYNY NA POUŽITIE	41
7. ÚDRŽBA A USKLADNENIE	45
8. TECHNICKÉ ÚDAJE	46
9. VYHLÁSENIE O ZHODE	47
10. LIKVIDÁCIA	48
ZÁRUČNÝ LIST, ZÁRUČNÉ PODMIENKY	78 - 79

1. VŠEOBECNÉ BEZPEČNOSTNÉ PREDPISY

Dôležité bezpečnostné upozornenia

- ✿ Výrobok starostlivo vybalte a dajte pozor, aby ste nevyhodili žiadnu časť obalového materiálu skôr, ako nájdete všetky súčasti výrobku.
- ✿ Výrobok uschovávajte na suchom mieste mimo dosahu detí.
- ✿ Čítajte všetky upozornenia a pokyny. Zanedbanie pri dodržovaní varovných upozornení a pokynov môžu mať za následok úraz elektrickým prúdom, požiar a/alebo ťažké poranenia.

Obal

Výrobok je umiestnený v obale brániacom poškodeniu pri transporte. Tento obal je surovinou a je možné ho preto odovzdať na recykláciu.

Návod na použitie

Kým začnete so strojom pracovať, prečítajte si nasledujúce bezpečnostné predpisy a pokyny na používanie. Zoznámte sa s obslužnými prvkami a správnym používaním zariadenia. Návod starostlivo uschovajte pre prípad neskoršej potreby. Minimálne počas záruky odporúčame uschovať originálny obal vrátane vnútorného baliaceho materiálu, pokladničný doklad a záručný list. V prípade prepravy zabalte stroj späť do originálnej škatule od výrobcu, zaistíte si tak maximálnu ochranu výrobku pri prípadnom transporte (napr. sťahovaní alebo odoslaní do servisného strediska).

-  **Poznámka:** Ak odovzdávate stroj ďalším osobám, odovzdajte ho spoločne s návodom. Dodržiavanie priloženého návodu na obsluhu je predpokladom riadneho používania stroja. Návod na obsluhu obsahuje aj pokyny pre obsluhu, údržbu a opravy.

Výrobca nepreberá zodpovednosť za nehody alebo škody, ktoré vzniknú následkom nedodržovania tohto návodu.

2. SYMBOLY



Všeobecné upozornenie na nebezpečenstvo.

Pred uvedením do prevádzky si pozorne prečítajte návod na použitie.



Nepoužívajte tento výrobok v daždi, ani ho daždi vonku nevystavujte.

Pri práci používajte ochranné pomôcky.



Pred vykonaním údržby (čistením, kontrolou, opravou), alebo ak nie je prístroj poškodený alebo pokazený, ho vždy odpojte od prívodného napájania.

Ak je kábel poškodený alebo prerušený, okamžite odpojte zástrčku od prívodného napájania.



Tretie osoby udržiujte mimo pracovnú oblasť.

Pozor na odlietavajúce cudzie predmety.

3. POPIS STROJE A OBSAH DODÁVKY

Popis stroja (pozri obr. 1)

- | | |
|---------------------|----------------------|
| 1. Chránič kábla | 7. Prepínač funkcií |
| 2. Hlavná rukoväť | 8. Zberný vak |
| 3. Vypínač | 9. Koliesko |
| 4. Prídavná rukoväť | 10. Ramenný postroj |
| 5. Hubice | 11. Regulátor otáčok |
| 6. Kryt motora | |

Obsah dodávky

Výrobok vyberte opatrne z obalu a skontrolujte, či sú nasledujúce diely kompletne:

- * Trubica vysávania / fúkania s kolieskami
- * Stredná trubica vysávania / fúkania
- * Telo záhradného vysávača / fukaru
- * Zberný vak
- * Skrutky na upevnenie trubice vysávania (4 ks)
- * Návod na obsluhu

4. POKYNY NA MONTÁŽ

- * Nasuňte hornú časť hubice do krytu motora, potom dotiahnite skrutky a uistite sa, že je hubica pevne zasadená do krytu motora. (Obr. 2)
- * Vložte dolnú časť hubice do hornej časti hubice a zasúvajte tak dlho, kým nebudú obe časti pevne spojené, a potom dotiahnite skrutky. (Obr. 3)
- * K dolnej časti hubice pripevnite kolieska. (Obr. 4)
- * Pripevnite zberný vak k háku na hornej časti hubice a výstupnému otvoru na spodnej časti krytu motora.

⚠ POZOR! V záujme bezpečnosti nesmú byť hubice po zmontovaní demontované.

5. OBSLUHA ZARIADENIA

⚠ POZOR! Pred spustením zariadenia sa uistite, že je nasadený zberný vak a že je ramenný postroj nastavený do vhodnej pracovnej pozície.

Zapnutie a vypnutie

- * Ak chcete zariadenie zapnúť, prepnite vypínač (3) do polohy „1“. (Obr. 5a).
- * Ak chcete zariadenie vypnúť, prepnite vypínač (3) do polohy „0“. (Obr. 5b).

Regulátor otáčok (Obr. 6)

- ✿ Zatlačte na otočný gombík (a) nastavovača z polohy „1“ do polohy „6“, pričom sa zmenia otáčky z 10 000 ot/min na 15 000 ot/min; vyššie číslo znamená vyššie otáčky.

Režim fúkania (Obr. 7a)

- 📖 **Poznámka:** Režim fúkania sa dá využiť aj na čistenie rohov, plotov, múrov, drevených plôch alebo plôch pod autami. Dávajte pozor na to, kam mierite prúdom vzduchu, ktorý by mohol pohnúť ťažkými materiálmi alebo spôsobiť úraz či materiálnu škodu.
- ✿ Otáčajte prepínačom funkcií proti smeru hodinových ručičiek do pozície režimu fúkania.
- ✿ Presuňte prepínač do polohy zapnuté, namierte prúd vzduchu pred seba a pohybujte sa pomaly a zbierajte listy alebo presúvajte listy z neprístupných miest tak, ako je naznačené na obr. 7a.

Režim vysávania (Obr. 7b)

- ✿ Nastavte prepínač Funkcií v smere hodinových ručičiek do pozície režimu vysávania.
- ✿ Uistite sa, že je zberný kôš správne nasadený.
- ✿ Držte fúkač/vysávač niekoľko centimetrov nad listami, ktoré chcete nasať. Teraz zariadenie zapnite.
- ✿ Držte zariadenie tak, ako ukazuje obr. 7b, pričom mierne nakloňte fúkaciu / saciu hubicu, a vykonávajte „metacie“ pohyby za účelom zberu drobných nečistôt vo vzdialenosti približne 50 mm medzi otvorom fúkacej / sacej hubice a podlahou alebo zemou, ktorá sa má čistiť.
- ✿ Listy sa nasajú do hubice, rozomelú a vhodia do zberného vaku.
Ak je zberný vak plný, dochádza k značnému zníženiu sacieho výkonu. Ak sa tak stane, otočte prepínačom do polohy „0“ (vypnuté) a odpojte zástrčku z prívodu elektriny. Pred ďalšou prácou počkajte, kým sa sací ventilátor úplne nezastaví. Otvorte zdrhovadlo vnútri vaku, roztvorte otvor a vak úplne vyprázdňte. Ak ste zbierali iba listy alebo zeleň, budú už rozsekané a pripravené na kompostovanie. Uzavrte zips zdrhovadla a pokračujte v práci.
- 📖 **Poznámka:** Pred opätovným nasadením vaku vyčistite vnútro sacieho otvoru a odstráňte všetky rozsekané zvyšky. Venujte zvláštnu pozornosť vyčisteniu nosných okrajov odkláňača prúdu vnútri hubice.

Nastavenie elektronického regulátora otáčok (Obr. 6)

- ✿ Vaše zariadenie je doplnené o regulátor otáčok, ktorý umožňuje nastaviť rýchlosť vzduchu pre rôzne pracovné podmienky.
- ✿ Ak chcete zvýšiť otáčky motora a rýchlosť vzduchu pri fúkaní / saní, otáčajte regulátorom otáčok smerom dopredu.

Pracovný postup

Nepokúšajte sa vysávať mokré nečistoty; aj mokré lístie atď. nechajte pred použitím vysávača vyschnúť. Záhradný vysávač-fukár sa dá použiť iba na vyfukovanie nečistôt z nádvorí, chodníkov, ciest, trávnikov, krovia a plotov. Dajú sa ním zbierať aj listy, papier, malé vetvičky a piliny. Ak použijete záhradný vysávač / fukár v režime vysávača, tento bude nasávať záhradný odpad sacou trubicou do zberného vaku a priechodom cez sací ventilátor záhradný odpad nadrví. Nadrvené organické časti sú veľmi vhodné na mulčovanie okolo rastlín.

Režim fukáru

Pred začatím práce poriadne skontrolujte pracovnú plochu. Odstráňte všetky predmety, ktoré by fúkač mohol odhodíť, alebo ktoré by mohli fukár upchať či sa v ňom vzpriečiť. Pomocou páčky voliča na boku stroja zvolte funkciu fúkania a prístroj zapnite. Položte fukár na vodiace kolieska v prednej časti trubice a pohybujte s ním dopredu, smerujte pritom dýzu na záhradný odpad, ktorý chcete fúkaním odstrániť. Okrem toho môžete držať trysku nad zemou a pohybovať sa kývavým pohybom strojom zo strany na stranu. Fúkajte záhradný odpad na prijateľnú hromadu, ktorú potom môžete vďaka funkcii vysávania pohodlne odstrániť. Nikdy nefúkajte záhradný odpad v smere blízkosti stojacich osôb či domácich zvierat.

Režim vysávača

Pred začatím práce poriadne skontrolujte pracovnú plochu. Odstráňte všetky predmety alebo nečistoty, ktoré by mohol vysávač odhodíť, alebo ktoré by mohli vysávač upchať či sa v ňom vzpriečiť. Pomocou páčky voliča na boku prístroja zvolte funkciu vysávania a prístroj zapnite. Položte vysávač na kolieska a pohybujte s ním dopredu, smerujte pritom saciu trubicu na záhradný odpad, ktorý chcete pozbierať. Okrem toho môžete držať saciu trubicu nad zemou a kývaním stroja zo strany na stranu sa pohybovať vpred a smerovať pritom dýzu na záhradný odpad, na pozbieranie.

- ⚠ POZOR!** Nevkladajte saciu trubicu do odstraňovaného záhradného odpadu, hrozí upchatie sacej trubice a zníženie efektivity stroja.
- ☼ Organický materiál, ako sú listy, obsahuje veľké množstvo vody a tá môže zapríčiniť, že sa prichytia vnútri sacej trubice. Na zníženie príľnavosti materiálu ho nechajte pred zberom niekoľko dní v pokoji vyschnúť.
- ☼ Na funkciu vysávania používajte záhradné vysávače vždy s vakom na zachytávanie drveného materiálu.
- ⚠ POZOR!** Akékoľvek tvrdé predmety, napríklad kamene, plechovky, sklo atď. poškodia sací ventilátor.

6. POKYNY NA POUŽITIE

Obsluha

- ✿ Tento výrobok nie je určený pre osoby (vrátane detí) so zníženou fyzickou, zmyslovou alebo mentálnou schopnosťou alebo osoby s obmedzenými skúsenosťami a znalosťami, ak nad nimi nie je vedený odborný dohľad alebo podané inštrukcie zahŕňajúce použitie tohto výrobku osobou zodpovednou za ich bezpečnosť.
- ✿ Záhradný vysávač / fukár nikdy nepoužívajte, ak sa v bezprostrednej blízkosti nachádzajú iné osoby, deti alebo voľne sa pohybujúce domáce zvieratá. Uistite sa, že sa osoby ani zvieratstvo nenachádzajú ani v smere fúkania.
- ✿ Pokiaľ sa bude záhradný vysávač používať v blízkosti detí, dbajte na zvýšenú opatrnosť. Výrobok vždy umiestňujte mimo ich dosahu. Deti by mali byť pod dozorom, aby sa zaistilo, že sa s výrobkom nebudú hrať.
- ✿ Prístroj nepoužívajte, ak ste unavení, pod vplyvom alkoholu či omamných látok.
- ✿ Nikdy nedovoľte so zariadením pracovať deťom ani osobám, ktoré s týmto návodom na použitie neboli oboznámené. Miestne predpisy môžu stanoviť minimálny vek používateľa.
- ✿ Používateľ je zodpovedný za škody spôsobené tretím osobám v pracovnej oblasti záhradného stroja ako následok jeho používania.
- ✿ Nikdy nepoužívajte výrobok, ak máte mokré ruky alebo nohy bez riadneho obutia.
- ✿ Zaisťte voľný odev, dlhé vlasy alebo šperky, tak aby sa nemohli zachytiť v pohyblivých častiach stroja.
- ✿ Hlavnou požiadavkou je použitie bezpečnostných okuliarov (dioptrické okuliare nie sú dostatočnou ochranou zraku).
- ✿ Počas časových intervalov zvýšeného používania prístroja odporúčame použiť ochranu sluchu.
- ✿ Tam, kde existuje riziko pádu predmetov či nárazu hlavy o vystúpené či vyčnievajúce predmety a nízke stropy, by ste mali nosiť pevnú pokrývku hlavy.
- ✿ Nenahýbajte sa a za všetkých okolností udržiajte rovnováhu. Na svahoch vždy dbajte na stabilný postoj. Pri práci so strojom kráčajte, nikdy nebežte.
- ✿ Sacie prieduchy chladenia udržiajte bez nečistôt.
- ✿ Nikdy nefúkajte nečistoty v smere stojacich osôb.

Účel použitia

- ✿ Záhradný vysávač / fukár je vhodný na použitie v súkromných záhradách.
- ✿ Za použitie v súkromných záhradách sa považujú tie zariadenia, ktorých ročné využitie spravidla nepresahuje 50 prevádzkových hodín a ktoré sa prevažne využívajú na údržbu trávnatých plôch, nie však vo verejných zariadeniach, parkoch, na športoviskách, ani v poľnohospodárstve či lesníctve.
- ✿ Nepoužívajte výrobok na iné účely, než na ktoré je určený.
- ✿ Z bezpečnostných dôvodov sa stroj nesmie používať ako pohonný agregát pre akékoľvek ostatné pracovné nástroje a súpravy náradia, ak to nie je výrobcom výslovne povolené.

Pokyny na používanie

- ✿ Stroj zapnite a prevádzkujte, ako je uvedené v návode na obsluhu, starostlivo dbajte na dodržiavanie všetkých pokynov.
- ✿ Pred vykonaním akejkoľvek kontroly, údržby alebo opravy vytiahnite kábel zo zásuvky elektrickej siete.
- ✿ Pracujte iba pri dobrej viditeľnosti alebo zaistite dostatočné umelé osvetlenie.
- ✿ Prístroj nikdy neprevádzkujte v uzavretých, slabo vetraných miestnostiach, ani v blízkosti horľavých alebo výbušných kvapalín, pár alebo plynov.
- ✿ Prístroj nikdy nepoužívajte tam, kde hrozí kontakt s vodnou hladinou (napr. v bezprostrednej blízkosti záhradných jazierok, zapustených bazénov atď.).
- ✿ Pred odstránením alebo vyprázdnením zberného vaku vypnite motor a počkajte, kým sa ventilátor úplne nezastaví.
- ✿ Nepoužívajte prístroj na nasávanie vody či veľmi vlhkých nečistôt.
- ✿ Nikdy vysávač nespúšťajte bez nasadeného zberného vaku.
- ✿ Tento elektrický stroj zodpovedá národným a medzinárodným normám a bezpečnostným predpisom. Opravu by mala vykonávať iba kvalifikovaná osoba pomocou originálnych náhradných dielov. Nedodržanie tohto postupu môže spôsobiť vážne ohrozenie používateľa.
- ✿ Nepokúšajte sa elektrický stroj nijako upravovať. Použitie akýchkoľvek násad či príslušenstva, ktoré nie je odporúčané v tomto návode na použitie, môže spôsobiť poškodenie stroja a zranenia používateľa.
- ✿ Výrobok používajte a uchovávajte mimo dosahu horľavých a prchavých látok.
- ✿ Výrobok nevystavujte extrémnym teplotám, priamemu slnečnému žiareniu, nadmernej vlhkosti a neumiestňujte ho do nadmerne prašného prostredia.
- ✿ Výrobok neumiestňujte do blízkosti vykurovacích telies, otvoreného ohňa a iných spotrebičov alebo zariadení, ktoré sú zdrojmi tepla.
- ✿ Výrobok nepostrekujte vodou ani inou tekutinou. Do výrobku nelejte vodu ani iné tekutiny.
- ✿ Výrobok neponárajte do vody alebo inej tekutiny.
- ✿ Výrobok nikdy nenechávajte v chode bez dozoru.
- ✿ Nedotýkajte sa častí stroja, kým sa nedostanú úplne do stavu pokoja. Rotujúce časti stroja po jeho vypnutí ešte môžu rotovať a spôsobiť zranenie.
- ✿ Pred uložením stroja v uzatvorenej miestnosti nechajte motor ochladieť.
- ✿ V žiadnom prípade neopravujte výrobok sami a nevykonávajte na ňom žiadne úpravy.

⚠ POZOR! Nebezpečenstvo úrazu elektrickým prúdom!

- ✿ Všetkými opravami a nastavením tohto výrobku poverte autorizovaný servis. Zášahom do výrobku počas platnosti záruky sa vystavujete riziku straty záručných plnení.
- ✿ Výrobca nezodpovedá za škody spôsobené nesprávnym použitím spotrebiča a jeho príslušenstva (poranenie, popálenie, obarenie, požiar, znehodnotenie potravín a pod.).

Pripojenie do siete elektrického napätia

- ✿ Pred pripojením výrobku k sieťovej zásuvke sa uistite, že napätie uvedené na štítku výrobku zodpovedá napätiu zdroja prúdu v zásuvke elektrickej siete.
- ✿ Odporúča sa pripojiť tento stroj len do zásuvky, ktorá je istená prúdovým chráničom s vybavovacím prúdom 30 mA.
- ✿ Sieťovú zástrčku nikdy nechytajte mokrými rukami.
- ✿ Spojovacie zásuvky na pripájacích prvkoch musia byť z gumy, mäkkého PVC alebo iného termoplastického materiálu s rovnakou pevnosťou, alebo musia byť týmto materiálom potiahnuté.
- ✿ Použitie pripojovacie vedenie nesmie byť ľahšie než gumové hadicové vedenie H07RN-F podľa DIN 57 282/VDE 0282 a musí mať priemer minimálne 1,5 mm². Zástrčkové spoje musia mať ochranné kontakty a spojenie chránené proti striekajúcej vode. Pripojovacie vedenie vedte cez odľahčenie ľahu na vodiacom držadle a zastrčte do kombinácie zásuvka-zástrčka. Pred použitím skontrolujte, či nie sú vedenia poškodené alebo či nevykazujú známky starnutia materiálu. Stroj nikdy nepoužívajte, ak nie je elektrické vedenie v bezchybnom stave (platí aj pre vedenie k motoru). Ak dôjde k poškodeniu kábla pri práci, ihneď vyťahnite vidlicu zo siete a až potom skontrolujte poškodenie.
- ✿ Predlžovací kábel musí mať prierez uvedený v návode na obsluhu a musí byť chránený proti striekajúcej vode.
- ✿ Zástrčkový spoj nesmie ležať vo vode.
- ✿ Ak je sieťový kábel výrobku poškodený, jeho výmenou poverte odborný servis alebo podobne kvalifikovanú osobu, aby sa zabránilo vzniku nebezpečnej situácie. Výrobok s poškodeným sieťovým káblom alebo vidlicou sieťového kábla sa nesmie používať.
- ✿ Nevťahujte zástrčku prívodu z elektrickej zásuvky ľahom za napájací prívod.
- ✿ Vyvarujte sa príliš častému zapínaniu a vypínaniu stroja v krátkom čase, najmä hranu sa s vypínačom.
- ✿ Pred zostavením stroja, jeho čistením, ako aj pred akoukoľvek kontrolou, údržbou alebo opravou stroj vypnite a odpojte od zdroja elektrického napätia vyťahnutím kábla zo zásuvky.
- ✿ Opravy elektrických častí smie vykonávať iba autorizovaný servis.
- ✿ Pri náraze na cudzie teleso vypnite motor, vyťahnite kábel zo siete, vyhľadajte poškodenie a vykonajte potrebné opravy. Až potom stroj znovu naštartujte a pokračujte v práci.
- ✿ Keď zariadenie začne nezvyčajne vibrovať, okamžite vyťahnite vidlicu zo zásuvky a stroj skontrolujte.
- ✿ Nepracujte tak, aby bola obmedzená voľná pohyblivosť predlžovacieho vedenia.
- ✿ Nepokladajte sieťový kábel v blízkosti horúcich plôch, alebo cez ostré predmety. Na sieťový kábel nepokladajte ťažké predmety, kábel umiestnite tak, aby sa po ňom nešliapalo a aby sa oň nezakopávalo. Dbajte na to, aby sa sieťový kábel nedotýkal horúceho povrchu.
- ✿ Udržujte prívodný a predlžovací kábel v dostatočnej vzdialenosti od strižných nožov. Nebezpečenstvo zásahu elektrickým prúdom.

- ✿ Na základe napäťových výkyvov spôsobených týmto prístrojom pri rozbehu môžu byť pri nepriaznivých sieťových podmienkach rušené ostatné prístroje napojené na rovnaký obvod. V takom prípade prijmite primerané opatrenia (napr. stroj pripojte na iný obvod alebo ho prevádzkujte na obvode s nižšou impedanciou).
- ✿ Dajte pozor na potrebné predlžovacie vedenie.
- ✿ Ak výrobok práve nepoužívate alebo nebudete používať, vypnite ho a vytiahnite zástrčku z el. zásuvky.
- ✿ Pred čistením postupujte rovnakým spôsobom.
- ✿ Vždy vytiahnite zástrčku zo siete, ak:
 - stroj opúšťate;
 - stroj začne nezvyčajne vibrovať (ihneď skontrolujte).

Elektrická bezpečnosť

- ✿ Záhradný vysávač / fukár sa dá pripojiť do každej svetelnej zásuvky (so striedavým prúdom 230 V). Prípustná je však iba „zásuvka“ istená ochranným spínačom vedenia na 16 A a ochranným spínačom proti chybnému prúdu s max. 30 mA.
- ✿ Používajte len nepoškodené prípojné vedenie. Káble nesmú byť ľubovoľne dlhé (max. 50 m), pretože inak by bol znižovaný výkon elektromotora. Prístrojové prípojné vedenie musí mať priemer 3 * 1,5 mm². Na kábloch elektrických záhradných spotrebičov veľmi často dochádza k poškodeniu izolácie. Príčinou toho je:
 - Poškodenie vzniknuté prejdením po kábli
 - Stlačenie kábla pri jeho vedení pod dverami, oknami a pod.
 - Praskliny spôsobené starnutím izolácie
 - Zlomené miesta pri neodbornom pripevnení alebo vedení káblov.
- ✿ Takéto poškodené vedenia bývajú používané, hoci sú životu nebezpečné. Káble, zástrčky a spojovacie zásuvky musia spĺňať následne uvedené podmienky. Elektrické vedenie na pripojenie záhradného stroja musí mať gumovú izoláciu.
- ✿ Stroj by mal byť napájaný pomocou automatického prúdového chrániča so spúšťacím prúdom nie väčším ako 30 mA.
- ✿ Na predlžovacie káble do 15 metrov použite prierez drôtu 1,5 mm².
- ✿ Na predlžovacie káble presahujúce 15 metrov, ale menej než 40 metrov, použite prierez drôtu 2,5 mm².
- ✿ Elektrické vedenie musí byť minimálne typu H05RN-F, s 3 vodičmi. Predpísané je označenie kábla potlačou.
- ✿ Kupujte preto iba označené vedenia. Zástrčky a spojovacie zásuvky na elektrických prírodných vedeniach musia byť gumové a chránené proti striekajúcej vode. Prípojné vedenie nesmie byť ľubovoľne dlhé. Dlhšie káble vyžadujú väčší priemer. Prípojné a spojovacie vedenie pravidelne kontrolujte, či nie je poškodené. Pri kontrole musí byť vedenie odpojené. Prípojné vedenie úplne odviňte. Skontrolujte tiež zlomené miesta prípojného vedenia na zástrčkách a spojovacích zásuvkách.

- ✿ Spojovacie zásuvky na pripájacích prvkoch musia byť z gumy, mäkkého PVC alebo iného termoplastického materiálu s rovnakou pevnosťou, alebo musia byť týmto materiálom potiahnuté.

7. ÚDRŽBA A USKLADNENIE

- ✿ Kontrolujte, či zariadenie nemá známky opotrebenia.
- ✿ Údržbu a čistenie stroja vykonávajte iba vtedy, keď je motor v pokoji a zariadenie je odpojené zo siete elektrického napätia.
- ✿ Pravidelná starostlivosť o stroj zaisťuje dlhú životnosť a výkon.
- ✿ Udržujte všetky matice, skrutky a vrutky utiahnuté, zaistíte tak podmienky pre bezpečné použitie spotrebiča.
- ✿ Pravidelne kontrolujte, či zberný vak nevykazuje známky opotrebenia alebo straty funkčnosti.
- ✿ Poškodené alebo opotrebované časti vymeňte.
- ✿ Poškodené časti stroja smie vymeniť iba odborník pomocou originálnych náhradných dielov.
- ✿ Nikdy nepoužívajte príslušenstvo, ktoré sa nedodáva s týmto výrobkom alebo preň nie je určené.
- ✿ Pred čistením vždy odpojte tento výrobok od zdroja energie.
- ✿ Na čistenie vonkajších častí výrobku používajte jemnú handričku navlhčenú vo vlažnej vode. Nepoužívajte drsné čistiace prostriedky, riedidlá ani rozpúšťadlá, inak by mohlo dôjsť k poškodeniu povrchu výrobku.
- ✿ Záhradný vysávač / fukár nečistite pod tečúcou vodou, najmä nie pod tlakom.
- ✿ Akékoľvek voľné nečistoty okolo ventilátora a vnútri sacích a fúkačích trubíc očistite kefou.
- ✿ Skladujte iba na suchom mieste.
- ✿ Na stroj nekladte žiadne ďalšie predmety.
- ✿ Ak je potrebná oprava, obráťte sa na autorizovaný zákaznícky servis.
- ✿ Nikdy nepoužívajte príslušenstvo, ktoré nie je dodávané s týmto výrobkom alebo preň nie je určené.

8. TECHNICKÉ ÚDAJE

Nominálne napätie (V)	230 – 240 V ~ 50 Hz
Nominálny výkon (W)	2600
Nezafažené otáčky (min ⁻¹)	10 000 – 15 000
Rýchlosť vetra (km/h)	až 250
Pomer mulčovania	10:1
Kapacita zberného vaku (l)	40
Úroveň tlaku zvuku na stanovišti obsluhy	87,4 dB (A) k = 3 dB (A)
Úroveň výkonu zvuku	98,07 dB (A) k = 3 dB (A)
Garantovaná úroveň výkonu zvuku	99 dB (A)
Vibrácie (m/s ²)	6,004 m/s ² k = 1,66 m/s ²
Hmotnosť stroja (v kg)	2,70

Používateľská príručka je v jazykovej mutácii.

9. VYHLÁSENIE O ZHODE

Výrobok / značka: ZÁHRADNÝ VYSÁVAČ ELEKTRICKÝ / FIELDMANN

Typ / Model : FZF 4010 E 230V AC, 2600W

Výrobok je v súlade s nižšie uvedenými predpismi:

- ☼ Smernica Európskeho parlamentu a Rady 2006/95/ES z 12. decembra 2006 o harmonizácii právnych predpisov členských štátov týkajúcich sa elektrického zariadenia určeného na používanie v rámci určitých limitov napätia
- ☼ Smernica Európskeho parlamentu a Rady 2006/42/ES zo 17. mája 2006 o strojových zariadeniach a o zmene a doplnení smernice 95/16/ES
- ☼ Smernica Európskeho parlamentu a Rady 2004/108/ES z 15. decembra 2004 o aproximácii právnych predpisov členských štátov vzťahujúcich sa na elektromagnetickú kompatibilitu a o zrušení smernice 89/336/EHS
- ☼ Smernica 2002/95/ES Európskeho parlamentu a Rady z 27. januára 2003 o obmedzení používania určitých nebezpečných látok v elektrických a elektronických zariadeniach

a normami:

EN 60335-1:2012
 EN 60335-1/A14:2010
 IEC 6033-2-100:2002
 EN 15503:2009
 EN 62233:2008
 EN 55014-1:2006+A1+A2
 EN 55014-2:1997+A1+A2
 EN 61000-3-3:2013
 EN 61000-3-2:2006/A1:2009/A2:2009

Označenie CE: 14

Spoločnosti FAST PLUS, a.s. je oprávnená konať v mene výrobcu .

Výrobca :

FAST ČR a.s.
 Černokostelecká 2111, 100 00 Praha 10
 DIČ : CZ26726548

V Prahe, 7.4.2014

Meno : Zdeněk Pech
 predseda predstavenstva

FAST FAST ČR, a.s. ®
 Černokostelecká 1621, 251 01 říčany
 IČO: 26726548 tel.: +420/ 323 204 111
 DIČ: CZ26726548 fax: +420/ 323 204 110



Podpis a pečiatka :

10. LIKVIDÁCIA

POKYNY A INFORMÁCIE O ZAOBCHÁDZANÍ S POUŽITÝM OBALOM

Použitý obalový materiál odložte na miesto určené obcou na ukladanie odpadu.

LIKVIDÁCIA POUŽITÝCH ELEKTRICKÝCH A ELEKTRONICKÝCH ZARIADENÍ



Tento symbol na produktoch alebo v sprievodných dokumentoch znamená, že použité elektrické a elektronické výrobky sa nesmú pridávať do bežného komunálneho odpadu. Na správnu likvidáciu, obnovu a recykláciu odovzdajte tieto výrobky na určené zberné miesta. V niektorých krajinách Európskej únie alebo iných európskych krajinách môžete vrátiť svoje výrobky miestnemu predajcovi pri kúpe ekvivalentného nového produktu. Správnu likvidáciu tohto produktu pomôžete zachovať cenné prírodné zdroje a napomáhate prevencii potenciálnych negatívnych dopadov na životné prostredie a ľudské zdravie, čo by mohlo byť dôsledkom nesprávnej likvidácie odpadov. Ďalšie podrobnosti si vyžiadajte od miestneho úradu alebo najbližšieho zberného miesta. Pri nesprávnej likvidácii tohto druhu odpadu môžu byť v súlade s národnými predpismi udelené pokuty.

Pre podnikové subjekty v krajinách Európskej únie

Ak chcete likvidovať elektrické a elektronické zariadenia, vyžiadajte si potrebné informácie od svojho predajcu alebo dodávateľa.

Likvidácia v ostatných krajinách mimo Európskej únie

Tento symbol je platný v Európskej únii. Ak chcete tento výrobok zlikvidovať, vyžiadajte si potrebné informácie o správnom spôsobe likvidácie od miestnych úradov alebo od svojho predajcu



Tento výrobok spĺňa všetky základné požiadavky smerníc EÚ, ktoré sa naň vzťahujú.

Zmeny v texte, dizajne a technických špecifikáciách sa môžu meniť bez predchádzajúceho upozornenia a vyhradujeme si právo na ich zmenu.

Elektromos kerti porszívó

HASZNÁLATI ÚTMUTATÓ

Köszönjük, hogy cégünk kerti porszívójának megvásárlása mellett döntött. Kérjük, hogy a használatba vétel előtt olvassa el figyelmesen ezt a használati útmutatót, és őrizze meg a későbbi újraolvasáshoz.

TARTALOM

KÉPES MELLÉKLET	3
1. ÁLTALÁNOS BIZTONSÁGI ELŐÍRÁSOK	50
Fontos biztonsági figyelmeztetések	
Csomagolás	
Használati útmutató	
2. A KISGÉPEN TALÁLHATÓ JELEK ÉS JELZÉSEK MAGYARÁZATA	51
3. A GÉP ISMERTETÉSE ÉS A CSOMAGOLÁS TARTALMA	52
4. ÖSSZESZERELÉSI ÚTMUTATÓ	52
5. A KÉSZÜLÉK KEZELÉSE	52
6. HASZNÁLATI UTASÍTÁSOK	55
7. KARBANTARTÁS ÉS TÁROLÁS	59
8. MŰSZAKI ADATOK	60
9. MEGFELELŐSÉGI NYILATKOZAT	61
10. MEGSEMISÍTÉS	62
JÓTÁLLÁSI JEGY, JÓTÁLLÁSI FELTÉTELEK	78 - 79

1. ÁLTALÁNOS BIZTONSÁGI ELŐÍRÁSOK

Fontos biztonsági figyelmeztetés

- ✿ A terméket gondosan bontsa ki a csomagolásból és ügyeljen arra, nehogy a csomagoló anyag valamely részét kidobja mielőtt a termék minden részét meglelné.
- ✿ A terméket tárolja száraz helyen gyermekektől távol.
- ✿ Minden figyelmeztetést és utasítást olvasson el. A figyelmeztetések és utasítások betartásának elmulasztása áramütéses baleset, tűzveszélyhez és/vagy súlyos sérülésekhez vezethet.

Csomagolás

A termék védő csomagolásban van elhelyezve, ami a szállítás során nyújt védelmet. Ez az anyag nyersanyag, és újrahasznosítható.

Használati útmutató

Mielőtt a géppel dolgozni kezd, olvassa el az alábbi biztonsági előírásokat és használati utasításokat. Ismerkedjen meg a kezelő elemekkel és a berendezés helyes használati módjával. A használati útmutatót őrizze meg a későbbi használat céljával. Az eredeti csomagolóanyagot, beleértve a belső csomagolást, a pénztári nyugtát és jótállási dokumentumot javasoljuk legalább a jótállási idő elteltéig megőrizni. Szállítás során a gépet ismét helyezze az eredeti, gyártótól származó dobozba, mivel így tudja biztosítani a termék maximális védelmét a szállítás során (pl. költözés vagy szerviz központba küldés).

 **Megjegyzés:** Ha a gépet további személyeknek adja át, a használati útmutatóval együtt adja át. A mellékelt használati útmutató tartalmának betartása a gép rendeltetésszerű használatának alapfeltétele. A használati útmutató tartalmazza a kezelési, karbantartási és javítási utasításokat.

A gyártó nem felel a használati útmutató utasításai mellőzéséből eredő balesetekért vagy károkért.

2. A KISGÉPEN TALÁLHATÓ JELEK ÉS JELZÉSEK MAGYARÁZATA



Általános veszélyjelzés.

Üzembe helyezés előtt olvassa el figyelmesen ezt a használati útmutatót.



Ne dolgozzon esőben és ne hagyja esőben szabad ég alatt a lombfúvót.

Munkavégzés közben használjon személyi védőeszközöket.



Karbantartás (tisztítás, ellenőrzés, javítás) előtt, vagy ha a gép sérült vagy hibás, mindig húzza ki a tápkábelt.

Ha a tápkábel sérült vagy elszakadt, haladéktalanul húzza ki az elektromos hálózathoz.



Ügyeljen arra, hogy más személyek biztonságos távolságban legyenek a kerti kiegészítőktől.

Ügyeljen arra, hogy a berendezésből kirepülő idegen anyagok ne sebesíthessék meg a közelben tartózkodó személyeket.

3. A GÉP ISMERTETÉSE ÉS A CSOMAGOLÁS TARTALMA

A gép ismertetése (lásd az 1. ábrát)

- | | |
|------------------|----------------------------------|
| 1. Kábelvédő | 7. Funkcióválasztó gomb |
| 2. Markolat | 8. Gyűjtőzsák |
| 3. Kapcsológomb | 9. Kerék |
| 4. Segédmarkolat | 10. Vállszíj |
| 5. Szívócső | 11. Fordulatszám szabályozó gomb |
| 6. Motorház | |

A csomagolás tartalma

A terméket óvatosan vegye ki a csomagolásból és ellenőrizze le, hogy tartalmazza az összes alábbi alkatrészt:

- * Szívó cső kerekkel
- * Középső szívócső
- * Kerti lombszívó/lombbúvó test
- * Gyűjtőzsák
- * Csavarok a szívócső rögzítéséhez (4 db)
- * Használati útmutató

4. ÖSSZESZERELÉSI ÚTMUTATÓ

- * Illessze a szívócső felső részét a motorházba, majd húzza meg a csavarokat, és ellenőrizze le, hogy a szívócső megfelelően fixálva van a motorházban. (2. ábra)
- * Illessze a szívócső alsó részét a felső részébe, és addig csúsztassa bele, amíg a két rész fixen nem kapcsolódik egymáshoz, majd húzza meg a csavarokat. (3. ábra)
- * Rögzítse a szívócső alsó részéhez a kerekeket. (4. ábra)
- * Rögzítse a gyűjtőzsákot a szívócső felső részéhez és a motorház alsó részében található kimeneti nyíláshoz.

⚠ VIGYÁZAT! Biztonsági okokból kifolyólag a szívócső az összeszerelést követően már nem szerelhető szét.

5. A KÉSZÜLÉK KEZELÉSE

⚠ VIGYÁZAT! A készülék bekapcsolása előtt ellenőrizze le, hogy a helyére van helyezve a gyűjtőzsák, és a vállszíj megfelelően van beállítva.

Be- és kikapcsolás

- ✿ A készülék bekapcsolásához állítsa a kapcsológombot (3) „1” állásba. (5a kép).
- ✿ Ha szeretné kikapcsolni a készüléket, állítsa a kapcsológombot (3) „0” állásba. (5b kép).

Fordulatszám szabályozó gomb (6. kép)

- ✿ Nyomja be és forgassa el a gombot (a) „1” állásból „6” állásba, ekkor a fordulatszám 10 000 ford/percről 15 000 ford/percre nő; a magasabb érték nagyobb fordulatszámot jelent.

Fújás üzemmód (7a kép)

 **Megjegyzés:** A fújás üzemmód sarkok, kerítések, falak, fafelületek vagy autók alatti felületek tisztítására használható. Ügyeljen arra, hogy hova céloz a levegősugárral, amely megmozdíthat nehezebb tárgyakat is, vagy személyi sérülést, illetve anyagi kárt okozhat.

- ✿ Forgassa el az óramutatók járásával ellentétes irányba a Funkció kapcsolót fújás üzemmódba.
- ✿ Állítsa a kapcsolót bekapcsolt állásba, célozza a levegősugarat maga elé, lassan mozogjon és gyűjtse össze az avart, vagy helyezze át a nehezen elérhető helyekről úgy, ahogyan az a 7a képen látható.

Szívás üzemmód (7b kép)

- ✿ Forgassa el az óramutatók járásával azonos irányba a Funkció kapcsolót szívás üzemmódba.
- ✿ Ellenőrizze le, hogy a gyűjtőkosár megfelelően a helyére lett erősítve.
- ✿ Tartsa a lombszívót/lombfújót pár centiméterrel a felszíni kívánt levelek fölött. Kapcsolja be a készüléket.
- ✿ A készüléket a 7b képen látható módon tartsa, miközben enyhén döntse meg a szívócsövet, és végezzen „sepregető” mozgást az apró szennyeződések felszívásához. A szívócső nyílása kb. 50 mm-re legyen a padló vagy a tisztítani kívánt talaj fölött.
- ✿ A készülék felszívja a leveleket, majd felaprítja és a gyűjtőzsákba juttatja őket.

Ha a gyűjtőzsák megtelt, a szívási teljesítmény jelentősen csökken. Ilyen esetben állítsa a gombot „0” (kikapcsolt) állásba, és húzza ki a dugót a hálózati csatlakozóaljából. A további munkavégzés előtt várja meg, amíg a szívóventillátor teljesen leáll. Nyissa ki a gyűjtőzsák cipzárját, majd ürítse ki a gyűjtőzsákokat. Ha csak avart és növényeket szívott fel, ezek már felaprítva várják a zsákban a komposztálást. Zárja vissza a cipzárát, és folytassa a munkát.

 **Megjegyzés:** A gyűjtőzsák újbóli felhelyezése előtt tisztítsa meg a szívónyílás belsejét, és távolítsa el a felaprított maradékot. Szenteljen fokozott figyelmet a csövön belüli levegőterelő tartószelei megtisztításának.

Az elektronikus fordulatszám-szabályozó beállítása (6. kép)

- ✿ A készülék fordulatszám-szabályozóval felszerelt, amely lehetővé teszi a különböző munkafeltételek közötti munkavégzéshez szükséges levegőáramlási sebesség beállítását.
- ✿ Ha növelni kívánja a motor fordulatszámát és a levegő fújási/szívási sebességét, forgassa előre a fordulatszám-szabályozót.

Munkafolyamat

Ne próbáljon nedves szennyeződésekkel, nedves avarral stb. felszívni, ezeket a lombszívó alkalmazása előtt hagyja megszáradni. A kerti lombszívó/lombfújó felhasználható az udvarokon, utakon, gyepen, bokrokon és kerítéseken lerakódó szennyeződés elfújásához is. Lehetővé teszi avar, papír, kisebb ágak és fűrészpor szívását is. Ha a kerti lombszívót/lombfújót lombszívó üzemmódra állítva használja, a kerti hulladékot a

szívócsövön keresztül felszívja a gyűjtőzsákba, és a szívó ventilátoron keresztül haladva felaprítja a kerti hulladékot. A felaprított szerves részek kiválóan alkalmasak a növények körüli mulcsozáshoz.

Lombfújás

Munkakezdés előtt alaposan nézze át a munkafelületet. Távolítsa el minden olyan tárgyat, amelyet a lombfújó eldobhat, vagy amelyek eltömíthetik azt, vagy megakadhatnak benne. A készülék oldalán található választókar segítségével válassza ki a fújás üzemmódot, majd kapcsolja be a készüléket. Helyezze a lombfújót a cső elején található vezető kerekekre, és a fúvócsövet az eltávolítani kívánt kerti hulladéokra irányítva haladjon előre. Ezen kívül tartsa a fúvócső nyílását a talaj közelében, és a készüléket mozgassa jobbról balra és fordítva. A kerti hulladékot elfogadható méretű kupacra fújja, amelyet ezt követően kényelmesen el tud távolítani. Soha ne fújja a kerti hulladékot a közelben tartózkodó személyekre vagy háziállatokra.

Lombszívás

Munkakezdés előtt alaposan nézze át a munkafelületet. Távolítsa el minden olyan tárgyat, amelyet a lombszívó eldobhat, vagy amelyek eltömíthetik azt, vagy megakadhatnak benne. A készülék oldalán található választókar segítségével válassza ki a szívás üzemmódot, majd kapcsolja be a készüléket. Helyezze a lombszívót a cső elején található vezető kerekekre, és a szívócsövet az eltávolítani kívánt kerti hulladéokra irányítva haladjon előre. Ezen kívül tartsa a szívócső nyílását a talaj közelében, és a készüléket mozgassa jobbról balra és fordítva.

⚠ VIGYÁZAT! Soha ne helyezze bele a szívócsövet az eltávolítani kívánt kerti hulladékba, ellenkező esetben a szívócső eltömődhet, és csökkenhet a készülék hatékonysága.

- ✿ A szerves anyagok, pl. levelek, nagy mennyiségű vizet tartalmazhatnak, amelynek köszönhetően a levelek hozzáragadhatnak a szívócső belső falához. A hulladék tapadó képességének csökkentéséhez hagyja a munkavégzés előtt néhány napig száradni.
- ✿ A szívás funkcióhoz minden esetben felhelyezett gyűjtőzsákkal használja a lombszívót.

⚠ VIGYÁZAT! Minden keményebb tárgy, pl. kő, fémdoboz, üveg stb. a szívóventillátor megsérülését okozza.

6. HASZNÁLATI UTASÍTÁSOK

Kezelés

- ☼ Ez a kerti kiskép nincs arra előírva, hogy azt olyan személyek (beleértve a gyerekeket) használják, akiknek a fizikai, érzékelési, vagy értelmi képességeik korlátozottak, vagy nincsenek meg a megfelelő tapasztalataik, illetve tudásuk, kivéve ha az ilyen személyekre a biztonságukért felelős más személy felügyel, vagy utasításokat ad arra, hogyan kell használni a kerti kisképet.
- ☼ Sohase üzemeltesse a kerti kisképet, ha a berendezés közvetlen közelében személyek, mindenképp gyerekek vagy háziállatok, tartózkodnak. Ellenőrizze le azt is, hogy más személyek vagy állatok nem tartózkodnak a kifújás irányában sem.
- ☼ Ha a kerti kisképet gyermekek közelében kívánja használni, fokozott óvatossággal járjon el. A terméket mindig tartsa tőlük távol. A gyerekeknek felügyelet alatt kell lenniük, így biztosítva, nem fognak a berendezéssel játszani.
- ☼ Ha fáradt, vagy beteg, vagy ha kábítószerek vagy alkohol hatása alatt áll, vagy orvosságokat vett be, ne használja a berendezést.
- ☼ Sohase engedje meg gyerekeknek, vagy az ezen előírásokat nem ismerő személyeknek, hogy a kerti kisképet használják. Az Ön országában érvényes előírások lehet hogy korlátozzák a kezelő korát.
- ☼ A más személyek által elszenvedett balesetekért, illetve a más tulajdonában keletkezett károkért a kezelő vagy felhasználó felel.
- ☼ Ne használja a kerti kisképet nedves kézzel, mezítláb vagy nyitott szandálban.
- ☼ Ügyeljen arra, hogy a gép ne húzza be a lazán ülő ruhát, hosszú haját vagy ékszereket a levegő beszívó nyílásba, mivel ez személyi sérüléshez vezethet.
- ☼ Viseljen védőszemüveget (a dioptriás szemüveg nem jelenti a szemek megfelelő védelmét).
- ☼ A gép fokozott használatának idején hallásvédelem használata javasolt.
- ☼ Ott, ahol a magasban kiálló tárgyak és alacsony mennyezet miatt tárgyak leesésének vagy a fej beütésének veszélye áll fenn, szilárd fejfedőt kell használni.
- ☼ A lombfúvó/kerti elszívó gép üzemeltetésekor mindig ügyeljen arra hogy biztos talajon álljon és megőrizze az egyensúlyát. Lejtős területeken ügyeljen arra, hogy mindig biztosan álljon és biztos helyre lépjen. A munkavégzés során lassan haladjon és soha ne fusson.
- ☼ Tartsa minden szennyezéstől mentesen valamennyi hűtőlevegő-nyílást.
- ☼ Sohase fújja a szemetet/leveleket a közelében álló személyek felé.

A használat célja

- ☼ A kerti kiskép magánkertekben végzett lombszívásra/lombfúvásra alkalmas.

- ✿ A magánkertekben alkalmazható lombszívók/lombfűvők esetében az éves üzemórák száma nem haladja meg az 50 órát, és elsősorban füves területek karbantartására alkalmasak. Nem alkalmas közterületeken, parkokban, sportpályákon, utakon, mezőgazdasági területeken, erdőkben végzett lombszívásra/lombfűvésre.
- ✿ A terméket minden esetben kizárólag rendeltetésszerűen használja.
- ✿ Biztonsági okokból a gép nem használható áramfejlesztőként semmilyen munkagéphez vagy szerszámokhoz, kivéve ha azt a gyártó kifejezetten megengedte.

Használati utasítások

- ✿ A gépet a használati útmutatóban ismertetett utasításoknak megfelelően kapcsolja be, üzemeltesse, és tartsa be az utasításokat.
- ✿ Bármilyen ellenőrzés, karbantartás vagy javítás előtt húzza ki a tápkábelt az elektromos hálózatról.
- ✿ Csak jó látási viszonyok mellett dolgozzon vagy biztosítson mesterséges megvilágítást.
- ✿ A gépet soha se üzemeltesse zárt helyeken vagy gyúlékony, illetve robbanékony folyadékok, gőzök vagy gázok közelében.
- ✿ A gépet soha se használja ott, ahol vízzel érintkezhet (pl. kerti tó, medence közvetlen közelében stb.).
- ✿ Mielőtt leveszi és kiüriti a gyűjtőzsákokat, kapcsolja ki a motort és várja meg, amíg a ventilátor teljesen leáll.
- ✿ Soha se használja a gépet víz vagy nagyon nedves szennyeződések szívására.
- ✿ A lombszívót soha se indítsa el felhelyezett gyűjtőzsák nélkül.
- ✿ Ez az elektromos gép megfelel a nemzeti és nemzetközi szabványoknak és biztonsági előírásoknak.
- ✿ A javítást csak szakképzett személy végezheti eredeti pótalkatrészek alkalmazásával. Ellenkező esetben a felhasználó komoly sérülés veszélyének teszi ki magát.
- ✿ Az elektromos gépet se alakítsa át. Bármilyen olyan toldat vagy kiegészítő elem használata, amelynek használatát ez az útmutató kifejezetten nem javasolja, a gép vagy a felhasználó sérülését okozhatja.
- ✿ A terméket ne használja tűzveszélyes és illékony anyagok közelében.
- ✿ A terméket ne tegye ki szélsőséges hőmérsékleteknek, közvetlen napfénynek, fokozott nedvességnek, illetve fokozottan poros környezetnek.
- ✿ A terméket ne helyezze fűtőtest, nyílt láng vagy más hőforrásként működő berendezések közelébe.
- ✿ A terméket soha ne fröcskölje le vízzel se más folyadékkal.
- ✿ A termékbe ne öntsön vizet se más folyadékot.
- ✿ A terméket ne merítse vízbe se más folyadékba.
- ✿ A terméket soha se hagyja felügyelet nélkül bekapcsolva.
- ✿ Ne érintse meg mindaddig a gép részeit, amíg azok mozgása teljesen le nem állt. A gép forgó részei kikapcsolás után is foroghatnak és sérülést okozhatnak.
- ✿ A gép eltávolítása előtt várja meg, amíg a motor kihűl.

- ✿ Semmilyen esetben se próbálja a gépet maga megjavítani, és ne végezzen rajta semmilyen átalakítást.

⚠ VIGYÁZAT! Áramütés veszélye!

- ✿ A terméken végrehajtani kívánt valamennyi javítást és beállítást bízza szakértő cégre szakszervizre. Ha a jótállási idő alatt beavatkozik a készülékbe, elveszítheti a jótállásra vonatkozó jogát.
- ✿ A gyártó nem felel a berendezés vagy tartozékai helytelen használatából adódó károkért (személyi sérülés, égési sérülés, leforrázás, tűz, élelmiszer megromlás stb.)

Elektromos áramkörhöz csatlakoztatás

- ✿ A termék elektromos áramkörhöz csatlakoztatása előtt győződjön meg, hogy a gyári adatlapon jelzett feszültség megfelel a hálózati feszültségnek.
- ✿ A gépet kizárólag 30 mA hibaáram védelemmel ellátott hálózati aljzatba javasolt csatlakoztatni.
- ✿ A hálózati csatlakozóaljhoz soha ne érjen nedves kézzel.
- ✿ A hálózati csatlakozóaljknak és gumiból, lágyított PVC-ből vagy más azonos szilárdságú hőre lágyuló anyagból kell lenniük, vagy ilyen bevonattal kell rendelkezniük.
- ✿ A használt csatlakozóvezeték nem lehet könnyebb, mint a DIN 57 282/VDE 0282 szabvány szerinti H07RN-F gumivezeték, az átmérőjének pedig minimum 1,5 mm²-nek kell lennie. A csatlakozódugónak védőérintkezőkkel, és fröccsenő vízzel szembeni védelemmel kell rendelkeznie. A csatlakozóvezeték a húzás-könnnyítőn át a fogantyún vezesse végig, és a dugót illessze a csatlakozóaljba. Használat előtt ellenőrizze le, hogy a vezeték nem sérült és nem mutatja anyagelhasználódás jeleit. A gépet soha se használja, ha az elektromos vezeték nem ép (ugyanaz vonatkozik a motorvezetésekre is). Ha a munka közben megsérül a kábel, azonnal húzza ki a villásdugót a hálózati csatlakozóaljából, és haladéktalanul ellenőrizze le a sérülést.
- ✿ A hosszabbító kábel átmérőjének meg kell felelnie a használati útmutatóban leírtaknak és fröccsenő vízzel szemben védettnek kell lennie.
- ✿ A csatlakozódugó nem feket vízben.
- ✿ Ha a termék tápkábele sérült, a veszélyes helyzetek kialakulásának elkerülése érdekében cseréjét bízza szakszervizre vagy hasonló szakképesítéssel rendelkező személyre. A terméket sérült tápkábellel vagy csatlakozódugóval tilos használni.
- ✿ A csatlakozódugót soha ne a vezetéknel rángatva húzza ki az aljzatból.
- ✿ Kerülje a gép rövid időn belüli túl gyakori be- és kikapcsolását alatt, ne játsszon a kapcsolóval.
- ✿ A gép összeállítása, tisztítása, ellenőrzése, karbantartása vagy javítása előtt a gépet kapcsolja ki és húzza ki az elektromos hálózathoz.
- ✿ Az elektromos részek javítását csak szakszerviz végezheti.
- ✿ Ha a gép idegen testtel ütközik, húzza ki a tápkábelt, keresse meg a sérülést, és végezze el a szükséges javításokat.
- ✿ Kizárólag ezt követően kapcsolja be újra a gépet és folytassa a munkát.

- ✿ Amint a berendezés szokatlanul rezegni kezd, azonnal húzza ki a tápkábelt, és ellenőrizze le a gépet.
- ✿ Ne dolgozzon akkor, ha a hosszabbító kábel mozgása korlátozva van.
- ✿ A tápkábelt ne fektesse forró felületek közelébe, vagy éles tárgyra. A tápkábelre ne tegyen nehéz tárgyakat, úgy helyezze, hogy ne taposson rajta, és senki ne botoljon meg benne. Ügyeljen arra, hogy a tápkábel ne érintkezzen forró felülettel.
- ✿ A tápkábelt és a hosszabbító kábelt tartsa megfelelő távolságban a forgó késektől. Áramütés veszélye!
- ✿ A gép beindításával okozott feszültségingadozás kedvezőtlen hálózati feltételek esetén zavarhat más, azonos hálózatra kapcsolt készülékeket. Ilyen esetben végezze el a szükséges óvintézkedéseket (pl. a gépet csatlakoztassa más áramkörre vagy kisebb impedanciájú áramkörön üzemeltesse).
- ✿ Ügyeljen a hosszabbító vezetésekre.
- ✿ Ha a terméket nem használja vagy nem fogja használni, kapcsolja ki és húzza ki a hálózatból.
- ✿ Tisztítás előtt azonos módon járjon el.
- ✿ A dugót mindig húzza ki a hálózatból, ha:
 - a géptől eltávolodik,
 - a gép szokatlanul vibrálni kezd (azonnal ellenőrizze le).

Elektromos biztonság

- ✿ A kerti kisgép bármilyen hálózati aljzatba csatlakoztatható (230 V váltóáram). Ugyanakkor azonban kizárólag a 16 A áram-védőkapcsolóval és max. 30 mA hibaáram védőkapcsolóval felszerelt csatlakozóalj elfogadható
- ✿ Kizárólag ép csatlakozóvezetékét használjon. A kábelek nem lehetnek tetszőleges hosszúságúak (max. 50 m), ellenkező esetben csökken a villanymotor teljesítménye. A tápkábelnek $3 \times 1,5$ mm² átmérőjűnek kell lennie. A kerti gépek tápkábeleiben gyakran megsérül a szigetelés. Ennek okai:
 - a kábelen való áthaladás miatt keletkezett sérülés
 - a kábel összenyomódása ajtó, ablak stb. alatti átvezetés miatt
 - a szigetelés elöregedése miatt keletkező repedések
 - megtört részek a kábelek szakszerűtlen rögzítése vagy vezetése miatt.

Ilyen sérülésekkel használni a kábelt életveszélyes. A kábeleknek, dugóknak és a csatlakozásoknak meg kell felelniük az alábbi feltételeknek. A kerti kisgép tápkábelének gumiszigeteléssel kell rendelkeznie.

- ✿ A gépet 30 mA-nál nem nagyobb indítóárammal, automatikus áram-védőkapcsoló alkalmazásával szabad táplálni.
- ✿ Legfeljebb 15 méter hosszú hosszabbító kábelek esetén 1,5 mm² átmérőjű vezetékét használjon.

- ✿ A 15 métert meghaladó hosszúságú, de 40 méternél nem hosszabb hosszabbító kábelekhöz 2,5 mm² átmérőjű vezetékot használjon.
- ✿ Ilyen sérülésekkel használni a kábelt életveszélyes. A kábeleknak, dugóknak és a csatlakozásoknak meg kell felelniük az alábbi feltételeknek. A kerti kiegészítő tápkábelnek gumiszigeteléssel kell rendelkeznie.
- ✿ Az elektromos vezetéknek 3 vezetékos kivitelűnek és minimum H05RN-F típusúnak kell lenniük. A kábel feliratozása kötelező.
- ✿ Ezért kizárólag felirattal ellátott vezetékot használjon. A hosszabbító csatlakozójának fröccsenő víz ellen védett kivitelűnek kell lennie, gumiból kell készülnie, vagy gumival kell bevonva lennie. A csatlakozó vezeték nem lehetnek tetszőleges hosszúságú. A hosszabb vezeték nagyobb átmérőt igényelnek. A táp- és a csatlakozó vezetékot rendszeresen ellenőrizze, nem sérültek-e meg. Ellenőrzéskor húzza ki a vezetékot az elektromos hálózatból. A csatlakozó vezetékot teljesen göngyölítse le. Egyben ellenőrizze le a kábelt a töréspontoknál, dugóknál és csatlakozóaljknál is.
- ✿ A csatlakozóelemek csatlakozójainak gumiból, lágyított PVC-ből vagy más azonos szilárdságú hőre lágyuló anyagból kell lenniük, vagy ilyen bevonattal kell rendelkezniük.

7. KARBANTARTÁS ÉS TÁROLÁS

- ✿ Ellenőrizze, hogy a berendezés nem mutatja-e elhasználódás jeleit.
- ✿ A gép karbantartását és tisztítását csak kikapcsolt motorral, áramhálózatból kihúzva végezze.
- ✿ A gép rendszeres karbantartása annak hosszú élettartamát és teljesítményét biztosítja.
- ✿ Az összes anyacsavart és csavart tartsa behúzva, biztosítva ezzel a berendezés biztonságos használatát
- ✿ Rendszeresen ellenőrizze, hogy a gyűjtőzsák nem mutatja-e elhasználódás vagy csökkent használhatóság jeleit.
- ✿ A sérült vagy elhasználódott részeket cserélje ki.
- ✿ A sérült részeket csak szakember cserélheti ki eredeti pótalkatrészekre.
- ✿ Soha se használjon nem a termékkel kapott tartozékot vagy ami nem a termékhez szolgál.
- ✿ Tisztítás előtt mindig csatlakoztassa le a terméket az áramhálózatról.
- ✿ A termék külső részeinek tisztítására használjon langyos vízbe mártott fi nom rongyot. Ne használjon durva
- ✿ tisztítószereket, higítót, oldószert, különben sérülhet a termék külseje.
- ✿ A kerti porszívó/fúvót ne tisztítsa folyó víz alatt, különösen nem nyomás alatt.
- ✿ Bármilyen szennyeződést a ventilátor körül és a szívó- és fúvócsövekben kefével távolítsa el.
- ✿ Kizárólag száraz helyen tárolja.
- ✿ A gépre soha ne helyezzen semmilyen más tárgyat.
- ✿ Ha javítás szükséges, forduljon szakszervizhez.
- ✿ Soha se használjon nem a termékkel kapott tartozékot vagy ami nem a termékhez szolgál

8. MŰSZAKI ADATOK

Névleges feszültség (V)	230 – 240 V ~ 50 Hz
Névleges teljesítmény (W)	2600
Üresjáratú fordulatszám (min ⁻¹)	10 000 – 15 000
Levegő áramlási sebesség (km/h)	max. 250
Talajtakaró arány	10:1
Gyűjtőzsák kapacitás (l)	40
Hangnyomásszint	87,4 dB (A) k = 3 dB (A)
Hangteljesítményszint	98,07 dB (A) k = 3 dB (A)
Garantált hangteljesítményszint	99 dB (A)
Rezgés (m/s ²)	6,004 m/s ² k = 1,66 m/s ²
A készülék súlya (kg)	2,70

A felhasználói útmutató nyelvi mutációja.

9. MEGFELELŐSÉGI NYILATKOZAT

Termék / márka: ELEKTROMOS HULLADÉKZÚZÓ / FIELDMANN

TÍPUS / MODELL: FZD 4010-E 230V AC, 2500W, IP24

A termék az alább felsorolt előírásoknak:

- ☼ Az Európai Parlament és a Tanács 2006/95/EK irányelve (2006. december 12.) a meghatározott feszültséghatáron belüli használatra tervezett elektromos berendezésekre vonatkozó tagállami jogszabályok összehangolásáról (kodifikált változat) (EGT vonatkozású szöveg)
- ☼ Az Európai Parlament és a Tanács 2006/42/EK irányelve (2006. május 17.) a gépekről és a 95/16/EK irányelv módosításáról (átdolgozás)
- ☼ Az Európai Parlament és a Tanács 2004/108/EK irányelve (2004. december 15.) az elektromágneses összeférhetőségre vonatkozó tagállami jogszabályok közelítéséről és a 89/336/EGK irányelv hatályon kívül helyezéséről
- ☼ Az Európai Parlament és a Tanács 2002/95/EK irányelve (2003. január 27.) egyes veszélyes anyagok elektromos és elektronikus berendezésekben való alkalmazásának korlátozásáról

és szabványoknak megfelel:

EN 60335-1:2012
 EN 60335-1/A14:2010
 IEC 6033-2-100:2002
 EN 15503:2009
 EN 62233:2008
 EN 55014-1:2006+A1+A2
 EN 55014-2:1997+A1+A2
 EN 61000-3-3:2013
 EN 61000-3-2:2006/A1:2009/A2:2009

CE jel: 14

A FAST ČR, a.s. a gyártó nevében eljárni jogosult szervezet.

Gyártó:

FAST ČR, a.s.
 Černokostelecká 2111, 100 00 Prága 10
 ASZ: CZ26726548

Kelt Praha, 7.4.2014-en Név: Ing.

Név: Zdeněk Pech

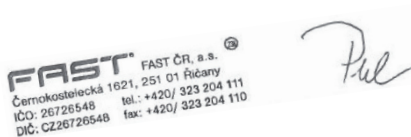

az igazgatóság elnöke Alíráás és bélyegző:

10. LIKVIDÁLÁS

UTASÍTÁSOK ÉS TÁJÉKOZTATÓ A HASZNÁLT CSOMAGOLÓANYAG KEZELÉSÉRŐL.

A használt csomagolóanyagot helyezze a község által erre a célra kijelölt hulladékgyűjtőbe.

A HASZNÁLT ELEKTROMOS ÉS ELEKTRONIKUS BERENDEZÉSEK LIKVIDÁLÁSA



A termékeken vagy a kísérő dokumentumokban levő jel azt jelzi, hogy a használt elektromos és elektronikus termékeket tilos a megszokott települési hulladékba rakni. A megfelelő likvidálás, felújítás vagy újrahasznosítás céljával adja át ezen termékeket a kijelölt gyűjtőhelyre. Az EK némely országában vagy más európai országokban alternatív módon a terméket visszaviheti az értékesítőnek, akitől a terméket megvásárolta egy új, ekvivalens termék vásárlása esetén. Ezen termék megfelelő likvidálásával hozzásegít az értékes természeti kincsek megőrzéséhez és segíti a környezetre és emberi egészségre gyakorolt potenciális negatív hatások megelőzését, ami a helytelen hulladék likvidálás következménye lehet. A további részleteket a helyi hivatalban vagy a legközelebbi gyűjtőhelyen kaphat. Az ilyen jellegű hulladék helytelen likvidálása a nemzeti előírásoknak megfelelően bírsággal sújtható.

Az Európai Közösség országaiban működő cégek részére

Ha elektromos vagy elektronikus berendezéseket kíván likvidálni, kérje ki a szükséges információkat az kereskedelmi képviselőjénél vagy az áru értékesítőjénél.

Likvidálás az Európai Közösségen kívüli országokban

Ez a jel az Európai Közösségen belül érvényes. Ha ezen terméket kívánja likvidálni, a megfelelő likvidálást illetően kérje a tájékoztatást a helyi hivatalokban vagy áru értékesítőjénél.



Ezen termék megfelel az EK szabványok alapvető követelményeinek, amelyek a terméket érintik.

A szöveg, formatervezés és műszaki specifikációk változása megengedett előzetes figyelmeztetés nélkül és fenntartjuk magunknak a jogot azok módosítására.

Elektryczny odkurzacz ogrodowy

INSTRUKCJA OBSŁUGI

Dziękujemy Państwu za zakupienie tego odkurzacza ogrodowego. Przed rozpoczęciem jego użytkowania prosimy przeczytać uważnie jego instrukcję obsługi i zachować ją do ewentualnego wykorzystania w przyszłości.

SPIS TREŚCI

ZAŁĄCZNIK RYSUNKOWY	3
1. OGÓLNE PRZEPISY BEZPIECZEŃSTWA	64
Ważne ostrzeżenia bezpieczeństwa	
Opakowanie	
Instrukcja użytkowania	
2. SYMBOLE	65
3. OPIS MASZYNY I ZAKRES DOSTAWY	66
4. ZALECENIA DO MONTAŻU	66
5. OBSŁUGA URZĄDZENIA	66
6. ZALECENIA DO UŻYTKOWANIA	69
7. KONSERWACJA I PRZECHOWYWANIE	73
8. DANE TECHNICZNE	74
9. DEKLARACJA ZGODNOŚCI	75
10. LIKWIDACJA	76
KARTA GWARANCYJNA, WARUNKI GWARANCJI	78 - 79

1. OGÓLNE PRZEPISY BEZPIECZEŃSTWA

Ważne uwagi dotyczące bezpieczeństwa

- ✿ Produkt należy starannie rozpakować, należy zwrócić uwagę na wyjęcie z opakowania wszystkich części produktu.
- ✿ Produkt należy przechowywać w miejscu suchym, zabezpieczyć przed dostępem dzieci.
- ✿ Przeczytać wszelkie uwagi i instrukcje. Zaniedbania w stosunku do uwag i instrukcji mogą być powodem urazu, pożaru i/lub ciężkiego zranienia.

Opakowanie

Produkt jest zapakowany do opakowania chroniącego go przed uszkodzeniem w czasie transportu. Opakowanie jest surowcem wtórnym i należy poddać je recyklingowi.

Instrukcja obsługi

Przed rozpoczęciem korzystania z urządzenia należy zapoznać się z poniższymi przepisami bezpieczeństwa i instrukcją obsługi. Należy zapoznać się z elementami obsługi i właściwym korzystaniem z urządzenia. Instrukcje należy przechowywać w celu późniejszego z niej korzystania. Przez okres trwania gwarancji zaleca się przechowanie oryginalnego opakowania wraz z materiałami opakunkowymi, dokument zakupu i kartę gwarancyjną. Przechowanie opakowania ułatwi w przyszłości ewentualny transport urządzenia (przeprowadzka, odesłanie do naprawy).

 **Uwaga:** Jeżeli nastąpi przekazanie urządzenia innym użytkownikom, należy przekazać również instrukcję obsługi. Stosowanie się do zaleceń zawartych w instrukcji zapewni właściwe użytkowanie urządzenia. Instrukcja obsługi zawiera również instrukcje konserwacji urządzenia i napraw.

Producent nie ponosi odpowiedzialności za wypadki lub szkody powstałe w wyniku nie stosowania się do niniejszej instrukcji obsługi.

2. SYMBOLY



Ogólne ostrzeżenia przed niebezpieczeństwem.

Przed uruchomieniem do pracy prosimy uważnie przeczytać instrukcję użytkownika.



Tego wyrobu nie używamy w czasie deszczu, ani nie wystawiamy go na zewnątrz, kiedy pada.

Przy pracy korzystamy ze środków ochronnych.



Przed rozpoczęciem konserwacji (czyszczeniem, kontrolą, naprawą) albo, jeżeli urządzenie jest uszkodzone albo wadliwe, zawsze odłączamy je od napięcia zasilającego.

Jeżeli przewód zasilający jest uszkodzony albo przerwany, natychmiast wyłączamy wtyczkę z gniazdka zasilającego.



Osoby postronne usuwamy poza miejsce pracy.

Uwaga na odrzucane ciała obce i przedmioty.

3. OPIS MASZyny I ZAKRES DOSTAWY

Opis maszyny (patrz rys. 1)

- | | |
|-----------------------|------------------------|
| 1. Osłona przewodu | 7. Przełącznik funkcji |
| 2. Rękojeść główna | 8. Worek zbiorczy |
| 3. Wyłącznik | 9. Kółko |
| 4. Rękojeść dodatkowa | 10. Szelki |
| 5. Dysza | 11. Regulator obrotów |
| 6. Osłona silnika | |

Zawartość dostawy

Wyrób wyjmujemy ostrożnie z opakowania i sprawdzamy, czy następujące części są kompletne:

- ✿ Rura do odkurzania/dmuchania z kółkami
- ✿ Rura pośrednia do odkurzania/dmuchania
- ✿ Korpus odkurzacza ogrodowego/dmuchawy
- ✿ Worek zbiorczy
- ✿ Śruby do mocowania rury odkurzacza (4 szt.)
- ✿ Instrukcja obsługi

4. ZALECENIA DO MONTAŻU

- ✿ Wsuwamy górną część dyszy w osłonę silnika, następnie dokręcamy śruby i sprawdzamy, czy dysza jest dobrze wsunięta w osłonę silnika. (Rys. 2)
- ✿ Wkładamy dolną część dyszy w górną część dyszy i wsuwamy tak głęboko, aż obie części nie zostaną dobrze połączone, a potem dokręcamy śruby. (Rys. 3)
- ✿ Do dolnej części dyszy przymocowujemy kółko. (Rys. 4)
- ✿ Przymocowujemy worek zbiorczy do haka w górnej części dyszy i do otworu wylotowego w dolnej części osłony silnika.

⚠ UWAGA! W interesie bezpieczeństwa dyszy nie wolno demontować po jej złożeniu.

5. OBSŁUGA URZĄDZENIA

⚠ UWAGA! Przed uruchomieniem urządzenia sprawdzamy, czy worek zbiorczy jest założony i czy szelki są ustawione w wygodnej pozycji do pracy.

Włączenie i wyłączenie

- ✿ Jeżeli chcemy włączyć urządzenie, przełączamy wyłącznik (3) w położenie „1”. (Rys. 5a).
- ✿ Jeżeli chcemy wyłączyć urządzenie, przełączamy wyłącznik (3) w położenie „0”. (Rys. 5b).

Regulator obrotów (Rys. 6)

- ✿ Przemieszczamy pokrętko (a) regulatora „1” do położenia „6”, przy czym obroty wzrastają z 10 000 obr./min do 15 000 obr./min; większa liczba odpowiada większym obrotom.

Tryb dmuchania (Rys. 7a)

- 📖 **Uwaga:** Tryb dmuchania można wykorzystać do czyszczenia naroży, płotów, ścian, powierzchni drewnianych albo powierzchni pod samochodami. Zwracamy uwagę na to, dokąd kierujemy strumień powietrza, który mógłby przesunąć ciężkie materiały albo spowodować wypadek albo inną stratę materialną.
- ✿ Obracamy przełącznik Funkcje w kierunku przeciwnym do ruchu wskazówek zegara do pozycji trybu dmuchania.
- ✿ Przesuwamy przełącznik w położenie włączenia, kierujemy strumień powietrza przed siebie i poruszając się powoli zbieramy liście albo przemieszczamy liście z niedostępnych miejsc tak, jak jest to pokazane na rys. 7a.

Tryb odkurzania (Rys. 7b)

- ✿ Ustawiamy przełącznik Funkcji zgodnie z ruchem wskazówek zegara do pozycji trybu odkurzania.
- ✿ Upewniamy się, że kosz zbiorczy jest poprawnie założony.
- ✿ Trzymamy dmuchawę/odkurzacza kilka centymetrów nad liśćmi, które chcemy wessać. Teraz włączamy urządzenie.
- ✿ Przytrzymujemy urządzenie tak, jak to pokazuje rys. 7b, po czym lekko przechylamy dyszę dmuchania/ssania, i wykonujemy ruchy podobne do zmiatania w celu pozbierania drobnych zanieczyszczeń w odległości około 50 mm między otworem dyszy dmuchania/ssania, a podłogą albo ziemią, która ma być oczyszczona.
- ✿ Liście zostaną wessane do dyszy, rozdrobnione i wrzucone do worka zbiorczego.

Jeżeli worek zbiorczy jest pełny, dojdzie do znacznego ograniczenia wydajności ssania. Jeżeli to nastąpi, obracamy przełącznik w położenie „0” (wyłącz) i wyjmujemy wtyczkę z gniazdka zasilania elektrycznego. Przed dalszą pracą czekamy, aż wentylator ssania całkiem się nie zatrzyma. Otwieramy zamek błyskawiczny wewnątrz worka, otwieramy go i całkowicie opróżniamy. Jeżeli były zbierane tylko liście albo zieleń, to są już rozdrobnione i gotowe do kompostowania. Zamykamy suwak zamka i kontynuujemy pracę.

- 📖 **Uwaga:** Przed ponownym założeniem worka czyścimy wnętrze otworu ssącego i usuwamy wszystkie pocięte resztki. Szczególną uwagę poświęcamy oczyszczeniu nośnych obrzeży kierujących strumień powietrza wewnątrz dyszy.

Ustawienie elektronicznego regulatora obrotów (Rys. 6)

- ✿ Państwa urządzenie jest wyposażone w regulator obrotów, który umożliwia ustawienie prędkości ruchu powietrza w różnych warunkach pracy.

- ✿ Jeżeli chcemy zwiększyć obroty silnika i prędkość powietrza przy dmuchaniu/ssaniu, obracamy regulator obrotów do przodu.

Procedura robocza

Nie próbujemy zasysać mokrych zanieczyszczeń, w tym mokrych liści, itp. przed użyciem odkurzacza pozwalamy im wyschnąć. Odkurzacz ogrodowy-dmuchawę można wykorzystać do zdmuchiwania zanieczyszczeń z podwojek, dróg, szos, trawników, krzewów i płotów. Można nim również zbierać liście, papiery, małe gałązki i trociny. Jeżeli zastosujemy odkurzacz ogrodowy/dmuchawę w trybie odkurzacza, zasysane będą odpady ogrodowe przez dyszę ssącą do worka zbiorczego, a przechodząc przez wentylator ssący, odpady ogrodowe ulegną rozdrobieniu. Pokruszone części organiczne są bardzo korzystne do mulczowania obok roślin.

Tryb dmuchawy

Przed rozpoczęciem pracy odnośną powierzchnię trzeba dobrze obejrzeć. Usuwamy wszystkie przedmioty, które mogą być odrzucone przez dmuchawę, albo mogą zapchać dmuchawę przez zaklinowanie się w niej. Za pomocą dźwigni sterującej na boku maszyny wybieramy funkcję dmuchania i włączamy urządzenie. Ustawiamy dmuchawę na kółkach prowadzących w przedniej części dyszy i poruszamy go do przodu, kierując przy tym dyszę na odpady ogrodowe, które chcemy usunąć. Oprócz tego możemy trzymać dyszę nad ziemią i wahadłowymi ruchami maszyny z boku na bok poruszać się do przodu. Odpady ogrodowe zdmuchujemy w wybrane miejsce, z którego dzięki funkcji zasysania można będzie wygodnie je usunąć. Nigdy nie zdmuchujemy odpadu ogrodowego w stronę pobliskich osób albo zwierząt domowych.

Tryb odkurzacza

Przed rozpoczęciem pracy odnośną powierzchnię trzeba dobrze obejrzeć. Usuwamy wszystkie przedmioty i zanieczyszczenia, które mogą być odrzucone przez odkurzacz albo mogą zapchać odkurzacz, czy zaklinować się w nim. Za pomocą dźwigni sterującej na boku urządzenia wybieramy funkcję ssania i włączamy urządzenie. Ustawiamy odkurzacz na kółkach i poruszamy nim do przodu, kierując przy tym dyszę ssącą na odpady ogrodowe, które chcemy zebrać. Oprócz tego możemy trzymać dyszę nad ziemią i wahadłowymi ruchami maszyny z boku na bok poruszać się do przodu kierując przy tym dyszę na zbierane odpady ogrodowe.

- ⚠ **UWAGA!** Dyszy ssącej nie wkładamy do usuwanego odpadu ogrodowego, bo grozi to zapchaniem dyszy ssącej i zmniejszeniem efektywności maszyny.
- ✿ Materiał organiczny taki, jak liście zawiera dużą ilość wody, która może spowodować, że przyklei się on wewnątrz dyszy. Dla zmniejszenia przyczepności materiału trzeba go suszyć przez kilka dni przed zebraniem.
- ✿ Do funkcji Odkurzacza używamy zawsze odkurzacza ogrodowego z workiem na rozdrabniany materiał.
- ⚠ **UWAGA!** Jakiegokolwiek twarde przedmioty, na przykład kamienie, puszki, szkło itp. mogą uszkodzić wentylator ssący.

6. ZALECENIA DO UŻYTKOWANIA

Obsługa

- ✿ Ten nie jest przeznaczony dla osób (łącznie z dziećmi) o zmniejszonych możliwościach fizycznych, umysłowych albo mentalnych albo osób z ograniczonym doświadczeniem i wiedzą, jeżeli nie jest nad nimi sprawowany fachowy nadzór albo nie zostały im podane instrukcje dotyczące zastosowania tego wyrobu przez osobę odpowiedzialną za ich bezpieczeństwo.
- ✿ Odkurzacza ogrodowego/dmuchawy nigdy nie używamy, jeżeli w pobliżu znajdują się inne osoby, dzieci albo wolno poruszające się zwierzęta domowe. Upewniamy się też, że osoby, ani zwierzęta nie znajdują się w kierunku wydmuchu.
- ✿ Jeżeli odkurzaczy ogrodowy będzie używany w pobliżu dzieci, musimy zachować zwiększoną ostrożność. Wyrób zawsze umieszczamy poza ich zasięgiem. Dzieci powinny być pod dozorem, aby zapewnić, że nie będą się bawić tym wyrobem.
- ✿ Z urzędnika nie korzystamy, jeżeli jesteśmy zmęczeni, pod wpływem alkoholu albo substancji odurzających.
- ✿ Nigdy nie pozwalamy dzieciom, ani osobom, które nie znają tej instrukcji użytkowania, pracować za pomocą tego urządzenia. Przepisy lokalne mogą określać minimalny wiek użytkownika.
- ✿ Użytkownik jest odpowiedzialny za szkody spowodowane osobom trzecim w strefie pracy maszyny ogrodowej, jako konsekwencja jej użytkowania.
- ✿ Nigdy nie korzystamy z wyrobu, jeżeli mamy mokre ręce albo nogi bez mocnego obuwia.
- ✿ Zabezpieczamy luźną odzież, długie włosy albo biżuterię tak, aby ruchome części maszyny nie mogły ich uchwycić.
- ✿ Głównym warunkiem jest korzystanie z okularów bezpieczeństwa (zwykle okulary nie są dostateczną ochroną oczu).
- ✿ W czasie intensywniejszego korzystania z urządzenia zalecamy korzystanie z ochrony słuchu.
- ✿ Tam, gdzie istnieje ryzyko upadku przedmiotów albo uderzenia głową o wystające przedmioty i niskie stropy, powinno być noszone mocne nakrycie głowy.
- ✿ Nie pochylamy się i we wszystkich sytuacjach zachowujemy równowagę. Na zboczu dbamy o zachowanie stabilnej pozycji. Przy pracy z maszyną trzeba chodzić, bieganie jest zabronione.
- ✿ Kanały ssące chłodzenia muszą być utrzymywane w czystości.
- ✿ Nigdy nie wydmuchujemy zanieczyszczeń w kierunku osób trzecich.

Przeznaczenie

- ✿ Odkurzaczy ogrodowy/dmuchawa jest przystosowany do użytkowania w prywatnych ogrodach.

- ✿ Przy użytkowaniu w prywatnych ogrodach te urządzenia są z reguły użytkowane nie dłużej, niż 50 roboczogodzin rocznie, przede wszystkim do utrzymania powierzchni trawników, a nie do obiektów publicznych, sportowych, parków oraz w rolnictwie i leśnictwie.
- ✿ Wyrobu nie stosujemy do innych celów, niż ten, do którego jest przeznaczony.
- ✿ Ze względów bezpieczeństwa maszyna nie może być używana, jako agregat napędzający jakiegokolwiek inne narzędzia robocze i zestawy narzędzi, jeżeli producent wyraźnie na to nie zezwala.

Zalecenia do użytkowania

- ✿ Maszynę włączamy i użytkujemy tak, jak jest to podane w instrukcji obsługi, starannie przestrzegamy wszystkich instrukcji.
- ✿ Przed wykonaniem jakiegokolwiek kontroli, konserwacji albo naprawy wyciągamy przewód z gniazdka sieci elektrycznej.
- ✿ Pracujemy tylko przy dobrej widoczności albo zapewniamy dostateczne oświetlenie sztuczne.
- ✿ Urządzenia nigdy nie eksploatujemy w zamkniętych, źle wentylowanych pomieszczeniach, ani w pobliżu palnych albo wybuchowych cieczy, par albo gazów.
- ✿ Urządzenia nigdy nie eksploatujemy tam, gdzie zagraża kontakt z powierzchnią wody (na przykład w pobliżu ogrodowych oczek wodnych, zagłębionych basenów, itp.).
- ✿ Przed zdjęciem albo opróżnieniem worka zbiorczego, wyłączamy silnik i czekamy, aż wentylator zupełnie się zatrzyma.
- ✿ Nie używamy urządzenia do zasysania wody albo bardzo wilgotnych zanieczyszczeń.
- ✿ Nigdy nie włączamy odkurzacza bez założonego worka zbiorczego.
- ✿ Ta maszyna elektryczna odpowiada normom krajowym i międzynarodowym oraz przepisom bezpieczeństwa. Naprawy może wykonywać tylko osoba wykwalifikowana przy pomocy oryginalnych części zamiennych. Nieprzestrzeganie tej zasady może spowodować poważne zagrożenie dla użytkownika.
- ✿ Tej maszyny elektrycznej nie próbujemy przerabiać w żaden sposób. Zastosowanie jakichkolwiek końcówek albo wyposażenia, które nie jest zalecane w tej instrukcji użytkowania może spowodować uszkodzenie maszyny i obrażenia u użytkownika.
- ✿ Wyrób użytkujemy i przechowujemy poza zasięgiem substancji palnych i lotnych.
- ✿ Wyrobu nie narażamy na ekstremalne temperatury, bezpośrednio światło słoneczne, nadmierną wilgotność i nie umieszczamy go w bardzo zapyłonym środowisku.
- ✿ Wyrobu nie umieszczamy w pobliżu grzejników, otwartego ognia i innych odbiorników albo urządzeń, które są źródłami ciepła.
- ✿ Wyrób nie może być spryskiwany wodą, ani innymi płynami. Do wyrobu nie wlewamy wody, ani innych cieczy.
- ✿ Wyrobu nie zanurzamy do wody, ani do innej cieczy.
- ✿ Pracującego wyrobu nigdy nie pozostawiamy bez dozoru.
- ✿ Nie dotykamy części maszyny, aż zupełnie się nie zatrzymają. Wirujące części maszyny po jej wyłączeniu mogą się jeszcze obracać i spowodować obrażenia ciała.

- ✿ Przed umieszczeniem maszyny w zamkniętym pomieszczeniu trzeba poczekać, aż silnik ostygnie.
- ✿ W żadnym przypadku nie naprawiamy wyrobu we własnym zakresie i nie dokonujemy w nim żadnych zmian.

⚠ UWAGA! Niebezpieczeństwo porażenia prądem elektrycznym!

- ✿ Wszystkie naprawy i regulacje tego wyrobu powierzamy specjalistycznej firmie /serwisowi. Ingerencja do wyrobu w okresie gwarancyjnym może spowodować utratę uprawnień gwarancyjnych.
- ✿ Producent nie odpowiada za szkody spowodowane niewłaściwym użytkowaniem urządzenia i jego wyposażenia (rany, przypieczenia, oparzenia, pożar, zniszczenie artykułów spożywczych, itp.).

Podłączenie do sieci zasilania elektrycznego

- ✿ Przed podłączeniem wyrobu do gniazdka sieciowego sprawdzamy, czy napięcie podane na tabliczce znamionowej wyrobu odpowiada napięciu w gniazdku sieci elektrycznej.
- ✿ Zaleca się podłączać to urządzenie tylko do gniazdka, które jest zabezpieczone wyłącznikiem różnicowo-prądowym o czułości 30mA.
- ✿ Wtyczki sieciowej nigdy nie chwyamy mokrymi rękami.
- ✿ Gniazdka i wtyczki do przedłużaczy muszą być z gumy, miękkiego PCV albo innego materiału termoplastycznego o podobnej odporności albo muszą być powlekane takim materiałem.
- ✿ Instalacja wykorzystana do podłączenia nie może być mniej odporna, niż instalacja wykonana przewodami w izolacji gumowej typu H07RN-F zgodnie z DIN 57 282/VDE 0282 i musi mieć przekrój co najmniej 1,5 mm². Połączenia wtyczkowe muszą mieć styki ochronne zabezpieczone przed przyskającą wodą. Instalacja przyłączeniowa musi być odciążona od naprężeń na nawijaku i łączona za pomocą układu gniazdko - wtyczka. Przed użyciem sprawdzamy, czy instalacja nie jest uszkodzona albo nie wykazuje oznak starzenia się materiału. Maszyny nigdy nie użytkujemy, jeżeli instalacja elektryczna nie jest w idealnym stanie (dotyczy to również przewodów do silnika). Jeżeli dojdzie do uszkodzenia przewodu przy pracy, zaraz wyjmujemy wtyczkę z gniazdka i dopiero potem oceniamy uszkodzenia.
- ✿ Przedłużacz musi mieć przekrój podany w instrukcji użytkowania i musi być chroniony przed przyskającą wodą.
- ✿ Połączenie wtyczkowe nie może leżeć w wodzie.
- ✿ Jeżeli przewód sieciowy wyrobu jest uszkodzony, to jego wymianę zlecamy do serwisu specjalistycznego albo osobie o niezbędnych kwalifikacjach, aby zapobiec możliwemu zagrożeniu. Wyrób z uszkodzonym przewodem sieciowym albo wtyczką przewodu sieciowego nie może być użytkowany.
- ✿ Wtyczki nie wyciągamy z gniazdka elektrycznego przez pociągnięcie za przewód zasilający.
- ✿ Unikamy zbyt częstego włączania i wyłączania maszyny w krótkim czasie, a szczególnie zabawy z wyłącznikiem.

- ✿ Przed złożeniem maszyny, jej czyszczeniem, wykonywaniem jakiegokolwiek kontroli, konserwacji albo naprawy, maszynę wyłączamy i odłączamy od źródła napięcia elektrycznego wyciągając wtyczkę z gniazdka.
- ✿ Naprawy części elektrycznych wykonuje tylko serwis autoryzowany.
- ✿ Przy uderzeniu o ciało obce wyłączamy silnik, wyciągamy przewód z gniazdka, lokalizujemy uszkodzenie i wykonujemy naprawę. Dopiero potem ponownie uruchamiamy maszynę i kontynuujemy pracę.
- ✿ Jeżeli urządzenie znacznie silnie wibrować, natychmiast wyjmujemy wtyczkę z gniazdka i sprawdzamy maszynę.
- ✿ Nie pracujemy tak, aby możliwość ruchu przedłużacza była ograniczona.
- ✿ Przewodu sieciowego nie układamy w pobliżu gorących powierzchni albo przez ostre przedmioty. Na przewodzie sieciowym nie układamy ciężkich przedmiotów, przewód prowadzimy tak, aby po nim nie chodzić i nie potykać się o niego. Uważamy na to, aby przewód sieciowy nie dotykał do gorącej powierzchni.
- ✿ Przewód zasilający i przedłużacz utrzymujemy w dostatecznej odległości od noży rozdrabniających. Niebezpieczeństwo porażenia prądem elektrycznym.
- ✿ Z powodu spadków napięcia powodowanych przez to urządzenie przy rozruchu mogą być przy niekorzystnych warunkach zakłócać inne urządzenia podłączone do tego obwodu. W taki przypadku trzeba podjąć stosowne działania (na przykład podłączyć maszynę do innego obwodu albo użytkować ją z obwodu o mniejszej impedancji).
- ✿ Zwracamy uwagę na zastosowane przedłużacze.
- ✿ Jeżeli wyrób jest niewykorzystywany albo nie będzie użytkowany, wyłączamy go i wyjmujemy wtyczkę z gniazdka elektrycznego.
- ✿ Przed czyszczeniem postępujemy w ten sam sposób.
- ✿ Zawsze wyciągamy wtyczkę z gniazdka, jeżeli:
 - odchodzimy od maszyny,
 - maszyna znacznie gwałtownie wibrować (zaraz sprawdzamy przyczynę).

Bezpieczeństwo elektryczne

- ✿ Odkurzacze ogrodowy/dmuchawę wolno podłączyć do każdego gniazdka (zasilanego prądem zmiennym 230 V). Dopuszcza się tylko „obwody” z zabezpieczeniem 16 A i wyłącznikiem różnicowoprądowym o czułości 30 mA.
- ✿ Korzystamy tylko ze sprawnych instalacji. Przewód nie może być dowolnie długi (maks. 50 m), ponieważ inaczej zmaleje moc silnika elektrycznego. Instalacja musi mieć przekrój 3 * 1,5 mm². W przewodach elektrycznych w odbornikach ogrodowych bardzo często dochodzi do uszkodzeń izolacji. Przyczynami tego są:
 - uszkodzenia spowodowane przejeżdżaniem po przewodzie
 - ściskanie przewodu przy jego prowadzeniu pod drzwiami, oknami, itp.
 - pęknięcia spowodowane starzeniem się izolacji
 - załamania powstałe przy nieostrożnym mocowaniu albo prowadzeniu przewodów.

- ✿ Takie uszkodzone instalacje są często użytkowane, chociaż są niebezpieczne dla życia. Przewody, wtyczki i gniazdka muszą spełniać podane dalej wymagania. Instalacja elektryczna do podłączenia maszyny ogrodowej musi mieć izolację gumową.
- ✿ Maszyna powinna być podłączona za pomocą wyłącznika różnicowoprądowego o czułości maksimum 30 mA.
- ✿ Do przedłużaczy o długości do 15 metrów stosuje się przekrój przewodu 1,5 mm².
- ✿ Do przedłużaczy o długości ponad 15 metrów, ale tylko do 40 metrów stosuje się przekrój przewodu 2,5 mm².
- ✿ Takie uszkodzone instalacje są często użytkowane, chociaż są niebezpieczne dla życia. Przewody, wtyczki i gniazdka muszą spełniać podane dalej wymagania. Instalacja elektryczna do podłączenia maszyny ogrodowej musi mieć izolację gumową.
- ✿ Instalacja elektryczna musi być wykonana przewodem trójżyłowym co najmniej typu H05RN-F. Przewód powinien być oznaczony nadrukiem.
- ✿ Dlatego kupujemy tylko tak oznaczony przewód. Wtyczki i gniazdka w instalacji elektrycznej muszą być w izolacji gumowej z zabezpieczeniem przed pryskającą wodą. Przewód zasilający nie może być dowolnie długi. Dłuższe przewody muszą mieć większy przekrój. Instalacje zasilające i połączenia należy okresowo kontrolować, czy nie są uszkodzone. Przy kontroli instalacja musi być wyłączona. Przedłużacze rozwijamy w całości. Sprawdzamy możliwe załamania przewodów przy gniazdkach i wtyczkach.
- ✿ Gniazdka do przedłużaczy muszą być z gumy, miękkiego PCV albo innego materiału termoplastycznego o podobnej odporności albo muszą być powlekane takim materiałem.

7. KONSERWACJA I PRZECHOWYWANIE

- ✿ Kontrolujemy, czy urządzenie nie ma oznak zużycia.
- ✿ Konserwację i czyszczenie maszyny wykonujemy tylko wtedy, gdy silnik nie pracuje, a urządzenie jest odłączone z sieci elektrycznej.
- ✿ Okresowa konserwacja zapewnia długą żywotność i niezawodność.
- ✿ Wszystkie nakrętki, śruby i wkręty muszą być dokręcone; zapewnia to warunki bezpiecznej eksploatacji urządzenia.
- ✿ Okresowo kontrolujemy, czy worek zbiorczy nie ma oznak zużycia albo, czy spełnia swoje zadanie.
- ✿ Wymieniamy uszkodzone albo zużyte części.
- ✿ Uszkodzone części maszyny może wymienić na oryginalne części zamienne tylko specjalista.
- ✿ Nigdy nie korzystamy z wyposażenia, które nie jest dostarczane z tym wyrobem albo do niego przeznaczone.
- ✿ Przed czyszczeniem zawsze odłączmy ten wyrób od źródła energii.
- ✿ Do czyszczenia zewnętrznych części wyrobu używamy ściereczkę zwilżoną w ciepłej wodzie. Nie stosujemy ściernych środków czyszczących, rozcieńczalnika albo rozpuszczalnika, bo może to spowodować uszkodzenie powierzchni wyrobu.

- ✿ Odkurzacz ogrodowy/dmuchawę nie czyści się bieżącą wodą, a szczególnie pod ciśnieniem.
- ✿ Jakiegokolwiek zanieczyszczenia w rejonie wentylatora i wewnątrz rur ssących i wylotowych usuwa się szczotką.
- ✿ Przechowywanie może być tylko w suchym miejscu.
- ✿ Na maszynie nie ustawiamy żadnych innych przedmiotów.
- ✿ Jeżeli konieczna jest naprawa, zwracamy się do autoryzowanego serwisu klienta.
- ✿ Nigdy nie korzystamy z wyposażenia, które nie było dostarczone z tym wyrobem albo nie jest do niego przeznaczone.

8. DANE TECHNICZNE

Napięcie znamionowe (V)	230 – 240 V ~ 50 Hz
Moc znamionowa (W)	2600
Obroty biegu jałowego (min ⁻¹)	10 000 – 15 000
Prędkość powietrza (km/godz.)	aż 250
Proporcja mulczowania	10:1
Pojemność worka zbiorczego (l)	40
Poziom ciśnienia akustycznego na stanowisku obsługi	87,4 dB (A) k = 3 dB (A)
Poziom mocy akustycznej	98,07 dB (A) k = 3 dB (A)
Gwarantowany poziom mocy akustycznej	99 dB (A)
Wibracje (m/s ²)	6,004 m/s ² k = 1,66 m/s ²
Ciężar maszyny (w kg)	2,70

Podręcznik użytkownika w odpowiedniej mutacji językowej.

9. DEKLARACJA ZGODNOŚCI

Wyrób / marka: ELEKTRYCZNY ODKURZACZ OGRODOWY / FIELDMANN

Typ / Model: FZF 4010-E 230V AC, 2600W

Wyrób jest zgodny z niżej wymienionymi przepisami:

- ✿ Dyrektywa Parlamentu Europejskiego i Rady 2006/95/ES z dnia 12 grudnia 2006 o zharmonizowaniu przepisów prawnych krajów członkowskich dotyczących urządzeń elektrycznych przeznaczonych do zastosowania w określonych przedziałach napięć
- ✿ Dyrektywa Parlamentu Europejskiego i Rady 2006/42/ES z dnia 17 maja 2006 o urządzeniach maszynowych i o zmianie dyrektywy 95/16/ES
- ✿ Dyrektywa Parlamentu Europejskiego i Rady 2004/108/ES z dnia 15 grudnia 2004 o zbliżaniu przepisów prawnych krajów członkowskich dotyczących kompatybilności elektromagnetycznej i o unieważnieniu dyrektywy 89/336/EHS
- ✿ Dyrektywa Parlamentu Europejskiego i Rady 2002/95/ES z dnia 27 stycznia 2003 o ograniczeniu stosowania niektórych niebezpiecznych substancji w urządzeniach elektrycznych i elektronicznych

i normami:

EN 60335-1:2012
 EN 60335-1/A14:2010
 IEC 6033-2-100:2002
 EN 15503:2009
 EN 62233:2008
 EN 55014-1:2006+A1+A2
 EN 55014-2:1997+A1+A2
 EN 61000-3-3:2013
 EN 61000-3-2:2006/A1:2009/A2:2009

Oznaczenie CE: 14

Spółka FAST ČR, a.s. jest upoważniona do reprezentowania i negocjowania w imieniu producenta.

Producent:

FAST ČR, a.s.
 Černokostecká 2111, 100 00 Praha 10
 NIP: CZ26726548

W Pradze, 7.4.2014

Nazwisko: Zdeněk Pech

FAST FAST ČR, a.s.
 Černokostecká 1621, 251 01 Říčany
 IČO: 26726548 tel.: +420/ 323 204 111
 DIČ: CZ26726548 fax: +420/ 323 204 110



Prezes Zarządu Podpis i pieczętka:

10. LIKWIDACJA

Rozdrabniacz i jego wyposażenie są wykonane z różnych materiałów, na przykład z metali i tworzyw sztucznych. Uszkodzone elementy należy likwidować, jako odpady sortowane. Informacji udzielają właściwe urzędy.

ZALECENIA I INFORMACJE O POSTĘPOWANIU Z ZUŻYTYM OPAKOWANIEM.

Zużyty materiał z opakowania przekazuje się na gminne wysypisko odpadów.

LIKWIDACJA ZUŻYTYCH URZĄDZEŃ ELEKTRYCZNYCH I ELEKTRONICZNYCH



Ten symbol na produktach albo w dokumentach przewodnich oznacza, że zużyte wyroby elektryczne i elektroniczne nie mogą być dodawane do zwykłych odpadów komunalnych. W celu właściwej likwidacji, odzysku i recyklingu trzeba je przekazywać w ustalone zbiorcze miejsca. Alternatywnie w niektórych krajach Unii Europejskiej albo w innych krajach europejskich można zwrócić takie wyroby lokalnemu sprzedawcy przy zakupie nowego, ekwiwalentnego produktu. Właściwa likwidacja tego produktu pomoże zachować cenne źródła naturalne i pomaga w zapobieganiu negatywnym wpływom na środowisko naturalne i zdrowie ludzi, które mogłaby spowodować niewłaściwa likwidacja odpadów. Szczegółowych informacji udziela Urząd gminy albo najbliższe wysypisko odpadów. Przy niewłaściwej likwidacji tego rodzaju odpadu, zgodnie z przepisami krajowymi, może dojść do nałożenia mandatu karnego.

Dotyczy podmiotów gospodarczych w Unii Europejskiej

Jeżeli trzeba zlikwidować urządzenia elektryczne i elektroniczne, to niezbędne informacje należy uzyskać od swojego sprzedawcy albo dostawcy.

Likwidacja w innych krajach poza Unią Europejską

Ten symbol obowiązuje w Unii Europejskiej. Jeżeli chcemy ten wyrób zlikwidować, to niezbędne informacje o właściwym sposobie likwidacji otrzymujemy od urzędów lokalnych albo od swojego sprzedawcy.



Ten wyrób spełnia wszystkie podstawowe wymagania dyrektyw UE, które go dotyczą.

Zmiany w tekście, designie i specyfikacji technicznej mogą nastąpić bez wcześniejszego uprzedzenia i zastrzegamy sobie prawo do ich wprowadzania.





Záručný list | Záručný list | Warranty Certificate |
Jótállási jegy | Garantijos taisyklės | Karta Gwarancyjna

Vyplní predajca. | Vyplní predajca. | To be filled in by the seller.
I Wypełnia sprzedawca. | A Kereskedő tölti ki.

Název: Názov: Name: Nazwa: Megnevezés:

Typ: Type: Típus:

Výrobné číslo: Výrobné číslo: Serial number: Numer seryjny: Gyártási szám:

V prípade opravy vyplní servis. | V prípade opravy vyplní servis. | To be filled in by a repair shop
in case of repair. | W przypadku naprawy wypełnia serwis. | Javilias eseten a szerviz tölti ki.

Datum oznámení nároku na záruku: Dátum oznámenia nároku na záruku: Date of notification
of the entitlement to warranty: Data zgłoszenia roszczeń gwarancyjnych: A jótállási igény
bejelentésének időpontja.

Den: Deň: _____ Měsíc: Mesiac: _____ Rok: _____ 20
Day: Dzeň: Nap: _____ Month: Miesiąc: Hó: _____ Year: Év: _____

Datum převzetí do opravy: Dátum prevzatia do opravy: Data przyjęcia do naprawy: Date of
accepting for repair: Javilásra átvétel időpontja:

Den: Deň: _____ Měsíc: Mesiac: _____ Rok: _____ 20
Day: Dzeň: Nap: _____ Month: Miesiąc: Hó: _____ Year: Év: _____

Důvod poruchy: Důvod poruchy: Cause of defect: Przyczyna awarii: Hiba oka:

A termék azonosítóra alkalmas részecinek meghatározása (amennyiben alkalmazható):

Číslo prodejního dokumentu: Číslo predajného dokumentu: Sales document no.: Numer
dokumentu sprzedawcy: Vásárlást igazoló bizonylat száma:

Datum nákupu [vedení do provozu]: Dátum nákupu [vedenie do prevádzky]: Date of purchase
(putting into operation): Data zakupu [przekazania do eksploatacji]: Avásárlás [üzem-
be helyezés] időpontja:

Den: Deň: _____ Měsíc: Mesiac: _____ Rok: _____ 20
Day: Dzeň: Nap: _____ Month: Miesiąc: Hó: _____ Year: Év: _____

Razítka prodávce: Pečiatka predajcu: Seller's stamp: Pieczęć sprzedawcy: Kereskedő
bélyegzője:

Způsob opravy: Spôsob opravy: Mode of repair: Spôsob naprawy: Javilias módja:

Datum vrácení výrobku zpět zákazníkovi: Dátum vrátenia výrobku späť zákazníkovi: Date
of returning the product back to the customer: Data zwrotu wyrobu klientowi: A termék
fogyasztó részére való visszaadásának időpontja:

Den: Deň: _____ Měsíc: Mesiac: _____ Rok: _____ 20
Day: Dzeň: Nap: _____ Month: Miesiąc: Hó: _____ Year: Év: _____

Nová záruční lhůta – prodloužená o délku opravy: Nová záručná lehota – predĺžená o dĺžku
opravy: New warranty period – extended by the duration of the repair: Nowy termin gwa-
rancyjny – przedłużony o czas naprawy: A jótállás – kijavítási időtartamával meghosszabbí-
tott – új határidője:

Den: Deň: _____ Měsíc: Mesiac: _____ Rok: _____ 20
Day: Dzeň: Nap: _____ Month: Miesiąc: Hó: _____ Year: Év: _____

Razítka servisu: Pečiatka servisu: Stamp of the repair shop: Pieczęć serwisu: Szerviz
pecsétje:

Autorizovaná servisní střediska | Autorizované servisné strediská | Authorized service centres

FAST ČR, a. s.
Černokostelecká 1621
CZ 251 01 Říčany
Česká republika
Tel.: +420/ 323 204 120
Fax: +420/ 323 204 121
servis.praha@fastcr.cz
www.fastcr.cz

FAST ČR, a. s.
Cejl 31
CZ 602 00 Brno
Česká republika
Tel.: +420/ 531 010 295
Fax: +420/ 531 010 296
servis.brno@fastcr.cz
www.fastcr.cz

Fast Plus, spol. s r. o.
Na Páňoch 18
SK 831 06 Bratislava
Slovenská republika
Tel.: +421/2/49 105 854
Fax: +421/2/49 105 859
servis@fastplus.sk
www.fastplus.sk

További információkért | Aby uzyskać więcej informacji | További információkért

Fast Hungary Kft.
Dulácska u. 1/a.
H-2045 Törökbálint
Magyarország
Tel.: +36/ 23 330 905
Fax: +36/ 23 330 927
info@fasthungary.hu
www.fasthungary.hu

Arconet sp. z o.o.
W celu znalezienia
najbliższego serwisu
prosimy zadzwonić:
0801 44 33 22
Lub odwiedzić stronę
internetową:
www.arconet.pl

**Uab „Senukui Prekybos
Centras” Garantijos Servisas**
Jonavos G. 62, LT-44192,
Kaunas, Lithuania
Tel.: +370 37 212 146
Tex.: +370 37 212 165
garrem@senukai.lt
www.senukai.lt



revision 02/2011



 **FIELDMANN**[®]
Home & Garden Performance