

UNIVERZÁLNÍ NÁVOD K POUŽITÍ PRO PLYNOVÉ VARNÉ DESKY ZNAČKY PHILCO

PHILCO



Famous for Quality the World Over

Vážený zákazníku

Děkujeme, že jste zakoupil výrobek značky PHILCO. Aby váš spotřebič sloužil co nejlépe, přečtěte si všechny pokyny v tomto návodu.

OBSAH

ČÁST 1: BEZPEČNOSTNÍ OPATŘENÍ	2
ČÁST 2: POPIS PŘÍSTROJE	4
ČÁST 3: INSTALACE.....	6
ČÁST 4: POUŽITÍ VARNÉ DESKY	7
• Zapálení hořáku	8
• Tipy pro použití varné desky.....	8
ČÁST 5: ÚDRŽBA A ČIŠTĚNÍ.....	9
ČÁST 6: PŘEDTÍM NEŽ ZAVOLÁTE DO SERVISU	11
ČÁST 7: INSTRUKCE PRO TECHNIKA	12
• Připojení plynu	12
• Elektrické zapojení	13
• Instalace varné desky.....	14
• Možnosti vestavby.....	16
ČÁST 8: TECHNICKÉ SPECIFIKACE.....	17

ČÁST 1: BEZPEČNOSTNÍ OPATŘENÍ

Důležité bezpečnostní instrukce

Doporučení:

Před instalací a ovládáním této varné desky si pečlivě přečtěte tyto instrukce.

Níže si запиšte sériové číslo, které naleznete na typovém štítku varné desky. Je nezbytně nutné, abyste si tento návod k použití uschovali, abyste ho mohli používat i v budoucnu. Chcete-li spotřebič prodat, předat dalšímu majiteli, nebo když se budete stěhovat, vždy se přesvědčte, že je ke spotřebiči přiložen tento návod k použití, aby se i nový vlastník mohl seznámit s používáním spotřebiče a příslušným varováním.

SÉRIOVÉ ČÍSLO:

Důležitá upozornění:

- **Tento spotřebič není určen pro osoby (včetně dětí) se sníženou fyzickou, smyslovou nebo mentální schopností nebo osoby s omezenými zkušenostmi a znalostmi, pokud nad nimi není veden odborný dohled nebo podány instrukce zahrnující použití tohoto spotřebiče osobou odpovědnou za jejich bezpečnost. Děti by měly být pod dozorem, aby se zajistilo, že si se spotřebičem nebudou hrát.**
- **Tento spotřebič smí používat pouze dospělá osoba nebo děti pod stálých dohledem dospělé osoby.**
- **Malé děti si nesmí hrát s žádnou částí přístroje a ani si nesmí hrát v blízkosti přístroje.**
- **Přístupné součásti spotřebiče se mohou zahřát během jeho použití na vysokou teplotu. Ke spotřebiči by se neměly přibližovat děti, dokud nevychladne. Děti by se mohly zranit i při stahování nádob ze spotřebiče.**

Instalace spotřebiče

- Před instalací spotřebiče odstraňte všechny reklamní a obalové materiály. Zlikvidujte podle platných předpisů platných v dané zemi. Poté zkontrolujte, zda není spotřebič nijak poškozený, včetně přívodního kabelu.
- Instalaci a důležité instalační postupy smí provádět pouze kvalifikovaný technik nebo oprávněná osoba v souladu s platnými pravidly a předpisy v dané zemi.
- Zajistěte okolo spotřebiče dobré větrání. Nedostatečný přívod vzduchu může způsobit nedostatek kyslíku.
- Zkontrolujte, zda přívod elektrického proudu a plynu odpovídá druhu plynu a elektrického proudu uvedených na identifikačním štítku, který se nachází zpravidla v blízkosti trubky pro přívod plynu.
- Tento spotřebič není dodáván s přípojkou k zařízení na odvod spalin. Je tedy třeba zajistit, aby byl instalován a připojen podle platných instalačních předpisů, zvláště zajistěte dostatečné větrání místnosti, ve které budete spotřebič instalovat.
- Pokud chcete do zásuvky blízko spotřebiče zapojit jiný elektrický spotřebič, zajistěte, aby se elektrické kabely nedotýkaly. Oba kabely položte v dostatečné vzdálenosti od spotřebiče.
- Doporučujeme spotřebič zapojovat do samostatného obvodu i samostatné zásuvky.
- **Pokud používáte plynový varný spotřebič, může v místnosti, ve které byl spotřebič instalován, tvořit nadměrné teplo a vlhko. Ujistěte se proto, že je v kuchyni zajištěno správné větrání: přirozené větrací otvory nechte otevřené, nebo instalujte mechanické větrací zařízení (mechanický odsavač par).**
- **Dlouhodobé intenzivní používání spotřebiče může vyžadovat doplňkové větrání, například otevřením okna, nebo zvýšením stupně mechanického větrání (pokud je instalováno).**

Provoz spotřebiče

- Tento spotřebič je určen k vaření jídel v domácnosti. Nepoužívejte spotřebič jinde než v domácnosti a k jiným účelům, než ke kterým je určen.
- Zásah do spotřebiče a provedení jeho úpravy nebo modifikace, které nejsou s výslovným souhlasem výrobce ani jeho autorizovaným zástupcem, může vést ke ztrátě plnění záruky, odebrání spotřebiče, poškození majetku a v neposlední řadě k vážnému poškození zdraví osob.
- Z hygienických a bezpečnostních důvodů pravidelně spotřebič čistěte. Usazené zbytky jídla mohou způsobit požár.
- Nepoužívejte spotřebič, pokud je na něm rozlitá voda. Vodu nejprve odstraňte a ujistěte se, že je plocha desky čistá.
- Nepoužívejte spotřebič, pokud máte mokré nebo vlhké ruce.
- Nenechávejte spotřebič bez dozoru, pokud je v provozu, zvláště při vaření s oleji a tuky.
- Používejte pouze kvalitní nádobí. Nepoužívejte nestabilní ani zdeformované nádobí, mohlo by se převrhnout nebo rozbít a způsobit tak úraz nebo poškození majetku.
- Nepoužívejte ani na povrch nepokládejte plastové nebo hliníkové nádoby ani hliníkové fólie.
- Nad nebo pod spotřebičem neskladujte potraviny podléhající zkáze, plastové nádobí a spreje, jelikož by je teplo varné desky mohlo poškodit.
- Po dokončení přípravy potravin vypněte plotýnky. Zkontrolujte, že jsou všechny plotýnky vypnuté.
- Nepoužívejte spotřebič jako pracovní plochu. Nepokládejte na spotřebič žádné předměty, vyjma nádobí vhodného k použití se spotřebičem.

Údržba a servis

- Před údržbou, čištěním, přemístěním, nebo pokud nebude spotřebič používat dlouhou dobu, se ujistěte, že jsou všechny plotýnky vypnuté, poté odpojte přívodní kabel od síťové zásuvky a uzavřete přívod plynu (u modelů s plynovým hořákem).
- Přívodní kabel neodpojujte tahem za přívodní kabel, ale vždy jej odpojujte uchopením za zástrčku.
- Spotřebič čistěte v souladu s instrukcemi uvedenými dále v návodu.
- Před čištěním nechte spotřebič vychladnout. Zda jsou plotýnky vychladlé, vám ukáží světelné kontrolky zbytkového tepla.
- K čištění nepoužívejte benzín, benzen, ředidlo ani jiná rozpouštědla. Nepoužívejte hrubé čisticí prostředky, drátěnky ani houbičky s drátěnkami.
- K čištění nepoužívejte parní čističe.
- Na spotřebič nikdy nepokládejte nádoby z plastové nebo hliníkové fólie. Mohly by se vlivem tepla roztavit a poškodit spotřebič. Pokud se tak stane, je třeba tav okamžitě seškrábnout, dokud je ještě horký, a pak setřít, aby se povrch nepoškodil. Stejným způsobem můžete odstranit cukr nebo zbytky potravin s vysokým obsahem cukru, a to pomocí škrabky určené pro tento typ spotřebiče.
- Udržujte spotřebič v čistotě. Prodloužíte tím tak životnost přístroje.
- Pravidelně provádějte údržbu spotřebiče a kontrolujte přívodní kabel. Pokud je přívodní kabel poškozen, vypněte spotřebič a obraťte se na autorizované servisní středisko. Nepoužívejte spotřebič s poškozeným přívodním kabelem ani nepoužívejte spotřebič vykazující známky poškození. Přívodní kabel může vyměnit pouze autorizovaný a odborný personál.
- Nepokoušejte se opravovat spotřebič sami. Opravy prováděné nevyškolenými osobami mohou vést ke zranění nebo vážnému poškození spotřebiče. Obraťte se na místní servisní středisko.
- V případě výměny dílů, se ujistěte, že servisní technik použil náhradní díly přímo od výrobce nebo určené výrobcem.
- Spotřebič je odolný proti nárazu, ale není nerozbitný! Tvrdé nebo špičaté předměty, které by na něj dopadly z výšky, mohou spotřebič poškodit. Jestliže objevíte škrábance nebo praskliny, odpojte přívodní kabel od síťové zásuvky, aby nemohlo dojít k úrazu elektrickým proudem a obraťte se na autorizované servisní středisko.

ČÁST 2: POPIS PŘÍSTROJE

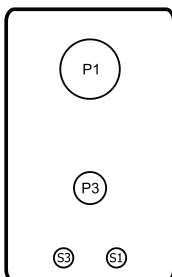

30 cm Inox – Sklo

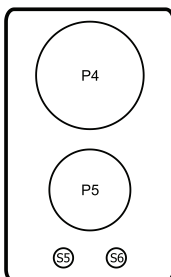

30 cm Inox 2E

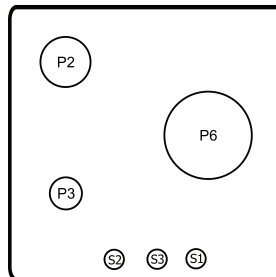

40 cm Sklo 2G1W

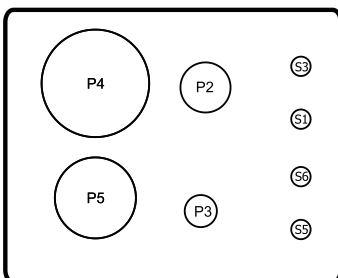

60 cm Inox – Sklo 2G2E

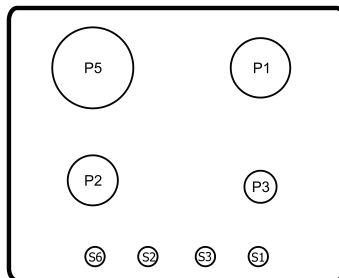

60 cm Inox – Sklo 3G1E

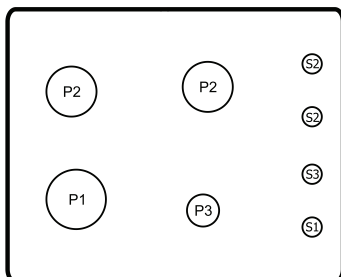

60 cm Inox – Sklo

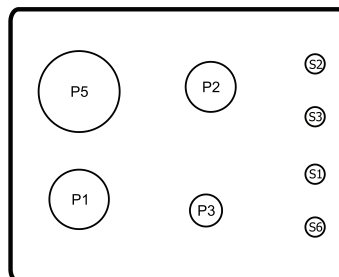

60 cm Inox – Sklo 3G1E

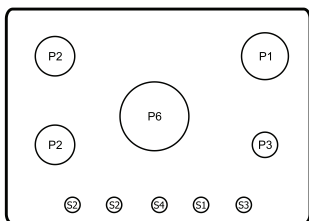

70 cm Inox

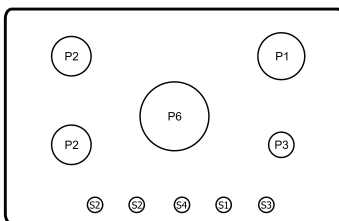

70 cm Sklo

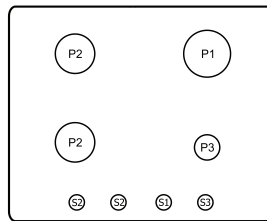

60 cm Inox – Sklo

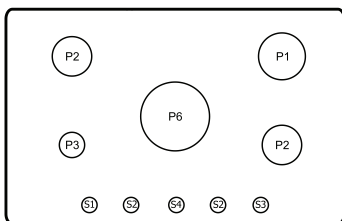

90 cm Inox – Sklo

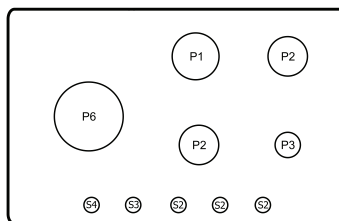

90 cm Sklo

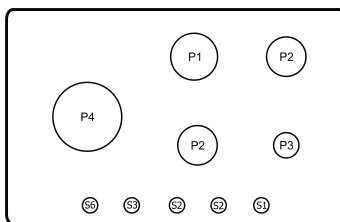

90 cm Sklo 4G1E

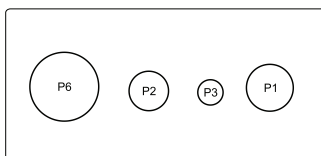

120 cm Sklo

P1) Rychlý hořáku
P2) Středně rychlý hořák

P3) Pomocný hořák
P4) Plotýnka 180 Ø

P5) Plotýnka 145 Ø
P6) Wok hořák

S1) Ovladač doplňkového hořáku
S2) Ovladač středně rychlého hořáku

S3) Ovladač rychlého hořáku
S4) Ovladač wok hořáku

S5) Tlačítko plotýnky 145 Ø
S6) Tlačítko plotýnky 180 Ø

ČÁST 3: INSTALACE

Jakákoliv plynová instalace musí být provedena kvalifikovaným pracovníkem v souladu s platnými pravidly a předpisy.

Pokyny důležité pro instalaci jsou uvedeny dále v návodu.

Ujistěte se, že v případě závady je spotřebič instalován tak, aby pohodlně dostupný pro servisního technika.

POZNÁMKA:

Výrobce ani prodejce nenesou odpovědnost za způsobené škody vzniklé nedodržením bezpečnostních a instalačních pokynů uvedených v tomto návodu a nedodržením platných předpisů dané země.

Po instalaci spotřebiče odstraňte všechny ochranné a reklamní štítky.

ČÁST 4: POUŽITÍ VARNÉ DESKY

Po provedení instalace se ujistěte, že je spotřebič instalován v souladu se zde uvedenými pokyny a platnými předpisy, popř. požádejte kvalifikovaného technika, aby provedl zkušební zapálení všech hořáků i zapnutí všech plotýnek, aby zkontroloval, zda z plynových trubek neuniká plyn a je správně provedeno elektrické zapojení.

POZNÁMKA:



Aby byla zajištěna maximální účinnost hořáku, je třeba použít pouze nádoby a pánve, které jsou vhodné pro daný typ desky a jejichž průměr dna odpovídá velikosti příslušného hořáku. Tím zabráníte, aby plamen přesahoval přes okraj dna nádoby.

Vhodné nádoby

Nádobí o průměru 12 – 18 cm použijte na menší plotýnce / hořáku.

Nádobí o průměru 24 – 28 cm použijte na větší plotýnce / hořáku.

Symbyly na ovládacím panelu

Symbol	Význam
	Žádný přívod plynu
	Maximální přívod plynu
	Minimální přívod plynu

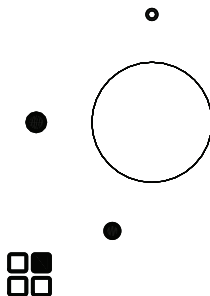

UPOZORNĚNÍ!

Před zapálením a umístěním nádoby nebo pánve se ujistěte se, že je ochranná mřížka na svém místě, je čistá a gumové podložky jsou řádně připevněny.

Zapálení hořáku

Automatické zapálení

Stiskněte a podržte příslušný ovladač. Poté uvolněte ovladač a otočte jím proti směru hodinových ručiček, dokud se nezobrazí symbol zapálení příslušné plotýnky / hořáku, např. .

Pokud se hořák automaticky nezapálí, popř. dojde k přerušení dodávky elektrického proudu, držte ovladač stisknutý, dokud se neobjeví plamen. Poté uvolněte ovladač a otočením proti směru hodinových ručiček regulujte plamen.

Plamen regulujte otáčením ovladače mezi symboly maximálního a minimálního přívodu plynu.

Otočením po směru hodinových ručiček plamen zhasnete.

POZNÁMKA:

Některé modely desek jsou vybaveny funkcí automatického přerušení dodávky plynu, pokud se hořák náhle vypne z důvodu průvanu, překypění obsahu hrnce nebo přerušení dodávky plynu.

POZNÁMKA:



Pokud nelze plamen zapálit ani po několika pokusech, zkontrolujte, zda je "kryt" hořáku a "koruna hořáku" ve správné poloze.

POZNÁMKA:

Pokud dojde k výpadku elektrického proudu, je možné hořák zapálit i bez elektrického zařízení. Přiložte plamen k hořáku, stiskněte odpovídající ovladač a otočte jím do maximální polohy.



UPOZORNĚNÍ!

Ovladač hořáku držte stisknutý maximálně 15 vteřin. Pakliže se hořák nezapálí ani po 15 vteřinách, uvolněte ovladač, otočte ho do polohy  a vyčkejte alespoň jednu minutu, teprve potom zapálení opakujte. Pokud z nějakého důvodu plamen zhasne, otočte ovladačem do polohy , vyčkejte alespoň jednu minutu, a teprve potom se pokuste hořák znovu zapálit.

Tipy pro použití varné desky

- Jakmile začne voda nebo jiná tekutina vřít, stáhněte plamen tak, aby jen perila.
- Používejte pouze nádoby a pánve s rovným dnem.
- Pokud použijte nádobí nebo pánve, jejich průměr dna je menší než velikost hořáku (koruny hořáku), bude plamen přesahovat přes její dno a může způsobit přehřátí rukojeti.
- Jídla s obsahem tuku nebo oleje připravujte opatrně, jelikož by mohlo dojít k přehřátí těchto jídel a následnému požáru.
- Nedoporučuje se dlouhá příprava potravin v nádobách z kameniny, z mastku nebo na litinových plátech. Nepoužívejte hliníkovou fólii k ochraně povrchu varné desky.
- Abyste dosáhly nižší spotřeby plynu, postavte hrnce nebo pánve doprostřed kruhu.
- Nepoužívejte nestabilní nebo deformované hrnce ani pánve, mohly by se převrhnout, obsah by se mohl vylít a způsobit tak nehodu.
- Nádoby ani pánve nesmí přesahovat mimo zónu s ovladači.
- Pokud se ovladače těžko otáčejí, popř. spotřebič vykazuje vadu, vypněte všechny ovladače, odpojte přívodní kabel ze síťové zásuvky a obraťte se na autorizované servisní středisko.

ČÁST 5: ÚDRŽBA A ČIŠTĚNÍ

Před údržbou nebo čištěním je třeba přívodní kabel spotřebič odpojit od síťové zásuvky a uzavřít přívod plynu.

Pokud je varná deska horká, vyčkejte několik minut, než zchladne. Nečistoty se z povrchu nejlépe odstraňují, dokud je povrch ještě mírně teplý.

POZNÁMKA:

Žádná část ani příslušenství spotřebiče není určena pro mytí v myčce nádobí.

Spotřebič čistěte po každém použití. Nejenže bude údržba kratší a jednodušší, ale prodloužíte tím i životnost spotřebiče.

Nepoužívejte ostré náčiní ani předměty k odstraňování nečistot.

Pravidelná údržba

Spotřebič je třeba pravidelně kontrolovat. Kontrolu přívodu plynu a nastavení tlaku, pokud je jím spotřebič vybaven, vám proveden technik, který desku instaloval, popř. autorizované servisní středisko.

Ochranné mřížky

Ochranné mřížky jsou namontované na kovových čepech (v závislosti na modelu), které se nacházejí na bočních stranách varné desky, aby byla zajištěna jejich správná poloha. Mřížky můžete z varné desky odstranit, abyste je mohli lépe vyčistit. Podržte mřížky ve vodorovné poloze a zdvihněte je nahoru.



UPOZORNĚNÍ!

Nezdvihejte mřížky šikmo, mohl by být vyvinut příliš vysoký tlak na kovové čepy. Čepy by se mohly poškodit a prasknout.

Ochranné mřížky omyjte v teplé vodě s trochou kuchyňského prostředku na mytí nádobí. Na odstranění odolných skvrn můžete použít i pastový čisticí prostředek. Opláchněte a otřete dosucha.

Ochranné mřížky nasadte vodorovně na varnou desku. Při umísťování dbejte na to, abyste povrch varné desky nepoškrábali. Před použitím zkontrolujte, zda jsou mřížky správně nasazené.

Varná deska

Povrch varné desky pravidelně otírejte měkkou, zlehka namočenou utěrkou v teplé vodě s trochou kuchyňského prostředku na mytí nádobí. Otřete čistou utěrkou dosucha.

Nepoužívejte drátěnky, houbičky s drátěnkou, benzín, benzen, ředidlo ani jiná rozpouštědla a podobné látky, čisticí prostředky pro domácnost a bělidla, odstraňovače skvrn pro umyvadla nebo dřezy apod.

Pokud je povrch varné desky velmi znečištěný použijte speciální čisticí prostředky na varné desky v závislosti na povrchu varné desky.



UPOZORNĚNÍ!

Pokud se na spotřebiči vytvoří praskliny, odpojte spotřebič od síťové zásuvky a zavřete přívod plynu, aby nemohlo dojít k úrazu elektrickým proudem a obraťte se na autorizované servisní středisko.

Na varné plochy nepokládejte žádné předměty, které se mohou roztavit (plasty, hliníkovou fólii).

Hořáky

Kryt i korunu hořáku je možné sejmout za účelem údržby a čištění.

Omyjte kryt a korunu hořáku v teplé vodě s trochou kuchyňského prostředku na mytí nádobí. Opláchněte a otřete dosucha. Na usazeniny můžete použít jemnou čisticí pastu nebo i ocelovou drátěnku.

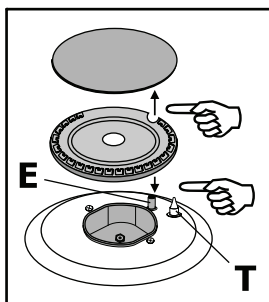

Zapalovací elektroda

Pokud používáte model s elektrickým zapalováním, které je prováděno pomocí keramické elektrody a kovové elektrody, je třeba udržovat zapalování neustále v čistotě, aby se hořák snadno zapaloval. Pravidelně proto kontrolujte průchodnost otvorů v koruně hořáku.

U modelů s ventilací pravidelně čistěte i ventilační otvor, který zajišťuje přívod a odvod vzduchu nezbytné k zapálení hořáku.

POZNÁMKA:

Nepoužívejte hořák ani celý spotřebič, pokud není hořák správně sestaven.

ČÁST 6: PŘEDTÍM NEŽ ZAVOLÁTE DO SERVISU

Pokud spotřebič nefunguje, jak má, a než zavoláte do servisu, přečtěte si níže uvedené instrukce, které vám pomohou problém odstranit.

Pokud problém přetrvává nebo není uveden v níže uvedené tabulce, přestaňte spotřebič používat, ujistěte se, že jsou všechny ovladače vypnuté, odpojte přívodní kabel od síťové zásuvky a kontaktujte autorizované servisní středisko.

V žádném případě neopravujte spotřebič sami.

Problém	Řešení
Chybí jiskra při zapálení.	Zkontrolujte, zda je zástrčka přívodního kabelu řádně zasunutá do síťové zásuvky. Zkontrolujte, zda je v zásuvce proud použitím jiného spotřebiče. Zkontrolujte, zda není hlavní bezpečnostní ovladač uvolněný, pokud je jím spotřebič vybaven. Zkontrolujte, zda pojistka není spálena. Zkontrolujte, zda je hořák správně složen, zvláště koruna a kryt.
Nerovnoměrný plamen	Zkontrolujte, zda není hlavní tryska zanesená, popř. zda na okrajích krytu hořáku nebo na koruně nejsou zbytky jídla. Zkontrolujte, zda je hořák správně složen, zvláště koruna a kryt.
Hořák se nezapálí.	Zkontrolujte, zda je hořák správně složen, zvláště koruna a kryt.

ČÁST 7: INSTRUKCE PRO TECHNIKA



UPOZORNĚNÍ!

Instalaci a údržbu smí provádět pouze kvalifikovaní pracovníci v souladu s platnými předpisy. Spotřebič je nutné odpojit od zdroje napájení před jakýmkoli zákrokem. Pokud je elektrické připojení k provedení práce nutné, zajistěte, aby byla dodržena všechna potřebná bezpečnostní opatření.

Postranní stěny skříňky, do které se bude varná deska instalovat, nesmí přesáhnout výšku pracovní desky.

Spotřebič neinstalujte v blízkosti hořlavých materiálů, jako jsou např. záclony, závěsy, apod.



UPOZORNĚNÍ!

VÝROBCE ANI PRODEJCE NENESOU ODPOVĚDNOST ZA ZPŮSOBENÉ ŠKODY VZNIKLÉ NEDODRŽENÍM BEZPEČNOSTNÍCH A INSTALAČNÍCH POKYŇŮ UVEDENÝCH V TOMTO NÁVODU A NEDODRŽENÍM PLATNÝCH PŘEDPISŮ DANÉ ZEMĚ.

Připojení plynu

Pro připojení plynu můžete zvolit pevné přípojky nebo ohebnou hadici z nerezové oceli v souladu s platnými předpisy.

Pokud použijete ohebné kovové hadice, je důležité, aby se hadice nikde nedotýkaly pohyblivých částí, nebo nebyly nikde přiskřípnuté. Stejná opatření je třeba uplatnit u kombinace varné desky s troubou.



UPOZORNĚNÍ!

Abyste zajistili správnou funkčnost, úsporu energie a dlouhou životnost spotřebiče, je třeba, aby napětí a tlak spotřebiče odpovídaly doporučeným hodnotám. Nastavitelná přípojka je připevněna k úplné rampě pomocí matice se závitem G 1/2“.

Zastroubujte součásti bez použití nadměrné síly. Nastavte připojení do požadovaného směru a dotáhněte.

Připojení při použití ohebných nekovových hadic

Použijte ohebnou hadici, která odpovídá platným předpisům, pokud je možno provádět úplnou kontrolu připojení. Hadici je třeba pevně připevněna svorkami v souladu s platnými předpisy.

Vždy použijte těsnění koncovou maticí a nastavitelným připojením. Poté pokračujte s připojením plynu.

Hadici je třeba připravit k použití následovně:

- nesmí být delší než 1500 mm.
- musí být snadno přístupná pro snadnou kontrolu jejího stavu.
- nesmí nikde dojít k jejímu přehřátí, teplota nesmí překročit pokojovou teplotu (30°C).
- nesmí být vystavena zkroucení nebo tahu ani nesmí být přiskřena.
- nesmí být v kontaktu s ostrými rohy nebo kraji.

Při kontrole ohebné hadice zkontrolujte, zda:

- nemá na koncích ani po celé délce trhliny, zářezy ani známky ohoření.
- nejsou spojovací svorky rezavé.
- je materiál pružný, nesmí být ztvrdlý.
- není doba její životnosti prošlá.

Pokud zjistíte jakýkoli z výše uvedených příznaků, hadici neopravujte, ale vyměňte ji.

Je důležité instalovat potrubí správně. Nesprávné provedení montáže může způsobit unikání plynu.



UPOZORNĚNÍ!

Po dokončení montáže zkontrolujte, zda je každé hrdlo potrubí dokonale těsné použitím mýdlového roztoku.

NIKDY NEPOUŽÍVEJTE PLAMEN KE KONTROLE ÚNIKU PLYNU!!!

Elektrické zapojení

Spotřebič připojte k jednofázovému elektrickému napájení s napětím 230 V. Před zapojením se ujistěte, že napětí na štítku přístroje odpovídá napětí ve vaší síťové zásuvce.

Připojení musí být provedeno v souladu s platnými zákony a předpisy.

Před připojením spotřebiče zkontrolujte, zda:

- je napájení řádně uzemněno v souladu s platnými předpisy.
- hlavní pojistka a domácí instalace odpovídají dané zátěži (viz typový štítek).
- jsou nástěnná zásuvka nebo dvoupólový spínač, použité pro elektrické připojení, lehce dosažitelné i po vestavbě spotřebiče do skříňky.

Spotřebič je dodáván s připojovacím kabelem, je vybaven řádnou zástrčkou vhodnou pro danou zátěž vyznačenou na typovém štítku. Zástrčku je třeba zasunout do správné, uzemněné zásuvky.

Pokud budete připojovat spotřebič přímo k elektrické síti, je nutné instalovat mezi spotřebič a elektrickou síť dvoupólový spínač s minimální vzdáleností mezi kontakty 3 mm. Tento spínač musí odpovídat požadovanému zatížení v souladu s platnými předpisy.

Nepoužívejte adaptér k zapojení spotřebiče do síťové zásuvky.

Připojovací kabel je třeba umístit tak, aby v žádném bodě nemohla jeho teplota dosáhnout hodnot vyšších než 90 °C.

Hnědě zbarvený fázový kabel (připojený ve svorkovnici ke kontaktu označenému písmenem "L") musí být vždy připojen k fázi sítě.

Pokud nebudete přístroj používat delší dobu, před čištěním, údržbou, přemístěním apod., vytáhněte zástrčku přívodního kabelu ze síťové zásuvky, abyste zabránili přehřátí nebo požáru.

POZNÁMKA:

Výrobce nenese žádnou odpovědnost za poškození nebo zranění z důvodu: nesprávné instalace, neodborného, nesprávného či neuzpůsobitelného používání přístroje.

Pokud je přívodní kabel poškozen, nepoužívejte přístroj, odpojte od síťové zásuvky a nechte přívodní kabel vyměnit autorizovaným servisním střediskem nebo odpovědnou osobou. Vyměněný přívodní kabel musí odpovídat parametrům určeným výrobcem (T90°C).

Přístroj musí být instalován podle pokynů uvedených zde v návodu a podle standardů platných v zemi použití.

Instalace varné desky

Varnou desku je možné nainstalovat do vestavěné kuchyňské skříňky, která odolá teplotám až 90 °C. Rozměry desek jsou uvedeny dále v návodu.

Před umístěním varné desky do kuchyňské skříňky je třeba dodržet tyto rozměry:

- 1) Minimální vzdálenost od okraje výřezu a zadní stěny musí být alespoň 100 mm.
- 2) Minimální vzdálenost od okraje výřezu a boční stěny, stěny nábytku apod. musí být alespoň 100 mm.
- 3) Minimální vzdálenost od okraje výřezu a závěsné skříňky nebo digestoře musí být alespoň 650 mm.

Rozměry varných desek

Vyřízněte v pracovní desce otvor podle uvedených rozměrů příslušné desky.

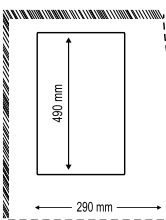
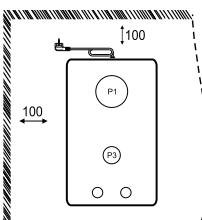
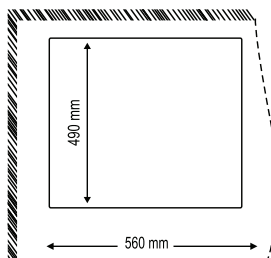
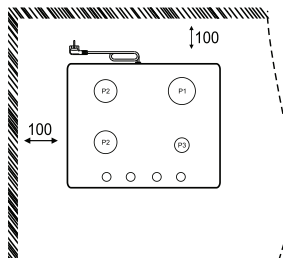
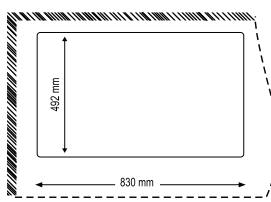
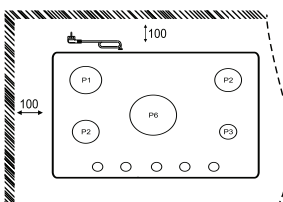
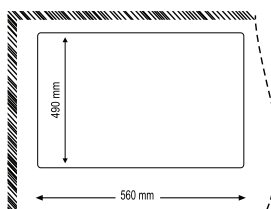
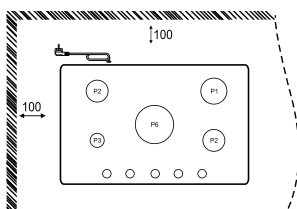
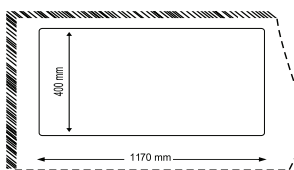
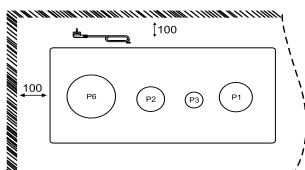

Před instalací varné desky do výřezu vložte nejprve lepicí těsnění na spodní vnější okraj varné desky. Ujistěte se, že v těsnění nezůstaly žádné mezery, kterými by mohla tekutina rozlitá v blízkosti varné desky protéct do dolní skříňky.

1. Sundejte ochranné mřížky, kryty hořáku a koruny a otočte varnou desku vzhůru nohama. Dbejte na to, aby nedošlo k poškození zapalovacích svíček.
2. Okolo celého horního okraje položte těsnění. Zkontrolujte, aby se konce dotýkaly, ale ani nepřekrývaly.
3. Umístěte varnou desku do výřezu a vycentrujte.
4. Varnou desku připevňte příslušnými svorkami, dodávanými spolu se sadou trysek. K připevnění varné desky nepoužívejte lepidla, silikon ani jiné jim podobné látky.

Možnosti vestavby

a) Kuchyňská skříňka s dvířky

Pokud budete provádět instalaci do kuchyňské skříňky s dvířky a vrchním krytem, je třeba v konstrukci skříňky provést některé úpravy, aby se zahřátá spodní část varné desky při provozu skříňky nedotýkala. Minimální doporučená vzdálenost mezi spodní částí varné desky a vrchní částí je 10 cm. Panel pod deskou musí být jednoduše odstranitelný pro snadný přístup v případě servisního zásahu.

Pokud budete provádět instalaci do kuchyňské skříňky bez vrchního krytu, je třeba dodržet minimální doporučenou vzdálenost od vložených předmětů nebo potravin.

b) Kuchyňská skříňka s troubou

Pokud budete provádět instalaci do kuchyňské skříňky s troubou, je třeba dodržet minimální vzdálenosti uvedené výše a je třeba zajistit, aby měla deska dostatečný přívod vzduchu.

Instalaci proveďte podle níže uvedených obrázků, aby nemohlo docházet k přehřátí.

Elektrické připojení varné desky a trouby musí být provedeno odděleně, a to z bezpečnostních důvodů, i aby bylo možné troubu ze skříňky snadno vyjmout.

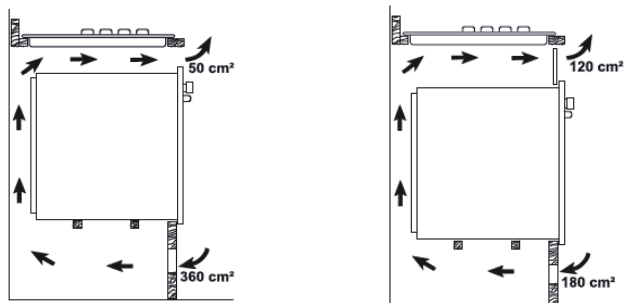

ČÁST 8: TECHNICKÉ SPECIFIKACE

Kategorie	II 2H 3B/P 220 – 230 V ~ 50 Hz			
“Elektrická pec”	1500 W Nominální tlak LPG, 30 mmbar NG, 20 mbar			
Wok pánev	3,8 kW Hs	0,103 m3/H	3,8 kW Hs	0,334 m3/H
Rychlý hořák	3,0 kW Hs	0,079 m3/H	2,6 kW Hs	0,227 m3/H
Polorychlý hořák	1,75 kW Hs	0,046 m3/H	1,75 kW Hs	0,159 m3/H
Doplňkový hořák	1,0 kW Hs	0,026 m3/H	1,0 kW Hs	0,088 m3/H

POZNÁMKA:

Výše uvedená data podléhají změnám.

POKYNY A INFORMACE O NAKLÁDÁNÍ S POUŽITÝM OBALEM

Použitý obalový materiál odložte na místo určené obcí k ukládání odpadu.

LIKVIDACE POUŽITÝCH ELEKTRICKÝCH A ELEKTRONICKÝCH ZAŘÍZENÍ



Tento symbol na produktech anebo v průvodních dokumentech znamená, že použité elektrické a elektronické výrobky nesmí být přidány do běžného komunálního odpadu. Ke správné likvidaci, obnově a recyklaci předejte tyto výrobky na určená sběrná místa. Alternativně v některých zemích Evropské unie nebo jiných evropských zemích můžete vrátit své výrobky místnímu prodejci při koupi ekvivalentního nového produktu. Správnou likvidací tohoto produktu pomůžete zachovat cenné přírodní zdroje a napomáháte prevenci potenciálních negativních dopadů na životní prostředí a lidské zdraví, což by mohly být důsledky nesprávné likvidace odpadů. Další podrobnosti si vyžádejte od místního úřadu nebo nejbližšího sběrného místa. Při nesprávné likvidaci tohoto druhu odpadu mohou být v souladu s národními předpisy uděleny pokuty.

Pro podnikové subjekty v zemích Evropské unie

Chcete-li likvidovat elektrická a elektronická zařízení, vyžádejte si potřebné informace od svého prodejce nebo dodavatele.

Likvidace v ostatních zemích mimo Evropskou unii

Tento symbol je platný v Evropské unii. Chcete-li tento výrobek zlikvidovat, vyžádejte si potřebné informace o správném způsobu likvidace od místních úřadů nebo od svého prodejce.



Tento výrobek je v souladu s požadavky směrnic EU o elektromagnetické kompatibilitě a elektrické bezpečnosti.

Změny v textu, designu a technických specifikacích se mohou měnit bez předchozího upozornění a vyhrazujeme si právo na jejich změnu.