

PHILCO® 

Famous for Quality the World Over



PHJE 5020

User's Manual

Návod k obsluze

Návod na obsluhu

Használati útmutató

Instrukcja obsługi

Dear customer,
thank you for buying a PHILCO brand product. So that your appliance serves you well, please read all the instructions in this user's manual.

CONTENTS

PART 1: IMPORTANT SAFETY NOTICE	2
PART 2: DESCRIPTION OF THE APPLIANCE	3
PART 3: INSTRUCTIONS FOR USE.....	4
• Before first use	4
• Assembling the appliance	4
• Using the appliance	6
• Self cleaning function.....	7
PART 4: USEFUL TIPS AND ADVICE.....	8
PART 5: CLEANING AND MAINTENANCE	9
PART 6: STORAGE	9
PART 7: TECHNICAL SPECIFICATIONS.....	9

PART 1: IMPORTANT SAFETY INSTRUCTIONS

- 1) Carefully unpack the product and take care not to throw away any part of the packaging before you find all the parts of the product.
- 2) This product must not be used by persons (including children) with physical or mental impairments or by inexperienced persons, unless properly trained or schooled in the safe use of the product, or unless they have been properly supervised by a qualified person who will be responsible for their safety.
- 3) Children must be supervised to ensure that they do not play with the product.
- 4) Never use accessories that have not been delivered with this product or are not intended for it.
- 5) Under no circumstances should you try to modify or repair the product on your own – danger of electric shock! Entrust all repairs and adjustments to a specialised company/service. Tampering with the product during the warranty period may void the warranty.
- 6) Only store and use the product away from flammable or volatile materials and solutions.
- 7) Keep the product away from extreme temperatures, direct sunlight and excessive humidity. Do not use in a dusty environment.
- 8) Do not place the product near heaters, open fires or other products or equipment that are sources of heat.
- 9) This product is designed for household use. Do not use it in industrial surroundings or outdoors!
- 10) Do not use the product for purposes other than those intended.
- 11) Before connecting the product to the power outlet ensure that the voltage on the label is the same as that in the power outlet.
- 12) Do not place the power cord near hot places or sharp objects. Do not place heavy objects on the power cord. Position the cord so that it will not be stepped on or tripped over. Make sure the power cord is not touching a hot surface.
- 13) If the power cord of the product is damaged have it repaired by an authorised service technician to prevent causing a dangerous situation. It is forbidden to use a product with a damaged power cable or plug.
- 14) Do not disconnect the power cord from the wall outlet by pulling the cord.
- 15) If a crack or any other type of damage appears on the strainer, stop using the product and contact an authorised service centre or the manufacturer.
- 16) Never submerge the motor unit in water or any other liquid.
- 17) If you are not using the product, or if you know that you will not be using it soon, turn it off and disconnect the power cord from the wall socket. Prior to cleaning, proceed in the same manner.
- 18) Never leave the product switched on without supervision.
- 19) Use extra care if the product is used near children. Always keep the product out of reach of children.
- 20) Do not insert your hands or foreign objects into the hopper during operation.
- 21) Do not push ingredients into the hopper using your hands or any utensils. Always use the provided plunger.
- 22) The appliance weighs more than 7 kg. Always use both hands for lifting and handling.
- 23) Do not wash the individual parts of the appliance in a dishwasher or rinse with water hotter than 80 °C.
- 24) Do not disassemble while the appliance is running.
- 25) Never disassemble the appliance while it is plugged into the power grid.
- 26) Only open the lid after turning off the appliance and when the screw is completely still.
- 26) Maximum time of non-stop operation of the juicer is 30 minutes with a subsequent break of 10 – 15 minutes.

PART 2: DESCRIPTION OF THE APPLIANCE

1. Pulp container
2. Motor unit
3. Operating mode switch I/O/R
4. Juice collector
5. Separator
6. Strainer
7. Screw
8. Lid
9. Hopper
10. Filling dish
11. Pusher
12. Juice jug
13. Silicone gasket seal
14. Cleaning brush

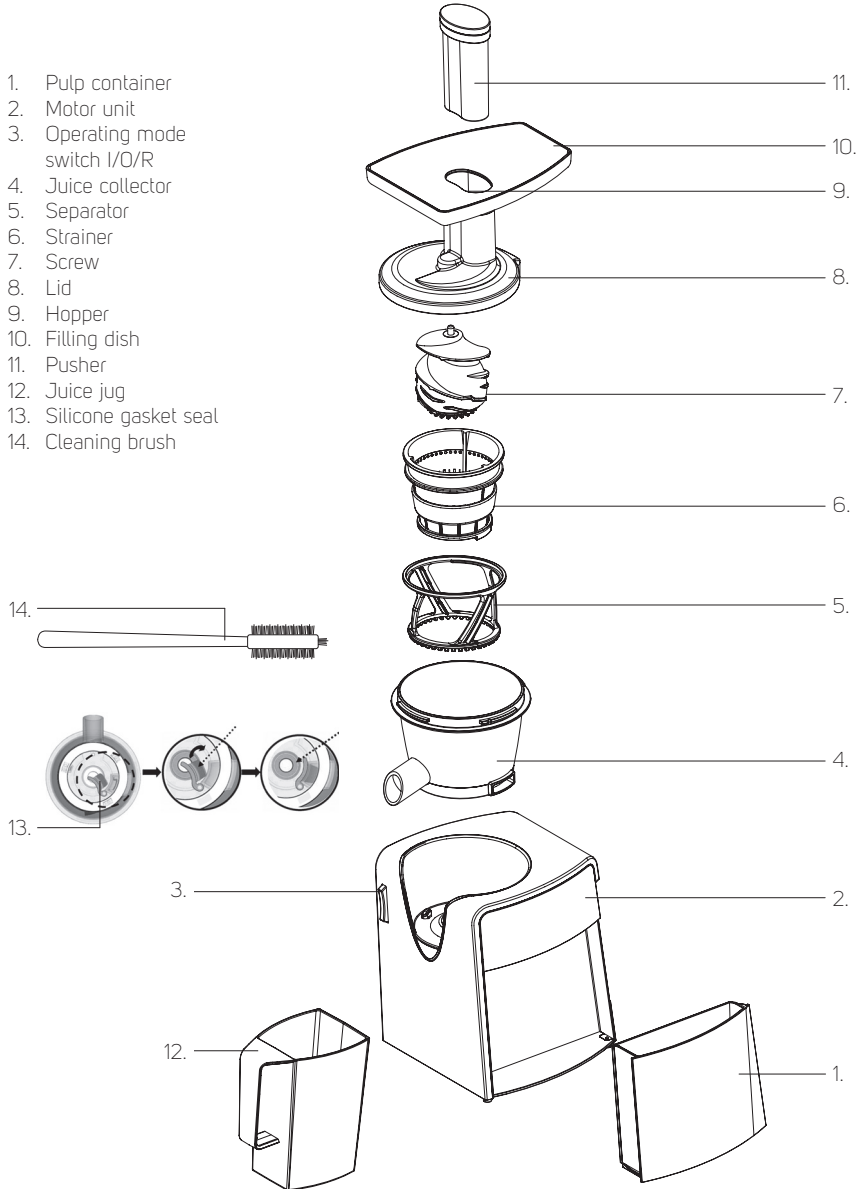

PART 3: INSTRUCTIONS FOR USE

Before first use

- 1) Remove all packaging materials and marketing materials, which could prevent the use of the appliance.
- 2) Disassemble the appliance and thoroughly wash all removable parts using warm water with a neutral detergent.
- 3) Wipe the motor unit with a soft, slightly damp cloth.

Assembling the appliance

Important notices:

Check that the silicone gasket seal (13) in the bottom part of the juice collector (fig. 1) is fitted correctly. The silicone gasket seal must tightly close off the pulp extractor, otherwise the resulting juice will contain too much pulp. To clean the appliance again, it is necessary to again remove the gasket seal.

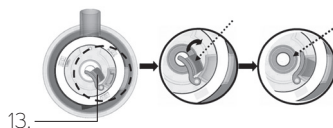

Fig. 1

- 1) Insert the pulp container (1) into the motor unit (2).

- 2) Seat the juice collector (4) on to the motor unit (2) and turn it in the clockwise direction (fig. 2).

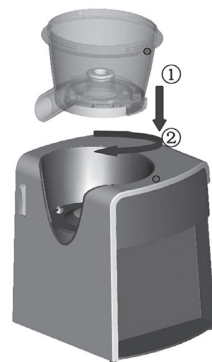

Fig. 2

- 3) Install the strainer (6) into the separator (5) (fig. 3).



Fig. 3

- 4) Place the strainer (6) with the separator (5) into the juice collector (4) so that the marks ● on the strainer and the motor unit (2) are aligned (fig. 4)

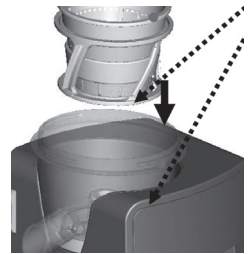

Fig. 4

- 5) Insert the screw (7) into the strainer (6) so that the screw is fully in place (fig. 5)
Note: When installing the screw, never exert brute force. If necessary, turn it slightly.

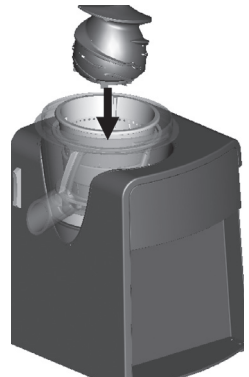

Fig. 5

- 6) Seat the lid (8) on to the juice collector (4) so that the outer left mark ■ on the lid aligns with the mark ● on the motor unit (2). Then turn the lid in the clockwise direction all the way so that the mark ● on the lid aligns with the mark (🔒) CLOSE (fig. 6).

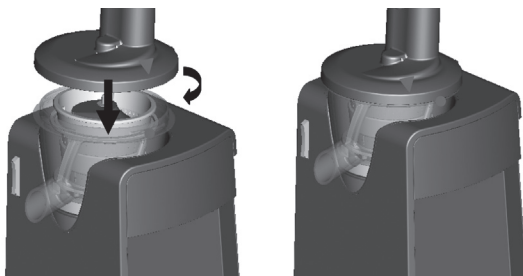

Fig. 6

- 7) Install the filling dish (10) on the lid (8)

NOTE:

Only start the appliance when all the removable parts are correctly installed and the lid (8) is in the CLOSE (🔒) position.

Using the appliance

Important notices:

Before turning on the appliance, make sure that all the parts are correctly installed. Do not turn on the appliance without the ingredients intended for processing. Fruit, vegetables and berries intended for processing must always be fresh!

- 1) Wash the ingredients intended for processing and remove inedible parts such as tough peels, stones, etc.
- 2) Cut fruit/vegetables into pieces that will easily pass through the hopper of the appliance.
- 3) Place the juice jug (12) under the spout of the juice collector (4).
- 4) Insert the power plug into a el. power socket.
- 5) Turn on the appliance by pressing switch (3) to position I.

Operating modes of the appliance

I – the appliance is turned on

O – the appliance is turned off.

R – reverse rotation direction. This mode is used in the event that the screw jams, if the appliance is overloaded.

An overload may occur as a result of processing hard or fibrous foods. To set the reverse rotation direction, press the switch to the off position "O" and then press and hold the switch in position "R". Allow the mode to run for 3 – 5 seconds. If the problem persists, turn off the appliance, disassemble and clean it. Then reassemble the appliance and continue working.

If the jamming of the screw reoccurs, cut the ingredients into smaller pieces and insert them more slowly into the hopper.

- 6) Insert ingredients into the hopper (9) only when the screw is turning.
- 7) Gradually add pre-cut pieces and gently push them in using the pusher (11).
Do not push too hard on the pusher to avoid stopping the rotation of the screw.
The slower that ingredients are processed, the greater will be the final amount of juice.
- 8) Never insert your fingers or other items into the hopper.
- 9) While working, regularly check whether the strainer (6) is clogged by pulp. If necessary, take the strainer out and clean it. Follow the above described safety measures!
- 10) Regularly check the fill level of the pulp container (1). If the container starts filling up, turn the appliance off, pull out the power plug and empty out the container.

Important notices:

Maximum time of non-stop operation is approximately 30 minutes with a subsequent break of 10 - 15 minutes. After processing 1 kg of solid and fibrous food (citruses, pineapple, ginger, etc.) disassemble and clean out the appliance.

Not following these instructions may result in the screw jamming and subsequent complicated cleaning of the appliance.

Self cleaning function

If you need to clean the appliance before processing a different type of food, use the self cleaning function.

- 1) Turn on the appliance and pour a glass of water into the hopper (9). The majority of the pulp will be flushed out.
- 2) Turn off the appliance and clean out the pulp container (1) and the juice jug (12).
- 3) This self cleaning does not replace the complete clean up, which must be performed every time that the appliance is used (see chapter "CLEANING AND MAINTENANCE").

PART 4: USEFUL TIPS AND ADVICE

- Only use fresh fruit and vegetables that contain the most juice.
- For preparing juices, you can use various types of vegetables: carrot, cucumbers, beetroot, celery, spinach, tomatoes or fruit: apples, citruses, grapes, strawberries, pineapple, etc.
- We recommend that berry fruits are washed before processing because they quickly lose their freshness.
- It is not necessary to remove thin peels of fruits and vegetables. It is only necessary to remove thick peels like for example on bananas, beetroot, citruses, etc.
- When preparing apple juice, remember that the final amount of juice depends on the variety and age of the apples.
- Always remove stones from fruit as they could damage the appliance.
- It is also possible to process lettuce, spinach and fresh herbs using the appliance. These additions are excellent for livening up the flavour of vegetable or fruit juices.
- The appliance is designed in such a way as to retain the maximum amount of nutrients and vitamins. Juice produced in this way contains pulp and therefore is usually slightly opaque.
- Drink the juice immediately after it is made. Keeping it for a longer time in open air results in loss of flavour and nutrition of the juice.
- The prepared juice is very concentrated. We recommend that you drink it with a small amount of water.
- Apple juice darkens very quickly in open air. We recommend that you add several drops of fresh citrus juice to slow down the darkening process.
- If you will be storing the juice in a refrigerator, always pour it into a clean container with a lid so that it does not take on surrounding odours.
- We do not recommend storing it in a metal container as this can negatively affect its taste.
- The juicer is not designed for processing very hard and fibrous foods, such as for example coconut or quince.

PART 5: CLEANING AND MAINTENANCE

After finishing using the appliance or before cleaning it, always turn it off and disconnect it from the power grid.

Disassemble and clean the appliance after every use.

- 1) Take out the pusher (11).
- 2) Take off the filling dish (10)
- 3) Turn the lid (8) anticlockwise to OPEN and take it off.
- 4) Turn the juice container (4) anticlockwise and take it off the motor unit (2).
- 5) Pull the screw (7) upwards to take it out.
- 6) Take out the strainer (6).
- 7) Take the separator (5) off the strainer (6).
- 8) Pull out the pulp container (1) so that you are holding it from the right side and pull it towards you.
 - Wash all removable parts in warm water and gentle detergent immediately after use.
 - Clean the holes in the strainer (6) from the outside using the supplied brush (14).
 - Do not use a dishwasher for cleaning any of the removable parts.
 - Wipe the motor unit (2) using a lightly dampened cloth and then wipe it dry. Never submerge the motor unit in water or wash it under running water.
 - Do not use coarse sponges, steel wool, abrasive cleaning agents or solvents or thinners.
 - Certain foods such as for example carrot and beetroot may stain the removable parts of the appliance. To remove the staining, use a dry cloth dipped in vegetable oil. After cleaning the parts, wash in warm water with gentle detergent and dry.

PART 6: STORAGE

- Always carefully clean the appliance before storing it according to the instructions in paragraph "CLEANING AND MAINTENANCE".
- Store the appliance in a dry place out of reach of children.

PART 7: TECHNICAL SPECIFICATIONS

Rated voltage:.....220 – 240 V

Rated frequency:.....50/60 Hz

Rated power:.....200 W

Safety class (with regard to electric shock protection)..... I

Noise level..... 30 dB(A)

INSTRUCTIONS AND INFORMATION REGARDING THE DISPOSAL OF USED PACKAGING MATERIALS

Dispose of used packaging material at a site designated for waste in your municipality.

DISPOSAL OF USED ELECTRICAL AND ELECTRONIC EQUIPMENT



This symbol on products or original documents means that used electric or electronic products must not be added to ordinary municipal waste. For proper disposal, renewal and recycling hand over these products to determined collection points. Or as an alternative in some European Union states or other European countries you may return your products to the local retailer when buying an equivalent new product. Correct disposal of this product helps save valuable natural resources and prevents damage to the environment caused by improper waste disposal. Ask your local authorities or collection facility for more details. In accordance with national regulations penalties may be imposed for the incorrect disposal of this type of waste.

For business entities in European Union states

If you want to dispose of electric or electronic appliances, ask your retailer or supplier for the necessary information.

Disposal in other countries outside the European Union

This symbol is valid in the European Union. If you wish to dispose of this product, request the necessary information about the correct disposal method from the local council or from your retailer.



This appliance complies with EU rules and regulations regarding electromagnetic and electrical safety.

Changes in the text, design and technical specifications may be made without prior notice and we reserve the right to make such changes.

Vážený zákazníku,
děkujeme, že jste zakoupil výrobek značky PHILCO. Aby váš spotřebič sloužil co nejlépe, přečtěte si všechny pokyny v tomto návodu.

OBSAH

ČÁST 1: DŮLEŽITÁ BEZPEČNOSTNÍ UPOZORNĚNÍ	2
ČÁST 2: POPIS PŘÍSTROJE.....	3
ČÁST 3: POKYNY K POUŽÍVÁNÍ.....	4
• Před prvním použitím	4
• Sestavení přístroje	4
• Použití přístroje.....	6
• Funkce samočištění	7
ČÁST 4: UŽITEČNÉ TIPY A RADY.....	8
ČÁST 5: ČIŠTĚNÍ A ÚDRŽBA	9
ČÁST 6: SKLADOVÁNÍ.....	9
ČÁST 7: TECHNICKÉ ÚDAJE	9

ČÁST 1: DŮLEŽITÁ BEZPEČNOSTNÍ OPATŘENÍ

- 1) Výrobek pečlivě vybalte a dejte pozor, abyste nevyhodili žádnou část obalového materiálu dříve, než najdete všechny součásti výrobku.
- 2) Tento výrobek není určen pro osoby (včetně dětí) se sníženou fyzickou, smyslovou nebo mentální schopností nebo osoby s omezenými zkušenostmi a znalostmi, pokud nad nimi není veden odborný dohled nebo podány instrukce zahrnující použití tohoto výrobku osobou odpovědnou za jejich bezpečnost.
- 3) Děti by měly být pod dozorem, aby se zajistilo, že si s výrobkem nebudou hrát.
- 4) Nikdy nepoužívejte příslušenství, které není dodáváno s tímto výrobkem nebo pro něj není určeno.
- 5) V žádném případě neopravujte výrobek sami a neprovádějte na něm žádné úpravy – nebezpečí úrazu elektrickým proudem! Veškeré opravy a seřízení tohoto výrobku svěťte odborné firmě/servisu. Zásahem do výrobku během platnosti záruky se vystavujete riziku ztráty záručních plnění.
- 6) Výrobek používejte a uchovávejte mimo dosah hořlavých a těkavých látek.
- 7) Výrobek nevystavujte extrémním teplotám, přímému slunečnímu záření, nadměrné vlhkosti a neumísťujte jej do nadměrně prašného prostředí.
- 8) Výrobek neumísťujte do blízkosti topných těles, otevřeného ohně a jiných spotřebičů nebo zařízení, která jsou zdroji tepla.
- 9) Výrobek je určen pro použití v domácnostech. Nepoužívejte jej v průmyslovém prostředí nebo venku!
- 10) Nepoužívejte výrobek k jiným účelům, než pro které je určen.
- 11) Před připojením výrobku k síťové zásuvce se ujistěte, že napětí uvedené na štítku výrobku odpovídá napětí ve vaší zásuvce.
- 12) Nepokládejte síťový kabel v blízkosti horkých ploch, nebo přes ostré předměty. Na síťový kabel nepokládejte těžké předměty, kabel umístěte tak, aby se po něm nešlapalo a aby se o něj nezakopávalo. Dbejte na to, aby se síťový kabel nedotýkal horkého povrchu.
- 13) Pokud je síťový kabel výrobku poškozen, jeho výměnu svěťte odbornému servisu nebo podobně kvalifikované osobě, aby se zabránilo vzniku nebezpečné situace. Výrobek s poškozeným síťovým kabelem nebo vidlicí síťového kabelu je zakázáno používat.
- 14) Nevytahujte zástrčku přívodu z el. zásuvky tahem za napájecí přívod.
- 15) Objeví-li se na sítku prasklina nebo jakékoliv jiné poškození, přístroj dále nepoužívejte a obraťte se na autorizovaný servis nebo výrobce.
- 16) Jednotku motoru nikdy neponořujte do vody nebo jiné tekutiny.
- 17) Pokud výrobek právě nepoužíváte nebo nebudete používat, vypněte jej a vytáhněte zástrčku z el. zásuvky. Před čištěním postupujte stejným způsobem.
- 18) Výrobek nikdy nenechávejte v chodu bez dozoru.
- 19) Pokud bude výrobek používán v blízkosti dětí, dbejte zvýšené opatrnosti. Výrobek vždy umísťujte mimo jejich dosah.
- 20) Během provozu nestrkejte do plnicího otvoru ruce ani cizí předměty.
- 21) Ingredience nestrkejte do plnicího otvoru prsty ani žádným náčiním. Vždy používejte dodávaný přítlak.
- 22) Hmotnost přístroje je více jak 7 kg. Pro zvedání a manipulaci používejte vždy obě ruce.
- 23) Jednotlivé části přístroje nemyjte v myčce nádobí a neoplachujte vodou o teplotě vyšší než 80 °C.
- 24) Neprovádějte demontáž během provozu přístroje.
- 25) Nikdy nerozebírejte přístroj, pokud je zapojen v elektrické síti.
- 26) Otevírejte víko jen po vypnutí přístroje a plněm zastavení šneku.
- 26) Maximální doba nepřetržitého provozu odšťavňovače je 30 minut s následnou přestávkou 10 – 15 min.

ČÁST 2: POPIS VÝROBKU

1. Zásobník na dužinu
2. Motorová jednotka
3. Přepínač provozních režimů I/O/R
4. Sběrná nádoba
5. Separátor
6. Sítko
7. Šnek
8. Víko
9. Plnicí otvor
10. Násypná miska
11. Pěchovadlo
12. Nádoba na šťávu
13. Silikonové těsnění
14. Čisticí kartáček

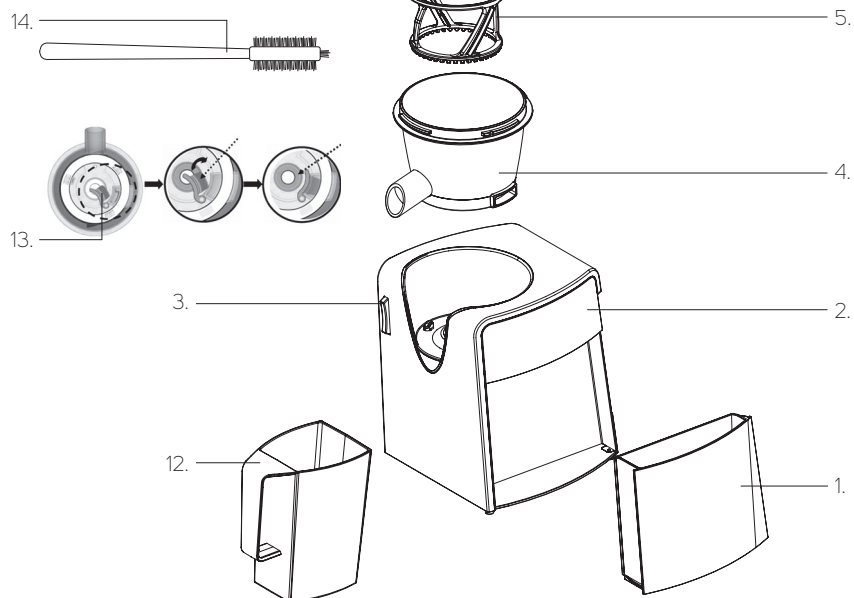

ČÁST 3: POKYNY K POUŽÍVÁNÍ

Před prvním použitím

- 1) Odstraňte všechny obalové materiály a marketingové materiály, které by mohli bránit použití přístroje.
- 2) Rozmontujte přístroj a důkladně omyjte všechny odnímatelné součástky teplou vodou s neutrálním mycím prostředkem.
- 3) Motorovou jednotku otřete měkkým lehce navlhčeným hadříkem.

Sestavení přístroje

Důležité upozornění:

Zkontrolujte správné nasazení silikonového těsnění (13) ve spodní části sběrné nádoby (obr. 1). Silikonové těsnění musí těsně uzavírat odvaděč dužiny, jinak výsledná šťáva bude obsahovat příliš mnoho dužiny. Pro následné čištění přístroje je nutné silikonové těsnění opět vyndat.

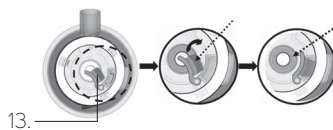

Obr. 1

- 1) Vložte zásobník na dužinu (1) do motorové jednotky (2).

- 2) Nasadte sběrnou nádobu (4) na motorovou jednotku (2) a otočte ji ve směru hodinových ručiček na doraz (obr. 2).

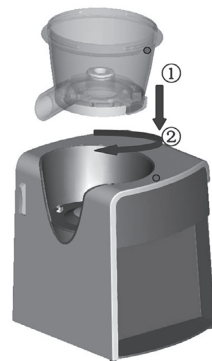

Obr. 2

3) Instalujte sítko (6) do separátoru (5) (obr. 3).



Obr. 3

4) Vložte sítko (6) se separátorem (5) do sběrné nádoby (4) tak, aby se spojily značky ● na sítku a na motorové jednotce (2) (obr. 4)

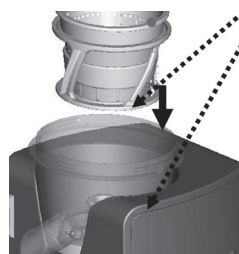

Obr. 4

5) Vložte šnek (7) dovnitř sítko (6), aby šnek úplně dosedl na své místo (obr. 5)
Pozn: Při instalaci šneka nikdy nevyvíjejte hrubou sílu. Je-li potřeba, trochu s ním otočte.

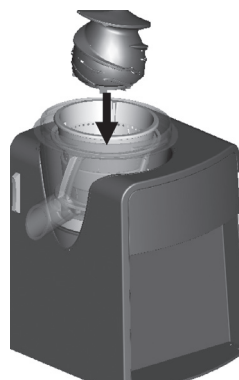

Obr. 5

- 6) Nasadte víko (8) na mísu (4) tak, aby krajní levá značka ■ na víku (8) se spojila se značkou ● na motorové jednotce (2). Poté otočte víko ve směru hodinových ručiček až na doraz tak, aby se značka ● na víku spojila se značkou (🔒) CLOSE (obr. 6).

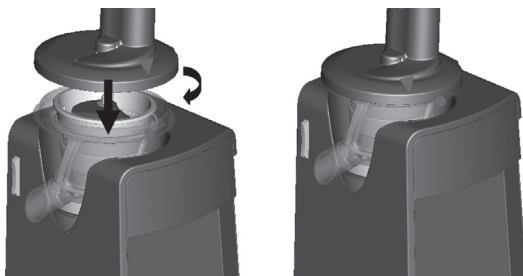

Obr. 6

- 7) Násypnou misku (10) instalujte na víko (8)

POZNÁMKA:

Přístroj se uvede do chodu jen tehdy, pokud jsou všechny odnímatelné části správně instalovány, a víko (8) je v poloze (🔒) CLOSE.

Použití přístroje

Důležité upozornění:

Než zapnete přístroj, ujistěte se, že všechny součástky jsou správně instalovány. Nezapínejte přístroj bez surovin, určených ke zpracování. Ovoce, zelenina a bobule určené ke zpracování musí být vždy čerstvé!

- 1) Suroviny určené ke zpracování omyjte a odstraňte neježdle části, jako jsou tvrdé slupky, pecky apod.
- 2) Ovoce/zeleninu nakrájejte na kousky, které snadno projdou plnicím otvorem přístroje.
- 3) Nádobu na šťávu (12) umístěte pod výlevku sběrné nádoby (4).
- 4) Zapojte přívodní kabel do elektrické zásuvky.
- 5) Zapněte přístroj stisknutím přepínače (3) do polohy I.

Provozní režimy přístroje

I – přístroj je zapnutý

O – přístroj je vypnutý

R – zpětný (reverzní) chod. Tento režim se používá při případném zaseknutí šneku, je-li přístroj přetížen. K přetížení může dojít v důsledku zpracování tvrdých nebo vláknitých potravin. Pro nastavení zpětného chodu stiskněte přepínač do polohy vypnuto „O“, pak stiskněte a přidržte přepínač v poloze „R“. Tento režim nechte běžet 3 – 5 sekund. Pokud problém přetrvává, přístroj vypněte a proveďte demontáž a čištění. Poté přístroj znovu sestavte a pokračujte v práci.

Pokud se zaseknutí šneku opakuje, nakrájejte suroviny na menší části a vkládejte je do plnicího otvoru pomaleji.

- 6) Suroviny vkládejte do plnicího otvoru (9) pouze pokud se šnek otáčí.
- 7) Postupně vkládejte předem nakrájené kusy a lehce vtlačujte pomocí pěchovadla (11).
Na pěchovadlo netlačte příliš silně, aby nedošlo k zastavení rotace šneku.
Čím pomaleji jsou suroviny zpracovávány, tím větší je výsledné množství šťávy.
- 8) Nikdy nestrkejte do plnicího otvoru prsty nebo jiné cizí předměty.
- 9) Během práce pravidelně kontrolujte sítko (6), zda není ucpané dužninou. V případě potřeby sítko vyjměte a umyjte. Dbejte výše zmíněných bezpečnostních opatření!
- 10) Pravidelně sledujte zaplnění zásobníku na dužinu (1). Začne-li se zásobník plnit, vypněte přístroj, vytáhněte vidlici přívodního kabelu a zásobník vyprázdněte.

Důležité upozornění:

Maximální doba nepřetržitého provozu je přibližně 30 minut s následnou přestávkou 10-15 minut.

Po zpracování 1 kg pevných a vláknitých potravin (citrusy, ananas, zázvor atd.) rozebírejte a čistěte přístroj.

Nedodržení těchto pokynů může vést k zaseknutí šneku a následnému komplikovanému čištění zařízení!

Funkce samočištění

Pokud potřebujete přístroj vyčistit před zpracováním odlišného druhu surovin, použijte funkci samočištění.

- 1) Zapněte přístroj a do plnicího otvoru (9) vlijte sklenici vody. Větší část dužniny bude vypláchnuta.
- 2) Vypněte přístroj a umyjte zásobník na dužinu (1) a nádobu na šťávu (12).
- 3) Toto samočištění nenahrazuje kompletní čištění, které je nutné provést vždy po skončení práce s přístrojem (viz kapitola „ČIŠTĚNÍ A ÚDRŽBA“).

ČÁST 4: UŽITEČNÉ TIPY A RADY

- Používejte pouze čerstvé ovoce a zeleninu, které obsahují nejvíce šťávy.
- Pro přípravu šťáv můžete použít nejrůznější druhy zeleniny: mrkev, okurky, červenou řepu, řapíkatý celer, špenát, rajčata nebo ovoce: jablka, citrusy, hrozny, jahody, ananas apod.
- Bobulovité plody před přímým zpracováním doporučujeme umýt, protože rychle ztrácejí na čerstvosti.
- Odstranění tenké slupky u ovoce nebo zeleniny není nutné. Je třeba odstranit pouze silnou slupku jako např. u banánů, červené řepy, citrusů apod.
- Při přípravě jablečné šťávy si pamatujte, že výsledné množství šťávy je závislé na odrůdě a stáří jablek.
- Z ovoce vždy odstraňte pecky, mohlo by dojít k poškození přístroje.
- Na přístroji lze zpracovávat i hlávkový salát, špenát a čerstvé bylinky. Tyto přísady jsou vynikající pro zpestření chuti zeleninových a ovocných šťáv.
- Konstrukce přístroje je navržena tak, aby docházelo k zachování maximálního množství výživných látek a vitamínů. Takto zpracovaná šťáva obsahuje dužinu, a proto bývá mírně zakalená.
- Šťávu pijte ihned po její přípravě. Při dlouhodobém uchovávání na otevřeném vzduchu ztrácí šťáva svou chuť a výživovou hodnotu.
- Připravená šťáva je velmi koncentrovaná. Doporučujeme ji zapíjet menším množstvím vody.
- Jablečná šťáva na vzduchu velmi rychle tmavne. Doporučujeme do ní přidávat několik kapek čerstvé citronové šťávy, aby se proces tmavnutí zpomalil.
- Pokud budete šťávu skladovat v lednici, přelijte ji vždy do čisté nádoby s víkem, aby nevstřebala okolní pachy.
- Nedoporučujeme šťávu skladovat v kovové nádobě, aby nedošlo k znehodnocení chuti.
- Odšťavňovač není určen ke zpracování velmi tvrdých a vláknitých potravin, jako jsou např. kokos nebo kdoule.

ČÁST 5: ČIŠTĚNÍ A ÚDRŽBA

Po ukončení práce nebo před čištěním vždy přístroj vypněte a odpojte ho od elektrické sítě.

Přístroj rozebírejte a čistěte po každém jeho použití.

- 1) Vyndejte pěchovadlo (11).
- 2) Sundejte násypnou misku (10).
- 3) Otočte víko (8) proti směru hodinových ručiček (OPEN) a sundejte ho.
- 4) Otočte sběrnou nádobu (4) proti směru hodinových ručiček a vyndejte ji z motorové jednotky (2).
- 5) Vytáhněte šnek (7) směrem nahoru.
- 6) Vyndejte sítko (6).
- 7) Sundejte separátor (5) ze sítka (6).
- 8) Vyndejte zásobník na dužinu (1) tak, že ho držte z pravé strany a zatáhněte směrem k sobě.
 - Všechny odnímatelné části umyjte teplou vodou a jemným mycím prostředkem ihned po použití.
 - Otvory v síťovém filtru (6) vyčistěte z vnější strany pomocí přiloženého kartáčku (14).
 - K mytí všech odnímatelných částí nepoužívejte myčku nádobí.
 - Motorovou jednotku (2) otřete lehce navlhčeným hadříkem, pak vytřete do sucha. Nikdy neponořujte motorovou jednotku do vody a nemyjte ji proudem vody.
 - Nepoužívejte k čištění drsné houby, drátěnky, abrazivní prostředky ani rozpouštědla či ředidla.
 - Některé potraviny jako např. mrkev nebo červená řepa mohou obarvit odnímatelné části výrobku. K odstranění obarvení lze použít suchý hadřík namočený v rostlinném oleji. Po očištění součástek je umyjte teplou vodou s jemným saponátem a osušte.

ČÁST 6: SKLADOVÁNÍ

- Před uskladněním přístroj vždy proveďte pečlivé čištění dle pokynů v odstavci „ČIŠTĚNÍ A ÚDRŽBA“.
- Přístroj skladujte na suchém chladném místě mimo dosah dětí.

ČÁST 7: TECHNICKÉ ÚDAJE

Jmenovité napětí:.....	220 – 240 V
Jmenovitý kmitočet:.....	50/60 Hz
Jmenovitý příkon:.....	200 W
Třída ochrany (vzhledem k ochraně před úrazem elektrickým proudem)	I
Hlučnost.....	30 dB(A)

POKYNY A INFORMACE O NAKLÁDÁNÍ S POUŽITÝM OBALEM

Použitý obalový materiál odložte na místo určené obcí k ukládání odpadu.

LIKVIDACE POUŽITÝCH ELEKTRICKÝCH A ELEKTRONICKÝCH ZAŘÍZENÍ



Tento symbol na produktech anebo v průvodních dokumentech znamená, že použité elektrické a elektronické výrobky nesmí být přidány do běžného komunálního odpadu. Ke správné likvidaci, obnově a recyklaci předejte tyto výrobky na určená sběrná místa. Alternativně v některých zemích Evropské unie nebo jiných evropských zemích můžete vrátit své výrobky místnímu prodejci při koupi ekvivalentního nového produktu. Správnou likvidací tohoto produktu pomůžete zachovat cenné přírodní zdroje a napomáháte prevenci potenciálních negativních dopadů na životní prostředí a lidské zdraví, což by mohly být důsledky nesprávné likvidace odpadů. Další podrobnosti si vyžádejte od místního úřadu nebo nejbližšího sběrného místa. Při nesprávné likvidaci tohoto druhu odpadu mohou být v souladu s národními předpisy uděleny pokuty.

Pro podnikové subjekty v zemích Evropské unie

Chcete-li likvidovat elektrická a elektronická zařízení, vyžádejte si potřebné informace od svého prodejce nebo dodavatele.

Likvidace v ostatních zemích mimo Evropskou unii

Tento symbol je platný v Evropské unii. Chcete-li tento výrobek zlikvidovat, vyžádejte si potřebné informace o správném způsobu likvidace od místních úřadů nebo od svého prodejce.



Tento výrobek je v souladu s požadavky směrnic EU o elektromagnetické kompatibilitě a elektrické bezpečnosti.

Změny v textu, designu a technických specifikacích se mohou měnit bez předchozího upozornění a vyhrazujeme si právo na jejich změnu.

Vážený zákazník,
ďakujeme, že ste kúpili výrobok značky PHILCO. Aby váš spotrebič slúžil čo najlepšie, prečítajte si všetky pokyny v tomto návode.

OBSAH

ČASŤ 1: DÔLEŽITÉ BEZPEČNOSTNÉ UPOZORNENIA.....	2
ČASŤ 2: POPIS PRÍSTROJA.....	3
ČASŤ 3: POKYNY NA POUŽÍVANIE.....	4
• Pred prvým použitím.....	4
• Zostavenie prístroja.....	4
• Použitie prístroja.....	6
• Funkcia samočistenia.....	7
ČASŤ 4: UŽITOČNÉ TIPY A RADY.....	8
ČASŤ 5: ČISTENIE A ÚDRŽBA.....	9
ČASŤ 6: SKLADOVANIE.....	9
ČASŤ 7: TECHNICKÉ ÚDAJE.....	9

ČASŤ 1: DÔLEŽITÉ BEZPEČNOSTNÉ OPATRENIA

- 1) Výrobok dôkladne vybalte a dajte pozor, aby ste žiadnu časť obalového materiálu nevyhodili skôr, než nájdete všetky súčasti výrobku.
- 2) Tento výrobok nie je určený pre osoby (vrátane detí) so zníženou fyzickou, zmyslovou alebo mentálnou schopnosťou alebo osoby s obmedzenými skúsenosťami a znalosťami, ak nad nimi nie je vedený odborný dohľad alebo podané inštrukcie zahŕňajúce použitie tohto výrobku osobou zodpovednou za ich bezpečnosť.
- 3) Deti by mali byť pod dozorom, aby sa zaistilo, že sa s výrobkom nebudú hrať.
- 4) Nikdy nepoužívajte príslušenstvo, ktoré sa nedodáva s týmto výrobkom alebo preň nie je určené.
- 5) V žiadnom prípade neopravujte výrobok sami a nevykonávajte na ňom žiadne úpravy – nebezpečenstvo úrazu elektrickým prúdom! Všetky opravy a nastavenia tohto výrobku zverte odbornej firme/servisu. Zásahom do výrobku počas platnosti záruky sa vystavujete riziku straty záručných plnení.
- 6) Výrobok používajte a uchovávajte mimo dosahu horľavých a prchavých látok.
- 7) Výrobok nevystavujte extrémnym teplotám, priamemu slnečnému žiareniu, nadmernej vlhkosti a neumiestňujte ho do nadmerne prašného prostredia.
- 8) Výrobok neumiestňujte do blízkosti vykurovacích telies, otvoreného ohňa a iných spotrebičov alebo zariadení, ktoré sú zdrojmi tepla.
- 9) Výrobok je určený na použitie v domácnostiach. Nepoužívajte ho v priemyselnom prostredí alebo vonku!
- 10) Nepoužívajte výrobok na iné účely, než na ktoré je určený.
- 11) Pred pripojením výrobku k sieťovej zásuvke sa uistite, či napätie uvedené na štítku výrobku zodpovedá napätiu vo vašej zásuvke.
- 12) Nekladte sieťový kábel v blízkosti horúcich plôch alebo cez ostré predmety. Na sieťový kábel nekladte ťažké predmety, kábel umiestnite tak, aby sa po ňom nešliapalo, aby sa oň nezakopávalo. Dbajte na to, aby sa sieťový kábel nedotýkal horúceho povrchu.
- 13) Ak je sieťový kábel výrobku poškodený, jeho výmenu zverte odbornému servisu alebo podobne kvalifikovanej osobe, aby sa zabránilo vzniku nebezpečnej situácie. Je zakázané používať výrobok s poškodeným sieťovým káblom alebo poškodenou vidlicou sieťového kábla.
- 14) Nevytáňujte zástrčku prívodu z el. zásuvky ľahom za napájaci prívod.
- 15) Ak sa objaví na sítku prasklina alebo akékoľvek iné poškodenie, prístroj ďalej nepoužívajte a obráťte sa na autorizovaný servis alebo výrobcu.
- 16) Jednotku motora nikdy neponárajte do vody alebo inej tekutiny.
- 17) Ak výrobok práve nepoužívate alebo nebudete používať, vypnite ho a vyťahnite zástrčku z el. zásuvky. Pred čistením postupujte rovnakým spôsobom.
- 18) Výrobok nikdy nenechávajte v chode bez dozoru.
- 19) Ak sa bude výrobok používať v blízkosti detí, dbajte na zvýšenú opatrnosť. Výrobok vždy umiestňujte mimo ich dosahu.
- 20) Počas prevádzky nestrkajte do plniaceho otvoru ruky ani cudzie predmety.
- 21) Ingrediencie nestrkajte do plniaceho otvoru prstami ani žiadnym náčiním. Vždy používajte dodávané zatlačadlo.
- 22) Hmotnosť prístroja je viac ako 7 kg. Na zdvíhanie a manipuláciu používajte vždy obe ruky.
- 23) Jednotlivé časti prístroja neumývajte v umývačke riadu a neoplachujte vodou s teplotou vyššou než 80 °C.
- 24) Nedemontujte počas prevádzky prístroja.
- 25) Nikdy nerozoberajte prístroj, ak je zapojený v elektrickej sieti.
- 26) Otvárajte veko len po vypnutí prístroja a plnom zastavení závitovky.
- 26) Maximálny čas nepretržitej prevádzky odšťavovača je 30 minút s následnou prestávkou 10 – 15 min.

ČASŤ 2: POPIS VÝROBKU

1. Zásobník na dužinu
2. Motorová jednotka
3. Prepínač prevádzkových režimov I/O/R
4. Zberná nádoba
5. Separátor
6. Sítko
7. Závitovka
8. Veko
9. Plniaci otvor
10. Násypná miska
11. Zatláčadlo
12. Nádoba na šťavu
13. Silikónové tesnenie
14. Čistiaca kefka

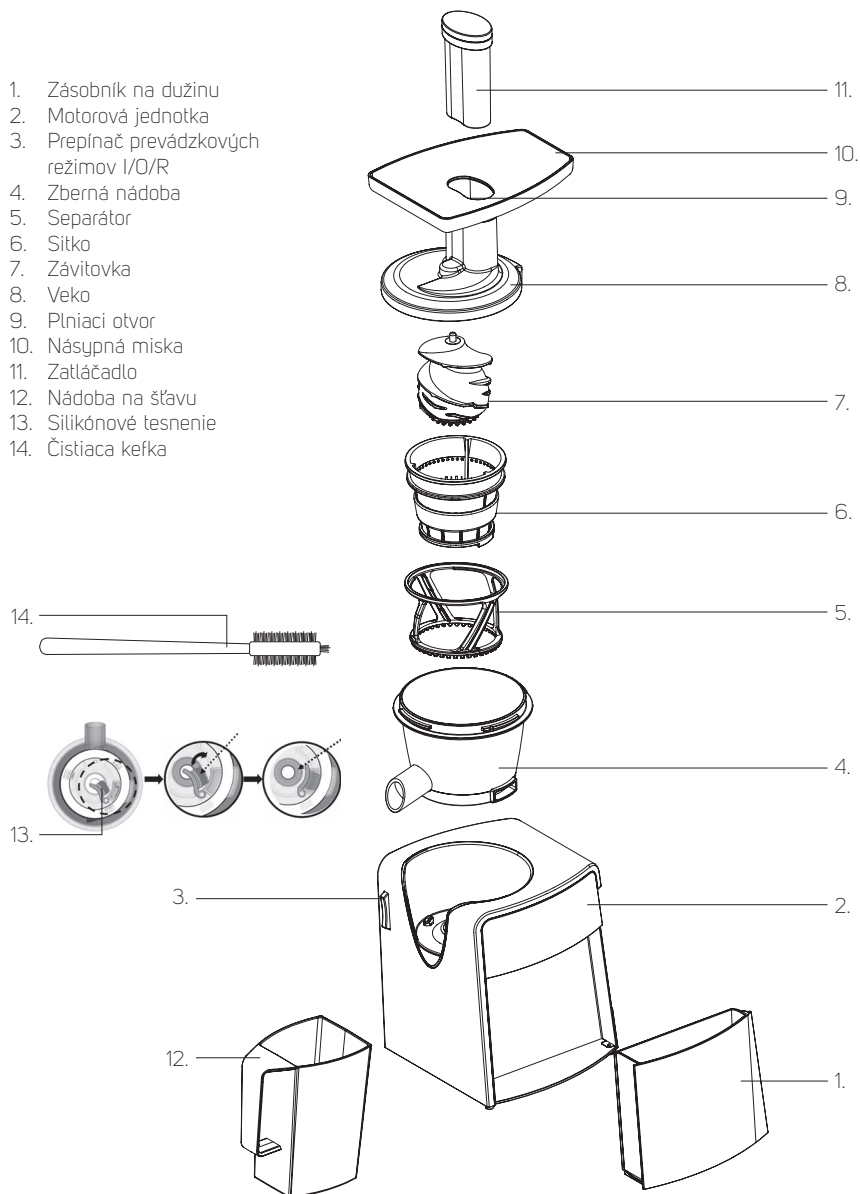

ČASŤ 3: POKYNY NA POUŽÍVANIE

Pred prvým použitím

- 1) Odstráňte všetky obalové materiály a marketingové materiály, ktoré by mohli brániť použitiu prístroja.
- 2) Rozmontujte prístroj a dôkladne umyte všetky odoberateľné súčiastky teplou vodou s neutrálnym umývacím prostriedkom.
- 3) Motorovú jednotku utrite mäkkou mierne navlhčenou handričkou.

Zostavenie prístroja

Dôležité upozornenie:

Skontrolujte správne nasadenie silikónového tesnenia (13) v spodnej časti zbernej nádoby (obr. 1). Silikónové tesnenie musí tesne uzatvárať odvádzač dužiny, inak výsledná šťava bude obsahovať príliš mnoho dužiny. Pre následné čistenie prístroja je nutné silikónové tesnenie opäť vybrať.

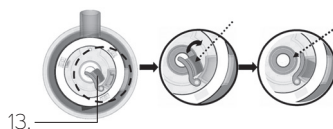

Obr. 1

- 1) Vložte zásobník na dužinu (1) do motorovej jednotky (2).

- 2) Nasadte zbernú nádobu (4) na motorovú jednotku (2) a otočte ju v smere hodinových ručičiek na doraz (obr. 2).

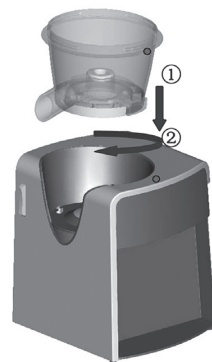

Obr. 2

3) Inštalujte sitko (6) do separátora (5) (obr. 3).



Obr. 3

4) Vložte sitko (6) so separátorom (5) do zbernej nádoby (4) tak, aby sa spojili značky ● na sitku a na motorovej jednotke (2) (obr. 4).

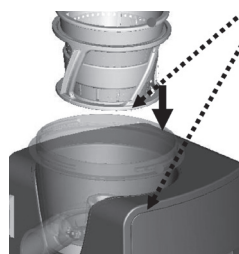

Obr. 4

5) Vložte závitovku (7) dovnútra sitka (6), aby závitovka úplne dosadla na svoje miesto (obr. 5).

Pozn.: Pri inštalácii závitovky nikdy nevyvíjajte hrubú silu. Ak je potrebné, trochu s ňou otočte.

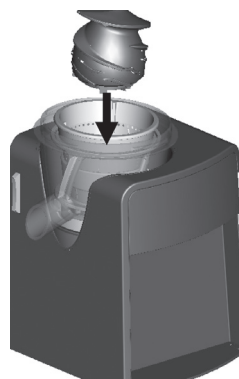

Obr. 5

- 6) Nasadíte veko (8) na misu (4) tak, aby sa krajná ľavá značka ■ na veku (8) spojila so značkou ● na motorovej jednotke (2). Potom otočte veko v smere hodinových ručičiek až na doraz tak, aby sa značka ● na veku spojila so značkou (☐) CLOSE (obr. 6).

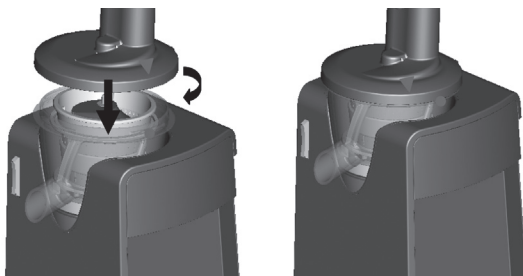

Obr. 6

- 7) Násypnú misku (10) inštalujte na veko (8)

POZNÁMKA:

Prístroj sa uvedie do chodu len vtedy, ak sú všetky odoberateľné časti správne inštalované, a veko (8) je v polohe (☐) CLOSE.

Použitie prístroja

Dôležité upozornenie:

Skôr ako zapnete prístroj, uistite sa, či sú všetky súčiastky správne inštalované. Nezapínajte prístroj bez surovín, určených na spracovanie. Ovocie, zelenina a bobule určené na spracovanie musia byť vždy čerstvé!

- 1) Suroviny určené na spracovanie umyte a odstráňte nejedlé časti, ako sú tvrdé šupky, kôstky a pod.
- 2) Ovocie/zeleninu nakrájajte na kúsky, ktoré ľahko prejdú plniacim otvorom prístroja.
- 3) Nádobu na šťavu (12) umiestnite pod lievik zbernej nádoby (4).
- 4) Zapojte prívodný kábel do elektrickej zásuvky.
- 5) Zapnite prístroj stlačením prepínača (3) do polohy I.

Prevádzkové režimy prístroja

I – prístroj je zapnutý

O – prístroj je vypnutý

R – spätný (reverzný) chod. Tento režim sa používa pri prípadnom zaseknutí závitovky, ak je prístroj preťažený. K preťaženiu môže dôjsť v dôsledku spracovania tvrdých alebo vláknitých potravín. Na nastavenie spätného chodu stlačte prepínač do polohy vypnuté „O“, potom stlačte a pridržte prepínač v polohe „R“. Tento režim nechajte bežať 3 – 5 sekúnd. Ak problém pretrváva, prístroj vypnite, demontujte a vyčistite. Potom prístroj znovu zostavte a pokračujte v práci.

Ak sa zaseknutie závitovky opakuje, nakrájajte suroviny na menšie časti a vkladajte ich do plniaceho otvoru pomalšie.

- 6) Surovinu vkladajte do plniaceho otvoru (9), iba ak sa závitovka otáča.
- 7) Postupne vkladajte vopred nakrájané kusy a ľahko vtlačajte pomocou zatláčadla (11).
Na zatláčadlo netlačte príliš silne, aby nedošlo k zastaveniu rotácie závitovky.
Čím pomalšie sa suroviny spracovávajú, tým väčšie je výsledné množstvo šťavy.
- 8) Nikdy nestrkajte do plniaceho otvoru prsty alebo iné cudzie predmety.
- 9) Počas práce pravidelne kontrolujte sitko (6), či nie je upchaté dužninou. V prípade potreby sitko vyberte a umyte. Dbajte na vyššie zmienené bezpečnostné opatrenia!
- 10) Pravidelne sledujte naplnenie zásobníka na dužinu (1). Ak sa začne zásobník plniť, vypnite prístroj, vyťahnite vidlicu prírodného kábla a zásobník vyprázdňte.

Dôležité upozornenie:

Maximálny čas nepretržitej prevádzky je približne 30 minút s následnou prestávkou 10 – 15 minút.

Po spracovaní 1 kg pevných a vláknitých potravín (citrusy, ananás, zázvor atď.) rozoberte a vyčistite prístroj.

Nedodržanie týchto pokynov môže viesť k zaseknutiu závitovky a následnému komplikovanému čisteniu zariadenia!

Funkcia samočistenia

Ak potrebujete prístroj vyčistiť pred spracovaním odlišného druhu surovín, použite funkciu samočistenia.

- 1) Zapnite prístroj a do plniaceho otvoru (9) vlejte pohár vody. Väčšia časť dužniny sa vypláchne.
- 2) Vypnite prístroj a umyte zásobník na dužinu (1) a nádobu na šťavu (12).
- 3) Toto samočistenie nenahrádza kompletné čistenie, ktoré je nutné vykonať vždy po skončení práce s prístrojom (pozrite kapitolu „ČISTENIE A ÚDRŽBA“).

ČASŤ 4: UŽITOČNÉ TIPY A RADY

- Používajte iba čerstvé ovocie a zeleninu, ktoré obsahujú najviac šťavy.
- Na prípravu štiav môžete použiť najrôznejšie druhy zeleniny: mrkvu, uhorky, cviklu, stopkový zeler, špenát, paradajky alebo ovocie: jablká, citrusy, hrozná, jahody, ananás a pod.
- Bobuľovité plody pred priamym spracovaním odporúčame umyť, pretože rýchlo strácajú na čerstvosti.
- Odstránenie tenkej šupky pri ovocí alebo zelenine nie je nutné. Je potrebné odstrániť iba hrubú šupku, ako napr. pri banánoch, cvikle, citrusoch a pod.
- Pri príprave jablkovej šťavy si pamätajte, že výsledné množstvo šťavy je závislé od odrody a dĺžky skladovania jabĺk.
- Z ovocia vždy odstráňte kôstky, mohlo by dôjsť k poškodeniu prístroja.
- Na prístroji je možné spracovávať aj hlávkový šalát, špenát a čerstvé bylinky. Tieto prísady sú vynikajúce na spestrenie chuti zeleninových a ovocných štiav.
- Konštrukcia prístroja je navrhnutá tak, aby dochádzalo k zachovaniu maximálneho množstva výživných látok a vitamínov. Takto spracovaná šťava obsahuje dužinu, a preto býva mierne zakalená.
- Šťavu pite ihneď po jej príprave. Pri dlhodobom uchovávaní na otvorenom vzduchu stráca šťava svoju chuť a výživovú hodnotu.
- Pripravená šťava je veľmi koncentrovaná. Odporúčame ju zapíjať menším množstvom vody.
- Jablková šťava na vzduchu veľmi rýchlo tmavne. Odporúčame do nej pridať niekoľko kvapiek čerstvej citrónovej šťavy, aby sa proces tmavnutia spomalil.
- Ak budete šťavu skladovať v chladničke, prelejte ju vždy do čistej nádoby s vekom, aby nevstrebala okolité pachy.
- Neodporúčame šťavu skladovať v kovovej nádobe, aby nedošlo k znehodnoteniu chuti.
- Odšťavovač nie je určený na spracovanie veľmi tvrdých a vláknitých potravín, ako sú napr. kokos alebo dula.

ČASŤ 5: ČISTENIE A ÚDRŽBA

Po ukončení práce alebo pred čistením vždy prístroj vypnite a odpojte ho od elektrickej siete.

Prístroj rozoberajte a čistite po každom jeho použití.

- 1) Vyberte zatláčadlo (11).
- 2) Zložte násypnú misku (10)
- 3) Otočte veko (8) proti smeru hodinových ručičiek (OPEN) a zložte ho.
- 4) Otočte zbernú nádobu (4) proti smeru hodinových ručičiek a vyberte ju z motorovej jednotky (2).
- 5) Vytiahnite závitovku (7) smerom hore.
- 6) Vyberte sitko (6).
- 7) Zložte separátor (5) zo sitka (6).
- 8) Vyberte zásobník na dužinu (1) tak, že ho držte z pravej strany a zatiahnite smerom k sebe.
 - Všetky odoberateľné časti umyte teplou vodou a jemným umývacím prostriedkom ihneď po použití.
 - Otvory v sieťovom filtri (6) vyčistite z vonkajšej strany pomocou priloženej kefy (14).
 - Na umývanie všetkých odoberateľných častí nepoužívajte umývačku riadu.
 - Motorovú jednotku (2) utrite mierne navlhčenou handričkou, potom vytrite do sucha. Nikdy neponárajte motorovú jednotku do vody a neumývajte ju prúdom vody.
 - Nepoužívajte na čistenie drsné huby, drôtenky, abrazívne prostriedky ani rozpúšťadlá či riedidlá.
 - Niektoré potraviny, ako napr. mrkva alebo cvikla môžu sfarbiť odoberateľné časti výrobku. Na odstránenie sfarbenia je možné použiť suchú handričku namočenú v rastlinnom oleji. Po očistení súčiastok ich umyte teplou vodou s jemným saponátom a osušte.

ČASŤ 6: SKLADOVANIE

- Pred uskladnením prístroj vždy dôkladne očistite podľa pokynov v odseku „ČISTENIE A ÚDRŽBA“.
- Prístroj skladujte na suchom chladnom mieste mimo dosahu detí.

ČASŤ 7: TECHNICKÉ ÚDAJE

Menovité napätie:	220 – 240 V
Menovitý kmitočet:	50/60 Hz
Menovitý príkon:	200 W
Trieda ochrany (vzhľadom na ochranu pred úrazom elektrickým prúdom).....	I
Hlučnosť.....	30 dB(A)

POKYNY A INFORMÁCIE O ZAOBCHÁDZANÍ S POUŽITÝM OBALOM

Použitý obalový materiál odložte na miesto určené obcou na ukladanie odpadu.

LIKVIDÁCIA POUŽITÝCH ELEKTRICKÝCH A ELEKTRONICKÝCH ZARIADENÍ



Tento symbol na produktoch alebo v sprievodných dokumentoch znamená, že použité elektrické a elektronické výrobky nesmú byť pridané do bežného komunálneho odpadu. Pre správnu likvidáciu, obnovu a recykláciu odovzdajte tieto výrobky na určené zberné miesta. Alternatívne v niektorých krajinách Európskej únie alebo iných európskych krajinách môžete vrátiť svoje výrobky miestnemu predajcovi pri kúpe ekvivalentného nového produktu. Správnu likvidáciu tohto produktu pomôžete zachovať cenné prírodné zdroje a napomáhate prevencii potenciálnych negatívnych dopadov na životné prostredie a ľudské zdravie, čo by mohli byť dôsledky nesprávnej likvidácie odpadov. Ďalšie podrobnosti si vyžiadajte od miestneho úradu alebo najbližšieho zberného miesta. Pri nesprávnej likvidácii tohto druhu odpadu sa môžu v súlade s národnými predpismi udeliť pokuty.

Pre podnikové subjekty v krajinách Európskej únie

Ak chcete likvidovať elektrické a elektronické zariadenia, vyžiadajte si potrebné informácie od svojho predajcu alebo dodávateľa.

Likvidácia v ostatných krajinách mimo Európskej únie

Tento symbol je platný v Európskej únii. Ak chcete tento výrobok zlikvidovať, vyžiadajte si potrebné informácie o správnom spôsobe likvidácie od miestnych úradov alebo od svojho predajcu.



Tento výrobok je v súlade s požiadavkami smerníc EÚ o elektromagnetickej kompatibilite a elektrickej bezpečnosti.

Zmeny v texte, dizajne a technických špecifikáciách sa môžu meniť bez predchádzajúceho upozornenia a vyhradzujeme si právo na ich zmenu.

Tisztelt Ügyfelünk,
köszönjük, hogy megvásárolta ezt a PHILCO terméket. A készülék megbízható működése érdekében olvassa el az összes utasítást ebben az útmutatóban.

TARTALOM

1. RÉSZ: FONTOS BIZTONSÁGI FIGYELMEZTETÉSEK	2
2. RÉSZ: A KÉSZÜLÉK LEÍRÁSA	3
3. RÉSZ: HASZNÁLATI UTASÍTÁS	4
• Az első használat előtt	4
• A készülék összeállítása	4
• A készülék használata	6
• Öntisztító funkció	7
4. RÉSZ: HASZNOS TIPPEK ÉS TANÁCSOK	8
5. RÉSZ: TISZTÍTÁS ÉS KARBANTARTÁS	9
6. RÉSZ: TÁROLÁS	9
7. RÉSZ: MŰSZAKI ADATOK	9

1. RÉSZ: FONTOS BIZTONSÁGI ÓVINTÉZKEDÉSEK

- 1) A terméket gondosan csomagolja ki és ügyeljen arra, hogy ne dobjon ki semmit, mielőtt minden alkatrészt meg nem talál.
- 2) A készüléket nem használhatják csökkent fizikai, szellemi vagy mentális képességű személyek (beleértve a gyerekeket is), korlátozott tapasztalatú és tudású személyek, ha nincsenek felügyelet alatt vagy nem kaptak tájékoztatást a készülék használatára vonatkozóan a biztonságukért felelős személytől.
- 3) A gyerekeknek felügyelet alatt kell lenniük, hogy biztosítsa, nem fognak a készülékkel játszani.
- 4) Soha se használjon olyan tartozékot, amit nem a termékkel kapott, vagy ami nem a termékhez való.
- 5) Soha ne javítsa maga a készüléket, és ne végezzen rajta semmilyen módosítást – áramütés veszélyel! A terméken végrehajtott összes javítást és beállítást bízva szakértő cégre/szakaszervizre. Ha a jótállási idő alatt a termékbe beavatkozik, elveszítheti a jótállásra vonatkozó jogát.
- 6) A terméket ne használja és ne tárolja gyúlékony vagy illékony anyagok közelében.
- 7) A terméket ne tegye ki szélsőséges hőmérsékleteknek, közvetlen napsütésnek, túlzott nedvességnek és ne tegye túl poros környezetbe.
- 8) A terméket ne tegye fűtőtest, nyílt láng vagy más olyan készülékek és berendezések közelébe, amelyek hőt sugároznak.
- 9) A termék háztartási felhasználásra való. Ne használja ipari környezetben vagy a szabadban!
- 10) Ne használja a terméket a rendeltetészerű használatától eltérő módon.
- 11) Mielőtt a terméket a hálózati aljzathoz csatlakoztatja, győződjön meg róla, hogy a hálózati feszültség megegyezik a címkén feltüntetett feszültséggel.
- 12) Ne tegye a tápkábelt forró felületek közelébe, és ne húzza át éles tárgyakon. Ne tegyen a tápkábelre nehéz tárgyakat, a kábelt olyan helyre helyezze, ahol nem lép rá és nem botlik el benne senki. Ügyeljen rá, hogy a tápkábel ne érintkezzen forró felülettel.
- 13) Ha a készülék tápkábele sérült, cseréjét bízva szakemberre, hogy elkerülje veszélyes helyzetek kialakulását. A terméket sérült tápkábellel vagy tápkábel dugóval tilos használni.
- 14) A tápkábel csatlakozóját ne a vezetéknél fogva húzza ki az aljzathoz.
- 15) Ha a szűrőn repedést vagy más sérülést észlel, ne használja tovább a készüléket és forduljon márkaszervizhez vagy a gyártóhoz.
- 16) A motoregységet soha ne merítse vízbe vagy más folyadékba.
- 17) Ha a készüléket épp nem használja vagy nem fogja használni, kapcsolja ki és húzza ki az elektromos hálózathoz. Tisztítás előtt ugyanígy járjon el.
- 18) A terméket soha se hagyja felügyelet nélkül működni.
- 19) Ha a készüléket gyermekek közelében használja, legyen fokozottan óvatos. A terméket mindig tartsa tőlük távol.
- 20) Működés közben ne tegye a töltőnyílásba a kezét, se más tárgyakat.
- 21) A gyümölcsöt ne erőltesse a töltőnyílásba ujjával vagy más eszközzel. Mindig a kapott gyümölcslenyomót használja.
- 22) A készülék tömege több, mint 7 kg. Felemeléséhez vagy kezeléséhez mindig használja mindkét kezét.
- 23) A készülék alkatrészeit ne mossa mosogatógéppel és ne öblítse 80 °C-nál melegebb vízzel.
- 24) Ne szedje szét a készüléket működés közben.
- 25) Soha ne szedje szét a készüléket, ha csatlakoztatva van az elektromos hálózathoz.
- 26) A fedelet csak a készülék kikapcsolása és a csiga teljes leállása után nyissa ki.
- 26) A gyümölcscrépés maximális folyamatos üzemeltetési ideje 30 perc, azután 10 – 15 perc szünetet kell tartani.

2. RÉSZ: A TERMÉK LEÍRÁSA

1. Gyümölcshústartály
2. Motoregység
3. Üzem mód átkapcsoló I/O/R
4. Gyűjtőedény
5. Szeparátor
6. Szűrő
7. Csiga
8. Fedél
9. Töltőnyílás
10. Töltőtál
11. Gyümölcslenyomó
12. Légyűjtő edény
13. Szilikon tömítés
14. Tisztítókefe

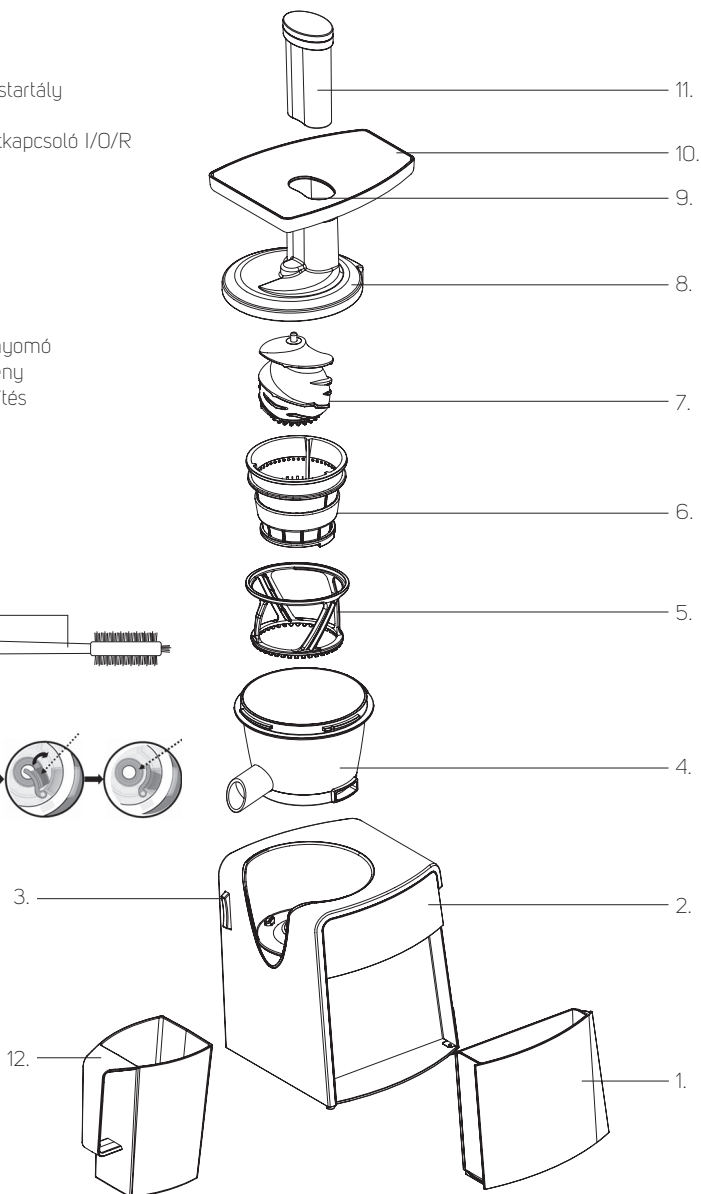
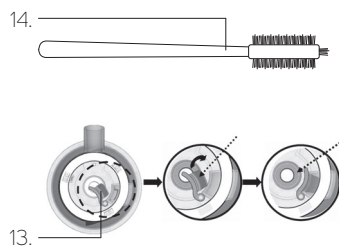

3. RÉSZ: HASZNÁLATI UTASÍTÁS

Az első használat előtt

- 1) Távolítsa el minden csomagoló- és reklámanyagot, amelyek akadályozhatják a készülék működését.
- 2) Szedje szét a készüléket és minden levehető alkatrészt alaposan mosson le semleges mosogatószerrel tartalmazó meleg vízzel.
- 3) A motoregységet törölje meg puha, enyhén nedves ronggyal.

A készülék összeállítása

Fontos figyelmeztetés:

Ellenőrizze a gyűjtőedény alsó részében levő szilikon tömítés (13) megfelelő elhelyezkedését (1. kép). A szilikon tömítésnek szorosan le kell zárnia a gyümölcskészítőt, különben a keletkező gyümölcslé túl sok gyümölcsrészt fog tartalmazni. A készülék használat utáni tisztításához újra ki kell venni a szilikon tömítést.

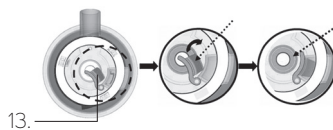

kép 1

- 1) Helyezze a gyümölcskészítőt (1) a motoregységre (2).

- 2) Tegye a gyűjtőedényt (4) a motoregységre (2) és forgassa az óramutató járásával megegyező irányba ütközésig (2. kép).

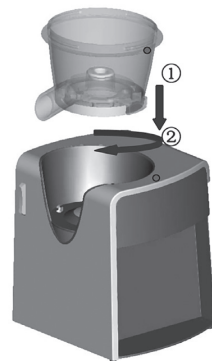

2. kép

3) Szerelje fel a szűrőt (6) a szeparátorra (5) (3. kép).



3. kép

4) Tegye a szűrőt (6) a szeparátorral (5) a gyűjtőedénybe (4) úgy, hogy a szűrőn és a motoregységen (2) levő ● jelek egybeessenek (4. kép)

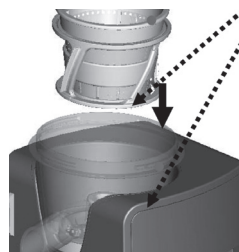

4. kép

5) Tegye a csigát (7) a szűrő (6) belsejébe úgy, hogy a csiga a helyére illeszkedjen (5. kép)

Megj.: A csiga felszerelésekor soha ne fejtsen ki nagy erőt. Ha szükséges, kissé fordítsa el.

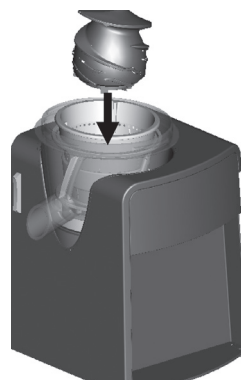

5. kép

- 6) Tegye a fedelet (8) a gyűjtőedényre (4) úgy, hogy a fedélen (8) levő szélső bal oldali ■ jel egybeessen a motoregységen (2) levő ● jelzéssel. Azután forgassa a fedelet az óramutató járásával megegyező irányba ütközésig úgy, hogy a fedélen levő ● jel egybeessen a (🔒) CLOSE jelzéssel (6. kép).

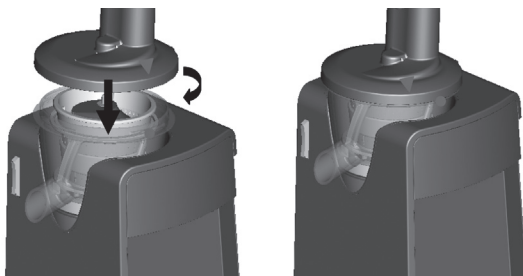

6. kép

- 7) A töltőtálat (10) szerelje fel a fedélre (8)

MEGJEGYZÉS:

A készüléket csak akkor lehet beindítani, ha minden levehető alkatrész megfelelően fel van szerelve, és a fedél (8) (🔒) CLOSE állásban van.

A készülék leírása

Fontos figyelmeztetés:

A készülék bekapcsolása előtt ellenőrizze, hogy minden alkatrész megfelelően fel van-e szerelve. Ne kapcsolja be a készüléket feldolgozásra szánt alapanyagok nélkül. A feldolgozásra szánt gyümölcsöknek, zöldségeknek és bogynóknak mindig frissnek kell lenni!

- 1) A feldolgozásra szánt alapanyagokat mossa meg és távolítsa el a fogyasztásra alkalmatlan részeket, mint pl. a kemény héjat, magokat, stb.
- 2) A gyümölcsöt/zöldséget vágja akkora darabokra, amelyek könnyen beférnek a készülék töltőnyílásába.
- 3) A légyűjtő edényt (12) helyezze a gyűjtőedény (4) kiöntőnyílása alá.
- 4) A tápkábelt csatlakoztassa a hálózati aljzatba.
- 5) A kapcsolót (3) I helyzetbe állítva kapcsolja be a készüléket.

A készülék üzemmódjai

I – A készülék be van kapcsolva

O – A készülék ki van kapcsolva

R – hátramenet. Ezt az üzemmódot a csiga esetleges elakadása esetén lehet használni, ha a készülék túl van terhelve. Túlterhelés kemény vagy rostos élelmiszerek feldolgozásakor történhet. A hátramenet beállításához nyomja a kapcsolót kikapcsolt "O" állásba, majd nyomja meg és tartás lenyomva a kapcsolót "R" állásban. Ebben az üzemmódban működtesse a készüléket 3 – 5 másodpercig. Ha a probléma továbbra is fennáll, kapcsolja ki, szedje szét és tisztítsa ki a készüléket. Azután állítsa újra össze a készüléket és folytassa a munkát.

Ha a csiga újra elakad, vágja kisebb darabokra az alapanyagokat és lassabban adagolja őket a töltőnyílásba.

- 6) Az alapanyagokat csak akkor tegye a töltőnyílásba (9), ha a csiga forog.
- 7) Fokozatosan adagolja az előzetesen felvágott darabokat és finoman nyomja őket a gyümölcslenyomó (11) segítségével.
A gyümölcslenyomót ne nyomja túl erősen, nehogy leállítsa a csiga forgását.
Minél lassabban kerülnek feldolgozásra az alapanyagok, annál több lé nyerhető ki.
- 8) Soha ne dugja a töltőnyílásba az ujjait vagy más idegen tárgyakat.
- 9) A munka során rendszeresen ellenőrizze a szűrőt (6), nem tömődött-e el gyümölcshússal. Szükség esetén vegye ki és mossa le a szűrőt. Tartsa be a fenti biztonsági intézkedéseket!
- 10) Rendszeresen figyelje a gyümölcshústartályt (1). Ha a tartály telni kezd, kapcsolja ki a készüléket, húzza ki a hálózati kábel csatlakozóját és ürítse ki a tartályt.

Fontos figyelmeztetés:

A maximális folyamatos üzemeltetési idő 30 perc, azután 10 – 15 perc szünetet kell tartani.

1 kg szilárd és rostos élelmiszerek (citrusfélék, ananász, gyömbér, stb.) feldolgozása után szedje szét és tisztítsa meg a készüléket.

Ezen utasítások be nem tartása a csiga elakadásához és a készülék bonyolult tisztításának szükségességéhez vezethet!

Öntisztító funkció

Ha a készüléket ki kell tisztítania egy másik fajta élelmiszer feldolgozása előtt, használja az öntisztító funkciót.

- 1) Nyissa ki a készüléket, és a töltőnyílásba (9) öntsön be egy pohár vizet. Ezzel a gyümölcshús nagy részét kiöblíti.
- 2) Kapcsolja ki a készüléket, és mossa el a gyümölcshústartályt (1) és a légyűjtő edényt (12).
- 3) Ez az öntisztítás nem helyettesíti a teljes tisztítást, amelyet a készülékkel végzett munka befejezése után kell végrehajtani (ld. "TISZTÍTÁS ÉS KARBANTARTÁS" fejezet).

4. RÉSZ: HASZNOS TIPPEK ÉS TANÁCSOK

- Csak friss gyümölcsöt és zöldséget használjon, azok tartalmazzák a legtöbb levet.
- Lé készítéséhez különböző fajta zöldséget: répát, uborkát, céklát, száras zellert, spenótot, paradicsomot, vagy gyümölcsöt: almát, citrusféléket, szőlőt, epret, ananászt, stb. használhat.
- A bogyós gyümölcsöket közvetlenül a feldolgozás előtt ajánlatos megmosni, mert hamar elvesztik frissességüket.
- A gyümölcsök vagy zöldségek vékony héját nem szükséges eltávolítani. Csak a vastag héjat kell eltávolítani, mint pl. a banáné, a citrusféléké vagy a cékláé.
- Almalé készítésekor ne felejtse el, hogy a lé mennyisége függ az alma fajtájától és korától.
- A gyümölcsök magját mindig vegye ki, mert a készülék megsérülhet tőlük.
- A készüléken fejes salátát, spenótot és fűszereket is fel lehet dolgozni. Ezek az összetevők kiválóan alkalmasak a zöldség- és gyümölcslevek változatosabbá tételére.
- A készülék konstrukcióját úgy tervezték, hogy a maximális mennyiségű tápanyagot és vitamint megőrizze. Az így feldolgozott lé gyümölcs-húst is tartalmaz, ezért kissé zavaros lehet.
- A lét a készítés után azonnal fogyassza. Ha hosszabb ideig szabad levegőn tárolja, a lé veszít zamatából és tápértékéből.
- A kész lé nagyon sűrű. Javasoljuk, hogy öntse fel egy kis vízzel.
- Az almalé a levegőn nagyon gyorsan elsötétedik. Javasoljuk, hogy adjon hozzá néhány csepp friss citromlét, hogy a barnulás folyamatát lassítsa.
- Ha a lét hűtőszekrényben tárolja, öntse át egy tiszta fedeles edénybe, hogy ne vegye át a környezet szagát.
- Nem javasoljuk, hogy a lét fémedényben tárolja, nehogy az íze elromoljon.
- A gyümölcsprés nem való nagyon kemény és rostos élelmiszerek, pl. kókusz vagy birsalma feldolgozására.

5. RÉSZ: TISZTÍTÁS ÉS KARBANTARTÁS

A munka befejezése után vagy tisztítás előtt mindig kapcsolja ki a készüléket és húzza ki a hálózathoz.

A készüléket szedje szét, és tisztítsa meg minden használat után.

- 1) Vegye ki a gyümölcslenyomót (11).
- 2) Húzza ki a töltőtálat. (10).
- 3) Forgassa a fedelet (8) az óramutató járásával ellenkező irányba (OPEN) és vegye le.
- 4) Forgassa a gyűjtődénynt (4) az óramutató járásával ellenkező irányba és vegye le a motoregységről (2).
- 5) Felefelé húzza ki a csigát (7).
- 6) Vegye ki a szűrőt (6).
- 7) Vegye le a szeparátort (5) a szűrőről (6).
- 8) Vegye ki a gyümölcshústartályt (1) úgy, hogy tartsa a jobboldalán, és húzza maga felé.
 - Minden levehető alkatrészt mosson el meleg vízben és finom tisztítószerrel azonnal használat után.
 - A hálós szűrő (6) nyílásait tisztítsa meg kívülről a melléklet kefével (14).
 - A levehető alkatrészek tisztításához ne használja a mosogatógépet.
 - A motoregységet (2) törölje le enyhén megnedvesített ronggyal, majd törölje szárazra. Soha ne tegye a motoregységet vízbe, és ne mossa vízsugár alatt.
 - Ne használjon a tisztításhoz durva szivacsot, drótkefét, abrazív anyagokat, oldószert vagy higítót.
 - Némely élelmiszerek, mint pl. a répa vagy cékla, elszínezhetik a levehető részeket. Az elszíneződés eltávolításához használhat növényi olajjal megnedvesített száraz rongyot. Az alkatrészek tisztítása után mossa le őket finom tisztítószeres meleg vízzel, és szárítsa meg.

6. RÉSZ: TÁROLÁS

- Eltárolás előtt a készüléket mindig gondosan tisztítsa meg a "TISZTÍTÁS ÉS KARBANTARTÁS" részben ismertetett utasítások szerint.
- A készüléket száraz, hűvös helyen tárolja, gyermekektől távol.

7. RÉSZ: MŰSZAKI ADATOK

Névleges feszültség:	220 – 240 V
Névleges frekvencia:	50/60 Hz
Névleges fogyasztás:	200 W
Védelmi osztály (áramütésre vonatkozóan)	I
Zajszint	30 dB(A)

A HASZNÁLT CSOMAGOLÓANYAGOKRA VONATKOZÓ UTASÍTÁSOK ÉS TÁJÉKOZTATÓ

A használt csomagolóanyagot az önkormányzat által kijelölt hulladékgyűjtő helyen adja le.

HASZNÁLT ELEKTROMOS ÉS ELEKTRONIKUS BERENDEZÉSEK MEGSEMISÍTÉSE



Ez a jelzés a terméken vagy a kísérő dokumentációban azt jelzi, hogy az elektromos vagy elektronikus termék nem dobható háztartási hulladék közé. A megfelelő megsemmisítéshez és újrafelhasználáshoz a terméket adja le a kijelölt gyűjtőhelyeken. Az EU országaiban vagy más európai országokban a termékek az eladóhelyen azonos új termék vásárlásánál visszaválthatóak lehetnek. A termék megfelelő módon történő megsemmisítésével segít megőrizni az értékes természeti erőforrásokat, és hozzájárul a nem megfelelő hulladék-megsemmisítés által okozott esetleges negatív környezeti és egészségügyi hatások megelőzéséhez. A további részletekről a helyi önkormányzati hivatal vagy a legközelebbi hulladékgyűjtő hely ad tájékoztatást. Ezen hulladékfajta nem megfelelő megsemmisítése a nemzeti előírásokkal összhangban bírsággal sújtható.

Vállalkozások számára a Európai Unióban

Elektromos és elektronikus berendezések megsemmisítésével kapcsolatban kérjen tájékoztatást eladójától vagy forgalmazójától.

Megsemmisítés Európai Unión kívüli országban

Ez a jelzés az Európai Unióban érvényes. Ha meg akarja semmisíteni a terméket, a megfelelő megsemmisítésre vonatkozó információkat kérje a helyi hivataloktól vagy az eladójától.



Ez a termék összhangban van az EU elektromágneses kompatibilitásról és árambiztonságról szóló irányelveivel.

Változtatások a szövegben, kivételben és műszaki jellemzőkben előzetes figyelmeztetés nélkül történhetnek, minden módosításra vonatkozó jog fenntartva.

Szanowni kliencie,
dziękujemy za dokonanie zakupu produktu marki PHILCO. Aby urządzenie to służyło Ci jak najlepiej, prosimy o przeczytanie wszystkich zaleceń zawartych w niniejszej instrukcji obsługi.

SPIS TREŚCI

CZĘŚĆ 1: WAŻNE OSTRZEŻENIA DOTYCZĄCE BEZPIECZEŃSTWA	2
CZĘŚĆ 2: OPIS URZĄDZENIA.....	3
CZĘŚĆ 3: WSKAZÓWKI DOTYCZĄCE UŻYCIA	4
• Przed pierwszym użyciem	4
• Montaż urządzenia.....	4
• Opis urządzenia	6
• Funkcja samoczyszczenia	7
CZĘŚĆ 4: UŻYTECZNE RADY	8
CZĘŚĆ 5: CZYSZCZENIE I KONSERWACJA	9
CZĘŚĆ 6: PRZECHOWYWANIE.....	9
CZĘŚĆ 7: DANE TECHNICZNE	9

CZĘŚĆ 1: WAŻNE INFORMACJE DOTYCZĄCE BEZPIECZEŃSTWA

- 1) Rozpakuj uważnie wyrób, zwracając przy tym uwagę, abyś nie wyrzucił żadnej części materiału opakowaniowego, zanim nie znajdziesz wszystkich części wyrobu.
- 2) Ten wyrób nie jest przeznaczony dla osób (łącznie z dziećmi) o zmniejszonych predyspozycjach fizycznych, psychicznych lub mentalnych lub osób o ograniczonych doświadczeniach i wiedzy, jeżeli nie jest nad nimi sprawowany odpowiedni nadzór albo została im przekazana instrukcja użytkowania tego wyrobu przez osobę odpowiedzialną za ich bezpieczeństwo.
- 3) Dzieci powinny być pod nadzorem zapewniającym, że nie będą się bawić wyrobem.
- 4) Nigdy nie używaj akcesoriów, które nie zostały dostarczone wraz z tym wyrobem lub nie są do niego przeznaczone.
- 5) W żadnym przypadku nie naprawiaj wyrobu we własnym zakresie oraz nie dokonuj w nim żadnych zmian – grozi porażenie prądem elektrycznym! Wszystkie naprawy i regulację tego wyrobu należy powierzyć specjalistycznej firmie/serwisowi. Ingerując w wyrób w okresie gwarancji narażasz się na ryzyko utraty praw do bezpłatnych napraw.
- 6) Z wyrobu należy korzystać i przechowywać go poza zasięgiem materiałów palnych i lotnych.
- 7) Wyrób nie powinien być narażony na działanie ekstremalnych temperatur, bezpośrednie światło słoneczne, nadmierną wilgotność i nie należy go umieszczać w zbyt zakurzonej przestrzeni.
- 8) Nie umieszczaj wyrobu w pobliżu grzejników, otwartego ognia i innych odbiorników lub urządzeń, będących źródłem ciepła.
- 9) Wyrób jest przeznaczony do użytku tylko w gospodarstwach domowych. Nie korzystaj z niego w środowisku przemysłowym albo na zewnątrz!
- 10) Wyrobu nie wolno używać do innych celów, niż te, do których jest przeznaczony.
- 11) Przed podłączeniem urządzenia do gniazdka sieciowego upewnij się, że napięcie podane na etykiecie urządzenia jest zgodne z napięciem w Twoim gniazdku.
- 12) Przewodu zasilającego nie wolno prowadzić w pobliżu gorących powierzchni albo przez ostre przedmioty. Nie kładź na kabel sieciowy ciężkich przedmiotów, umieść kabel tak, aby nie można było po nim deptać ani potknąć się o niego. Zadbaj o to, żeby przewód zasilający nie dotykał do gorącej powierzchni.
- 13) Jeżeli przewód zasilający uległ uszkodzeniu, jego wymianę należy powierzyć serwisowi albo osobie o odpowiednich kwalifikacjach, aby nie dopuścić do niebezpiecznych sytuacji. Nie wolno używać wyrobu z uszkodzonym kablem sieciowym lub wtyczką kabla sieciowego.
- 14) Przewodu zasilającego nie wolno wyciągać z gniazdka przez pociąganie za przewód.
- 15) Jeśli na sicie pojawi się pęknięcie lub jakiegokolwiek inne uszkodzenie, nie korzystaj dalej z urządzenia i zwróć się o pomoc do autoryzowanego serwisu lub producenta.
- 16) Nigdy nie zanurzaj jednostki silnikowej w wodzie ani innej cieczy.
- 17) Jeżeli nie korzystasz aktualnie z wyrobu albo nie zamierzasz z niego korzystać, wyłącz go i wyjmij wtyczkę z gniazdka. Przed rozpoczęciem czyszczenia postępuj w ten sam sposób.
- 18) Nie pozostawiaj włączonego urządzenia bez nadzoru.
- 19) Jeżeli wyrób ma być używany w pobliżu dzieci, należy zachować zwiększoną ostrożność. Wyrób należy zawsze umieszczać z dala od dzieci.
- 20) Podczas pracy urządzenia nie wkładaj do otworu wysypowego rąk ani przedmiotów.
- 21) Nie wkładaj składników do otworu wysypowego palcami ani żadnymi narzędziami. Korzystaj zawsze z dostarczonego popychacza.
- 22) Ciężar urządzenia przekracza 7 kg. Przy jego podnoszeniu i przenoszeniu należy zawsze używać obu rąk.
- 23) Części urządzenia nie należy myć w zmywarce do naczyń ani oplukiwać wodą o temperaturze przekraczającej 80 °C.
- 24) Podczas pracy urządzenia nie dokonuj jego demontażu.
- 25) Nigdy nie demontuj urządzenia, jeśli jest ono podłączone do sieci elektrycznej.
- 26) Otwieraj pokrywę tylko po wyłączeniu urządzenia i całkowitym zatrzymaniu świdra.
- 26) Maksymalny czas ciągłej pracy sokowirówki wynosi 30 minut, po których należy dokonać 10 – 15 min. przerwy.

CZĘŚĆ 2: OPIS PRODUKTU

1. Pojemnik na miąższ
2. Jednostka silnikowa
3. Przełącznik trybów pracy I/O/R
4. Kolektor
5. Separator
6. Sitko
7. Świder
8. Pokrywa
9. Otwór wysypowy
10. Miska wysypowa
11. Popychacz
12. Zbiornik na sok
13. Silikonowa uszczelka
14. Szczoteczka do czyszczenia

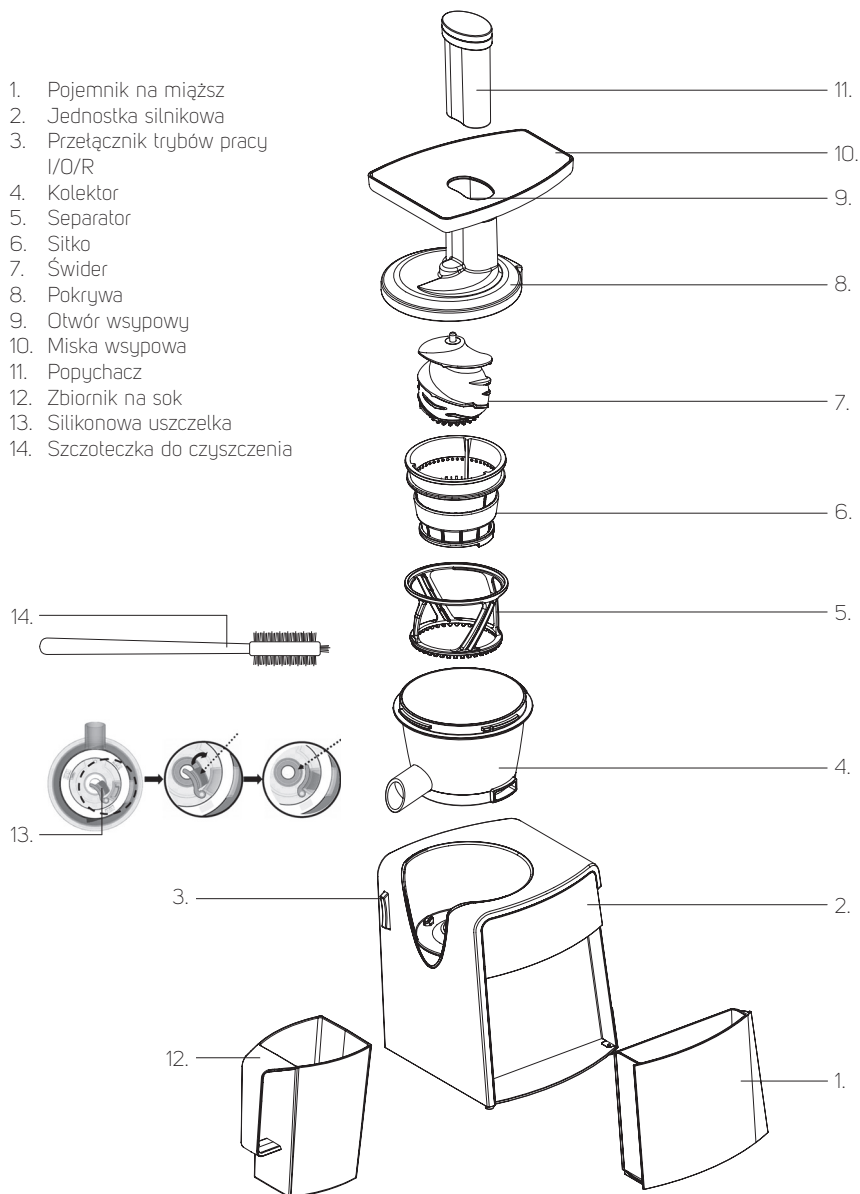

CZĘŚĆ 3: INSTRUKCJA UŻYCIA

Przed pierwszym użyciem

- 1) Usuń wszystkie materiały opakowaniowe i marketingowe, które mogłyby uniemożliwić korzystanie z urządzenia.
- 2) Zdemontuj urządzenie i dokładnie umyj wszystkie wyjmowane części ciepłą wodą z dodatkiem neutralnego środka do mycia.
- 3) Wytrzyj jednostkę silnikową miękką, delikatnie zwilżoną ściereczką.

Montaż urządzenia

Ważne ostrzeżenia:

Sprawdź, czy silikonowa uszczelka jest prawidłowo osadzona (13) w spodniej części kolektora (rys. 1). Silikonowa uszczelka musi dokładnie zamykać separator miąższu, w przeciwnym wypadku sok będzie zawierał zbyt dużo miąższu. Przed czyszczeniem urządzenia należy wyjąć silikonową uszczelkę.

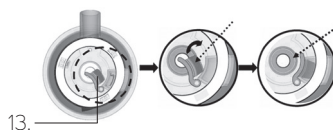

Rys. 1

- 1) Włóż pojemnik na miąższ (1) do jednostki silnikowej (2).

- 2) Osadź kolektor (4) na jednostce silnikowej (2) i przekręć go do końca w kierunku zgodnym z ruchem wskazówek zegara (rys. 2).

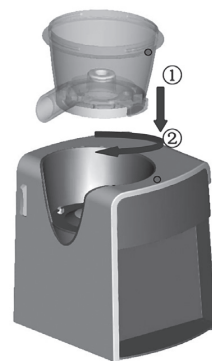

Rys. 2

- 3) Zainstaluj sitko (6) w separatorze (5) (rys. 3).



Rys. 3

- 4) Włóż sitko (6) z separatorem (5) do kolektora (4) tak, aby doszło do połączenia znaków ● na sitku i jednostce silnikowej (2) (rys. 4)

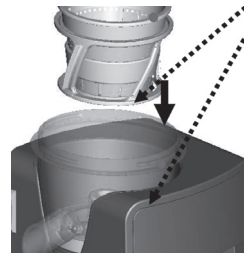

Rys. 4

- 5) Włóż świder (7) do sitka (6) tak, aby świder całkowicie osiadł na swoim miejscu (rys. 5)
Uwaga: Podczas instalacji świdra nigdy nie używaj nadmiernej siły. Jeśli trzeba, pokręć nim.

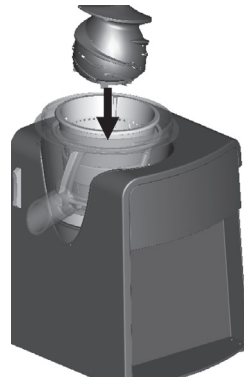

Rys. 5

- 6) Natóż pokrywę (8) na misę (4) tak, aby skrajny lewy znak ■ na pokrywie (8) połączył się ze znakiem ● na jednostce silnikowej (2). Następnie przekręć do końca pokrywę w kierunku zgodnym z ruchem wskazówek zegara tak, aby znak ● na pokrywie połączył się ze znakiem (🔒) CLOSE (rys. 6).

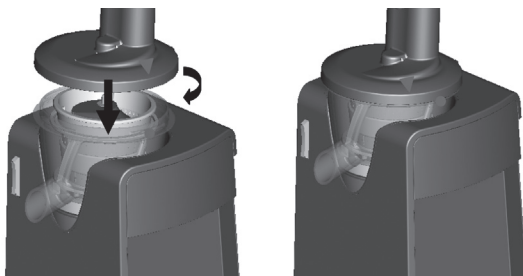

Rys. 6

- 7) Zainstaluj miskę wyspową (10) na pokrywie (8)

UWAGA:

Urządzenie zostanie uruchomione wyłącznie pod warunkiem, że wszystkie wyjmowane części zostaną prawidłowo zainstalowane, a pokrywa (8) znajduje się w pozycji (🔒) CLOSE.

Obsługa urządzenia

Ważne ostrzeżenia:

Zanim włączysz urządzenie, upewnij się, że wszystkie części zostały prawidłowo zainstalowane. Nie włączaj urządzenia bez surowców przeznaczonych do opracowania. Owoce i warzywa przeznaczone do opracowania muszą być świeże!

- 1) Umyj surowce przeznaczone do przetwarzania i usuń z nich niejadalne części, takie jak twarda skórka, pestki itp.
- 2) Pokrój owoce/warzywa na kawałki, które z łatwością przedostaną się przez otwór wyspowy urządzenia.
- 3) Umieść zbiornik na sok (12) pod wylewką kolektora (4).
- 4) Podłącz przewód doprowadzający do gniazdka elektrycznego.
- 5) Włącz urządzenie poprzez przesunięcie przetłącznika (3) na pozycję I.

Tryby pracy urządzenia

I – urządzenie jest włączone

O – urządzenie jest wyłączone

R – wsteczny (rewersowy) bieg. Ten tryb jest wykorzystywany w przypadku ewentualnego zablokowania świdra, jeśli urządzenie jest przeciążone. Do przeciążenia może dojść w wyniku przetwarzania twardej lub włóknistej żywności.

Aby ustawić wsteczny bieg, przesunij przetłącznik na pozycję wyłączone „O”, a następnie wciśnij i przytrzymaj przetłącznik na pozycji „R”. Pozostaw ten tryb pracy przez 3 – 5 sekund. Jeśli problem trwa nadal, wyłącz urządzenie, dokonaj demontażu i czyszczenia. Następnie zmontuj ponownie urządzenie i kontynuuj pracę.

Jeśli dochodzi do ponownego blokowania świdra, pokrój surowce na mniejsze kawałki i wkładaj je do otworu wyspowego wolniej.

- 6) Wkładaj surowce do otworu wysypowego (9) tylko wówczas, kiedy świder się obraca.
- 7) Wkładaj stopniowo pokrojone kawałki i popychaj je lekko za pomocą popychacza (11). Nie naciskaj zbyt mocno na popychacz, aby nie doszło do zatrzymania obrotów świda. Im niższa prędkość przetwarzania surowców, tym większa ilość uzyskanego soku.
- 8) Nigdy nie wkładaj do otworu wysypowego palców lub przedmiotów obcych.
- 9) Regularnie kontroluj podczas pracy, czy sitko (6) nie jest zapchane miąższem. W razie potrzeby wyjmij sitko i umyj je. Przestrzegaj powyższych zasad bezpieczeństwa!
- 10) Regularnie obserwuj stopień napętnienia pojemnika na miąższ (1). Jeśli pojemnik zacznie się napętniać, wyłącz urządzenie, wyciągnij wtyczkę kabla zasilającego i opróżnij pojemnik.

Ważne ostrzeżenia:

Maksymalny czas ciągłej pracy sokowirówki wynosi około 30 minut, po których należy dokonać 10–15 min. przerwy.

Po opracowaniu 1 kg twardej i włóknistej żywności (cytrusy, ananasy, imbir itd.) zdemontuj i wyczyść urządzenie.

Nieprzestrzeganie tych zaleceń może doprowadzić do zablokowania świda i konieczności skomplikowanego czyszczenia urządzenia!

Funkcja samoczyszczenia

Jeśli chcesz wyczyścić urządzenie przed przetworzeniem innego rodzaju surowców, skorzystaj z funkcji samoczyszczenia.

- 1) Włącz urządzenie i wlej do otworu wysypowego (9) szklanekę wody. Większość miąższu zostanie wypłukana.
- 2) Wyłącz urządzenie i umyj pojemnik na miąższ (1) i zbiornik na sok (12).
- 3) Samoczyszczenie nie zastępuje kompleksowego czyszczenia, którego należy dokonać zawsze po zakończeniu pracy urządzenia (por. rozdział „CZYSZCZENIE I KONSERWACJA”).

CZĘŚĆ 4: UŻYTECZNE RADY

- Korzystaj wyłącznie ze świeżych owoców i warzyw, które zawierają najwięcej soku.
- W celu przygotowania soków możesz wykorzystać różnego rodzaju warzywa: marchew, ogórki, buraki, seler naciowy, szpinak, pomidory lub owoce: jabłka, cytrusy, winogrona, truskawki, ananasy itp.
- Bezpośrednio przed przetworzeniem owoców jagodowych zalecamy ich umycie, ponieważ szybko tracą one świeżość.
- Usuwanie cienkich skórek owoców lub warzyw nie jest konieczne. Należy usunąć wyłącznie twardą skórkę np. z bananów, buraków, cytrusów itp.
- Podczas przygotowywania soku jabłkowego należy pamiętać, że ilość uzyskanego soku jest zależna od gatunku i stopnia dojrzałości jabłek.
- Usuń zawsze z owoców pestki, aby nie doszło do uszkodzenia urządzenia.
- W urządzeniu można przetwarzać również sałatę, szpinak i świeże zioła. Składniki te doskonale nadają się do podkreślenia smaku soków warzywnych i owocowych.
- Urządzenie zostało zaprojektowane tak, aby umożliwiło zachowanie maksymalnej ilości substancji odżywczych i witamin. Otrzymany w ten sposób sok zawiera miąższ i z tego powodu jest lekko mętny.
- Pij sok natychmiast po jego przygotowaniu. W przypadku długiego przechowywania na powietrzu sok traci smak i wartości odżywcze.
- Przygotowany sok jest koncentratem. Zalecamy popijać go małymi ilościami wody.
- Sok jabłeczny bardzo szybko ciemnieje na powietrzu. Zalecamy dodawać do niego kilka kropli soku cytrynowego, co spowolni proces ciemnienia.
- W przypadku przechowywania soku w lodówce należy go zawsze przelać do czystego naczynia z pokrywą, aby nie pochłaniał zapachów.
- Nie zalecamy przechowywania soku w metalowym naczyniu, aby nie doszło do zmiany smaku.
- Sokowirówka nie jest przeznaczona do przetwarzania bardzo twardej i włóknistej żywności, jak np. kokosu czy pigwy.

CZĘŚĆ 5: CZYSZCZENIE I KONSERWACJA

Po zakończeniu pracy lub przed czyszczeniem zawsze wyłącz urządzenie i odłącz je od sieci elektrycznej.

Urządzenie należy po każdym użyciu zdemontować i wyczyścić.

- 1) Wyjmij popychacz (11).
- 2) Zdejmij miskę wyspową (10).
- 3) Przekręć pokrywę (8) w kierunku przeciwnym do ruchu wskazówek zegara (OPEN) i zdejmij ją.
- 4) Przekręć kolektor (4) w kierunku przeciwnym do ruchu wskazówek zegara i wyjmij go z jednostki silnikowej (2).
- 5) Wyciągnij świder (7) do góry.
- 6) Wyjmij sitko (6).
- 7) Zdejmij separator (5) z sitka (6).
- 8) Aby wyjąć pojemnik na miąższ (1), przytrzymaj go z prawej strony i pociągnij w kierunku do siebie.
 - Zaraz po użyciu umyj wszystkie wyjmowane części ciepłą wodą z dodatkiem delikatnego środka do mycia.
 - Wyczyść otwory w filtrze sitka (6) z zewnętrznej strony za pomocą dostarczonej szczoteczki (14).
 - Nie myj żadnej z wyjmowanych części w zmywarce do naczyń.
 - Przetrzyj jednostkę silnikową (2) lekko zwilżoną ściereczką, a następnie wytrzyj ją do sucha. Nigdy nie zanurzaj jednostki silnikowej do wody ani nie myj ją pod bieżącą wodą.
 - Nie używaj do czyszczenia szorstkich gąbek, druciaków, środków ściernych ani rozpuszczalników czy rozcieńczalników.
 - Niektóre rodzaje żywności, np. marchew lub buraki mogą zabarwić wyjmowane części produktu. Do usunięcia zabarwień można użyć suchej ściereczki nasączonej olejem roślinnym. Po oczyszczeniu części należy umyć je ciepłą wodą z dodatkiem delikatnego środka do mycia i wysuszyć.

CZĘŚĆ 6: PRZECHOWYWANIE

- Przed odłożeniem urządzenia do przechowania dokonaj zawsze dokładnego czyszczenia zgodnie ze wskazówkami z rozdziału „CZYSZCZENIE I KONSERWACJA”.
- Przechowuj urządzenie w suchym, chłodnym miejscu z dala od dzieci.

CZĘŚĆ 7: DANE TECHNICZNE

Napięcie nominalne:.....	220 – 240 V
Nominalna częstotliwość:.....	50/60 Hz
Nominalna moc:	200 W
Klasa ochrony (ze względu na ochronę przez porażeniem prądem elektrycznym).....	I
Głośność.....	30 dB (A)

WSKAZÓWKI I INFORMACJE DOTYCZĄCE GOSPODARKI ZUŻYTYM OPAKOWANIEM
Zużyty materiał z opakowania należy przekazać na gminne wysypisko odpadów.

LIKWIDACJA ZUŻYTYCH URZĄDZEŃ ELEKTRYCZNYCH I ELEKTRONICZNYCH



Ten symbol umieszczony na produkcie lub w jego dokumentacji przewodniej oznacza, że zużyte urządzenia elektryczne i elektroniczne nie mogą być wyrzucane wraz ze zwykłym odpadem domowym. W celu zapewnienia należytej likwidacji, utylizacji i recyklingu tych wyrobów należy przekazać je do wyznaczonych składnic odpadów. W niektórych krajach państwach Unii Europejskiej lub innych krajach europejskich można zwrócić produkt lokalnemu sprzedawcy przy zakupie ekwiwalentnego nowego produktu. Likwidując właściwie takie produkty pomożesz zachować cenne źródła surowców naturalnych i weźmiesz udział w przeciwdziałaniu ich negatywnemu wpływowi na środowisko naturalne i zdrowie ludzkie, które mogłoby zostać zagrożone w przypadku nieodpowiedniej likwidacji tych odpadów. Szczegółowych informacji udzieli najbliższy urząd miasta lub najbliższe zakłady utylizacji. Za nieprawidłowy recykling tego rodzaju odpadów mogą być udzielane kary zgodne z lokalnymi przepisami.

Dotyczy przedsiębiorców z krajów Unii Europejskiej

Jeśli chcą Państwo likwidować urządzenia elektryczne i elektroniczne, prosimy o uzyskanie potrzebnych informacji od sprzedawcy lub dostawcy wyrobu.

Likwidacja wyrobów w krajach spoza Unii Europejskiej

Ten symbol obowiązuje w Unii Europejskiej. Jeśli chcą Państwo zlikwidować ten wyrób, prosimy o uzyskanie potrzebnych informacji dotyczących prawidłowego sposobu likwidacji od lokalnych urzędów lub od sprzedawcy.



Ten produkt spełnia wymagania dyrektyw UE dotyczących kompatybilności elektromagnetycznej i bezpieczeństwa elektrycznego.

Zastrzegamy sobie możliwość dokonywania zmian tekstu, designu i danych technicznych wyrobu bez uprzedzenia.

PHILCO[®] 

is a registered trademark used under license from
Electrolux International Company, U.S.A.