



*Thinking of you*  
**Electrolux**



EHD8740IOK

<b>CS</b> VARNÁ DESKA	NÁVOD K POUŽITÍ	2
<b>PL</b> PŁYTA GRZEJNA	INSTRUKCJA OBSŁUGI	18
<b>SK</b> VARNÝ PANEL	NÁVOD NA POUŽÍVANIE	35

## OBSAH

1. BEZPEČNOSTNÍ INFORMACE .....	3
2. BEZPEČNOSTNÍ POKYNY .....	4
3. POPIS SPOTŘEBIČE .....	6
4. DENNÍ POUŽÍVÁNÍ .....	7
5. UŽITEČNÉ RADY A TIPY .....	10
6. ČIŠTĚNÍ A ÚDRŽBA .....	12
7. ODSTRAŇOVÁNÍ ZÁVAD .....	13
8. POKYNY K INSTALACI .....	15
9. TECHNICKÉ INFORMACE .....	17

## MYSLÍME NA VÁS

Děkujeme, že jste si zakoupili spotřebič značky Electrolux. Vybrali jste si produkt, se kterým jsou spjaty desítky let profesionálních zkušeností a inovací. Tento důmyslný a stylový spotřebič byl navržen s ohledem na jeho uživatele. Kdykoliv jej tak používáte, můžete se spolehnout, že pokaždé dosáhnete skvělých výsledků.

Vítá Vás Electrolux.

**Navštivte naše stránky ohledně:**



Rady ohledně používání, brožury, poradce při potížích, servisních informací:  
[www.electrolux.com](http://www.electrolux.com)



Registrace vašeho spotřebiče, kterou získáte lepší servis:  
[www.RegisterElectrolux.com](http://www.RegisterElectrolux.com)



Nákupu příslušenství, spotřebního materiálu a originálních náhradních dílů pro váš spotřebič:  
[www.electrolux.com/shop](http://www.electrolux.com/shop)

## PÉČE O ZÁKAZNÍKY A SERVIS

Doporučujeme používat originální náhradní díly.

Při kontaktu se servisním střediskem se ujistěte, že máte k dispozici následující údaje.

Tyto informace jsou uvedeny na typovém štítku. Model, výrobní číslo (PNC), sériové číslo.



Upozornění / Důležité bezpečnostní informace.



Všeobecné informace a rady



Upozornění k ochraně životního prostředí

Změny vyhrazeny.

# 1. BEZPEČNOSTNÍ INFORMACE

Tento návod si pečlivě přečtěte ještě před instalací spotřebiče a jeho prvním použitím. Výrobce nezodpovídá za škody a zranění způsobená nesprávnou instalací či chybným používáním. Návod k použití vždy uchovávejte spolu se spotřebičem pro jeho budoucí použití.

## 1.1 Bezpečnost dětí a postižených osob



### UPOZORNĚNÍ

Hrozí nebezpečí udušení, úrazu nebo jiných trvalých následků.

- Tento spotřebič smí používat děti starší osmi let nebo osoby se sníženými fyzickými, smyslovými nebo duševními schopnostmi nebo osoby bez patřičných zkušeností a znalostí pouze, pokud tak činí pod dozorem osoby, která je zodpovědná za jejich bezpečnost.
- Nenechte děti hrát si se spotřebičem. Děti mladší tří let nesmí být ponechány v blízkosti spotřebiče bez dozoru.
- Všechny obaly uschovejte z dosahu dětí.
- Je-li spotřebič v provozu nebo pokud chladne, nedovolte dětem a domácím zvířatům, aby se k němu přibližovaly. Přístupné části jsou horké.
- Pokud je spotřebič vybaven dětskou bezpečnostní pojistkou, doporučuje se ji aktivovat.
- Čištění a užitelskou údržbu spotřebiče by neměly provádět děti bez dozoru.

## 1.2 Všeobecné bezpečnostní informace

- Spotřebič a jeho dostupné části se mohou během používání zahřát na vysokou teplotu. Nedotýkejte se topných článků.
- Spotřebič nepoužívejte spolu s externím časovačem nebo samostatným dálkovým ovládáním.
- Příprava jídel s tuky či oleji na varné desce bez dozoru může být nebezpečná a způsobit požár.

- Oheň se nikdy nesnažte uhasit vodou, ale vypněte spotřebič a poté plameny zakryjte např. víkem nebo hasicí rouškou.
- Nepokládejte věci na varnou desku.
- K čištění spotřebiče nepoužívejte čisticí zařízení na páru.
- Na varnou desku nepokládejte žádné kovové předměty jako nože, vidličky, lžice nebo pokličky, protože by se mohly zahřát na velmi vysokou teplotu.
- Je-li sklokeramický povrch desky prasklý, vypněte spotřebič, abyste zabránili úrazu elektrickým proudem.
- Po použití vypněte příslušnou část varné desky ovladačem a nespolehejte na detektor nádoby.

## 2. BEZPEČNOSTNÍ POKYNY

### 2.1 Instalace



#### UPOZORNĚNÍ

Tento spotřebič smí instalovat jen kvalifikovaná osoba.

- Odstraňte veškerý obalový materiál.
- Poškozený spotřebič neinstalujte ani nepoužívejte.
- Řiďte se pokyny k instalaci dodanými spolu s tímto spotřebičem.
- Dodržujte minimální vzdálenosti od ostatních spotřebičů a nábytku.
- Při přemísťování spotřebiče buďte vždy opatrní, protože je těžký. Vždy noste ochranné rukavice.
- Utěsněte výřez v povrchu pomocí těsniva, abyste zabránili bobtnání z důvodu vlhkosti.
- Chraňte dno spotřebiče před párou a vlhkostí.
- Spotřebič neinstalujte vedle dveří či pod oknem. Zabráníte tak převržení horkého nádobí ze spotřebiče při otevírání dveří či okna.
- Pokud je spotřebič instalován nad zásuvkami, ujistěte se, že prostor mezi dnem spotřebiče a horní zásuvkou zajišťuje dostatečnou cirkulaci vzduchu.
- Ujistěte se, že je mezi pracovní deskou a přední stranou spotřebiče umístěného pod ní prostor pro proudění vzduchu alespoň 2 mm. Záruka nekryje škody způsobené nedostatečným prostorem pro proudění vzduchu.

- Spodek spotřebiče se může silně zahřát. Doporučujeme proto instalovat nehořlavý samostatný panel pod spotřebičem, který bude zakrývat spodek spotřebiče.

### Připojení k elektrické síti



#### UPOZORNĚNÍ

Hrozí nebezpečí požáru nebo úrazu elektrickým proudem.

- Veškerá elektrická připojení musí být provedena kvalifikovaným elektrikářem.
- Spotřebič musí být uzemněn.
- Před každou údržbou nebo čištěním je nutné se ujistit, že je spotřebič odpojen od elektrické sítě.
- Použijte správný typ napájecího kabelu.
- Elektrické kabely nesmí být zamotané.
- Dbejte na to, aby se elektrické přívodní kabely nebo zástrčky (jsou-li součástí výbavy) nedotýkaly horkého spotřebiče nebo horkého nádobí, když spotřebič připojujete do blízké zásuvky.
- Ujistěte se, že je spotřebič nainstalován správně. Volné a nesprávné zapojení napájecího kabelu či zástrčky (je-li součástí výbavy) může mít za následek přehřátí svorky.
- Ujistěte se, že je nainstalována ochrana před úrazem elektrickým proudem.
- Použijte svorku k odlehčení kabelu od tahu.

- Dbejte na to, abyste nepoškodili napájecí kabel nebo síťovou zástrčku (je-li součástí výbavy). Pro výměnu napájecího kabelu se obraťte na servisní středisko nebo elektrikáře.
- Je nutné instalovat vhodný vypínač nebo izolační zařízení k řádnému odpojení všech napájecích vodičů spotřebiče. Toto izolační zařízení musí mít mezeru mezi kontakty alespoň 3 mm širokou.
- Používejte pouze správná izolační zařízení: ochranné vypínače vedení, pojistky (pojistky šroubového typu se musí odstranit z držáku), ochranné zemnicí jističe a stykače.
- Páry uvolňované velmi horkými oleji se mohou samovolně vznítit.
- Použitý olej, který obsahuje zbytky potravin, může způsobit požár při nižších teplotách než olej, který se používá poprvé.
- Do spotřebiče, do jeho blízkosti nebo na spotřebič neumísťujte hořlavé předměty nebo předměty obsahující hořlavé látky.



### UPOZORNĚNÍ

Hrozí nebezpečí poškození spotřebiče.

- Nepokládejte horké nádoby na ovládací panel.
- Nenechte vyvařit vodu v nádobách.
- Dbejte na to, aby na spotřebič nespadly varné nádoby či jiné předměty. Mohly by se poškodit jeho povrch.
- Nezapínejte varné zóny s prázdnými nádobami nebo zcela bez nádob.
- Na spotřebič nepokládejte hliníkovou fólii.
- Nádoby vyrobené z litiny či hliníku nebo nádoby s poškozeným dnem mohou způsobit poškrábání sklokeramiky nebo skla. Tyto předměty při přesouvání na varné desce vždy zdvihněte.

## 2.2 Použití spotřebiče



### UPOZORNĚNÍ

Hrozí nebezpečí zranění, popálení či úrazu elektrickým proudem.

- Před prvním použitím odstraňte veškerý obalový materiál (je-li přítomen), štítky a ochrannou fólii.
- Tento spotřebič používejte v domácnosti.
- Neměňte technické parametry tohoto spotřebiče.
- Zapnutý spotřebič nenechávejte bez dozoru.
- Nepracujte se spotřebičem, když máte vlhké ruce nebo když je v kontaktu s vodou.
- Na varné zóny nepokládejte přístroje nebo pokličky. Mohly by se zahřát.
- Po každém použití nastavte varnou zónu do polohy „vypnuto“. Nespoléhejte se na detektor nádoby.
- Nepoužívejte spotřebič jako pracovní nebo odkládací plochu.
- Pokud je povrch spotřebiče prasklý, okamžitě jej odpojte ze sítě. Zabráňte tak úrazu elektrickým proudem.
- Když je spotřebič zapnutý, uživatelé s kardiostimulátory se nesmějí přiblížit k indukčním varným zónám blíže než na 30 cm.
- Vložíte-li jídlo do horkého oleje, může olej vystříknout.



### UPOZORNĚNÍ

Hrozí nebezpečí požáru nebo výbuchu.

- Tuky a oleje mohou při zahřátí uvolňovat hořlavé páry. Když vaříte s tuky a oleji, držte plameny a ohřáté předměty mimo jejich dosah.

## 2.3 Čištění a údržba



### UPOZORNĚNÍ

Hrozí nebezpečí poškození spotřebiče.

- Spotřebič čistěte pravidelně, abyste zabránili poškození materiálu jeho povrchu.
- K čištění spotřebiče nepoužívejte proud vody nebo páru.
- Vyčistěte spotřebič vlhkým měkkým hadrem. Používejte pouze neutrální mycí prostředky. Nepoužívejte prostředky s drsnými částicemi, drátěnky, rozpouštědla nebo kovové předměty.

## 2.4 Likvidace



### UPOZORNĚNÍ

Hrozí nebezpečí úrazu či udušení.

- Pro informace ohledně správné likvidace spotřebiče se obraťte na místní úřady.
- Odpojte spotřebič od elektrické sítě.
- Odřízněte a vyhodte síťový kabel.

## 3. POPIS SPOTŘEBIČE

### 3.1 Celkový pohled

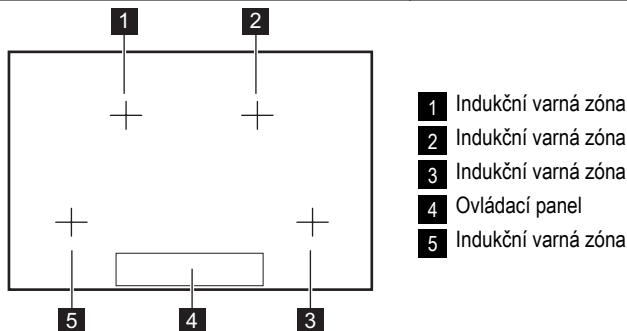

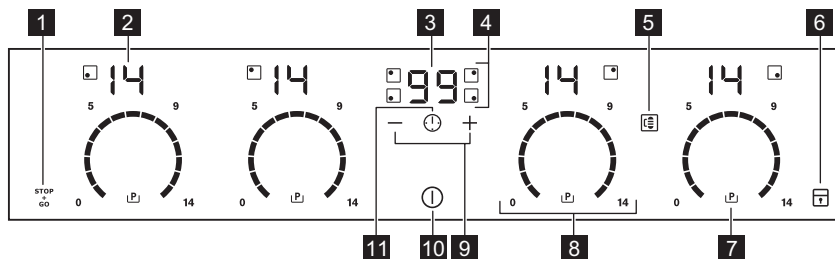

### 3.2 Uspořádání ovládacího panelu

**i** Ke zobrazení ovládacího panelu zapněte spotřebič pomocí ①



K ovládání spotřebiče používejte sensorová tlačítka. Displeje, ukazatele a zvukové signály signalizují, jaké funkce jsou zapnuté.

senzorové tlačítko	funkce
1	Slouží k zapnutí a vypnutí funkce STOP+GO.
2	Ukazuje nastavení teploty.
3	Ukazuje čas v minutách.
4	Ukazují, pro kterou varnou zónu je nastavený čas.
5	Zapnutí funkce Connect Function.
6	Slouží k zablokování a odblokování ovládacího panelu.
7	Slouží k zapnutí funkce posílení výkonu.
8	Slouží k nastavení teploty.
9	Slouží ke zvýšení nebo snížení času.

senzorové tlačítko	funkce
10 	Slouží k zapnutí a vypnutí spotřebiče.
11 	Slouží k nastavení varné zóny.

### 3.3 Displeje nastavení teploty

Displej	Popis
	Varná zóna je vypnutá.
	Varná zóna je zapnutá.
	Funkce $\text{STOP}$ je zapnutá.
	Funkce automatického ohřevu je zapnutá.
	Funkce posílení výkonu je zapnutá.
	Došlo k poruše.
	OptiHeat Control (třístupňový ukazatel zbytkového tepla): pokračovat ve vaření / uchovat teplé / zbytkové teplo.
	Je zapnuté blokování tlačítek / dětská bezpečnostní pojistka.
	Nevhodná nádoba, příliš malá nádoba nebo na varné zóně není žádná nádoba.
	Funkce automatického vypnutí je zapnutá.

### 3.4 OptiHeat Control (třístupňový ukazatel zbytkového tepla)



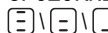

#### UPOZORNĚNÍ

 Nebezpečí popálení zbytkovým teplem!

OptiHeat Control zobrazuje úroveň zbytkového tepla. Indukční varné zóny vytvářejí teplo potřebné k vaření přímo ve dně varné nádoby. Sklokeramická varná deska se ohřívá zpětně předaným teplem nádoby.

## 4. DENNÍ POUŽÍVÁNÍ



### 4.1 Zapnutí a vypnutí

Stisknutím  na jednu sekundu spotřebič zapnete nebo vypnete. Ovládací panel se rozsvítí po zapnutí spotřebiče a zhasne po jeho vypnutí. Když je spotřebič vypnutý, lze vidět jen senzorové tlačítko .

### 4.2 Automatické vypnutí

Tato funkce spotřebič automaticky vypne v následujících případech:

- Všechny varné zóny jsou vypnuté (.
- Po zapnutí spotřebiče jste nenastavili teplotu.

- Něco jste rozlili nebo položili na ovládací panel na déle než 10 sekund (pánev, utěrka, atd.). Na určitou dobu zazní zvukový signál a spotřebič se vypne. Odstraňte všechny předměty, nebo vyčistěte ovládací panel.
- Spotřebič se příliš zahřál (např. při vyvaření obsahu varné nádoby). Před novým použitím spotřebiče je nutné počkat, dokud varná zóna nevychladne.
- Použijete nevhodné nádoby. Symbol  se rozsvítí a za dvě minuty se varná zóna automaticky vypne.
- Po určité době nevypnete varnou zónu nebo nezměníte nastavení teploty. Po určité době se rozsvítí  a spotřebič se vypne. Viz níže.

- Vztah mezi nastavením teploty a času funkce automatického vypnutí:
  - **0** , **1** - **3** — 6 hodin
  - **4** - **7** — 5 hodin
  - **8** - **9** — 4 hodiny
  - **10** - **14** — 1,5 hodiny

### 4.3 Nastavení teploty

Dotkněte se ovládací lišty v místě tepelného nastavení. Podle potřeby proveďte změnu po směru či proti směru hodinových ručiček. Nepouštějte, dokud nedosáhnete požadovaného nastavení teploty. Displej ukazuje nastavenou teplotu.

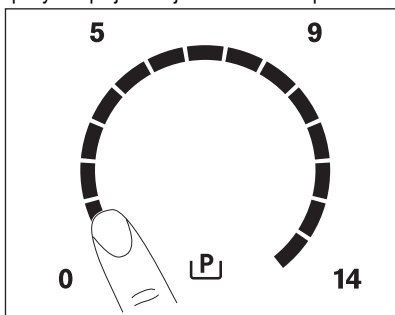

### 4.4 Connect Function



Funkci Connect Function používejte spolu s příslušenstvím Infinite Plancha<sup>1)</sup>.

Funkce Connect Function spojí dvě varné zóny na pravé straně pod příslušenstvím, aby pracovaly jako jedna.

Nejprve nastavte teplotu pro jednu z varných zón.

Funkci Connect Function zapnete stisknutím . Teplotu nastavíte nebo změníte dotykem jednoho z ovládacích sensorových tlačítek.

Funkci Connect Function vypnete stisknutím . Varné zóny pracují opět nezávisle.

### 4.5 Automatický ohřev

Zapnutím funkce automatického ohřevu získáte potřebné nastavení teploty za kratší dobu. Tato funkce nastaví na určitou dobu nejvyšší teplotu (viz obrázek) a pak ji sníží na požadované nastavení teploty.

Funkci Automatického ohřevu pro varnou zónu zapnete následovně:

1. Stisknete **P** (na displeji se zobrazí **P**).
2. Okamžitě se dotkněte požadovaného nastavení teploty. Na displeji se po pěti sekundách zobrazí symbol **R**.

Funkci vypnete změnou nastavení teploty.

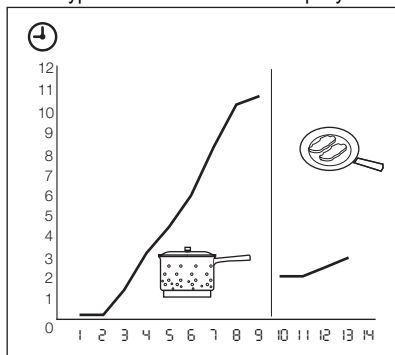

### 4.6 Funkce stupně výkonu POWER

Funkce stupně výkonu POWER dodá indukčním varným zónám více elektrické energie. Funkce POWER se aktivuje maximálně na 10 minut. Indukční varná zóna se tak automaticky přepne na nejvyšší teplotu. Funkci zapnete stisknutím **P**, rozsvítí se symbol **P**. Funkci vypnete stisknutím **1** - **14**.

### 4.7 Řízení výkonu

Řízení výkonu rozděljuje výkon mezi dvě párové varné zóny (viz obrázek). Funkce posílení výkonu nastaví maximální teplotu jedné varné zóny z páru. Výkon druhé varné zóny z páru se automaticky sníží. Displej varné zóny se sníženým výkonem se mění v rozmezí dvou úrovní.

<sup>1)</sup> Příslušenství Infinite Plancha se nedodává spolu se spotřebičem. Pro více informací se obraťte na vašeho místního prodejce.



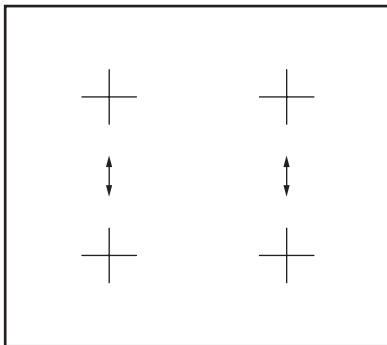











## 4.8 Časovač

### Odpočítávání času

Odpočítání času použijte k nastavení délky zapnutí varné zóny při jednom vaření.

**Odpočítávání času nastavte až po výběru varné zóny.**

Teplotu můžete nastavit před nebo po nastavení časovače.

- **Nastavení varné zóny:** dotkněte se opakovaně , dokud se nerozsvítí kontrolka požadované varné zóny.
- **Zapnutí odpočítávání času:** dotkněte se  časovače a nastavte čas (  -  minut). Když kontrolka varné zóny začne blikat pomaleji, odpočítává se čas.
- **Kontrola zbývajících času:** zvolte varnou zónu pomocí . Kontrolka varné zóny začne blikat rychleji. Na displeji se zobrazí zbývajících čas.
- **Změna odpočítávání času:** zvolte varnou zónu pomocí . Stiskněte  nebo .
- **Vypnutí funkce časovače:** zvolte varnou zónu pomocí . Stiskněte . Zbývajících čas se bude odečítat zpět až do . Kontrolka varné zóny zhasne.

---









Jakmile uplyne nastavený čas, zazní zvukový signál a začne blikat . Varná zóna se vypne.

---





- **Vypnutí zvukového signálu:** stiskněte 

### CountUp Timer (Měřič času)

Funkce CountUp Timer slouží ke sledování doby provozu varné zóny.



- **Nastavení varné zóny (jestliže je zapnutá více než jedna varná zóna):** dotkněte se opakovaně , dokud se nerozsvítí kontrolka požadované varné zóny.
- **Zapnutí funkce CountUp Timer:** dotkněte se  časovače,  se rozsvítí. Když kontrolka varné zóny začne blikat pomaleji, počítá se čas. Displej přepíná zobrazení  a uplynulého času (v minutách).
- **Kontrola délky provozu varné zóny:** zvolte varnou zónu pomocí . Kontrolka varné zóny začne blikat rychleji. Na displeji se zobrazí doba, po kterou je varná zóna v provozu.
- **Vypnutí funkce CountUp Timer:** pomocí  nastavte varnou zónu a pomocí  nebo  časovač vypněte. Kontrolka varné zóny zhasne.

### Minutka

Když není zapnutá žádná varná zóna, můžete časovač použít jako **Minutku**. Stiskněte . Dotkněte se  nebo  časovače a nastavte čas. Jakmile uplyne nastavený čas, zazní zvukový signál a začne blikat .



- **Vypnutí zvukového signálu:** stiskněte 

### 4.9 STOP+GO

Funkce  přepne všechny zapnuté varné zóny na nejnižší teplotu ().



Při zapnuté funkci  nelze měnit tepelné nastavení.

Funkce  nevypne funkci časovače.

- Tuto funkci **zapnete** zmáčknutím . Zobrazí se symbol .
- Tuto funkci **vypnete** zmáčknutím . Zapne se předchozí zvolené tepelné nastavení.

### 4.10 Zámek

Když jsou varné zóny zapnuté, můžete zablokovat ovládací panel, ale nikoliv . Zabráníte tak náhodné změně nastavení teploty. Nejprve nastavte teplotu.

Tuto funkci zapnete dotykem . Na čtyři sekundy se rozsvítí symbol .

Časovač zůstane zapnutý.





Tuto funkci vypnete dotykem . Zapne se předchozí zvolené nastavení teploty.

Vypnutím spotřebiče vypnete také tuto funkci.





## 4.11 Dětská bezpečnostní pojistka

Tato funkce brání neúmyslnému použití spotřebiče.





### Zapnutí dětské bezpečnostní pojistky

- Pomocí  zapnete spotřebič. **Nenastavujte teplotu.**
- Na čtyři sekundy stiskněte . Zobrazí se symbol .
- Pomocí  spotřebič vypnete.

### Vypnutí dětské bezpečnostní pojistky

- Pomocí  zapnete spotřebič. **Nenastavujte teplotu.** Na čtyři sekundy stiskněte . Zobrazí se symbol .
- Pomocí  spotřebič vypnete.





### Vyřazení dětské bezpečnostní pojistky na jedno vaření

- Pomocí  zapnete spotřebič. Zobrazí se symbol .
- Na čtyři sekundy stiskněte . **Do 10 sekund nastavte teplotu.** Nyní můžete spotřebič použít.
- Když spotřebič vypnete pomocí , dětská bezpečnostní pojistka se znovu zapne.

## 4.12 OffSound Control (Vypnutí a zapnutí zvukové signalizace)

### Vypnutí zvukové signalizace

Vypněte spotřebič.





Na tři sekundy se dotkněte . Ukazatele časovače se rozsvítí a zhasnou. Na tři sekundy se dotkněte . Rozsvítí se , zvuková signalizace je zapnuta. Dotkněte se , rozsvítí se  a zvuková signalizace je vypnutá.

Když je tato funkce aktivní, uslyšíte zvukovou signalizaci pouze, když:

- se dotkněte 
- se dokončí funkce Minutka
- se dokončí funkce odpočítávání času
- něco položíte na ovládací panel.

### Zapnutí zvukové signalizace

Vypněte spotřebič.

Na tři sekundy se dotkněte . Ukazatele časovače se rozsvítí a zhasnou. Na tři sekundy se dotkněte . Rozsvítí se  a zvuková signalizace je vypnuta. Dotkněte se  a rozsvítí se . Zvuková signalizace je zapnutá.

## 5. UŽITEČNÉ RADY A TIPY



### INDUKČNÍ VARNÉ ZÓNY

U indukčních varných zón vytváří silné elektromagnetické pole teplo v nádobách velmi rychle.

### 5.1 Nádobý pro indukční varné zóny



Indukční varné zóny používejte s vhodnými nádobami.

#### Materiál nádobí

- **vhodné:** litina, ocel, smaltovaná ocel, nerezová ocel, sendvičová dna nádob (označeno jako vhodné výrobem).

- **nevhodné:** hliník, měď, mosaz, sklo, keramika, porcelán.

#### Nádoba je pro indukční varnou desku vhodná, jestliže ...

- ... se malé množství vody na indukční varné zóně nastavené na nejvyšší teplotu velmi rychle ohřeje.
- ... magnet přilne na dno nádoby.



**Dno nádobý** musí být zcela rovné a co nejtlustší.

**Rozměry nádobý:** indukční varné zóny se do určité míry automaticky přizpůsobí velikosti dna nádoby.

## 5.2 Použití varných zón



### DŮLEŽITÉ

Nádobu položte na kříž, který je označen na povrchu varné desky. Zakryjte celý kříž. Magnetická část dna nádoby musí mít v průměru nejméně 125 mm. Indukční varné zóny se automaticky přizpůsobují velikosti dna nádoby. S velkými nádobami můžete vařit na dvou varných zónách zároveň.

## 5.3 Zvuky během používání

### Jestliže slyšíte

- praskání: nádoba je vyrobeno z různých materiálů (sendvičová konstrukce).
- pískání: používáte jednu varnou zónu nebo několik varných zón na vysoký výkon a nádoby jsou vyrobeny z různých materiálů (sendvičové dno).
- hučení: používáte vysoký výkon.
- cvakání: dochází ke spínání elektrických přepínačů.
- syčení, bzučení: pracuje ventilátor.

**Popsané zvuky jsou normální a neznamenají žádnou závadu spotřebiče.**

## 5.4 Úspora energie



Jak ušetřit energii

- Je-li to možné, vždy zakryjte nádoby pokličkami.

- Nádobu postavte na varnou zónu, a teprve potom ji zapněte.
- Využijte zbytkové teplo k udržování teploty jídle nebo k jeho rozpouštění.



Výkon varné zóny

Výkon varné zóny závisí na průměru varné nádoby. Nádoby s menším než minimálním průměrem přijímají pouze část výkonu vytvářeného varnou zónou. Minimální průměry viz kapitola „Technické informace“.

## 5.5 Ůko Timer (Ekologický časový spínač)



Za účelem úspory energie se topný článek varné zóny sám vypne dřív, než zazní signál odpočítávání času. Rozdíl mezi dobou provozu závisí na nastavené teplotě a délce vaření.

## 5.6 Příklady použití spotřebiče pro přípravu jídel

Vztah mezi nastavením teploty a spotřebou energie příslušné varné zóny není přímo úměrný. Když zvýšíte nastavení teploty, nezvýší se úměrně spotřeba energie dané varné desky. To znamená, že varná zóna se středním nastavením teploty spotřebuje méně než polovinu svého výkonu.



Údaje v následující tabulce jsou jen orientační.

Nastavení teploty	Vhodné pro:	Čas	Tipy	Nominální spotřeba energie
 1	K uchování teploty již připraveného jídla	podle potřeby	Nádobu zakryjte pokličkou	3 %
1 - 3	Holandská omáčka, rozpouštění: másla, čokolády, želatiny	5 - 25 min	Čas od času zamíchejte	3 – 8 %
1 - 3	Zahuštění: nadýchané omelety, míchaná vejce	10 - 40 min	Vařte s pokličkou	3 – 8 %

Nastavení teploty	Vhodné pro:	Čas	Tipy	Nominální spotřeba energie
3 - 5	Dušení jídel z rýže a mléčných jídel, ohřívání hotevých jídel	25 - 50 min	Přidejte alespoň dvakrát tolik vody než rýže, mléčná jídla během ohřívání občas zamíchejte.	8 – 13 %
5 - 7	Podušení zeleniny, ryb, masa	20 - 45 min	Přidejte několik lžic tekutiny	13 – 18 %
7 - 9	Vaření brambor v páře	20 - 60 min	Použijte max. ¼ l vody na 750 g brambor	18 – 25 %
7 - 9	Vaření většího množství jídel, dušeného masa se zeleninou a polévek	60 - 150 min	Až 3 l vody a přísady	18 – 25 %
9 - 12	Mírné smažení: plátků masa nebo ryb, Cordon Bleu z telecího masa, kotlet, masových kroket, uzenin, jater, jíšky, vajec, palačinek a koblih	dle potřeby	V polovině doby obraťte	25 – 45 %
12 - 13	Prudké smažení, pečená bramborová kaše, silné řízky, steaky	5 - 15 min	V polovině doby obraťte	45 – 64 %
14	Vaření vody, vaření těstovin, opražení masa (guláš, dušené maso v hrnci), fritování hranolků			100 %
	Vaření velkých množství vody. Funkce posílení výkonu je zapnutá.			

## 6. ČIŠTĚNÍ A ÚDRŽBA

Spotřebič čistěte po každém použití. Nádoby používejte vždy s čistou spodní stranou.



Škrábance nebo tmavé skvrny na sklokeramické desce nemají vliv na její funkci.



### Odstranění nečistot:

- **Okamžitě odstraňte:** roztavený plast, plastovou folii nebo jídlo obsahující cukr. Pokud tak neučiníte, nečistota může spotřebič poškodit. Použijte speciální škrabku na sklo. Škrabku přiložte šikmo

ke skleněnému povrchu a posunujte ostří po povrchu desky.

- **Odstraňte po dostatečném vychladnutí spotřebiče:** skvrny od vodního kamene, vodové kroužky, tukové skvrny nebo kovové lesklé zbarvení. Použijte speciální čisticí prostředek na sklokeramiku nebo nerezovou ocel.
- Vyčistěte spotřebič vlhkým hadříkem s malým množstvím čisticího prostředku.
  - Nakonec **spotřebič otřete do sucha čistým hadříkem.**

## 7. ODSTRAŇOVÁNÍ ZÁVAD

Problém	Možná příčina	Řešení
Spotřebič nelze zapnout ani používat.		Zapněte spotřebič znovu a maximálně do 10 sekund nastavte teplotu.
	Dotkli jste se dvou nebo více sensorových tlačítek současně.	Dotkněte se pouze jednoho sensorového tlačítka.
	Funkce STOP+GO je zapnutá.	Viz kapitola „Denní používání“.
	Na ovládacím panelu je voda nebo skvrny od tuku.	Vyčistěte ovládací panel.
Ozve se zvukový signál a spotřebič se vypne. Když je spotřebič vypnutý, ozve se zvukový signál.	Zakryli jste jedno nebo více sensorových tlačítek.	Odstraňte předmět ze sensorových tlačítek.
Spotřebič se vypne.	Něčím jste zakryli sensorové tlačítko  .	Odstraňte předmět ze sensorového tlačítka.
Kontrolka zbytkového tepla se nerozsvítí.	Varná zóna byla zapnutá jen krátkou dobu a není tedy horká.	Jestliže byla varná zóna zapnutá dostatečně dlouho, aby byla horká, obraťte se na autorizované servisní středisko.
Funkce automatického ohřevu nefunguje.	Varná zóna je horká.	Nechte varnou zónu dostatečně vychladnout.
	Je nastavena nejvyšší teplota.	Nejvyšší stupeň teploty má stejný výkon jako funkce automatického ohřevu.
Nastavení teploty kolísá mezi dvěma nastaveními.	Je zapnutá funkce řízení výkonu.	Viz „Řízení výkonu“.
Senzorová tlačítka se zahřívají.	Nádoba je příliš velká nebo jste ji postavili příliš blízko ovládacích prvků.	Je-li nutné vařit ve velkých nádobách, postavte je na zadní varné zóny.
Při dotyku sensorových tlačítek nezazní žádný zvukový signál.	Zvuková signalizace je vypnutá.	Zapněte zvukovou signalizaci (viz „Zapnutí a vypnutí zvukové signalizace“).
Rozsvítí se  .	Je zapnutá funkce automatického vypnutí.	Vypněte spotřebič a znovu jej zapněte.
Rozsvítí se  .	Je zapnutá funkce dětské bezpečnostní pojistky nebo blokování tlačítek.	Viz kapitola „Denní používání“.
Rozsvítí se  .	Na varné zóně není žádná nádoba.	Na varnou zónu postavte nádobu.
	Nádoba není vhodná.	Použijte vhodnou nádobu.

Problém	Možná příčina	Řešení
	Průměr dna nádoby je pro varnou zónu příliš malý.	Použijte varné nádoby se správnými rozměry.
	Nádoba nezakrývá celý kříž / čtverec.	Zakryjte celý kříž / čtverec.
Rozsvítí se [E] a číslo.	Porucha spotřebiče.	Spotřebič na chvíli odpojte z elektrické sítě. Vypojte pojistku v domácí elektroinstalaci (odpojte jistič). Opět ji připojte (znovu aktivujte jistič). Jestliže se [E] opět rozsvítí, obraťte se na místní autorizovaný servis.
Rozsvítí se [E3].	Elektrické zapojení je nesprávné. Napájecí napětí je mimo rozsah.	Požádejte kvalifikovaného elektrikáře, aby instalaci zkontroloval.
Rozsvítí se [E4].	U spotřebiče došlo k chybě, protože se vyvařila voda z nádoby. Zafungovala ochrana proti přehřátí varné zóny a funkce automatického vypnutí.	Vypněte spotřebič. Odstraňte horkou nádobu. Po přibližně 30 sekundách varnou zónu opět zapněte. Pokud byl problém ve varné nádobě, chybové hlášení se na displeji přestane zobrazovat, může se však dále zobrazovat ukazatel zbytkového tepla. Nechte nádobu dostatečně vychladnout a dle části „Nádoby pro indukční varnou zónu“ zkontrolujte, zda je tato nádoba vhodná pro použití s tímto spotřebičem.
Rozsvítí se [E7].	Chladicí ventilátor je zablokovaný.	Zkontrolujte, zda nějaké předměty neblokují chladicí ventilátor. Jestliže se [E7] opět rozsvítí, obraťte se na autorizované servisní středisko.
Rozsvítí se [EB].	Elektrické zapojení je nesprávné. Spotřebič je připojen pouze k jedné fázi.	Spotřebič připojte dle ilustrace zapojení.

Pokud problém nemůžete vyřešit s pomocí výše uvedených pokynů sami, obraťte se prosím na svého prodejce nebo na oddělení péče o zákazníky. Uveďte údaje z typového štítku, kód ze tří číslic a písmen pro sklokeramiku (je v rohu varné desky) a chybové hlášení, které se zobrazuje.

Ujistěte se, že jste spotřebič používali správným způsobem. Pokud ne, budete muset návštěvu technika z poprodejněho servisu nebo prodejce zaplatit, i když je spotřebič ještě v záruce. Informace o zákaznickém servisu a záručních podmínkách jsou uvedeny v záruční příručce.

## 8. POKYNY K INSTALACI



### UPOZORNĚNÍ

Viz kapitola „Bezpečnostní informace“.



Před instalací spotřebiče

Před instalací spotřebiče si poznamenejte všechny údaje, které jsou uvedeny vespod na typovém štítku. Typový štítek se nachází na spodní straně skříňové spotřebiče.

- Model .....
- Výrobní číslo (PNC) .....
- Sériové číslo (S.N.) .....

### 8.1 Vestavné spotřebiče

- Vestavné spotřebiče se smějí používat pouze po zabudování do vhodných vestavných modulů a pracovních ploch, které splňují příslušné normy.

### 8.2 Spojovací kabel

- Spotřebič se dodává s přípojovacím kabelem.

### 8.4 Montáž

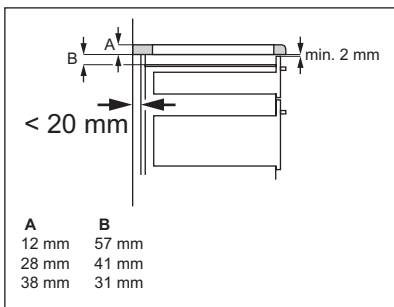
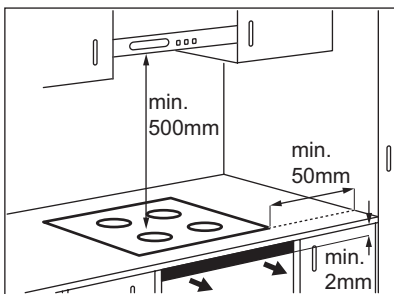

- Poškozený síťový kabel vyměňte za speciální kabel (typ H05BB-F max. teplota 90 °C; nebo vyšší). Obrat'te se na místní autorizované servisní středisko.

### 8.3 Utěsnění lemu

- Lem na pracovní desce očistěte.
- Dodaný těsnicí proužek nalepte na horní plochu lemu podél okrajů výřezu.
- Těsnicí proužek rozdělte na čtyři části dle délky okrajů lemu.
- Ve čtyřech rozích lemu musí být konce těsnicího proužku seříznuté do pokosu. Konce nelep'te přes sebe.
- Těsnicí proužek v rozích lemu nalepte vyrovnaně. Ujistěte se, že se při vyplňování spár nemůže pod sklokeramickou desku dostat žádný silikon.
- Těsnicí proužky nenastavujte.

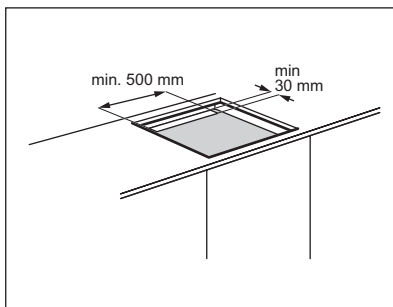
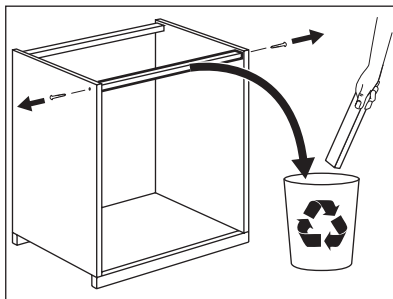

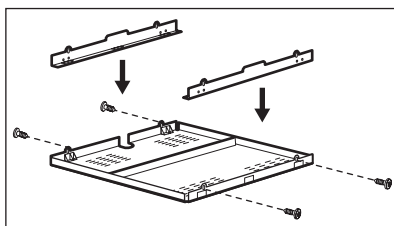
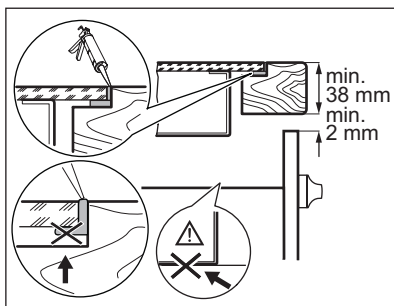
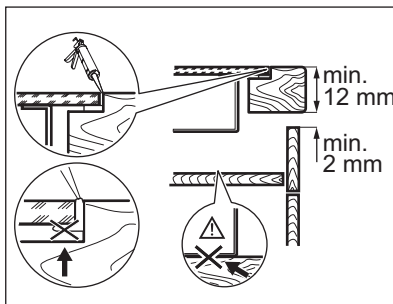
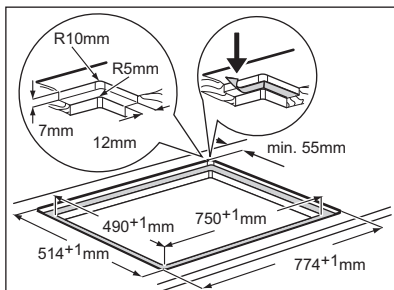
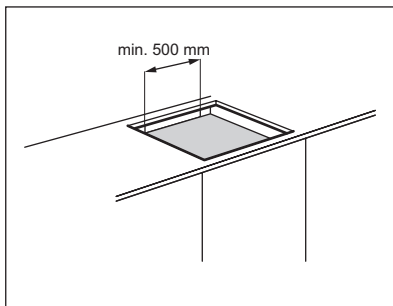
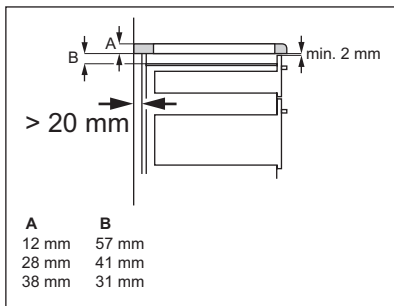

Pokud používáte ochrannou skříň (doplňkové příslušenství<sup>1)</sup>), není nutné zachovat přední prostor pro proudění vzduchu o šířce 2 mm a instalovat ochranné dno přímo pod spotřebičem. Ochrannou skříň nelze použít, pokud spotřebič instalujete nad troubou.

<sup>1)</sup> Ochranná skříň nemusí být v některých zemích v nabídce. Obrat'te se prosím na svého místního dodavatele.



## 9. TECHNICKÉ INFORMACE

Modell EHD8740IOK	Prod.Nr. 949 596 126 00
Typ 58 GBD CC AU	220-240 V 50-60 Hz
Induction 7.4 kW	Made in Germany
Ser.Nr. ....	7.4 kW
ELECTROLUX	  

### Výkon varných zón

Varná zóna	Nominální výkon (maximální nastavení teploty) [W]	Zapnutá funkce zvýšení výkonu [W]	Délka chodu funkce zvýšení výkonu [min]	Minimální průměr nádoby [mm]
Pravá zadní	2300 W	3200 W	10	125
Pravá přední	2300 W	3200 W	10	125
Levá zadní	2300 W	3200 W	10	125
Levá přední	2300 W	3200 W	10	125

Výkon varných zón se může nepatrně lišit od údajů uvedených v této tabulce. Mění se na základě materiálu a průměru varných nádob.

## 10. POZNÁMKY K OCHRANĚ ŽIVOTNÍHO PROSTŘEDÍ

Recyklujte materiály označené symbolem .

Obaly vyhoďte do příslušných odpadních kontejnerů k recyklaci.

Pomáhejte chránit životní prostředí a lidské zdraví a recyklovat elektrické a elektronické

spotřebiče určené k likvidaci. Spotřebiče označené příslušným symbolem  nelikvidujte spolu s domovním odpadem. Spotřebič odevzdejte v místním sběrném dvoře nebo kontaktujte místní úřad.

## SPIS TREŚCI

1. INFORMACJE DOTYCZĄCE BEZPIECZEŃSTWA .....	19
2. WSKAZÓWKI DOTYCZĄCE BEZPIECZEŃSTWA .....	20
3. OPIS URZĄDZENIA .....	22
4. CODZIENNA EKSPLOATACJA .....	24
5. PRZYDATNE RADY I WSKAZÓWKI .....	27
6. KONSERWACJA I CZYSZCZENIE .....	29
7. ROZWIĄZYWANIE PROBLEMÓW .....	29
8. INSTRUKCJE INSTALACJI .....	32
9. DANE TECHNICZNE .....	34

## Z MYŚLĄ O TOBIE

Dziękujemy za zakup urządzenia Electrolux. Jest ono owocem dziesięcioleci doświadczeń i innowacji. To pomysłowe i stylowe urządzenie zaprojektowano z myślą o Tobie. Użytkując je masz zawsze pewność uzyskania wspaniałych efektów.

Wiłamy w świecie marki Electrolux!

**Odwiedź naszą witrynę internetową, aby uzyskać:**



Wskazówki dotyczące użytkowania, broszury, pomoc w rozwiązywaniu problemów oraz informacje dotyczące serwisu:  
**www.electrolux.com**



Zarejestruj swój produkt, aby uprościć jego obsługę serwisową:  
**www.RegisterElectrolux.com**



Kupuj akcesoria, materiały eksploatacyjne i oryginalne części zamienne do swojego urządzenia:  
**www.electrolux.com/shop**

## OBSŁUGA KLIENTA

Zalecamy stosowanie oryginalnych części zamiennych.

Kontaktując się z serwisem, należy przygotować poniższe dane.

Informacje można znaleźć na tabliczce znamionowej. Model, numer produktu, numer seryjny.



Ostrzeżenie/przestroga – informacje dotyczące bezpieczeństwa.



Informacje i wskazówki ogólne



Informacje dot. ochrony środowiska

Producent zastrzega sobie możliwość wprowadzenia zmian bez wcześniejszego powiadomienia.

# 1. INFORMACJE DOTYCZĄCE BEZPIECZEŃSTWA

Przed instalacją i rozpoczęciem eksploatacji urządzenia należy dokładnie przeczytać dołączoną instrukcję obsługi. Producent nie odpowiada za uszkodzenia i obrażenia ciała spowodowane nieprawidłową instalacją i eksploatacją. Należy zachować instrukcję wraz z urządzeniem do wykorzystania w przyszłości.

## 1.1 Bezpieczeństwo dzieci i osób o ograniczonych zdolnościach ruchowych, sensorycznych lub umysłowych



### **OSTRZEŻENIE!**

Występuje zagrożenie uduszeniem lub odniesieniem obrażeń mogących skutkować trwałym kalectwem.

- Urządzenie mogą obsługiwać dzieci po ukończeniu ósmego roku życia oraz osoby o ograniczonych zdolnościach fizycznych, sensorycznych lub umysłowych bądź nieposiadające odpowiedniej wiedzy i doświadczenia, jeśli będą one nadzorowane przez dorosłą osobę lub osobę odpowiedzialną za ich bezpieczeństwo.
- Nie należy pozwalać, aby dzieci bawiły się urządzeniem. Dzieci poniżej 3 lat nie wolno pozostawiać bez opieki w pobliżu urządzenia.
- Wszystkie opakowania należy przechowywać poza zasięgiem dzieci.
- Dzieci i zwierzęta nie powinny zbliżać się do pracującego lub stygnącego urządzenia. Łatwo dostępne elementy urządzenia mocno się nagrzewają.
- Jeśli urządzenie jest wyposażone w blokadę uruchomienia, zaleca się jej włączenie.
- Czyszczeniem i konserwacją nie mogą zajmować się dzieci bez nadzoru dorosłych.

## 1.2 Ogólne zasady bezpieczeństwa

- Urządzenie oraz jego nieosłonięte elementy nagrzewają się podczas pracy do wysokiej temperatury. Nie dotykać elementów grzejnych.

- Nie sterować urządzeniem za pomocą zewnętrznego zegara ani niezależnego układu zdalnego sterowania.
- Pozostawienie bez nadzoru potraw zawierających tłuszcz lub olej na włączonej płycie grzejnej może być przyczyną pożaru.
- Nie gasić pożaru wodą – należy wyłączyć urządzenie, a następnie przykryć płomień pokrywą lub kocem gaśniczym.
- Nie przechowywać żadnych przedmiotów na powierzchni gotowania.
- Nie czyścić urządzenia za pomocą myjek parowych.
- Na powierzchni płyty grzejnej nie wolno kłaść przedmiotów metalowych, takich jak sztucce lub pokrywki do garnków, ponieważ mogą one bardzo się rozgrzać.
- Jeśli na powierzchni szkła ceramicznego pojawią się pęknięcia, należy wyłączyć urządzenie, aby uniknąć ryzyka porażenia prądem elektrycznym.
- Po zakończeniu używania płyty należy wyłączyć pole grzejne za pomocą elementu sterującego. Nie polegać na działaniu układu wykrywania obecności naczyń.

## 2. WSKAZÓWKI DOTYCZĄCE BEZPIECZEŃSTWA

### 2.1 Instalacja



#### **OSTRZEŻENIE!**

Urządzenie może zainstalować wyłącznie wykwalifikowana osoba.

- Usunąć wszystkie elementy opakowania.
- Nie instalować ani nie używać uszkodzonego urządzenia.
- Należy postępować zgodnie z instrukcją instalacji dostarczoną wraz z urządzeniem.
- Zachować minimalne odstępstwa od innych urządzeń i mebli.
- Zachować ostrożność podczas przenoszenia urządzenia, ponieważ jest ono ciężkie. Zawsze używać rękawic ochronnych.
- Po przycięciu zabezpieczyć krawędzie blatu przed wilgocią za pomocą odpowiedniego uszczelnacza.
- Zabezpieczyć spód urządzenia przed dostępem pary i wilgoci.
- Nie instalować urządzenia przy drzwiach ani pod oknem. Zapobiegnie to możliwości strącenia gorącego naczynia z urządzenia przy otwieraniu okna lub drzwi.
- Instalując urządzenie nad szufladami należy zapewnić wystarczająco dużo miejsca między dolną częścią urządzenia a górną szufladą, aby umożliwić prawidłowy obieg powietrza.
- Pozostawić 2 mm przestrzeni wentylacyjnej między białem roboczym a przednią częścią zamontowanego pod nim urządzenia. Gwarancja nie obejmuje uszkodzeń spowodowanych brakiem odpowiedniej przestrzeni wentylacyjnej.
- Spód urządzenia może być gorący. Zalecamy zamontowanie pod urządzeniem niepalnej płyty uniemożliwiającej dostęp do urządzenia od spodu

## Podłączenie do sieci elektrycznej



### OSTRZEŻENIE!

Występuje zagrożenie pożarem i porażeniem prądem elektrycznym.

- Wszystkie połączenia elektryczne muszą być wykonane przez wykwalifikowanego elektryka.
- Urządzenie musi być uziemione.
- Przed wykonaniem jakiegokolwiek czynności upewnić się, że urządzenie jest odłączone od zasilania.
- Użyć odpowiedniego przewodu zasilającego.
- Nie dopuszczać do splećania przewodów elektrycznych.
- Podczas podłączania urządzenia do gniazda sieciowego upewnić się, że przewód zasilający lub jego wtyczka (jeśli dotyczy) nie będzie dotykać rozgrzanych elementów urządzenia lub naczyń.
- Upewnić się, że urządzenie jest prawidłowo zainstalowane. Luźny lub niewłaściwy przewód zasilający bądź wtyczka (jeśli dotyczy) może być przyczyną przegrzania styków.
- Upewnić się, że zostało zainstalowane zabezpieczenie przed porażeniem prądem.
- Przewód zasilający należy przymocować obejmą w celu jego mechanicznego odciążenia.
- Należy uważać, aby nie uszkodzić wtyczki (jeśli dotyczy) ani przewodu zasilającego. Wymianę uszkodzonego przewodu zasilającego należy zlecić przedstawicielowi serwisu lub wykwalifikowanemu elektrykowi.
- W instalacji elektrycznej należy zastosować wyłącznik obwodu umożliwiający odłączenie urządzenia od zasilania na wszystkich biegunach. Wyłącznik obwodu musi mieć rozwarście styków wynoszące minimum 3 mm.
- Konieczne jest zastosowanie odpowiednich wyłączników obwodu zasilania: wyłączniki automatyczne, bezpieczniki topikowe (typu wykręcane — wyjmowane z oprawki), wyłączniki różnicowo-prądowe (RCD) oraz styczniki.

## 2.2 Przeznaczenie



### OSTRZEŻENIE!

Niebezpieczeństwo odniesienia obrażeń ciała, oparzenia, porażenia prądem.

- Przed pierwszym użyciem urządzenia należy usunąć z niego wszystkie elementy opakowania, etykiety i folię ochronną (jeśli dotyczy).
- Z urządzenia należy korzystać w warunkach domowych.

- Nie zmieniać parametrów technicznych urządzenia.
- Nie pozostawiać włączonego urządzenia bez nadzoru.
- Nie obsługiwać urządzenia mokrymi rękami lub jeśli ma ono kontakt z wodą.
- Nie kłaść sztućców ani pokrywek naczyń na polach grzejnych. Mogą one stać się gorące.
- Po każdym użyciu wyłączyć pole grzejne. Nie polegać na działaniu układu wykrywania obecności naczyń.
- Nie używać urządzenia jako powierzchni roboczej ani miejsca do przechowywania przedmiotów.
- Jeśli na powierzchni urządzenia pojawią się pęknięcia, należy natychmiast odłączyć je od zasilania. Pozwoli to uniknąć zagrożenia porażeniem prądem elektrycznym.
- Gdy urządzenie jest włączone, użytkownicy z wszczepionym rozrusznikiem serca nie powinni zbliżać się do indukcyjnych pól grzejnych na odległość mniejszą niż 30 cm.
- Podczas wkładania żywności do gorącego oleju może on przyskać.



### OSTRZEŻENIE!

Występuje zagrożenie pożarem lub wybuchem.

- Pod wpływem wysokiej temperatury tłuszcze i olej mogą uwalniać łatwopalne opary. Podczas podgrzewania tłuszczów i oleju nie wolno zbliżać do nich źródeł ognia ani rozgrzanych przedmiotów.
- Opary uwalniane przez gorący olej mogą ulec samoczynnemu zapłonowi.
- Zużyty olej zawierający pozostałości produktów spożywczych ma niższą temperaturę zapłonu niż świeży olej.
- Nie umieszczać łatwopalnych produktów lub przedmiotów nasączonych łatwopalnymi produktami w urządzeniu, na nim lub w jego pobliżu.



### OSTRZEŻENIE!

Występuje zagrożenie uszkodzeniem urządzenia.

- Nie stawiać gorących naczyń na panelu sterowania.
- Nie dopuszczać do wygotowania się potraw.
- Nie dopuszczać do upadku naczyń ani innych przedmiotów na powierzchnię urządzenia. Może to spowodować jej uszkodzenie.

- Nie włączać pól grzejnych bez naczyń ani z pustymi naczyniami.
- Nie kłaść na urządzeniu folii aluminiowej.
- Naczynia żeliwne, aluminiowe lub ze zniszczonym spodem mogą spowodować zarysowanie szkła lub szkła ceramicznego. Dlatego nie należy przesuwac ich po powierzchni gotowania.

## 2.3 Konserwacja i czyszczenie



### OSTRZEŻENIE!

Występuje zagrożenie uszkodzenia urządzenia.

- Aby zapobiec uszkodzeniu powierzchni urządzenia, należy regularnie ją czyścić.
- Do czyszczenia urządzenia nie wolno używać wody pod ciśnieniem ani pary wodnej.

- Czyścić urządzenie za pomocą wilgotnej szmatki. Stosować wyłącznie neutralne środki czyszczące. Nie używać produktów ściernych, myjek do szorowania, rozpuszczalników ani metalowych przedmiotów.

## 2.4 Utylizacja



### OSTRZEŻENIE!

Występuje zagrożenie odniesienia obrażeń ciała lub uduszenia.

- Aby uzyskać informacje dotyczące prawidłowej utylizacji urządzenia, należy skontaktować się z lokalnymi władzami.
- Odłączyć urządzenie od źródła zasilania.
- Odciąć i wyrzucić przewód zasilający.

# 3. OPIS URZĄDZENIA

## 3.1 Widok urządzenia

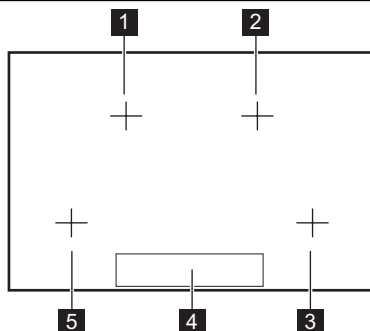

- 1 Indukcyjne pole grzejne
- 2 Indukcyjne pole grzejne
- 3 Indukcyjne pole grzejne
- 4 Panel sterowania
- 5 Indukcyjne pole grzejne

## 3.2 Układ panelu sterowania



Aby wyświetlić panel sterowania, należy włączyć urządzenie za pomocą ①

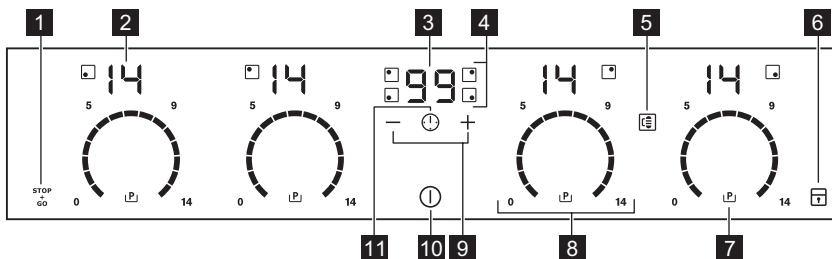

Urządzenie obsługuje się, dotykając pól czujników. Wyświetlacz, wskaźniki i sygnały dźwiękowe informują użytkownika o włączonych funkcjach.

pole czujnika	funkcja
<b>1</b>	Włączanie i wyłączanie funkcji STOP+GO.
<b>2</b>	Wskaźnik mocy grzania. Wskazuje ustawienie mocy grzania.
<b>3</b>	Wyświetlacz zegara. Pokazuje czas w minutach.
<b>4</b>	Wskaźniki funkcji zegara dla poszczególnych pól grzejnych. Wskazują, dla którego pola grzejnego ustawiono czas.
<b>5</b>	Włączanie funkcji Connect Function.
<b>6</b>	Blokowanie/odblokowanie panelu sterowania.
<b>7</b>	Włączanie funkcji Power.
<b>8</b>	Pasek regulacji. Służy do ustawiania mocy grzania.
<b>9</b>	Przedłużanie lub skracanie czasu.
<b>10</b>	Włączanie i wyłączanie urządzenia.
<b>11</b>	Wybór pola grzejnego.

### 3.3 Wskazania ustawień mocy grzania



Wskazanie	Opis
	Pole grzejne jest wyłączone.
	Pole grzejne jest włączone.
	Włączona jest funkcja $\text{STOP}_{\text{GO}}$ .
	Włączona jest funkcja automatycznego podgrzewania.
	Włączona jest funkcja Power.
	Nieprawidłowe działanie.
	OptiHeat Control (3-stopniowy wskaźnik ciepła resztkowego): kontynuacja gotowania/podtrzymywanie ciepła/ciepło resztkowe.
	Włączona jest blokada/blokada uruchomienia.
	Na polu grzejnym umieszczono nieodpowiednie lub zbyt małe naczynie, bądź nie umieszczono na nim żadnego naczynia.

Wskazanie	Opis
	Uruchomiła się funkcja samoczynnego wyłączenia.

### 3.4 OptiHeat Control (3-stopniowy wskaźnik ciepła resztkowego):



#### OSTRZEŻENIE!

   Zagrożenie poparzenia ciepłem resztkowym!

OptiHeat Control wskazuje poziom ciepła resztkowego. Indukcyjne pola grzejne wytwarzają ciepło wymagane do przyrządzania potraw bezpośrednio w dnie naczyń. Powierzchnia ceramiczna jest nagrzewana przez ciepło pochodzące z naczyń.

## 4. CODZIENNA EKSPLOATACJA









### 4.1 Włączanie i wyłączenie





Dotknąć  przez 1 sekundę, aby włączyć lub wyłączyć urządzenie.

Panel sterowania wyświetla się po włączeniu urządzenia i gaśnie po wyłączeniu urządzenia. Gdy urządzenie jest wyłączone, widoczne jest tylko pole czujnika .

### 4.2 Samoczynne wyłączenie

**Funkcja ta powoduje samoczynne wyłączenie urządzenia, gdy:**

- Wszystkie pola grzejne są wyłączone (.
- Po włączeniu urządzenia nie ustawiono mocy grzania.
- Panel sterowania został zalany lub przez ponad 10 sekund znajduje się na nim jakiś przedmiot (garnek, ściereczka itp). Rozlega się sygnał dźwiękowy i urządzenie wyłącza się. Należy usunąć przedmiot lub wyczyścić panel sterowania.
- Urządzenie uległo nadmiernemu rozgrzaniu (np. gdy wygotowała się zawartość naczyń). Przed ponownym użyciem urządzenia należy odczekać, aż pole grzejne ostygnie.
- Użyto nieodpowiedniego naczynia. Pojawia się symbol , a po upływie 2 minut pole grzejne wyłącza się samoczynnie.
- Nie wyłączono pola grzejnego lub nie zmieniono mocy grzania. Po pewnym czasie pojawia się  i urządzenie wyłącza się. Patrz poniżej.
- Zależność między ustawieniami mocy grzania a czasem samoczynnego wyłączenia:
  - ,  -  — 6 godzin
  -  -  — 5 godzin

-  -  — 4 godziny
-  -  — 1,5 godziny

### 4.3 Ustawienie mocy grzania

Dotknąć paska regulacji w miejscu odpowiadającym wybranej mocy grzania. Jeśli to konieczne, zmienić ustawienie, przesuając palec zgodnie z ruchem wskazówek zegara lub w przeciwnym kierunku. Nie zwalniać dotyku aż do ustawienia wybranej mocy grzania. Na wyświetlaczu pojawi się ustawienie mocy grzania.

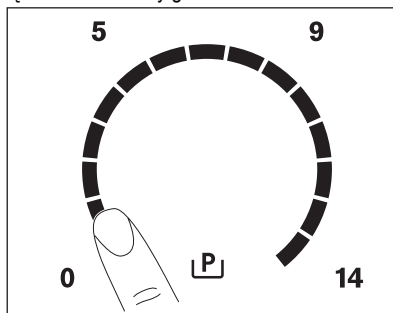

### 4.4 Connect Function





Funkcji Connect Function należy używać wraz z wyposażeniem dodatkowym Infinite Plancha<sup>2)</sup>.

Funkcja Connect Function łączy dwa pola grzejne po prawej stronie, na których umieszczono wyposażenie dodatkowe, aby działały jak jedno pole grzejne. Najpierw należy ustawić moc grzania jednego z pól grzejnych.

<sup>2)</sup> Wyposażenie dodatkowe Infinite Plancha nie jest dołączone do urządzenia. Aby uzyskać więcej informacji, należy skontaktować się z miejscowym dostawcą.





Aby włączyć funkcję Connect Function, należy dotknąć . Aby ustawić lub zmienić ustawienie mocy grzania, należy dotknąć jednego z pól czujników.

Aby wyłączyć funkcję Connect Function, należy dotknąć . Pola grzejne będą działać niezależnie od siebie.

## 4.5 Automatyczne podgrzewanie

Włączenie funkcji automatycznego podgrzewania umożliwia, w razie potrzeby, wstępne podgrzanie potrawy w krótszym czasie. Funkcja ta uruchamia na pewien czas największą moc grzania (patrz wykres), a następnie zmniejsza ją do wybranego poziomu.



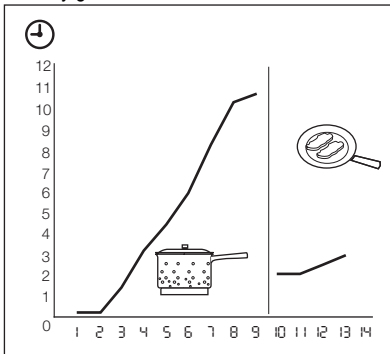

Aby włączyć funkcję automatycznego podgrzewania pola grzejnego:

1. Dotknąć  (na wyświetlaczu pojawi się ).
2. Szybko dotknąćżądanego ustawienia mocy grzania. Po upływie 5 sekund na wyświetlaczu pojawi się .

Aby wyłączyć tę funkcję, należy zmienić ustawienie mocy grzania.



## 4.6 Funkcja Power

Funkcja Power zapewnia indukcyjnym polom grzejnym dodatkową moc. Funkcja Power uruchamiana jest maksymalnie na 10 minut. Po tym czasie indukcyjne pole grzejne automatycznie przełącza się na najwyższą moc grzania. W celu włączenia funkcji należy dotknąć  — pojawi się . W celu wyłączenia, należy dotknąć jednego z ustawień mocy grzania  — .

## 4.7 Zarządzanie energią

Funkcja zarządzania energią dzieli moc między dwa pola grzejne w parze (patrz rysunek). Funkcja

Power zwiększa do maksimum moc jednego pola grzejnego w parze. Moc drugiego pola grzejnego zostaje automatycznie zmniejszona. Wskazanie dla pola o zmniejszonej mocy grzania zmienia się w zakresie dwóch poziomów.

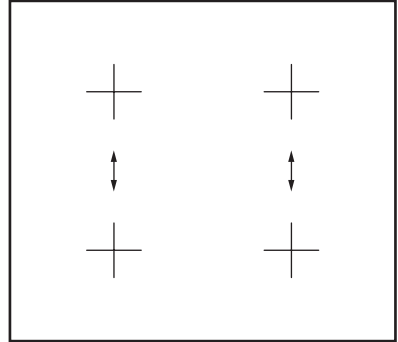











## 4.8 Zegar

### Wyłącznik czasowy

Wyłącznik czasowy służy do określenia czasu pracy każdego pola grzejnego tylko podczas aktualnego grzania.

**Wyłącznik czasowy należy ustawić po wybraniu pola grzejnego.**

Moc grzania można ustawić przed lub po ustawieniu zegara.







- **Wybór pola grzejnego:** dotknąć kilkakrotnie , aż włączy się wskaźnik odpowiedniego pola grzejnego.
- **Aby włączyć wyłącznik czasowy:** dotknąć  zegara, aby ustawić czas (  -  minut). Gdy wskaźnik pola grzejnego zaczyna migać wolno, rozpoczyna się odliczanie czasu.
- **Aby wyświetlić pozostały czas:** ustawić pole grzejne, dotykając . Wskaźnik pola grzejnego zacznie szybko migać. Wyświetlacz wyświetli pozostały czas.
- **Aby zmienić ustawienie wyłącznika czasowego:** ustawić pole grzejne, dotykając . Dotknąć  lub .
- **Aby wyłączyć wyłącznik czasowy:** ustawić pole grzejne, dotykając . Dotknąć . Wartość pozostałego czasu zmniejsza się do . Wskaźnik pola grzejnego wyłączy się.

Gdy odliczanie czasu dobiegnie końca, rozlegnie się sygnał dźwiękowy i zacznie migać . Pole grzejne wyłączy się.





- **Aby wyciszyć sygnał dźwiękowy:** dotknąć 

## CountUp Timer (stoper)

Funkcja CountUp Timer służy do kontrolowania czasu pracy pola grzejnego.



- **Aby wybrać pole grzejne (jeżeli włączonych jest więcej pól grzejnych):** dotknąć kilkakrotnie , aż włączy się wskaźnik odpowiedniego pola grzejnego.
- **Aby włączyć funkcję CountUp Timer:** dotknąć — zegara — zaświeci się . Gdy wskaźnik pola grzejnego zacznie wolno migać, rozpocznie się naliczanie czasu. Wyświetlacz będzie przełączał się między  a wskazaniem naliczonego czasu (w minutach).
- **Aby zobaczyć, jak długo działa pole grzejne:** ustawić pole grzejne, dotykając . Wskaźnik pola grzejnego zacznie szybko migać. Wyświetlacz pokazuje czas pracy pola grzejnego.
- **Aby wyłączyć CountUp Timer:** ustawić pole grzejne dotykając , a następnie dotknąć  lub , aby wyłączyć zegar. Wskaźnik pola grzejnego wyłączy się.

## Minutnik

Gdy pola grzejne nie są włączone, zegara można używać jako **minutnika**. Dotknąć . Dotknąć  lub  zegara, aby ustawić czas. Gdy odliczanie zegara dobiegnie końca, rozlegnie się sygnał dźwiękowy i zacznie migać symbol .



- **Aby wyciszyć sygnał dźwiękowy:** dotknąć 

## 4.9 STOP+GO

Funkcja  służy do przestawiania wszystkich włączonych pól grzejnych na najniższą moc grzania (.

Gdy działa funkcja , nie można zmieniać ustawienia mocy grzania.

Funkcja  nie blokuje funkcji zegara.



- **Aby włączyć** tę funkcję, należy dotknąć symbolu . Pojawi się symbol .
- **Aby wyłączyć** tę funkcję, należy dotknąć . Wyświetli się ustawiona poprzednio moc grzania.

## 4.10 Blokada

Gdy włączone są pola grzejne, istnieje możliwość zablokowania panelu sterowania z wyjąt-

kiem . Zapobiega to przypadkowej zmianie ustawienia mocy grzania.

Najpierw należy ustawić moc grzania.

Aby włączyć tę funkcję, należy dotknąć . Na 4 sekundy zaświeci się symbol . Zegar pozostanie włączony.





Aby wyłączyć tę funkcję, należy dotknąć . Pojawi się wskazanie ustawionej wcześniej mocy grzania.

Zatrzymanie pracy urządzenia spowoduje również wyłączenie tej funkcji.





## 4.11 Blokada uruchomienia

Ta funkcja zapobiega przypadkowemu uruchomieniu urządzenia.





### Włączanie blokady uruchomienia

- Włączyć urządzenie dotykając . **Nie ustawić mocy grzania.**
- Dotknąć  i przytrzymać przez 4 sekundy. Zaświeci się symbol .
- Wyłączyć urządzenie dotykając .

### Wyłączanie blokady uruchomienia

- Włączyć urządzenie dotykając . **Nie ustawić mocy grzania.** Dotknąć  i przytrzymać przez 4 sekundy. Zaświeci się symbol .
- Wyłączyć urządzenie dotykając .





### Tymczasowe wyłączenie blokady uruchomienia na czas jednego cyklu gotowania

- Włączyć urządzenie dotykając . Zaświeci się symbol .
- Dotknąć  i przytrzymać przez 4 sekundy. **W ciągu 10 sekund ustawić moc grzania.** Teraz można korzystać z urządzenia.
- Po wyłączeniu urządzenia poprzez dotknięcie , blokada uruchomienia zostanie przywrócona.

## 4.12 OffSound Control (Wyłączanie i włączanie dźwięku)

### Wyłączanie dźwięku

Wyłączyć urządzenie.





Dotknąć symbolu  na 3 sekundy. Wyświetlacz zaświeci się i zgaśnie. Dotknąć  na 3 sekundy. Zaświeci się  i włączy się sygnał dźwiękowy. Dotknąć , zaświeci się , wyłączy się sygnał dźwiękowy.

Gdy ta funkcja jest aktywna, emitowane są dźwięki jedynie w następujących sytuacjach:

- po dotknięciu symbolu 
- po zakończeniu odliczania minutnika
- wyłącznik czasowy wyłącza się
- po położeniu dowolnego przedmiotu na panelu sterowania.

## Włączanie dźwięków

Wyłączyć urządzenie.

Dotknąć symbolu  na 3 sekundy. Wyświetlacz zaświeci się i zgaśnie. Dotknąć  na 3 sekundy. Zaświeci się , ponieważ wyłączył się sygnał dźwiękowy. Dotknąć , zaświeci się . Rozlega się sygnał dźwiękowy.

## 5. PRZYDATNE RADY I WSKAZÓWKI



### INDUKCYJNE POLA GRZEJNE

Silne pole elektromagnetyczne generowane przez indukcyjne pole grzejne nagrzewa naczynie w bardzo krótkim czasie.

### 5.1 Naczynia do indukcyjnych pól grzejnych



Do gotowania na indukcyjnych polach grzejnych należy używać wyłącznie odpowiednich naczyń.

#### Material, z którego wykonane są naczynia

- **odpowiedni:** żeliwo, stal, stal emaliowana, stal nierdzewna, dno wielowarstwowe (odpowiednio oznaczone przez producenta).
- **nieodpowiedni:** aluminium, miedź, mosiądz, szkło, ceramika, porcelana.

#### Naczynie nadaje się do stosowania na płycie indukcyjnej, jeżeli:

- ... można szybko zagotować niewielką ilość wody w naczyniu postawionym na polu grzejnym ustawionym na maksymalną moc.
- ... magnes przywiera do dna naczynia.



**Dno naczynia** powinno być możliwie jak najbardziej grube i płaskie.

**Wymiary naczyń:** indukcyjne pola grzejne w pewnym stopniu dopasowują się automatycznie do średnicy dna naczyń.

### 5.2 Korzystanie z pól grzejnych



#### UWAGA

Ustawić naczynie na krzyżyku znajdującym się na polu grzejnym, na którym odbywa się gotowanie. Zakryć cały krzyżyk. Magnetyczna część dna naczynia musi mieć średnicę minimum 125 mm. Indukcyjne pola grzejne dostosowują się automatycznie do wielkości dna naczynia. Można stosować duże naczynia, ustawiając je jednocześnie na dwóch polach grzejnych.

### 5.3 Odgłosy podczas ogrzewania

#### Jeżeli słychać

- odgłos traskania: naczynie jest wykonane z różnych materiałów (konstrukcja wielowarstwowa).
- odgłos gwizdania: jedno lub więcej pól grzejnych jest ustawione na wysoką moc grzania, a naczynia są wykonane z różnych materiałów (konstrukcja wielowarstwowa).
- odgłos brzęczenia: ustawiona jest wysoka moc grzania.
- odgłos klikania: następuje przełączanie elektryczne.
- odgłos syczenia, brzęczenia: uruchomiony jest wentylator.

**Odgłosy te są normalnym zjawiskiem i nie świadczą o usterce urządzenia.**

### 5.4 Oszczędzanie energii



Jak oszczędzać energię

- W miarę możliwości należy zawsze przykrywać naczynia pokrywką.
- Naczynie do gotowania należy postawić na polu grzejnym przed jego włączeniem.

- Ciepło resztkowe można wykorzystać do podtrzymywania ciepła potraw lub roztopienia składników.



Sprawność pola grzejnego

Sprawność pola grzejnego zależy od średnicy dna naczynia. Naczynie o średnicy dna mniejszej niż minimalna pochłania tylko część energii generowanej przez pole grzejne. Informacje dotyczące minimalnej średnicy dna naczyń znajdują się w rozdziale „Dane techniczne”.

## 5.5 Öko Timer (zegar eko)



Aby oszczędzać energię, grzałka pola grzejnego wyłącza się zanim zabrzmi sygnał wyłącznika czasowego. Różnica

w czasie pracy urządzenia zależy od ustawionego poziomu mocy grzania oraz czasu gotowania.

## 5.6 Przykłady zastosowań

Zależność między ustawieniem mocy grzania a zużyciem energii elektrycznej przez pole grzejne nie jest liniowa.

Zwiększenie mocy grzania nie powoduje proporcjonalnego zwiększenia zużycia energii elektrycznej przez pole grzejne.

Oznacza to, że przy ustawieniu średniej mocy grzania pole grzejne wykorzystuje mniej niż połowę swojej mocy.



Dane przedstawione w tabeli mają wyłączenie charakter orientacyjny.

Ustawienie mocy grzania	Zastosowanie:	Czas	Wskazówki	Znamionowe zużycie energii elektrycznej
 1	Podtrzymywanie ciepła ugotowanej potrawy	zależnie od potrzeb	Przykryć naczynie	3 %
1 - 3	Sos holenderski, roztopienie: masła, czekolady, żelatyny	5-25 min	Mieszać od czasu do czasu	3 – 8 %
1 - 3	Ścinanie: puszystych omeletów, jajek smażonych	10-40 min	Gotować pod przykryciem	3 – 8 %
3 - 5	Gotowanie ryżu lub potraw mlecznych, podgrzewanie gotowych potraw	25-50 min	Włączyć przynajmniej dwukrotnie więcej płynu niż ryżu; potrawy mleczne mieszać od czasu do czasu	8 – 13 %
5 - 7	Gotowanie na parze warzyw, ryb, mięsa	20-45 min	Dodać kilka łyżek płynu	13 – 18 %
7 - 9	Gotowanie ziemniaków na parze	20-60 min	Użyć maksymalnie 0,25 litra wody na 750 g ziemniaków	18 – 25 %
7 - 9	Gotowanie większej ilości potraw, dań duszonych i zup	60-150 min	Do 3 litrów wody + składniki	18 – 25 %

Us-ta-wie-nie mo-cy grza-nia	Zastosowanie:	Czas	Wskazówki	Znamionowe zużycie energii elektrycznej
9 - 12	Delikatne smażenie: eska-lopków, cordon bleu z cie-lęciny, kotletów, bryzoli, kiełbasek, wątróbki, za-smażek, jajek, naleśników, pączków	w razie po-trzeby	Obrócić po upływie poło-wy czasu	25 – 45 %
12 - 13	Intensywne smażenie, za-piekane mięso i ziemniaki, polędwicy, steków	5-15 min	Obrócić po upływie poło-wy czasu	45 – 64 %
14	Gotowanie wody, gotowanie makaronu, obsmażanie mięsa (gulasz, mięso duszone w sosie własnym), smażenie frytek			100 %
<b>P</b> Gotowanie dużej ilości wody. Funkcja Power jest włączona.				

## 6. KONSERWACJA I CZYSZCZENIE

Urządzenie należy oczyścić po każdym użyciu. Zawsze używać naczyń z czystym dnem.



Zarysowania lub ciemne plamy na płycie ceramicznej nie mają wpływu na działanie urządzenia.

### Usuwanie zabrudzeń:



1. – **Usuwać natychmiast:** stopiony plastik, folię oraz zabrudzenia z potraw zawierających cukier. W przeciwnym razie zabrudzenia mogą spowodować uszkodzenie urządzenia. Użyć specjalnego skrobaka do szkła. Przyłożyć skrobak pod ostrym

kątem do szklanej powierzchni i przesuwać po niej ostrzem.

- **Usunąć, gdy urządzenie wystarczająco ostygnie:** ślady osadu kamienia i wody, plamy tłuszczu, metaliczne odbarwienia. Użyć specjalnego środka czyszczącego do szkła ceramicznego lub stali nierdzewnej.
2. Przetrzeć urządzenie wilgotną szmatką z dodatkiem detergentu.
  3. Na koniec **wytrzeć urządzenie do sucha czystą ściereczką.**

## 7. ROZWIĄZYWANIE PROBLEMÓW

Problem	Prawdopodobna przyczyna	Środek zaradczy
Nie można uruchomić urządzenia lub sterować nim.		Ponownie uruchomić urządzenie i w ciągu mniej niż 10 sekund ustawić moc grzania.
	Dotknięto równocześnie 2 lub więcej pól czujników.	Dotknąć tylko jednego pola czujnika.

Problem	Prawdopodobna przyczyna	Środek zaradczy
	Włączona jest funkcja STOP +GO.	Patrz rozdział „Codzienna eksploatacja”.
	Na panelu sterowania znajdują się plamy tłuszczu lub woda.	Wyczyścić panel sterowania.
Rozlega się sygnał dźwiękowy i urządzenie wyłącza się. Gdy urządzenie jest wyłączone, rozlega się sygnał dźwiękowy.	Zakryto jedno lub więcej pól czujników.	Usunąć przedmiot z pól czujników.
Urządzenie wyłącza się.	Położono przedmiot na polu czujnika ①.	Zdjąć przedmiot z pola czujnika.
Wskaźnik ciepła resztkowego nie włącza się.	Pole grzejne nie jest gorące, ponieważ było używane przez krótki czas.	Jeśli pole grzejne było używane wystarczająco długo, aby się rozgrzać, należy skontaktować się z punktem serwisowym.
Nie działa funkcja automatycznego podgrzewania.	Pole grzejne jest wyłączone.	Należy odczekać, aż pole grzejne odpowiednio wystygnie.
	Ustawiono maksymalną moc grzania.	Maksymalna moc grzania jest równa mocy uruchamianej przy włączeniu funkcji automatycznego podgrzewania.
Moc grzania przełącza się między dwoma poziomami.	Włączona jest funkcja zarządzania energią.	Patrz „Zarządzanie energią”.
Pola czujników nagrzewają się.	Naczynie jest zbyt duże lub ustawione zbyt blisko elementów sterowania.	Jeśli to konieczne, duże naczynie należy ustawiać na tylnych polach grzejnych.
Brak sygnałów dźwiękowych podczas dotykania pól czujników na panelu.	Sygnały dźwiękowe są wyłączone.	Włączyć sygnały dźwiękowe (patrz „Wyłączanie dźwięku sterowania”).
Wyświetla się  .	Włączona jest funkcja samoczynnego wyłączenia.	Wyłączyć urządzenie i włączyć je ponownie.
Wyświetla się  .	Włączona jest funkcja blokady uruchomienia lub blokady.	Patrz rozdział „Codzienna eksploatacja”.
Wyświetla się  .	Na polu grzejnym nie ma naczynia.	Postawić naczynie na polu grzejnym.
	Użyto niewłaściwego naczynia.	Użyć odpowiedniego naczynia.
	Średnica dna naczynia jest za mała w stosunku do pola grzejnego.	Stosować naczynia o odpowiednich wymiarach.
	Naczynie nie zakrywa całkowicie krzyżka/kwadratu.	Zakryć całkowicie krzyżek/kwadrat.

Problem	Prawdopodobna przyczyna	Środek zaradczy
Wyświetla się [E] oraz liczba.	Urządzenie wykryło błąd.	Odłączyć urządzenie na pewien czas od zasilania. Odłączyć bezpiecznik w domowej instalacji elektrycznej. Podłączyć ponownie. Jeśli wskazanie [E] pojawi się ponownie, należy skontaktować się z serwisem.
Wyświetla się [E3].	Podłączenie do sieci elektrycznej jest nieprawidłowe. Napięcie zasilania jest poza zakresem.	Skontaktować się z wykwalifikowanym elektrykiem, który sprawdzi instalację.
Wyświetla się [E4].	Urządzenie wykryło błąd, ponieważ wygotowała się zawartość naczynia. Zdziałało zabezpieczenie przed przegrzaniem pól grzejnych oraz funkcja samoczynnego wyłączenia.	Wyłączyć urządzenie. Zdjąć gorące naczynie. Po upływie około 30 sekund ponownie włączyć pole grzejne. Jeśli problem był związany z naczyniem, z wyświetlacza zniknie komunikat o błędzie, ale może nadal świecić się wskaźnik ciepła resztkowego. Należy odczekać, aż naczynie wystarczająco ostygnie i sprawdzić, czy jest ono odpowiednie, korzystając z informacji zawartych w rozdziale „Naczynia do indukcyjnych pól grzejnych”.
Wyświetla się [E7].	Wentylator chłodzący zablokował się.	Sprawdzić, czy jakiś przedmiot nie blokuje wentylator chłodzącego. Jeśli wskazanie [E7] pojawi się ponownie, należy skontaktować się z serwisem.
Wyświetla się [E8].	Podłączenie do sieci elektrycznej jest nieprawidłowe. Urządzenie podłączono tylko do jednej fazy.	Podłączyć urządzenie zgodnie ze schematem połączeń.

Jeśli powyższe rozwiązania nie pomogą w rozwiązaniu problemu, należy skontaktować się ze sprzedawcą lub najbliższym punktem serwisowym. Należy podać dane z tabliczki znamionowej: kod szkła ceramicznego składający się z trzech znaków (znajdujący się w rogu powierzchni szklanej) oraz wyświetlany komunikat o błędzie.

Należy sprawdzić, czy urządzenie było używane prawidłowo. W przeciwnym razie interwencja pracownika serwisu lub sprzedawcy może być płatna nawet w okresie gwarancyjnym. Informacje dotyczące obsługi klienta oraz warunków gwarancji znajdują się w broszurze gwarancyjnej.

## 8. INSTRUKCJE INSTALACJI



### OSTRZEŻENIE!

Patrz rozdział „Informacje dotyczące bezpieczeństwa”.



Przed instalacją

Przed instalacją urządzenia należy spisać wskazane poniżej dane z tabliczki znamionowej. Tabliczka znamionowa znajduje się na spodzie obudowy urządzenia.

- Model .....
- Numer produktu .....
- Numer seryjny .....

### 8.1 Urządzenia do zabudowy

- Urządzeń do zabudowy wolno używać dopiero po ich zamontowaniu w odpowiednich szafkach lub blatach roboczych spełniających wymogi stosownych norm.

### 8.2 Przewód zasilający

- Urządzenie jest dostarczane z przewodem zasilającym.

### 8.4 Montaż

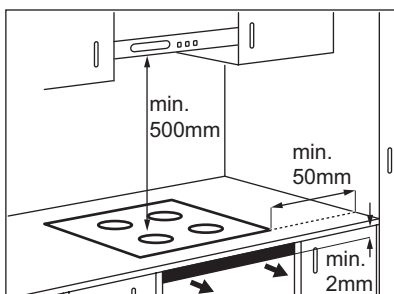

- Wymienić uszkodzony przewód zasilający na nowy przewód specjalny (typu H05BB-F o wartości  $T_{max} 90^{\circ}C$  lub wyższej). Należy skontaktować się w tym celu z lokalnym punktem serwisowym.

### 8.3 Mocowanie uszczelki w rowku.

- Wyczyścić rowek w blacie roboczym.
- Przykleić pasek dostarczonej uszczelki do górnej powierzchni rowka wzdłuż krawędzi przekroju wycięcia.
- Przeciąć pasek uszczelki na cztery części odpowiadające długości krawędzi rowka.
- W przypadku czterech narożników rowka należy ściąć końcówki pasków uszczelki na ukos. Nie naklejać końcówek na siebie.
- Przykleić pasek uszczelki równo z narożnikiem rowka. Uważać, aby podczas fugowania pod płytę ceramiczną nie dostała się mieszanka silikonowa.
- Nie rozciągać taśm.

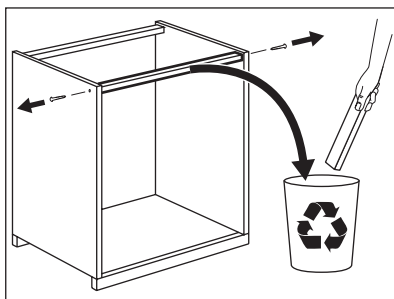



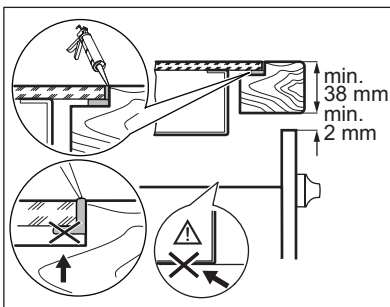
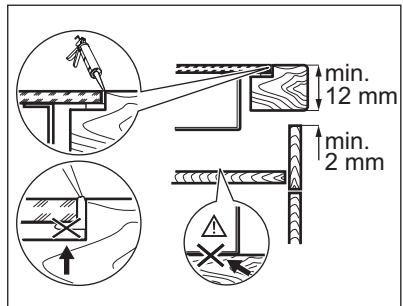
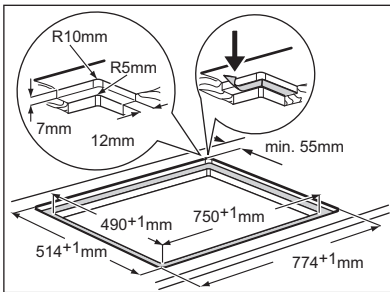
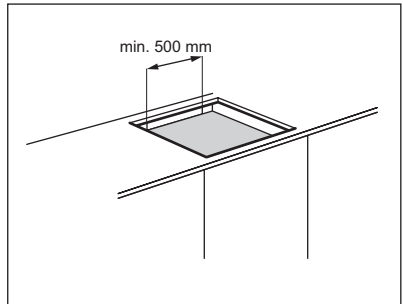
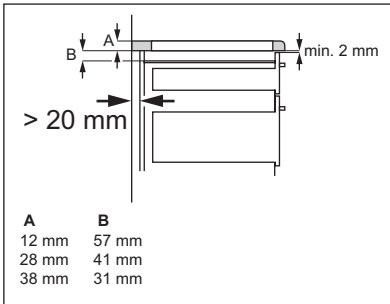
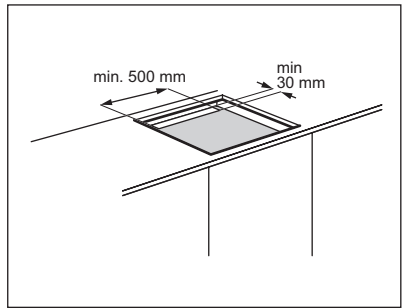
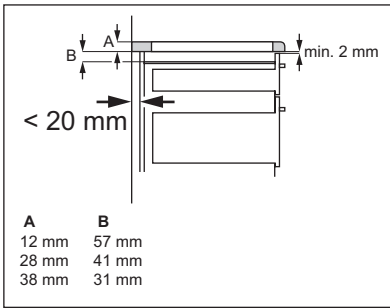

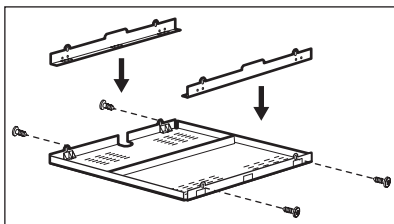



W przypadku zastosowania kasety ochronnej (wyposażenie dodatkowe<sup>1)</sup>) nie ma konieczności pozostawienia 2 mm przestrzeni wentylacyjnej z przodu, jak również montażu przegrody zabezpieczającej bezpośrednio pod urządzeniem. W przypadku montażu urządzenia nad piekarnikiem nie można użyć kasety ochronnej.

<sup>1)</sup> Wyposażenie dodatkowe w postaci kasety ochronnej może być niedostępne w niektórych krajach. W celu uzyskania dodatkowych informacji należy skontaktować się z miejscowym dostawcą.

## 9. DANE TECHNICZNE

Modell EHD8740IOK	Prod.Nr. 949 596 126 00
Typ 58 GBD CC AU	220-240 V 50-60 Hz
Induction 7.4 kW	Made in Germany
Ser.Nr. ....	7.4 kW
ELECTROLUX	  

### Moc pól grzejnych

Pole grzejne	Moc znamionowa (maksymalna moc grzania) [W]	Z włączoną funkcją Power [W]	Maksymalny czas działania funkcji Power [min.]	Minimalna średnica naczynia [mm]
Prawe tylne	2300 W	3200 W	10	125
Prawe przednie	2300 W	3200 W	10	125
Lewe tylne	2300 W	3200 W	10	125
Lewe przednie	2300 W	3200 W	10	125

Moc pól grzejnych może w niewielkim zakresie odbiegać od wartości podanych w tabeli. Zmiany

te zależą od wymiarów naczynia oraz materiału, z którego zostało wykonane.

## 10. OCHRONA ŚRODOWISKA

Materiały oznaczone symbolem  należy poddać utylizacji. Opakowanie urządzenia włożyć do odpowiedniego pojemnika w celu przeprowadzenia recyklingu. Należy zadbać o ponowne przetwarzanie odpadów urządzeń elektrycznych i elektronicznych, aby chronić środowisko

naturalne oraz ludzkie zdrowie. Nie wolno wyrzucać urządzeń oznaczonych symbolem  razem z odpadami domowymi. Należy zwrócić produkt do miejscowego punktu ponownego przetwarzania lub skontaktować się z odpowiednimi władzami miejskimi.

# OBSAH

1. BEZPEČNOSTNÉ INFORMÁCIE .....	36
2. BEZPEČNOSTNÉ POKYNY .....	37
3. POPIS VÝROBKU .....	39
4. KAŽDODENNÉ POUŽÍVANIE .....	40
5. UŽITOČNÉ RADY A TIPY .....	43
6. OŠETROVANIE A ČISTENIE .....	45
7. RIEŠENIE PROBLÉMOV .....	45
8. POKYNY PRE INŠTALÁCIU .....	47
9. TECHNICKÉ INFORMÁCIE .....	50

## WE'RE THINKING OF YOU

Ďakujeme vám, že ste si kúpili spotrebič Electrolux. Vybrali ste si výrobok, ktorý v sebe skrýva desaťročia odborných skúseností a inovácií. Pri vývoji tohto dômyselného a štýlového spotrebiča sme mysleli na vás. Preto pri každom použití môžete byť istí, že dosiahnete vynikajúce výsledky.

Vitajte vo svete Electrolux.

**Navštívte našu stránku, kde nájdete:**



Tipy na používanie, brožúry, riešenie problémov a informácie o údržbe:  
**[www.electrolux.com](http://www.electrolux.com)**



Zaregistrujte si produkt a využite tak ešte lepší servis:  
**[www.RegisterElectrolux.com](http://www.RegisterElectrolux.com)**



Do spotrebiča si môžete zakúpiť príslušenstvo, spotrebný materiál a originálne náhradné diely:  
**[www.electrolux.com/shop](http://www.electrolux.com/shop)**

## STAROSTLIVOSŤ A SLUŽBY ZÁKAZNÍKOM

Odporúčame, aby ste používali originálne náhradné diely.

Keď budete kontaktovať servis, nezabudnite si pripraviť nasledujúce údaje.

Tieto informácie nájdete na výrobnom štítku. Model, číslo výrobku, sériové číslo.



Varovanie/upožornenie – Bezpečnostné pokyny.



Všeobecné informácie a tipy



Environmentálne informácia

Vyhradzujeme si právo na zmeny bez predchádzajúceho upozornenia.

# 1. BEZPEČNOSTNÉ INFORMÁCIE

Pred inštaláciou a používaním spotrebiča si pozorne prečítajte priložený návod na používanie. Výrobca nie je zodpovedný za škody a zranenia spôsobené nesprávnou inštaláciou a používaním. Návod na používanie uchovávajte vždy v blízkosti spotrebiča, aby ste doň mohli v budúcnosti nahliadnuť.

## 1.1 Bezpečnosť detí a zraniteľných osôb



### **VAROVANIE**

Nebezpečenstvo udusenía, poranenia alebo trvalého postihnutia.

- Deti staršie ako 8 rokov a osoby so zníženými fyzickými, zmyslovými alebo psychickými schopnosťami alebo nedostatkom skúseností a znalostí môžu tento spotrebič používať len vtedy, ak sú pod dozorom dospeléj osoby alebo osoby, ktorá je zodpovedná za ich bezpečnosť.
- Nedovoľte, aby sa deti hrali so spotrebičom. Deti do troch rokov nesmú zostať v blízkosti spotrebiča bez dozoru.
- Obaly uschovajte mimo dosahu detí.
- Nedovoľte deťom ani domácim zvieratám priblížiť sa k spotrebiču počas prevádzky alebo keď je horúci. Prístupné časti sú horúce.
- Ak má spotrebič detskú poistku, odporúčame ju zapnúť.
- Čistenie a údržbu nesmú vykonávať deti bez dozoru.

## 1.2 Všeobecné bezpečnostné pokyny

- Spotrebič a jeho prístupné časti sa počas používania môžu veľmi zahrievať. Nedotýkajte sa výhrevných telies.
- Spotrebič nepoužívajte prostredníctvom externého časovača ani samostatného diaľkového ovládania.
- Varenie na varnom paneli s tukom alebo olejom bez dohľadu môže byť nebezpečné a môže spôsobiť požiar.

- Nikdy sa nepokúšajte zahasit' oheň vodou, ale vypnite spotrebič a potom zakryte plameň, napr. pokrievkou alebo nehorľavou pokrývkou.
- Na varnom povrchu nenechávajte žiadne predmety.
- Na čistenie spotrebiča nepoužívajte parné čističe.
- Kovové predmety, napríklad nože, vidličky, lyžice a pokrievky by sa nemali klásť na povrch varného panela, pretože sa môžu rozpaľit'.
- Ak je sklokeramický povrch prasknutý, vypnite spotrebič, aby ste vylúčili možnosť úrazu elektrickým prúdom.
- Varný panel vypínajte po každom použití jeho ovládacími prvkami. Nespoliehajte sa na funkciu rozpoznávania varnej nádoby.

## 2. BEZPEČNOSTNÉ POKYNY

### 2.1 Inštalácia



#### VAROVANIE

Tento spotrebič smie nainštalovať iba kvalifikovaná osoba.

- Odstráňte všetok obalový materiál.
- Poškodený spotrebič neinštalujte ani nepoužívajte.
- Dodržiavajte pokyny pre inštaláciu dodané so spotrebičom.
- Dodržiavajte minimálnu vzdialenosť od iných spotrebičov a nábytku.
- Pri premiestňovaní spotrebiča buďte vždy opatrní, pretože je ťažký. Vždy používajte bezpečnostné rukavice.
- Plochy výrezu utesnite tesniacim materiálom, aby ste predišli vydutiu spôsobenému vlhkosťou.
- Spodnú časť spotrebiča chráňte pred parou a vlhkosťou.
- Spotrebič neinštalujte vedľa dverí ani pod okno. Predídete tak zhodeniu horúceho kuchynského riadu zo spotrebiča pri otvorení dverí alebo okna.
- Ak je spotrebič nainštalovaný nad zásuvkami, uistite sa, že je priestor medzi spodnou časťou spotrebiča a hornou zásuvkou postačujúci na cirkuláciu vzduchu.

- Dbajte na to, aby medzi pracovnou doskou a prednou časťou spodnej kuchynskej jednotky zostal voľný priestor s veľkosťou 2 mm na vetranie. Záruka sa nevzťahuje na poškodenia spôsobené nedostatočným vetracím priestorom.
- Spodná časť spotrebiča sa môže zohriať. Pod spotrebič odporúčame nainštalovať nehorľavý oddeľovací panel, ktorý zamedzí prístup k jeho spodnej časti.

### Zapojenie do elektrickej siete



#### VAROVANIE

Nebezpečenstvo požiaru a zásahu elektrickým prúdom.

- Všetky práce súvisiace s elektrickým zapojením musí vykonať kvalifikovaný elektrikár.
- Spotrebič musí byť uzemnený.
- Pred akýmkoľvek zásahom sa presvedčte, že je spotrebič odpojený od elektrickej siete.
- Použite vhodný elektrický sieťový kábel.
- Elektrické sieťové káble sa nesmú zamotať.
- Presvedčte sa, že sa sieťový kábel alebo zástrčka (ak je k dispozícii) pri zapájaní spotrebiča do blízkej zásuvky nedotýka horúceho spotrebiča alebo horúcej varnej nádoby
- Skontrolujte, či je spotrebič správne nainštalovaný. Uvoľnený a nesprávny elektrický sieťový

kábel alebo zástrčka (ak sa používa) môže spôsobiť nadmerné zohriatie zásuvky.

- Skontrolujte, či je nainštalovaná ochrana proti zásahu elektrickým prúdom.
- Použite káblovú svorku na odľahčenie ťahu.
- Uistite sa, že zástrčka (ak sa používa) alebo prívodný elektrický kábel nie je poškodený. Ak chcete vymeniť prívodný elektrický kábel, kontaktujte servis alebo elektrikára.
- Elektrická sieť v domácnosti musí mať odpájacie zariadenie, ktoré umožní odpojenie spotrebiča od elektrickej siete na všetkých póloch. Vzdialenosť kontaktov odpájacieho zariadenia musí byť minimálne 3 mm.
- Použite iba správne izolačné zariadenia: ochranné ističe alebo poistky (skrutkovacie poistky treba vybrať z držiaka).

## 2.2 Používanie



### VAROVANIE

Nebezpečenstvo zranenia, popálenín alebo zásahu elektrickým prúdom.

- Pred prvým použitím odstráňte zo spotrebiča všetky obaly, značenia a ochrannú fóliu (ak je použitá).
- Tento spotrebič používajte v domácom prostredí.
- Nemeňte technické charakteristiky tohto spotrebiča.
- Počas činnosti nenechávajte spotrebič bez dozoru.
- Spotrebič nepoužívajte, keď máte mokré ruky, ani keď je v kontakte s vodou.
- Na varné zóny nekladte príbor ani pokrievky. Môžu sa zohriať.
- Po každom použití varnú zónu vypnite. Nespoliehajte sa na detektor varnej nádoby.
- Nepoužívajte spotrebič ako pracovný alebo odkladací povrch.
- Ak je povrch spotrebiča popraskaný, ihneď odpojte spotrebič z elektrickej siete. Predídete tak zásahu elektrickým prúdom.
- Keď je spotrebič v prevádzke, používatelia s kardiostimulátorom musia udržiavať vzdialenosť od indukčných varných zón minimálne 30 cm.
- Keď vkladáte jedlo do horúceho oleja, môže olej vyprsknúť.



### VAROVANIE

Hrozí nebezpečenstvo požiaru alebo výbuchu.

- Tuky a oleje môžu pri zohriatí uvoľňovať horľavé výpary. Pri príprave jedla musia byť plameňe alebo horúce predmety v dostatočnej vzdialenosti od tukov a olejov.
- Výpary uvoľňované veľmi horúcim olejom môžu spôsobiť spontánne vznietenie.
- Použitý olej, ktorý môže obsahovať zvyšky pokrmov, môže spôsobiť požiar pri nižšej teplote ako nový olej.
- Horľavé látky ani predmety, ktoré sú nasiaknuté horľavými látkami, nekladte do spotrebiča, do jeho blízkosti ani naň.



### VAROVANIE

Hrozí nebezpečenstvo poškodenia spotrebiča.

- Horúci kuchynský riad nenechávajte na ovládacom paneli.
- Obsah kuchynského riadu nenechajte vyvrieť.
- Dávajte pozor, aby na spotrebič nespadli predmety alebo kuchynský riad. Mohlo by dôjsť k poškodeniu povrchu spotrebiča.
- Varné zóny nikdy nepoužívajte s prázdnyim kuchynským riadom ani bez riadu.
- Na spotrebič nedávajte alobal.
- Riad vyrobený z liatiny, hliníka alebo s poškodeným dnom môže spôsobiť poškrabanie sklokeramiky. Pri premiestňovaní týchto predmetov po varnom povrchu ich vždy nadvihnite.

## 2.3 Ošetrovanie a čistenie



### VAROVANIE

Hrozí nebezpečenstvo poškodenia spotrebiča.

- Spotrebič pravidelne čistite, aby ste predišli znehodnoteniu povrchového materiálu.
- Na čistenie spotrebiča nepoužívajte prúd vody ani paru.
- Spotrebič vyčistite vlhkou mäkkou handričkou. Používajte iba neutrálne saponáty. Nepoužívajte abrazívne prostriedky, drôtenky, rozpúšťadlá ani kovové predmety.

## 2.4 Likvidácia



### VAROVANIE

Nebezpečenstvo poranenia alebo udušenia.

- Informácie o správnej likvidácii spotrebiča vám poskytne váš miestny úrad.
- Spotrebič odpojte od elektrickej siete.

- Odrežte elektrický kábel a zlikvidujte ho.

## 3. POPIS VÝROBKU

### 3.1 Celkový pohľad

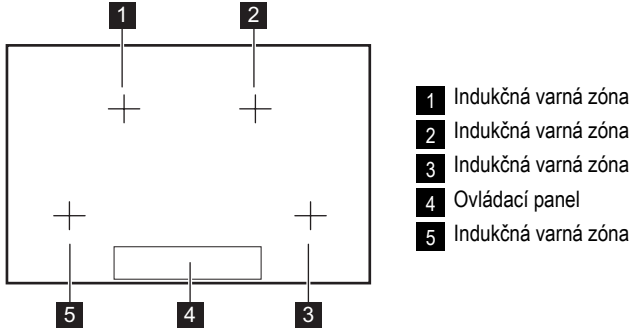

### 3.2 Rozloženie ovládacieho panelu



Ak chcete vidieť ovládací panel, zapnite spotrebič tlačidlom ①.

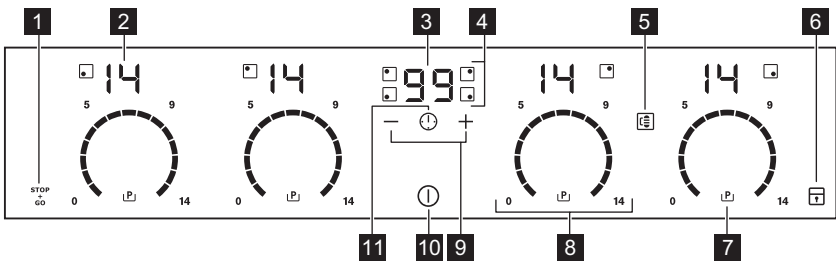

Spotrebič sa ovláda senzorovými tlačidlami. Zobrazenia, indikátory a zvuky vám oznámia, ktoré funkcie sú zapnuté.

Senzorové tlačidlo	Funkcia
1	Zapnutie a vypnutie funkcie STOP+GO.
2	Indikácia varného stupňa
3	Displej časomera
4	Ukazovatele varných zón pre časomer
5	Aktivácia funkcie Connect Function.
6	Zablokovanie a odblokovanie ovládacieho panela.
7	Zapnutie výkonovej funkcie Power.

Senzorové tlačidlo	Funkcia
<b>8</b> Ovládací pásik	Na nastavenie výkonu.
<b>9</b> + / -	Zvýšenie alebo zníženie času.
<b>10</b> ⓘ	Zapínanie a vypínanie spotrebiča.
<b>11</b> ⚠	Nastavuje varnú zónu.

### 3.3 Zobrazenia varného stupňa

Displej	Popis
	Varná zóna je vypnutá.
	Varná zóna je zapnutá.
	Funkcia <sup>STOP</sup> je zapnutá.
	Funkcia automatického ohrevu je zapnutá.
	Výkonová funkcia Power je zapnutá.
	Vyskytla sa porucha.
	OptiHeat Control (3-stupňový ukazovateľ zvyškového tepla): varenie/udržiavanie teploty/zvyškové teplo.
	Je zapnutá funkcia blokovania/detskej poistky.
	Riad je nevhodný, príliš malý alebo na varnej zóne nie je riad.
	Funkcia automatického vypínania je zapnutá.

### 3.4 OptiHeat Control (3-stupňový ukazovateľ zvyškového tepla)



#### VAROVANIE

\ \ Nebezpečenstvo popálenia zvyškovým teplom!

OptiHeat Control zobrazuje úroveň zvyškového tepla. Indukčné varné zóny generujú teplo potrebné na varenie priamo v dne nádoby na varenie. Sklokeramika sa ohreje teplom riadu na varenie.

## 4. KAŽDODENNÉ POUŽÍVANIE

### 4.1 Zapnutie a vypnutie

Ak chcete spotrebič zapnúť alebo vypnúť, dotknite sa ⓘ na 1 sekundu.

Ovládací panel sa rozsvieti po zapnutí spotrebiča a zhasne po jeho vypnutí.

Keď je spotrebič vypnutý, vidíte iba senzorové pole ⓘ.









### 4.2 Automatické vypínanie

**Funkcia automaticky vypne spotrebič, ak:**

- Všetky varné zóny sú vypnuté ( ).

- Po zapnutí spotrebiča nenastavíte žiadny varný stupeň.
- Rozležete alebo položíte niečo na ovládací panel na viac ako 10 sekúnd (panvicu, handru atď.). Niekoľkokrát zaznie zvukový signál a spotrebič sa vypne. Odstráňte príslušný predmet alebo vyčistite ovládací panel.
- Spotrebič sa veľmi zohreje (napr. po vyvretí celého obsahu nádoby). Pred opätovným použitím spotrebiča počkajte, kým varná zóna nevychladne.
- Ak používate nesprávny kuchynský riad. Symbol sa zapne a po 2 minútach sa varná zóna automaticky vypne.



- Nevypnete varnú zónu alebo nezmeníte nastavenie ohrevu. Po určitej dobe sa zobrazí  a spotrebič sa vypne. Pozri nižšie.
- Vzťah medzi nastavením ohrevu a časmi funkcie automatického vypnutia:
  -  ,  - 6 hodín
  -  -  - 5 hodín
  -  -  - 4 hodiny
  -  -  - 1,5 hodiny

### 4.3 Varný stupeň

Dotknite sa ovládacieho pásika na požadovanom varnom stupni. V prípade potreby zmeňte nastavenie posunutím v smere alebo proti smeru hodinových ručičiek. Nepúšťajte ho, kým nedosiahnete požadovaný varný stupeň. Na displeji sa zobrazí varný stupeň.

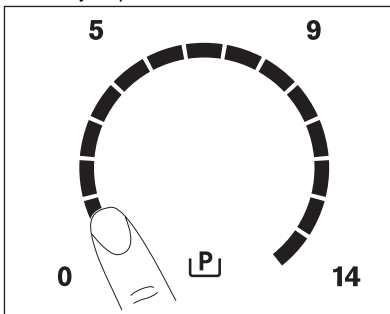

### 4.4 Connect Function



Funkciu Connect Function používajte s príslušenstvom Infinite Plancha<sup>3)</sup>.

Funkcia Connect Function spája dve pravostranné varné zóny pod príslušenstvom, ktoré potom fungujú ako jedna.

Najprv nastavte varný stupeň jednej z varných zón.



Ak chcete zapnúť funkciu Connect Function, dotknite sa tlačidla . Varný stupeň nastavíte alebo zmeníte dotknutím sa jedného z dotykových tlačidiel.

Ak chcete vypnúť funkciu Connect Function, dotknite sa tlačidla . Varné zóny budú fungovať samostatne.

### 4.5 Automatický ohrev

Potrebný varný stupeň dosiahnete rýchlejšie zapnutím funkcie automatického ohrevu. Táto funkcia nastaví na určitý čas najvyšší varný stupeň (pozrite si graf) a potom nastaví potrebný nižší varný stupeň.



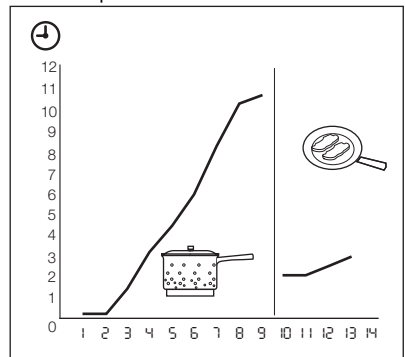

Zapnutie funkcie automatického ohrevu pre varnú zónu:

1. Dotknite sa tlačidla  (na displeji sa rozsvieti symbol ).
2. Okamžite sa dotknite požadovaného varného stupňa. Po 5 sekundách sa na displeji zobrazí symbol .

Ak chcete funkciu vypnúť, zmeňte nastavenie varného stupňa.



### 4.6 Výkonová funkcia Power

Výkonová funkcia Power zvyšuje výkon indukčných varných zón. Výkonová funkcia Power sa zapne maximálne na 10 minút. Potom sa varná zóna opäť automaticky prepne na najvyššie nastavenie ohrevu. Zapína sa dotykem tlačidla , rozsvieti sa symbol . Vypína sa dotykem tlačidla varného stupňa  - .

### 4.7 Riadenie výkonu

Riadenie výkonu rozdeľuje výkon medzi dve varné zóny vo dvojici (pozrite si obrázok). Výkonová funkcia Power zvýši výkon na maximálnu úroveň pre jednu varnú zónu z dvojice. Výkon na druhej varnej zóne sa automaticky zníži. Indikácia varného stupňa varnej zóny so zníženým výkonom striedavo zobrazuje dve úrovne.

<sup>3)</sup> Príslušenstvo Infinite Plancha sa nedodáva so spotrebičom. Ďalšie informácie vám poskytnie miestny dodávateľ.

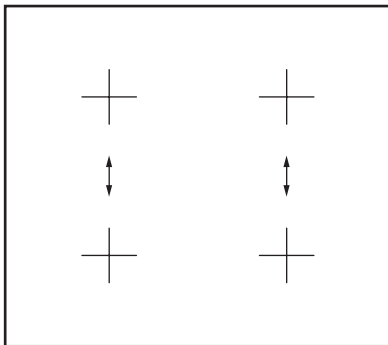











## 4.8 Časovač

### Časovač odpočítavajúci smerom nadol

Časomer odpočítavajúci smerom nadol použite na nastavenie času prevádzky varnej zóny pri jednom varení.

**Časovač odpočítavajúci smerom nadol nastavujte po výbere varnej zóny.**

Varný stupeň možno nastaviť pred alebo po nastavení časovača.









- **Nastavenie varnej zóny: opakovane sa dotýkajte** , až kým sa nerozsvieti ukazovateľ požadovanej varnej zóny.
- **Zapnutie časovača odpočítavajúceho smerom nadol:** Dotknite sa  časovača a nastavte čas (  -  minút). Keď ukazovateľ varnej zóny začne blikať pomalšie, odpočítava sa nastavená doba.
- **Kontrola zostávajúceho času:** zvoľte varnú zónu pomocou tlačidla . Ukazovateľ varnej zóny začne blikať rýchlejšie. Na displeji sa zobrazí zostávajúci čas.
- **Zmena časovača odpočítavajúceho smerom nadol:** zvoľte varnú zónu pomocou tlačidla . Dotknite sa symbolu  alebo symbolu .
- **Vypnutie časovača:** zvoľte varnú zónu pomocou tlačidla . Stlačte . Zostávajúci čas sa bude odpočítavať nadol až po . Ukazovateľ varnej zóny zhasne.

Po uplynutí odpočítavania zaznie zvukový signál a bude blikať symbol . Varná zóna sa vypne.

- **Vypnutie zvukovej signalizácie:** dotknite sa 



## CountUp Timer (Časovač odpočítavajúci smerom nahor).

Funkciu CountUp Timer používajte na monitorovanie času prevádzky varnej zóny.

- **Výber varnej zóny (ak je v činnosti viac ako jedna zóna): opakovane sa dotýkajte** , až kým sa nerozsvieti ukazovateľ požadovanej varnej zóny.
- **Aktivácia CountUp Timer:** dotknite sa  časovača, rozsvieti sa . Keď ukazovateľ varnej zóny začne blikať pomalšie, čas sa zaznamenáva. Na displeji sa striedavo zobrazuje  a zaznamenaný čas (v minútach).
- **Ak chcete vidieť čas prevádzky varnej zóny:** zvoľte varnú zónu pomocou tlačidla . Ukazovateľ varnej zóny začne blikať rýchlejšie. Na displeji sa zobrazí čas prevádzky varnej zóny.
- **Ak chcete vypnúť funkciu CountUp Timer:** nastavte varnú zónu pomocou tlačidla  a dotykom tlačidla  alebo  vypnete časovač. Ukazovateľ varnej zóny zhasne.



## Kuchynské stopky

Keď varné zóny nie sú zapnuté, časomer možno používať ako kuchynské stopky. Stlačte .

Dotknite sa tlačidla  alebo  časovača, aby ste nastavili čas. Po uplynutí nastaveného času zaznie zvukový signál a bude blikať .



- **Vypnutie zvukovej signalizácie:** dotknite sa 

## 4.9 STOP+GO

Funkcia  nastaví všetky zapnuté varné zóny na najnižší varný stupeň (.



Pri aktivovanej funkcii  nemôžete zmeniť nastavenie varného stupňa.

Funkcia  nezastaví funkciu časomera.

- **Ak chcete aktivovať** túto funkciu, dotknite sa . Rozsvieti sa symbol .
- **Ak chcete deaktivovať** túto funkciu, dotknite sa . Zapne sa varný stupeň, ktorý bol predtým nastavený.

## 4.10 Blokovanie

Keď sú varné zóny zapnuté, môžete zablokovať ovládací panel, ale nie tlačidlo . Zabráňuje neúmyselným zmenám varného stupňa. Najskôr nastavte varný stupeň.

Ak chcete spustiť túto funkciu, dotknite sa tlačidla . Na 4 sekundy sa rozsvieti symbol . Časomer zostane zapnutý.





Ak chcete zrušiť túto funkciu, dotknite sa tlačidla . Zobrazí sa varný stupeň, ktorý ste predtým nastavili.

Keď vypnete spotrebič, vypnete aj túto funkciu.





## 4.11 Detská poistka

Táto funkcia znemožňuje neúmyselné zapnutie spotrebiča.



### Aktivácia detskej poistky

- Zapnite spotrebič pomocou . **Nenastavujte žiadny varný stupeň.**
- Dotknite sa  na 4 sekundy. Rozsvieti sa symbol .
- Vypnite spotrebič pomocou .

### Vypnutie detskej poistky

- Zapnite spotrebič pomocou . **Nenastavujte žiadny varný stupeň.** Dotknite sa  na 4 sekundy. Rozsvieti sa symbol .
- Vypnite spotrebič pomocou .

### Na dočasné vypnutie detskej poistky iba na jedno varenie





- Zapnite spotrebič pomocou . Rozsvieti sa symbol .
- Dotknite sa  na 4 sekundy. **Do 10 sekúnd nastavte varný stupeň.** Spotrebič môžete používať.

- Po vypnutí spotrebiča pomocou  sa detská poistka znova aktivuje.

## 4.12 OffSound Control (Vypnutie a zapnutie zvukovej signalizácie)

### Vypnutie zvukovej signalizácie





Vypnite spotrebič.

Dotknite sa tlačidla  na 3 sekundy. Displeje sa zapnú a vypnú. Dotknite sa tlačidla  na 3 sekundy. Rozsvieti sa  a zvuková signalizácia je zapnutá. Dotknite sa tlačidla , rozsvieti sa  a zvuková signalizácia je vypnutá. Ak je táto funkcia zapnutá, zvuk budete počuť iba v prípade, že:

- sa dotknete tlačidla ,
- kuchynský časomer sa vypne,
- odrátaovací časomer odráta čas,
- položíte niečo na ovládaci panel.

### Zapnutie zvukovej signalizácie

Vypnite spotrebič.

Dotknite sa tlačidla  na 3 sekundy. Displeje sa zapnú a vypnú. Dotknite sa tlačidla  na 3 sekundy. Rozsvieti sa symbol , pretože zvuk je vypnutý. Dotknite sa tlačidla , rozsvieti sa symbol . Zvuková signalizácia je zapnutá.

## 5. UŽITOČNÉ RADY A TIPY



### INDUKČNÉ VARNÉ ZÓNY

Pri indukčných varných zónach vytvára silné elektromagnetické pole teplo v kuchynskom riade veľmi rýchlo.

### 5.1 Kuchynský riad pre indukčné varné zóny



Indukčné varné zóny používajte s vhodným riadom.

### Materiál kuchynského riadu

- **vhodný:** liatina, oceľ, smaltovaná oceľ, antiko-ro, riad s viacvrstvovým dnom (označený výrobcom ako vhodný pre indukčné platne).
- **nehodný:** hliník, meď, mosadz, sklo, keramika, porcelán.

### Riad je vhodný pre indukčný varný panel, ak...

- ... po nastavení najvyššieho varného stupňa voda zovrie veľmi rýchlo.
- ... ak sa ku dnu riadu pritiahne magnet.



**Dno riadu musí byť podľa** možnosti čo najhrubšie a najrovnejšie.

**Rozmery riadu:** Indukčné varné zóny sa automaticky prispôsobujú rozmerom dna kuchynského riadu, a to až do určitej hranice.

## 5.2 Používanie varných zón



### POZOR

Položte riad na krížik, ktorý sa nachádza na povrchu, na ktorom varíte. Dbajte na to, aby bol krížik úplne zakrytý. Magnetická časť dna riadu musí mať minimálne 125 mm. Indukčné varné zóny sa automaticky prispôsobujú veľkosti dna riadu. Pri veľkom kuchynskom riade môžete variť súčasne na dvoch varných zónach.

## 5.3 Zvuky počas prevádzky

### môžete počuť

- praskanie: riad je vyrobený z rôznych materiálov (sendvičová štruktúra).
- pískanie: pri používaní jednej varnej zóny alebo viacerých varných zón s vysokým výkonom, ak je kuchynský riad vyrobený z rôznych materiálov (sendvičová štruktúra).
- hučanie: pri používaní vysokých výkonov.
- cvakanie: pri spínaní elektrických obvodov.
- svišťanie, bzučanie: pri činnosti ventilátora.

**Zvuky sú normálne a neznamenajú žiadne poruchy spotrebiča.**

## 5.4 Úspora energie



Ako ušetriť energiu

Var-ný stu-peň	Použitie:	Nastavenie času	Rady	Nominálna spotreba energie
 1	Uchovanie teploty pripraveneho jedla	podľa potreby	Na riad položte pokrievku	3 %
1 - 3	Holandská omáčka, topenie: maslo, čokoláda, želatína	5 – 25 min	Z času na čas premiešajte	3 – 8 %
1 - 3	Zahustenie: kypré omelety, volské oká	10 – 40 min	Varte s pokrievkou	3 – 8 %
3 - 5	Varenie ryže a jedál s mliečnym základom, príhrievanie hotových jedál	25 – 50 min	Pridajte aspoň dvakrát toľko tekutiny ako ryže, mliečne jedlá počas prípravy premiešajte	8 – 13 %

- Na kuchynský riad podľa možnosti vždy položte pokrievku.
- Kuchynský riad položte na varnú zónu pred zapnutím.
- Zvyškové teplo využite na udržiavanie teploty jedla alebo na roztopenie.



Účinnosť varných zón

Účinnosť varných zón závisí od priemeru dna kuchynského riadu. Kuchynský riad s priemerom dna menším ako je minimálny rozmer absorbuje iba časť ohrevného výkonu, ktorý vytvára varná zóna. Údaje o minimálnych priemeroch nájdete v kapitole Technické informácie.

## 5.5 Časovač Eko Ōko Timer



V záujme úspory energie sa ohrev varnej zóny vypne pred signálom časomera odpočítavajúceho smerom nadol. Rozdiel v prevádzkovom čase závisí od varného stupňa a dĺžky procesu varenia.

## 5.6 Príklady použitia na varenie

Vzťah medzi varným stupňom a spotrebou energie varnej zóny nie je priamo úmerný. Zvýšenie varného stupňa neznamená proporčné zvýšenie spotreby elektrickej energie. Varná zóna nastavená na stredný varný stupeň využíva menej ako polovicu výkonu.



Údaje uvedené v tabuľke sú iba orientačné.

Varný stupeň	Použitie:	Nastavenie času	Rady	Nominálna spotreba energie
5 - 7	Dusenie zeleniny, rýb, mäsa	20 – 45 min	Pridajte niekoľko polievkových lyžíc tekutiny	13 – 18 %
7 - 9	Varenie zemiakov v pare	20 – 60 min	Použite max. ¼ l vody na 750 g zemiakov	18 – 25 %
7 - 9	Varenie väčšieho množstva jedla, omáčok a polievok	60 – 150 min	Max. 3 l tekutiny plus prísady	18 – 25 %
9 - 12	Jemné vyprážanie: rezne, telacie cordon bleu, kotlety, mäsové guľky, klobásy, pečien, zasmažka, vajíčka, lievance, šišky	podľa potreby	Po uplynutí polovice času obráťte	25 – 45 %
12 - 13	Vyprážanie pri vyššej teplote, placky, steaky, rezne	5 – 15 min	Po uplynutí polovice času obráťte	45 – 64 %
14	Varenie vody, varenie cestovín, príprava mäsa (guláš, ragú), vyprážené hranolčeky			100 %
	Varenie veľkého množstva vody. Je zapnutá výkonová funkcia Power.			

## 6. OŠETROVANIE A ČISTENIE

Spotrebič vyčistíte po každom použití. Dbajte na to, aby bola dolná časť kuchynského riadu vždy čistá.



Škrabance a tmavé škvrny na sklokeramike neovplyvňujú funkčnosť spotrebiča.

### Odstránenie špiny:

- **Okamžite odstráňte:** roztopený plast, plastovú fóliu a potraviny s obsahom cukru. V opačnom prípade môžu nečistoty poškodiť spotrebič. Na sklo použite špeciálnu škrabku. Škrabku priložte na sklenený







povrch tak, aby bola naklonená v ostrom uhle, a čepeľ posúvajte po povrchu.

- **Odstráňte po dostatočnom vychladnutí spotrebiča:** usadeniny vodného kameňa, škvrny od vody, masné škvrny, lesklé kovové farebné flaky. Použite špeciálny čistiaci prostriedok na sklokeramiku alebo nehrdzavejúcu oceľ.
- Spotrebič vyčistíte vlhkou handričkou a malým množstvom čistiaceho prostriedku.
  - Nakoniec **čistou handrou vyutierajte spotrebič dosucha.**

## 7. RIEŠENIE PROBLÉMOV

Problém	Možná príčina	Riešenie
Spotrebič sa nedá zapnúť ani používať.		Znovu zapnite spotrebič a do 10 sekúnd nastavte varný stupeň.

Problém	Možná príčina	Riešenie
	Naraz ste sa dotkli 2 alebo viacerých sensorových tlačidiel.	Dotknite sa iba jedného sensorového tlačidla.
	Funkcia STOP+GO je zapnutá.	Pozrite si kapitolu „Každodenné používanie“.
	Na ovládacom paneli je voda alebo je ovládací panel znečistený tukom.	Vyčistite ovládací panel.
Zaznie zvukový signál a spotrebič sa vypne. Pri vypnutí spotrebiča zaznie zvukový signál.	Niečo ste položili na jedno alebo viaceré sensorové tlačidlá.	Odstráňte predmet zo sensorových tlačidiel.
Spotrebič sa vypne.	Niečo sa položili na sensorové tlačidlo ①.	Odstráňte daný predmet zo sensorového tlačidla.
Ukazovateľ zvyškového tepla sa nerozsvieti.	Varná zóna ešte nie je horúca, pretože bola zapnutá iba krátko.	Ak bola varná zóna zapnutá dostatočne dlho na to, aby bola horúca, obráťte sa na servisné stredisko.
Funkcia automatického ohrevu nefunguje.	Varná zóna je horúca.	Varnú zónu nechajte dostatočne vychladnúť.
	Je nastavený najvyšší varný stupeň.	Najvyšší varný stupeň má rovnaký výkon ako funkcia automatického ohrevu.
Varný stupeň sa prepína medzi dvomi úrovňami.	Funkcia riadenia výkonu je zapnutá.	Pozrite si časť „Riadenie výkonu“.
Zohriali sa sensorové tlačidlá.	Kuchynský riad je príliš veľký alebo ste ho položili príliš blízko ovládačov.	V prípade potreby preložte veľký riad na zadné varné zóny.
Pri dotyku sensorových tlačidiel neznejú žiadne zvuky.	Zvuková signalizácia je vypnutá.	Zapnite zvukovú signalizáciu (prečítajte si príslušnú kapitolu).
Rozsvieti sa symbol  .	Je zapnuté automatické vypínanie.	Spotrebič vypnite a znova ho zapnite.
Rozsvieti sa symbol  .	Je zapnutá detská poistka alebo funkcia zablokovania.	Pozrite si kapitolu „Každodenné používanie“.
Rozsvieti sa symbol  .	Na varnej zóne nie je žiadny kuchynský riad.	Položte kuchynský riad na varnú zónu.
	Riad nie je vhodný.	Použite vhodný kuchynský riad.
	Priemer dna nádoby je pre danú varnú zónu príliš malý.	Použite kuchynský riad správnych rozmerov.
	Kuchynský riad neprekryva krížik / štvorček.	Dbajte na to, aby bol krížik / štvorček úplne zakrytý.

Problém	Možná príčina	Riešenie
Na displeji sa zobrazí symbol  a číslo.	Porucha spotrebiča.	Spotrebič odpojte na určitý čas od elektrického napájania. Na chvíľu odpojte poistku elektrickej siete domácnosti. Spotrebič znova zapojte. Ak sa znova rozsvieti  , obráťte sa na servisné stredisko.
Rozsvieti sa symbol  .	Elektrické zapojenie nie je správne. Napájacie napätie nezodpovedá povolenému rozsahu.	Požiadajte kvalifikovaného elektrikára, aby skontroloval inštaláciu.
Rozsvieti sa symbol  .	Na spotrebiči sa vyskytla chyba, pretože pokrm vo varnej nádobe vyvrel. Ochrana pred prehriatím varných zón a funkcia automatického vypnutia sú zapnuté.	Spotrebič vypnite. Odstráňte horúci kuchynský riad. Približne po 30 sekundách opäť zapnite varnú zónu. Ak bol problémom kuchynský riad, chybové hlásenie na displeji zhasne, ale ukazovateľ zvyškového tepla môže zostať zapnutý. Kuchynský riad nechajte dostatočne vychladnúť a pozrite si časť „Kuchynský riad pre indukčné varné zóny“, aby ste zistili, či je váš kuchynský riad kompatibilný so spotrebičom.
Rozsvieti sa symbol  .	Chladiaci ventilátor je zablokovaný.	Skontrolujte, či niečo neblokuje chladiaci ventilátor. Ak sa znova rozsvieti symbol  , obráťte sa na servisné stredisko.
Rozsvieti sa symbol  .	Elektrické zapojenie nie je správne. Spotrebič je pripojený iba k jednej fáze.	Spotrebič zapojte podľa schémy zapojenia.

Ak ste vyskúšali hore uvedené riešenia a nedokážete opraviť tento problém, obráťte sa na predajcu alebo na zákaznícke stredisko. Uveďte údaje z typového štítku, trojmiestny kód sklokeramiky (je v rohu skleneného povrchu) a zobrazenú chybovú správu.

Skontrolujte, či ste správne používali spotrebič. Ak ste ho používali nesprávne, servisný zásah technika servisného strediska alebo predajcu nebude bezplatný, a to ani počas záručnej lehoty. Pokyny upravujúce záručné a servisné podmienky nájdete v záručnej brožúre.

## 8. POKYNY PRE INŠTALÁCIU



### VAROVANIE

Pozrite si časť „Bezpečnostné pokyny“.



Pred inštaláciou

Pred inštaláciou spotrebiča si zaznačte všetky údaje, ktoré sú na typovom štítku. Typový štítok sa nachádza na spodnej strane plášt'a spotrebiča.

- Model .....

- Číslo výrobku .....
- Sériové číslo .....

## 8.1 Zabudovateľné spotrebiče

- Zabudovateľné spotrebiče sa môžu používať až po zabudovaní do vhodnej skrinky alebo do pracovnej dosky, ktoré vyhovujú platným normám.

## 8.2 Napájací kábel

- Spotrebič sa dodáva s napájacím káblom.
- Poškodený napájací elektrický kábel spotrebiča musíte dať vymeniť za špeciálny kábel (typ H05BB-F Tmax 90 °C alebo viac). Obráťte sa na miestne autorizované servisné stredisko.

## 8.4 Montáž

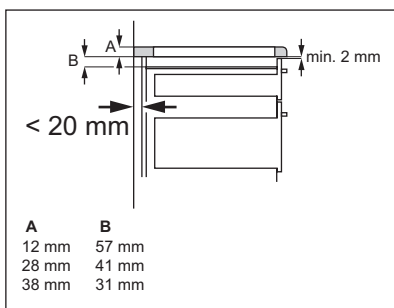
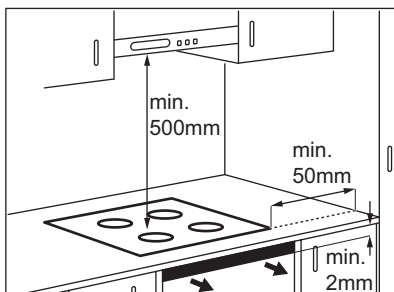

## 8.3 Nasadenie tesnenia do drážky

- Vyčistite drážku na pracovnej ploche.
- Nalepte dodanú tesniacu pásku na vrchnú časť drážky pozdĺž hrany vyrezaného otvoru.
- Odstrihnite štyri pruhy tesnenia podľa dĺžky hrany drážky.
- V rohoch je potrebné konce tesnenia zrezať do šikmého spoja. Neprelepujte konce cez seba.
- Tesnenie nalepte tak, aby presne zapadlo do rohu drážky. Dbajte na to, aby sa pri finálnom utesňovaní nemohol dostať pod keramický varný panel žiadny silikón.
- Pásku nenatáhuajte.

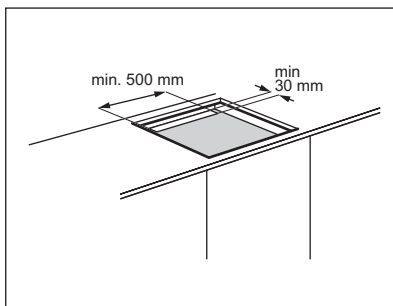
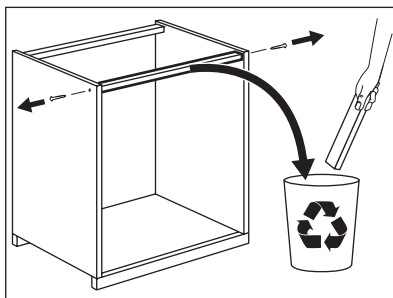



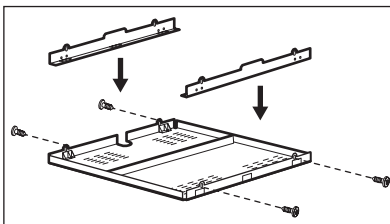
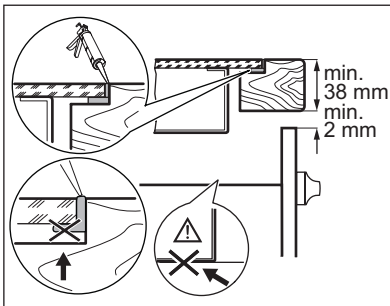
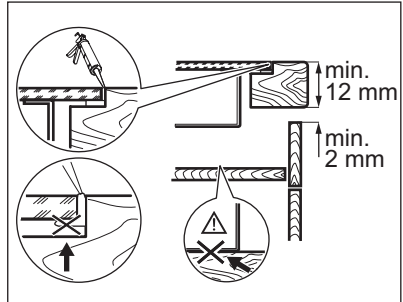
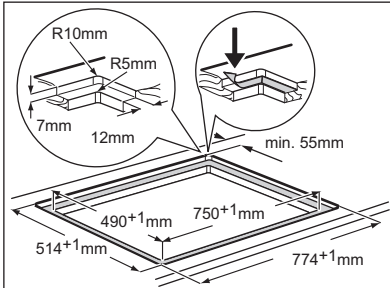
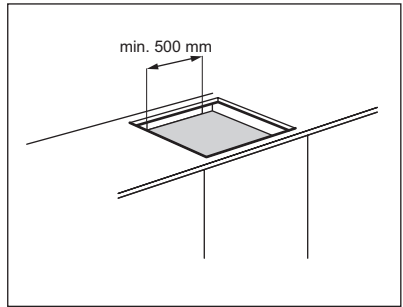
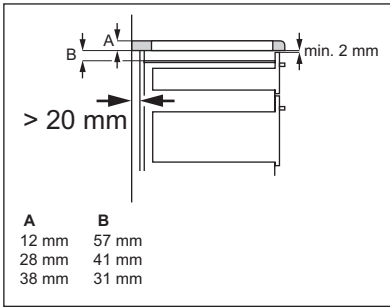

Ak používate ochranný box (doplnkové príslušenstvo<sup>1)</sup>), priestor na vetranie vpredu s veľkosťou 2 mm a ochranná priehradka priamo pod spotrebičom nie sú potrebné. Ochranný box nemôžete použiť pri inštalácii spotrebiča nad rúru.

<sup>1)</sup> Ochranný box nemusí byť v niektorých krajinách dostupný. Obráťte sa na svojho miestneho dodávateľa.

## 9. TECHNICKÉ INFORMÁCIE

Modell EHD8740IOK	Prod.Nr. 949 596 126 00
Typ 58 GBD CC AU	220-240 V 50-60 Hz
Induction 7.4 kW	Made in Germany
Ser.Nr. ....	7.4 kW
ELECTROLUX	  

### Výkon varných zón

Varná zóna	Nominálny výkon (max. varný stupeň) (W)	Funkcia Power zapnutá (W)	Maximálne trvanie funkcie Power (min.)	Minimálny priemer kuchynského riadu (mm)
Pravá zadná	2300 W	3200 W	10	125
Pravá predná	2300 W	3200 W	10	125
Ľavá zadná	2300 W	3200 W	10	125
Ľavá predná	2300 W	3200 W	10	125

Výkon varných zón sa môže v určitej malej miere líšiť od údajov v tabuľke. Mení sa s materiálom a rozmerom kuchynského riadu.

## 10. OCHRANA ŽIVOTNÉHO PROSTREDIA

Materiály označené symbolom  odovzdajte na recykláciu. Obal hodte do príslušných kontajnerov na recykláciu. Chráňte životné prostredie a zdravie ľudí a recyklujte odpad z elektrických a elektronických

spotrebičov. Nelikvidujte spotrebiče označené symbolom  spolu s odpadom z domácnosti. Výrobok odovzdajte v miestnom recyklačnom zariadení alebo sa obráťte na obecný alebo mestský úrad.



[www.electrolux.com/shop](http://www.electrolux.com/shop)



892965335-A-422013

