



Thinking of you
Electrolux



EHF6346XOK

HR PLOČA ZA KUHANJE	UPUTE ZA UPORABU	2
CS VARNÁ DESKA	NÁVOD K POUŽITÍ	16
ET PLIIDIPLAAT	KASUTUSJUHEND	30
KK ПІСІРУ АЛАҒЫ	ҚОЛДАНУ ТУРАЛЫ НҰСҚАУЛАРЫ	43

SADRŽAJ

INFORMACIJE O SIGURNOSTI	3
OPIS PROIZVODA	5
SVAKODNEVNA UPORABA	7
KORISNI SAVJETI I PREPORUKE	9
ČIŠĆENJE I ODRŽAVANJE	11
RJEŠAVANJE PROBLEMA	12
POSTAVLJANJE	14
TEHNIČKI PODACI	15
BRIGA ZA OKOLIŠ	15

MISLIMO NA VAS

Hvala vam što ste kupili Electrolux uređaj. Izabrali ste proizvod koji sa sobom donosi desetljeća profesionalnog iskustva i inovacija. Genijalan i elegantan, projektiran je s vama u mislima. Stoga, uvijek kada ga koristite, možete biti sigurni znajući da ćete svaki put dobiti izvrsne rezultate.

Dobrodošli u Electrolux.

Posjetite našu internetsku stranicu za:



Dobivanje savjeta o korištenju, prospekata, rješavanju problema, servisnim informacija:
www.electrolux.com



Registriranje vašeg proizvoda za bolji servis:
www.electrolux.com/productregistration



Kupovinu dodatne opreme, potrošnog materijala i originalnih rezervnih dijelova za vaš uređaj:
www.electrolux.com/shop

BRIGA O KUPCIMA I SERVIS

Preporučujemo uporabu originalnih rezervnih dijelova.

Kada se obraćate servisu, provjerite da su Vam dostupni sljedeći podaci. Informacije možete pronaći na nazivnoj pločici. Model, PNC, serijski broj.



Upozorenje / Oprez - sigurnosne informacije.



Opće informacije i savjeti



Informacije o zaštiti okoliša

Zadržava se pravo na izmjene.



INFORMACIJE O SIGURNOSTI

Prije postavljanja i uporabe uređaja, pažljivo pročitajte isporučene upute. Proizvođač nije odgovoran ako nepravilno postavljanje i uporaba uređaja uzrokuje ozljede i oštećenja. Upute uvijek čuvajte s uređajem, za buduće potrebe.

SIGURNOST DJECE I SLABIJIH OSOBA



UPOZORENJE

Opasnost od gušenja, ozljede ili trajne nesposobnosti.

- Osobama, uključujući i djecu, sa smanjenim fizičkim, osjetilnim ili mentalnim funkcijama ili osobama bez iskustva i znanja nikada nemojte dozvoliti da koriste uređaj. Njih prilikom rukovanja uređajem mora nadzirati ili u rukovanje uređajem uputiti osoba odgovorna za njihovu sigurnost.
- Ne dozvolite djeci da se igraju s uređajem.
- Svu ambalažu čuvajte izvan dohvata djece.
- Djeci i kućnim ljubimcima ne dozvoljavajte približavanje uređaju dok je u radu ili dok se hladi. Dostupni dijelovi su vrući.
- Ako je uređaj opremljen sigurnosnom blokadom za djecu, preporučujemo da je uključite.

POSTAVLJANJE



UPOZORENJE

Ovaj uređaj mora postaviti kvalificirana osoba.

- Odstranite svu ambalažu.
- Ne postavljajte i ne koristite oštećeni uređaj.
- Pridržavajte se uputa za postavljanje ispušnih s uređajem.
- Održavajte minimalnu udaljenost od drugih uređaja i kuhinjskih elemenata.
- Budite pažljivi kada pomičete uređaj jer je težak. Obavezno nosite zaštitne rukavice.
- Izrezane površine zabrtvite sredstvom za brtvljenje kako biste spriječili bubrenje uzrokovano vlagom.
- Donji dio uređaja zaštite od pare i vlage.
- Uređaj ne postavljajte u blizini vrata ili ispod prozora. Na taj način se sprječava pad vrućeg posuđa s uređaja kada se vrata ili prozor otvore.

- Ako je uređaj postavljen iznad ladica provjerite je li prostor, između dna uređaja i gornje ladice, dovoljan za cirkulaciju zraka.
- Dno uređaja može postati vruće. Preporučujemo da ispod uređaja postavite nezapaljivu pregradnu ploču kako biste spriječili pristup donjoj strani.

Spajanje na električnu mrežu



UPOZORENJE

Opasnost od požara i strujnog udara.

- Sva spajanja na električnu mrežu mora izvršiti kvalificirani električar.
- Prije bilo kakvog provlačenja kabela uvjerite se da glavna stezaljka uređaja nije pod naponom.
- Provjerite je li uređaj pravilno postavljen. Labavi i nepravilni utikač i utičnice mogu uzrokovati pregrijavanje stezaljke.
- Provjerite je li ugrađena zaštita od strujnog udara.
- Ne dopustite da električni kablovi dodiruju uređaj ili vruće posuđe kada uređaj priključujete na utičnice u blizini.
- Ne dopustite da se električni kablovi zapletu.
- Koristite stezaljku za uklanjanje napetosti na kabele.
- Koristite odgovarajući kabel napajanja.
- Pazite da ne oštetite utikač i kabel napajanja. Za zamjenu oštećenog kabela napajanja kontaktirajte ovlaštenu servis ili električara.
- Električna instalacija mora imati izolacijski uređaj koji vam omogućuje iskapčanje uređaja iz električne mreže na svim polovima. Izolacijski uređaj mora imati kontakte s otvorom od minimalno 3 mm.
- Koristite samo odgovarajuće izolacijske uređaje: automatske sklopke, osigurače (osigurače na uvrtnje izvaditi iz ležišta), prekidače i sklopke struje zemnog spoja.

UPORABA



UPOZORENJE

Opasnost od ozljede, opekline ili strujnog udara.

- Ovaj uređaj koristite u kućanstvu.
- Ne mijenjajte specifikacije ovog uređaja.

- Uređajem ne upravljajte pomoću vanjskog tajmera ili preko odvojenog sustava za daljinsko upravljanje.
- Uređaj ne ostavljajte bez nadzora dok radi.
- Ne upravljajte uređajem s vlažnim rukama ili kada je u doticaju s vodom.
- Pribor za jelo ili poklopce lonaca ne stavljajte na zone kuhanja. Zagrijat će se.
- Zonu kuhanja postavite na "isključeno" nakon svake uporabe.
- Uređaj ne koristite kao radnu površinu ili za čuvanje stvari.
- Ako je površina uređaja napukla, uređaj odmah isključite iz električne mreže. Na taj način sprječavate strujni udar.

**UPOZORENJE**

Opasnost od požara ili eksplozije.

- Masti i ulja prilikom zagrijavanja mogu stvoriti zapaljive pare. Plamen ili zagrijane predmete držite dalje od masti i ulja kad kuhate s njima.
- Pare koje ispušta vrlo vruće ulje mogu uzrokovati spontano izgaranje.
- Korišteno ulje, koje sadrži ostatke hrane, može uzrokovati vatru pri nižim temperaturama nego ulje koje se koristi prvi put.
- Zapaljive predmete ili predmete namočene zapaljivim sredstvima ne stavljajte u, pored ili na uređaj.
- Vatru ne pokušavajte ugasiti vodom. Uređaj isključite i plamen pokrijte poklopcem ili protupožarnim prekrivačem.

**UPOZORENJE**

Postoji opasnost od oštećenja uređaja.

- Vruće posuđe ne držite na upravljačkoj ploči.
- Nemojte dopustiti da posuđe presuši.
- Pazite da vam predmeti ili posuđe na padnu na uređaj. Površina se može oštetiti.
- Zone kuhanja ne koristite s praznim posuđem ili bez posuđa.
- Na uređaj nemojte stavljati aluminijsku foliju.
- Posuđe od lijevanoga željeza, aluminijska ili posuđe s oštećenim dnom može ogrebiti staklokeramiku. Te predmete uvijek podignite kada ih morate pomaknuti na površini za kuhanje.

- Uređaj redovito očistite kako biste spriječili propadanje materijala površine.
- Za čišćenje uređaja ne koristite raspršivanje vode i pare.
- Uređaj očistite vlažnom mekom krpom. Koristite samo neutralna sredstva za čišćenje. Nikada ne koristite abrazivna sredstva, jastučice za ribanje, otapala ili metalne predmete.

ODLAGANJE**UPOZORENJE**

Opasnost od ozljede ili gušenja.

- Uređaj iskopčajte iz električne mreže.
- Odrežite električni kabel i bacite ga.

ČIŠĆENJE I ODRŽAVANJE**UPOZORENJE**

Postoji opasnost od oštećenja uređaja.

OPIS PROIZVODA

OPĆI PREGLED

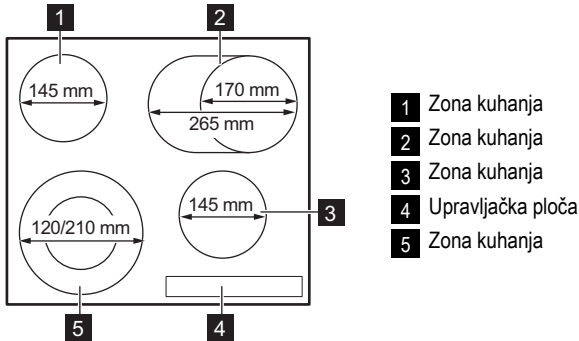

IZGLED UPRAVLJJAČKE PLOČE

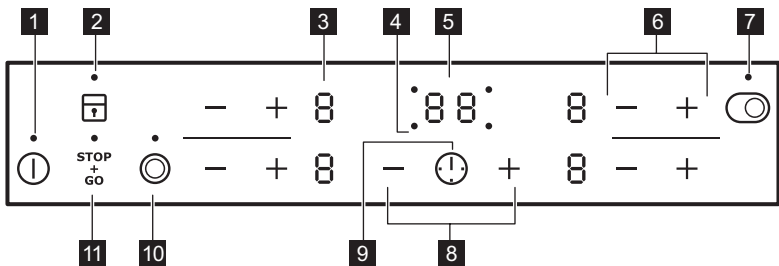

Za rukovanje uređajem koristite polja senzora. Prikazi, indikatori i zvukovi prikazuju koje su funkcije uključene.

polje senzora	funkcija
1	Za uključivanje i isključivanje uređaja.
2	Za zaključavanje/otključavanje upravljačke ploče.
3	Za prikaz stupnja kuhanja.
4	Za prikaz za koju ste zonu postavili vrijeme.
5	Pokazuje vrijeme u minutama.
6	Za povećanje ili smanjenje stupnja kuhanja.
7	Uključuje i isključuje vanjski grijaći prsten.
8	Za povećanje ili smanjenje vremena.
9	Za odabir zone kuhanja.
10	Uključuje i isključuje vanjski grijaći prsten.

polje senzora	funkcija
11 <small>STOP + GO</small>	Za uključivanje i isključivanje funkcije STOP +GO.

PRIKAZI STUPNJEVA ZAGRIJAVANJA

Zaslon	Opis
	Polje za kuhanje je isključeno.
	Polje za kuhanja je uključeno.
	Uključena je funkcija <small>STOP + GO</small> .
	Uključena je funkcija automatskog zagrijavanja.
	Došlo je do kvara.
	Polje za kuhanje ostaje vruće (preostala toplina)
	Uključena je funkcija Zaključavanje/Roditeljska blokada.
	Uključilo se Automatsko isključivanje.

INDIKATOR PREOSTALE TOPLINE



UPOZORENJE

Opasnost od opekline uslijed preostale topline!

SVAKODNEVNA UPORABA

UKLJUČIVANJE I ISKLJUČIVANJE

Dodirnite **1** u trajanju od 1 sekunde za uključivanje ili isključivanje uređaja.

AUTOMATSKO ISKLJUČIVANJE

Ova funkcija automatski isključuje uređaj ako:

- Su sva polja za kuhanje isključena (**0**).
- Niste postavili stupanj kuhanja nakon uključivanja uređaja.
- Prolijete nešto po kontrolnoj ploči ili na ploču stavite nešto duže od 10 sekundi (lonac, krpu, itd.). Zvučni se signal čuje određeno vrijeme i uređaj se isključuje. Uklonite predmet ili očistite upravljačku ploču.
- Ne isključujete zonu kuhanja ni ne mijenjajte stupanj kuhanja. Nakon nekog vremena pali se **0** i uređaj se isključuje. Vidi u nastavku.
- Odnos između stupnja kuhanja i vremena funkcije automatskog isključivanja:
 - **0** , **1** - **2** — 6 sati
 - **3** - **4** — 5 sati
 - **5** — 4 sata
 - **6** - **9** — 1,5 sat

PODEŠAVANJE ZAGRIJAVANJA

Dodirnite **+** kako biste pojačali stupanj zagrijavanja. Dodirnite **-** kako biste smanjili stupanj zagrijavanja. Zaslom prikazuje stupanj zagrijavanja. Za isključivanje zone za kuhanje istovremeno dodirnite **+** i **-**.

UKLJUČIVANJE I ISKLJUČIVANJE VANJSKIH PRSTENOVA

Površinu zagrijavanja možete prilagoditi veličini posude.

Za uključivanje vanjskog prstena dodirnite polje senzora **☉** / **☉**. Pali se kontrolna lampica. Za više vanjskih prstenova, ponovno dodirnite isto polje senzora. Pali se sljedeća kontrolna lampica.

Za isključivanje vanjskog prstena, ponovite postupak. Kontrolna lampica se ugasi.

AUTOMATSKO ZAGRIJAVANJE

Ako aktivirate funkciju automatskog zagrijavanja možete brže doseći potreban stupanj grijanja. Ta funkcija na neko vrijeme postavlja najviši stupanj kuhanja (pogledajte prikaz) i zatim smanjuje na potreban stupanj kuhanja.

Za pokretanje funkcije Automatskog zagrijavanja zona kuhanja mora biti prazna (bez **H** na zaslonu). Ponovno dotaknite **+** na zoni kuhanja dok se ne postigne potrebna toplina. Nakon 3 sekunde **R** pojavljuje se na zaslonu.

Za isključivanje funkcije dodirnite **-**.

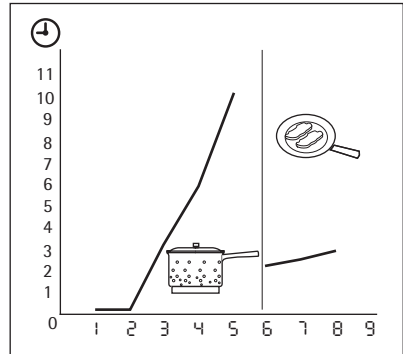

TAJMER





Tajmerom za odbrojavanje postavljate koliko dugo će polje za kuhanje raditi u jednom ciklusu kuhanja.

Postavite tajmer nakon odabira polja za kuhanje.

Stupanj zagrijavanja možete postaviti prije ili nakon postavljanja tajmera.



- **Za postavljanje zone kuhanja:** dodirnite **1** dok se indikator potrebne zone kuhanja ne uključi.
- **Za aktiviranje ili izmjenu tajmera:** dodirnite **+** ili **-** tajmera za podešavanje vremena (**00** - **99** minuta). Kad pokazivač polja za kuhanje počne sporo treperiti, vrijeme se odbrojava.
- **Za isključivanje tajmera:** odaberite polje za kuhanje pomoću **1** i dodirnite **-** za isključivanje tajmera. Preostalo vrijeme se odbrojava unazad do **00**. Pokazivač polja za kuhanje se gasi.
- **Za prikaz preostalog vremena:** odaberite polje za kuhanje pomoću **1**. Pokazivač polja kuhanja počinje brže treperiti. Zaslom prikazuje preostalo trajanje.

Kada odbrojavanje tajmera završi, čuje se zvučni signal i treperi . Polje za kuhanje se isključuje.

- **Za isključivanje zvuka:** dodirnite . Tajmer možete koristiti kao **nadglednik minuta** kad polja za kuhanje ne rade. Dotaknite . Dodirnite  ili  za podešavanje vremena. Kada odbrojavanje završi, čuje se zvučni signal i treperi .



- **Za isključivanje zvuka:** dodirnite .

STOP+GO

Funkcija  postavlja sva polja za kuhanje koja rade na na najniži stupanj zagrijavanja ().

Kada  radi, ne možete promijeniti stupanj kuhanja.



Funkcija  ne zaustavlja funkciju Tajmera.

- **Za uključivanje** ove funkcije dodirnite . Uključuje se simbol .
- **Za zaustavljanje** ove funkcije dodirnite . Uključuje se stupanj kuhanja kojeg ste prije postavili.

ZAKLJUČAVANJE

Kada zone kuhanja rade, možete zaključati upravljačku ploču. To sprječava nehotičnu promjenu stupnja kuhanja.

Najprije podesite stupanj kuhanja.

Za uključivanje ove funkcije dodirnite . Na 4 se sekunde uključuje simbol .

Tajmer ostaje uključen.

Za isključivanje ove funkcije dodirnite .





Uključuje se stupanj zagrijavanja kojeg ste prije postavili.

Kada isključite uređaj, isključit ćete i ovu funkciju.





ZAŠTITA ZA DJECU

Ova funkcija sprečava slučajno uključivanje uređaja.





Za aktiviranje zaštite za djecu

- Uređaj uključite pomoću . **Nemojte postaviti stupanj zagrijavanja.**
- Dodirnite  u trajanju od 4 sekunde. Uključuje se simbol .
- Uređaj isključite pomoću .

Za isključivanje zaštite za djecu

- Uređaj uključite s . **Nemojte postaviti stupanj zagrijavanja.** Dodirnite  u trajanju od 4 sekunde. Uključuje se simbol .
- Uređaj isključite pomoću .

Za isključivanje zaštite za djecu za samo jedan ciklus kuhanja

- Uređaj uključite s . Uključuje se simbol .
- Dodirnite  u trajanju od 4 sekunde. **Podesite stupanj zagrijavanja u sljedećih 10 sekundi.** Možete rukovati pločom za kuhanje.
- Kad isključite ploču za kuhanje pomoću , zaštita za djecu ponovno se uključuje.

KORISNI SAVJETI I PREPORUKE

POSUĐE



Informacije o posuđu

- Dno posuđa za kuhanje treba biti što je moguće deblje i ravnije.
- Posuđe od emajliranoga čelika ili s dnom od aluminija ili bakra može uzrokovati promjenu boje na staklokeramičkoj površini.

- Ako je moguće, posuđe poklopite poklopcem.
- Posuđe postavite na zonu kuhanja prije uključivanja.
- Polja za kuhanje isključite prije završetka kuhanja, kako biste iskoristili preostalu toplinu.
- Dno posude i polje za kuhanje trebali bi biti jednake veličine.

UŠTEDA ENERGIJE



Kako uštedjeti energiju

PRIMJERI PRIMJENE ZA KUHANJE

Podaci u tablici dani su samo kao smjernice.

Stupanj zagrijavanja	Koristite za:	Vrijeme	Savjeti
1	Održavanje skuhanе hrane toplom	po potrebi	Posudu poklopite poklopcem
1-2	Holandski umak, otopiti: maslac, čokoladu, želatinu	5-25 min	povremeno promiješajte
1-2	Zgušnjavanje: mekani omleti, pržena jaja	10-40 min	Kuhati poklopljeno
2-3	Kuhanje riže i jela na bazi mlijeka, zagrijavanje gotovih obroka	25-50 min	Dodajte najmanje dvostruko više vode nego riže, jela na mlijeku povremeno promiješajte
3-4	Kuhanje povrća, ribe, mesa na pari	20-45 min	Dodajte par žica tekućine
4-5	Krumpiri kuhani na pari	20-60 min	Koristite maks. ¼ l vode za 750 g krumpira
4-5	Kuhanje većih količina namirnica, variva i juha	60-150 min	Do 3 l tekućine plus sastojci.
6-7	Lagano prženje: sitno izrezani sastojci u umaku, teleći Cordon-bleu, kotleti, sjeckano meso omotano tjestom, kobasice, jetra; zgušnjavanje umaka; prženje jaja, palačinki, uštipaka	po potrebi	Prekrenuti kad prođe pola vremena
7-8	Jako prženje isjeckanog mesa, odresci od butine, odresci	5 – 15 min	Prekrenuti kad prođe pola vremena
9	Kuhanje velike količine vode, kuhanje tjestenine, prženje mesa (gulaš, pečenje u loncu), prženje krumpirića u dubokom ulju		

Podaci o akrilamidima

Važno rema najnovijim znanstvenim spoznajama, ako hrana puno potamni (naročito ona koja sadrži škrob), akrilamidi mogu dovesti zdravlje u opasnost. Stoga preporučujemo da kuhate na nižim temperaturama i da ne tamnite previše hranu.

ČIŠĆENJE I ODRŽAVANJE

Očistite uređaj nakon svake upotrebe.
Uvijek koristite posuđe za kuhanje čistog dna.



Ogrebotine ili tamne mrlje na staklokeramici ne utječu na rad uređaja.

Za uklanjanje prljavštine:

1. – **Odmah uklonite:** rastopljenu plastiku, plastičnu foliju i hranu koja sadrži šećer. U protivnom, prljavština može uzrokovati oštećenje uređaja. Koristite poseban strugač za staklo. Strugač stavite na staklenu površinu pod oštrim kutom i oštricu pomičite po površini.
 - **Uklonite kada je uređaj dovoljno hladan:** krugove od vapnenca, krugove od vode, mrlje od masnoće, metalnosjajne promjene boje. Za čišćenje staklokeramike ili nehrđajućeg čelika koristite posebno sredstvo za čišćenje.
2. Očistite uređaj vlažnom krpom i s malo sredstva za čišćenje.
3. Na kraju **prebršite uređaj čistom krpom.**

RJEŠAVANJE PROBLEMA

Problem	Mogući uzrok	Rješenje
Ne možete uključiti uređaj ili rukovati njime.		Ponovno uključite uređaj i u roku od 10 sekundi postavite stupanj kuhanja.
	Istovremeno ste dotaknuli 2 ili više polja senzora.	Dodirnite samo jedno polje senzora.
	Uključena je funkcija Stop+Go.	Vidi poglavlje "Upute za uporabu".
	Na upravljačkoj ploči ima vode ili masnih mrlja.	Očistite upravljačku ploču.
Oglasit će se zvučni signal i uređaj će se isključiti. Oglašava se zvučni signal kad je uređaj isključen.	Prekrili ste jedno ili više polja senzora.	Maknite predmet s polja senzora.
Uređaj se isključuje.	Nečim ste prekrili polje senzora  .	Uklonite predmet s polja senzora.
Ne uključuje se prikaz ostatka topline.	Zona kuhanja nije vruća jer je radila samo kratko vrijeme.	Ako je zona kuhanja radila dovoljno dugo da bi bila vruća, obratite se servisnoj službi.
Ne radi funkcija automatskog zagrijavanja.	Zona kuhanja je vruća.	Pustite da se zona kuhanja dovoljno ohladi.
	Postavili ste najviši stupanj kuhanja.	Najviši stupanj kuhanja ima istu snagu kao i funkcija automatskog zagrijavanja.
	Smanjili ste stupanj kuhanja s  na  .	Započnite od  i pojačajte samo stupanj kuhanja.
Ne može se uključiti vanjski prsten.		Najprije uključite unutarnji prsten.
Polja senzora se zagrijavaju.	Posuđe je preveliko ili ste ga stavili preblizu upravljačkim tipkama.	Ako je potrebno, veliko posuđe stavite na stražnje zona kuhanja.
Uključuje se  .	Uključilo se Automatsko isključivanje.	Isključite i ponovno uključite uređaj.
Uključuje se  .	Sigurnosna blokada za djecu ili funkcija brave su u radu.	Vidi poglavlje "Upute za uporabu".
Prikazani su  i broj.	Došlo je do pogreške na uređaju.	Isključite uređaj iz električne mreže na neko vrijeme. Isključite osigurač iz električne instalacije u kućanstvu. Ponovno ukopčajte. Ako se ponovno uključi  , obratite se servisnom centru.

Ako primjenom gore navedenih rješenja ne možete ukloniti problem, obratite se svom do-

bavljaču ili službi za kupce. Navedite podatke s nazivne pločice: troznamenastu slovno-brojča-

nu šifru za staklokeramiku (nalazi se u uglu staklene površine) i poruku pogreške koja se prikazuje.

Provjerite da ste ispravno rukovali uređajem. Ako ste nepravilno rukovali uređajem, rad servisera službe za kupce ili dobavljača neće biti besplatan, čak ni za vrijeme jamstvenog roka. Upute o službi za kupce i jamstvenim uvjetima nalaze se u u jamstvenoj knjižici.

POSTAVLJANJE



UPOZORENJE

Pogledajte poglavlje "Informacije o sigurnosti".



Prije postavljanja

Prije postavljanja uređaja, zabilježite sve informacije s nazivne pločice. Nazivna pločica nalazi se na dnu kućišta uređaja.

- Model
- Broj proizvoda (PNC)
- Serijski broj

UGRADBENI UREĐAJI

- Ugradbene uređaje smijete koristiti jedino nakon uklapanja u odgovarajuće, normirane ormare za ugradnju i radne ploče.

SKLOP

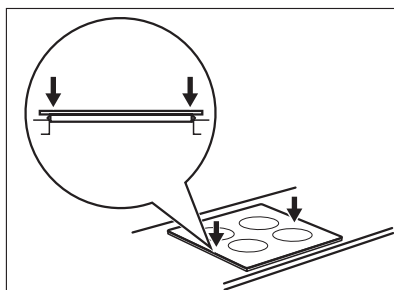
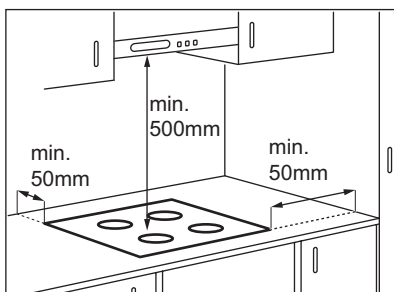

SPOJNI KABEL

- Uređaj je opremljen spojnim kablom.
- Oštećeni električni kabel zamijenite specijalnim kablom (tipa H05BB-F Tmax 90°C; ili više). Obratite se svom lokalnom servisnom centru.

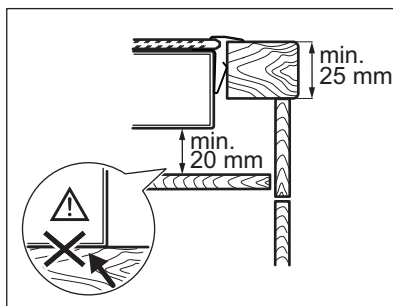
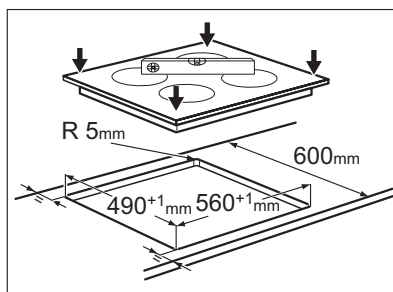

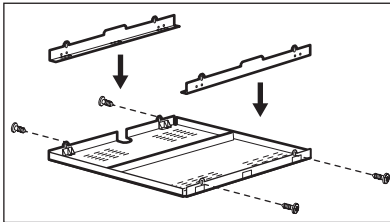
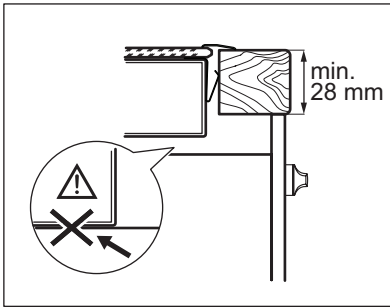

Ako koristite zaštitnu kutiju (dodatni pribor¹⁾), zaštitna podloga ispod uređaja nije neophodna. Zaštitnu kutiju ne možete koristiti ako uređaj postavite iznad pećnice.

¹⁾ Zaštitna kutija je dodatna oprema i možda nije dostupna u nekim zemljama. Molimo kontaktirajte lokalnog dobavljača.

TEHNIČKI PODACI

Modell EHF6346XOK

Typ 58 HAD 47 AO

Ser.Nr.

ELECTROLUX

Prod.Nr. 949 596 034 00

220-240 V 50-60 Hz

Made in Germany

7 kW



Snaga zona kuhanja

Zona kuhanja	Nazivna snaga (Maks. stupanj kuhanja) [W]
Stražnja desna —170/265 mm	1500/2400 W
Prednja desna —145 mm	1200 W
Stražnja lijeva —145 mm	1200 W
Prednja lijeva —120/210 mm	750/2200 W

BRIGA ZA OKOLIŠ

Reciklirajte materijale sa simbolom .

Ambalažu za recikliranje odložite u prikladne spremnike.

Pomozite u zaštiti okoliša i ljudskog zdravlja, kao i u recikliranju otpada od električnih i

elektroničkih uređaja. Uređaje označene simbolom ne bacajte zajedno s kućnim otpadom. Proizvod odnesite na lokalno reciklažno mjesto ili kontaktirajte nadležnu službu.

OBSAH

BEZPEČNOSTNÍ INFORMACE	17
POPIS SPOTŘEBIČE	19
DENNÍ POUŽÍVÁNÍ	21
UŽITEČNÉ RADY A TIPY	23
ČIŠTĚNÍ A ÚDRŽBA	24
ODSTRAŇOVÁNÍ ZÁVAD	25
INSTALACE	27
TECHNICKÉ INFORMACE	28
POZNÁMKY K OCHRANĚ ŽIVOTNÍHO PROSTŘEDÍ	28

MYSLÍME NA VÁS

Děkujeme, že jste si zakoupili spotřebič značky Electrolux. Vybrali jste si produkt, se kterým jsou spjaty desítky let profesionálních zkušeností a inovací. Tento důmyslný a stylový spotřebič byl navržen s ohledem na jeho uživatele. Kdykoliv jej tak používáte, můžete se spolehnout, že pokaždé dosáhnete skvělých výsledků.

Vítá Vás Electrolux.

Navštivte naše stránky ohledně:



Rady ohledně používání, brožury, poradce při potížích, servisních informací:
www.electrolux.com



Registrace vašeho spotřebiče, kterou získáte lepší servis:
www.electrolux.com/productregistration



Nákupu příslušenství, spotřebního materiálu a originálních náhradních dílů pro váš spotřebič:
www.electrolux.com/shop

PÉČE O ZÁKAZNÍKY A SERVIS

Doporučujeme používat originální náhradní díly.

Při kontaktu se servisním střediskem se ujistěte, že máte k dispozici následující údaje.

Tyto informace jsou uvedeny na typovém štítku. Model, výrobní číslo (PNC), sériové číslo.



Upozornění / Důležité bezpečnostní informace.



Všeobecné informace a rady



Upozornění k ochraně životního prostředí

Změny vyhrazeny.



BEZPEČNOSTNÍ INFORMACE

Tento návod si pečlivě přečtěte ještě před instalací spotřebiče a jeho prvním použitím. Výrobce nezodpovídá za škody a zranění způsobená nesprávnou instalací či chybným používáním. Návod k použití vždy uchovávejte spolu se spotřebičem pro jeho budoucí použití.

BEZPEČNOST DĚTÍ A POSTIŽENÝCH OSOB



UPOZORNĚNÍ

Hrozí nebezpečí udušení, úrazu nebo jiných trvalých následků.

- Nedovolte, aby spotřebič používaly osoby, včetně dětí, se zhoršenými fyzickými a smyslovými schopnostmi, sníženými mentálními funkcemi nebo nedostatkem zkušeností a znalostí. Takové osoby mohou spotřebič používat jen pod dozorem nebo vedením osob odpovědných za jejich bezpečnost.
- Nenechte děti hrát si se spotřebičem.
- Všechny obaly uschovejte z dosahu dětí.
- Je-li spotřebič v provozu nebo pokud chladne, nedovolte dětem a domácím zvířatům, aby se k němu přibližovali. Přístupné části jsou horké.
- Pokud je spotřebič vybaven dětskou bezpečnostní pojistkou, doporučuje se ji aktivovat.

INSTALACE



UPOZORNĚNÍ

Tento spotřebič smí instalovat jen kvalifikovaná osoba.

- Odstraňte veškerý obalový materiál.
- Poškozený spotřebič neinstalujte ani nepoužívejte.
- Řiďte se pokyny k instalaci dodanými spolu s tímto spotřebičem.
- Dodržujte minimální vzdálenosti od ostatních spotřebičů a nábytku.
- Při přemísťování spotřebiče buďte vždy opatrní, protože je těžký. Vždy noste ochranné rukavice.
- Utěsněte výřez v povrchu pomocí těsniva, abyste zabránili bobtnání z důvodu vlhkosti.
- Chraňte dno spotřebiče před párou a vlhkostí.
- Spotřebič neinstalujte vedle dveří či pod oknem. Zabráníte tak převržení horkého nádobí ze spotřebiče při otevírání dveří či okna.

- Pokud je spotřebič instalován nad zásuvkami, ujistěte se, že prostor mezi dnem spotřebiče a horní zásuvkou zajišťuje dostatečnou cirkulaci vzduchu.
- Spodek spotřebiče se může silně zahřát. Doporučujeme proto instalovat nehořlavý samostatný panel pod spotřebičem, který bude zakrývat spodek spotřebiče.

Připojení k elektrické síti



UPOZORNĚNÍ

Hrozí nebezpečí požáru nebo úrazu elektrickým proudem.

- Veškerá elektrická připojení musí být provedena kvalifikovaným elektrikářem.
- Před jakýmkoliv zapojováním se ujistěte, že není hlavní svorka pod proudem.
- Ujistěte se, že je spotřebič nainstalován správně. Volné a nesprávné spojení zástrčky se zásuvkou může mít za následek přehřátí svorky.
- Ujistěte se, že je nainstalována ochrana před úrazem elektrickým proudem.
- Dbejte na to, aby se elektrické přírodní kabely nedotýkaly spotřebiče nebo horkého nádobí, když spotřebič připojujete do blízké zásuvky.
- Elektrické kabely nesmí být zamotané.
- K odlehčení silového prnutí v kabelu použijte odlehčovací sponu.
- Použijte správný typ napájecího kabelu.
- Dbejte na to, abyste nepoškodili napájecí kabel a síťovou zástrčku. Pro výměnu napájecího kabelu se obraťte na servisní středisko nebo elektrikáře.
- Je nutné instalovat vhodný vypínač nebo izolační zařízení k řádnému odpojení všech napájecích vodičů spotřebiče. Toto izolační zařízení musí mít mezeru mezi kontakty alespoň 3 mm širokou.
- Používejte pouze správná izolační zařízení: ochranné vypínače vedení, pojistky (pojistky šroubového typu se musí odstranit z držáku), ochranné zemniče jističe a stykače.

POUŽITÍ SPOTŘEBIČE



UPOZORNĚNÍ

Hrozí nebezpečí zranění, popálení či úrazu elektrickým proudem.

- Tento spotřebič používejte výhradně v domácnosti.
- Neměňte technické parametry tohoto spotřebiče.
- Spotřebič nepoužívejte spolu s externím časovačem nebo samostatným dálkovým ovládacím.
- Zapnutý spotřebič nenechávejte bez dozoru.
- Nepracujte se spotřebičem, když máte vlhké ruce nebo když je v kontaktu s vodou.
- Na varné zóny nepokládejte přístroje nebo pokličky. Byly by horké.
- Po použití nastavte varnou zónu do polohy „vypnuto“.
- Nepoužívejte spotřebič jako pracovní nebo odkládací plochu.
- Pokud je povrch spotřebiče prasklý, okamžitě jej odpojte ze sítě. Zabráníte tak úrazu elektrickým proudem.



UPOZORNĚNÍ

Hrozí nebezpečí požáru nebo výbuchu.

- Tuky a oleje mohou při zahřátí uvolňovat hořlavé páry. Když vaříte s tuky a oleji, držte plameny a ohřáté předměty mimo jejich dosah.
- Páry uvolňované velmi horkými oleji se mohou samovolně vznítit.
- Použitý olej, který obsahuje zbytky potravin, může způsobit požár při nižších teplotách než olej, který se používá poprvé.
- Do spotřebiče, do jeho blízkosti nebo na spotřebič neumísťte ujte hořlavé předměty nebo předměty obsahující hořlavé látky.
- Nepokoušejte se hasit oheň vodou. Odpojte spotřebiče a plameny přikryjte víkem nebo hasící rouškou.



UPOZORNĚNÍ

Hrozí nebezpečí poškození spotřebiče.

- Nepokládejte horké nádoby na ovládací panel.
- Nenechte vyvařit vodu v nádobách.
- Dbejte na to, aby na spotřebič nespady varné nádoby či jiné předměty. Mohl by se poškodit jeho povrch.
- Nezapínejte varné zóny s prázdnými nádobami nebo zcela bez nádob.
- Na spotřebič nepokládejte hliníkovou fólii.
- Nádoby vyrobené z litiny či hliníku nebo nádoby s poškozeným dnem mohou způsobit poškrábání sklokeramiky. Tyto předměty při přesouvání na varné desce vždy zdvihněte.

ČIŠTĚNÍ A ÚDRŽBA



UPOZORNĚNÍ

Hrozí nebezpečí poškození spotřebiče.

- Spotřebič čistěte pravidelně, abyste zabránili poškození materiálu jeho povrchu.
- K čištění spotřebiče nepoužívejte proud vody nebo páru.
- Vyčistěte spotřebič vlhkým měkkým hadrem. Používejte pouze neutrální mycí prostředky. Nepoužívejte prostředky s drsnými částicemi, drátěnky, rozpouštědla nebo kovové předměty.

LIKVIDACE



UPOZORNĚNÍ

Hrozí nebezpečí úrazu či udušení.

- Odpojte spotřebič od elektrické sítě.
- Odřízněte a vyhoďte síťový kabel.

POPIS SPOTŘEBIČE

CELKOVÝ POHLED

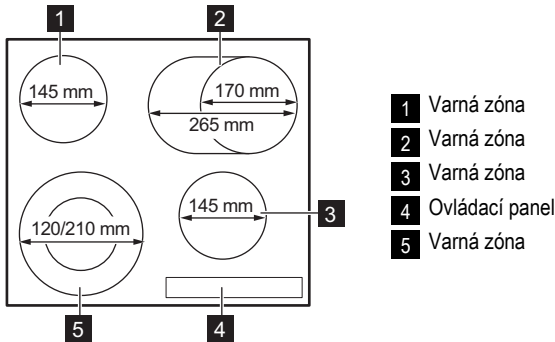

USPOŘÁDÁNÍ OVLÁDACÍHO PANELU

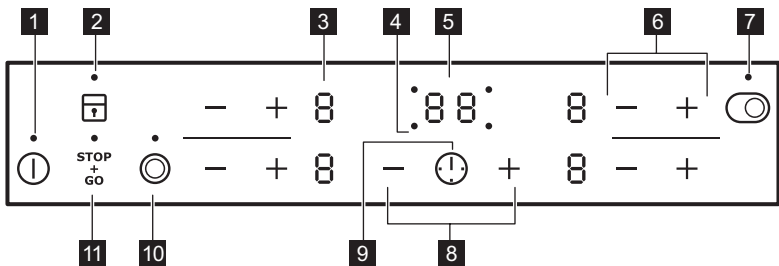









K ovládání spotřebiče používejte sensorová tlačítka. Displeje, ukazatele a zvukové signály signalizují, jaké funkce jsou zapnuté.

senzorové tlačítko	funkce
1	Slouží k zapnutí a vypnutí spotřebiče.
2	Slouží k zablokování a odblokování ovládacího panelu.
3 Displej nastavení teploty	Ukazuje nastavení teploty.
4 Ukazatele časovače varných zón	Ukazují, pro kterou zónu je nastavený čas.
5 Displej časovače	Ukazuje čas v minutách.
6 + / -	Slouží ke zvýšení nebo snížení nastavení teploty.
7	Slouží k zapnutí a vypnutí vnějšího okruhu.
8 + / -	Slouží ke zvýšení nebo snížení času.
9	Slouží k volbě varné zóny.
10	Slouží k zapnutí a vypnutí vnějšího okruhu.

senzorové tlačítko	funkce
11 	Slouží k zapnutí a vypnutí funkce STOP+GO.

DISPLEJE NASTAVENÍ TEPLoty

Displej	Popis
	Varná zóna je vypnutá.
	Varná zóna je zapnutá.
	Funkce $\text{STOP} + \text{GO}$ je zapnutá.
	Funkce automatického ohřevu je zapnutá.
	Došlo k poruše.
	Varná zóna zůstává horká (zbytkové teplo).
	Je zapnuté blokování tlačítek / dětská bezpečnostní pojistka.
	Je zapnutá funkce automatického vypnutí.

KONTROLKA ZBYTKOVÉHO TEPLA



UPOZORNĚNÍ

 Nebezpečí popálení zbytkovým teplem!











DENNÍ POUŽÍVÁNÍ

ZAPNUTÍ A VYPNUTÍ





Stisknutím  na jednu sekundu spotřebič zapnete nebo vypnete.

AUTOMATICKÉ VYPNUTÍ

Tato funkce spotřebič automaticky vypne v následujících případech:



- Všechny varné zóny jsou vypnuté ().
- Po zapnutí spotřebiče jste nenastavili teplotu.
- Něco jste rozlili nebo položili na ovládací panel na déle než 10 sekund (pánev, utěrka, atd.). Na určitou dobu zazní zvukový signál a spotřebič se vypne. Odstraňte všechny předměty, nebo vyčistěte ovládací panel.
- Po určité době nevypnete varnou zónu nebo nezměníte nastavení teploty. Po určité době se rozsvítí  a spotřebič se vypne. Viz níže.
- Vztah mezi nastavením teploty a času funkce automatického vypnutí:
 - ,  -  — 6 hodin
 -  -  — 5 hodin
 -  — 4 hodiny
 -  -  — 1,5 hodiny

NASTAVENÁ TEPLOTA

Pomocí  zvýšíte nastavenou teplotu. Pomocí  snížíte nastavenou teplotu. Displej ukazuje nastavenou teplotu. Současným stisknutím  a  vypnete varnou zónu.

ZAPNUTÍ A VYPNUTÍ VNĚJŠÍCH OKRUHŮ

Účinnou varnou plochu můžete přizpůsobit velikosti varné nádoby.





Vnější okruh zapnete stisknutím sensorového tlačítka  / . Rozsvítí se kontrolka. Chcete-li zapnut více vnějších kruhů, dotkněte se opět stejného sensorového tlačítka. Rozsvítí se další kontrolka.

Zopakováním postupu vnější okruh vypnete. Kontrolka zhasne.

AUTOMATICKÝ OHŘEV

Zapnutím funkce automatického ohřevu získáte potřebné nastavení teploty za kratší dobu. Tato

funkce nastaví na určitou dobu nejvyšší teplotu (viz obrázek) a pak ji sníží na požadované nastavení teploty.

Ke spuštění funkce automatického ohřevu musí být varná zóna chladná (na displeji nesmí být ). Opětovně se dotkněte  na varné zóně, pokud nenastavíte požadovanou teplotu. Na displeji se po třech sekundách zobrazí symbol . Pokud chcete funkci vypnout, stiskněte .

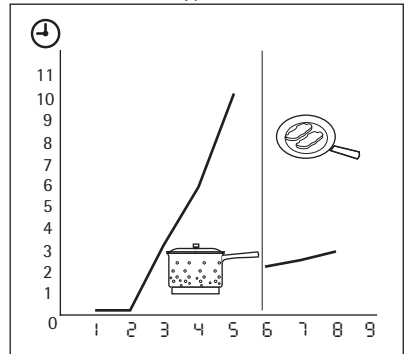











ČASOVAČ

Odpočítání času použijte k nastavení délky zapnutí varné zóny při jednom vaření.

Časovač nastavte až po výběru varné zóny.

Teplotu můžete nastavit před nebo po nastavení časovače.

- **Nastavení varné zóny:** opakovaně se dotkněte , dokud se nerozsvítí kontrolka požadované varné zóny.
- **Zapnutí nebo změna nastavení časovače:** dotkněte se  nebo  časovače a nastavte čas ( -  minut). Když kontrolka varné zóny začne blikat pomaleji, odpočítává se čas.
- **Vypnutí časovače:** pomocí  nastavte varnou zónu a pomocí  časovač vypněte. Zbývající čas se bude odečítat zpět až do . Kontrolka varné zóny zhasne.
- **Kontrola zbývajcího času:** zvolte varnou zónu pomocí . Kontrolka varné zóny začne blikat rychleji. Na displeji se zobrazí zbývajcí čas.

Jakmile uplyne nastavený čas, zazní zvukový signál a začne blikat . Varná zóna se vypne.

- **Vypnutí zvukového signálu:** stiskněte . Když není zapnutá žádná varná zóna, můžete časovač použít jako **Minutku**. Stiskněte . Po-

mocí \oplus nebo \ominus nastavte čas. Jakmile uplyne nastavený čas, zazní zvukový signál a začne blikat .

- **Vypnutí zvukového signálu:** stiskněte .

STOP+GO

Funkce $\frac{STOP}{GO}$ přepne všechny zapnuté varné zóny na nejnižší teplotu (.

Při zapnuté funkci $\frac{STOP}{GO}$ nelze měnit tepelné nastavení.



Funkce $\frac{STOP}{GO}$ nevypne funkci časovače.

- Tuto funkci **zapnete** zmáčknutím $\frac{STOP}{GO}$. Zobrazí se symbol .
- Tuto funkci **vypnete** zmáčknutím $\frac{STOP}{GO}$. Zapne se předchozí zvolené tepelné nastavení.

BLOKOVÁNÍ TLAČÍTEK

Když jsou varné zóny zapnuté, můžete zablokovat ovládací panel. Zabráníte tak náhodné změně nastavení teploty.

Nejprve nastavte tepelný výkon.

Tuto funkci zapnete stisknutím . Na čtyři sekundy se rozsvítí symbol .

Časovač zůstane zapnutý.





Tuto funkci vypnete stisknutím . Zapne se předchozí zvolené tepelné nastavení.

Funkci také vypnete vypnutím spotřebiče.





DĚTSKÁ POJISTKA

Tato funkce brání neúmyslnému použití spotřebiče.



Zapnutí dětské pojistky



- Pomocí  zapnete spotřebič. **Nenastavujte teplotu.**
- Na čtyři sekundy stiskněte . Zobrazí se symbol .
- Pomocí  spotřebič vypněte.

Vypnutí dětské pojistky

- Pomocí  zapnete spotřebič. **Nenastavujte teplotu.** Na čtyři sekundy stiskněte . Zobrazí se symbol .
- Pomocí  spotřebič vypněte.

Vyřazení dětské pojistky na jedno vaření

- Pomocí  zapnete spotřebič. Zobrazí se symbol .

- Na čtyři sekundy stiskněte . **Do 10 sekund nastavte teplotu.** Nyní můžete spotřebič použít.
- Když spotřebič vypnete pomocí , dětská pojistka se znovu zapne.

UŽITEČNÉ RADY A TIPY

NÁDOBÍ



Informace o nádobí

- Dno nádoby musí být co nejrovnější a nejsilnější.
- Nádoby ze smaltované oceli nebo s hliníkovým či měděným spodkem mohou na povrchu sklokeramické desky zanechávat barevné skvrny.

- Je-li to možné, vždy zakryvejte nádoby pokličkami.
- Nádobu postavte na varnou zónu, a teprve potom ji zapněte.
- Varnou zónu vypněte několik minut před koncem pečení, abyste využili zbytkového tepla.
- Dno nádoby musí být stejně velké jako příslušná varná zóna.

ÚSPORA ENERGIE



Jak ušetřit energii

PŘÍKLADY POUŽITÍ VARNÉ DESKY

Údaje v následující tabulce jsou jen orientační.

Nastavení teploty	Vhodné pro:	Čas	Tipy
1	K uchování teploty již připraveného jídla	podle potřeby	Nádobu zakryjte pokličkou
1-2	Holandská omáčka, rozpouštění: másla, čokolády, želatiny	5—25 min	Čas od času zamíchejte
1-2	Zahuštění: nadýchané omelety, míchaná vejce	10—40 min	Vařte s pokličkou
2-3	Dušení jídel z rýže a mléčných jídel, ohřívání hotových jídel	25—50 min	Přidejte alespoň dvakrát tolik vody než rýže, mléčná jídla během ohřívání občas zamíchejte.
3-4	Podušení zeleniny, ryb, masa	20—45 min	Přidejte několik lžic tekutiny
4-5	Vaření brambor v páře	20—60 min	Použijte max. ¼ l vody na 750 g brambor
4-5	Vaření většího množství jídel, dušeného masa se zeleninou a polévek	60—150 min	Až 3 l vody a přísady
6-7	Mírné smažení: plátků masa nebo ryb, Cordon Bleu z telecího masa, kotlet, masových kroket, uzenin, jater, jíšky, vajec, palačinek a koblih	dle potřeby	V polovině doby obraťte
7-8	Prudké smažení, pečená bramborová kaše, silné řízky, steaky	5—15 min	V polovině doby obraťte
9	Vaření velkého množství vody, vaření těstovin, opražení masa (guláš, dušené maso v hrnci), fritování hranolků		

Varování ohledně akrylamidů

Důležité Podle nejnovějších vědeckých poznatků mohou akrylamidy vznikající při smažení jídel dohněda (zejména u škrobnatých potravin) poškozovat zdraví. Doporučujeme proto vařit při

nejnižších teplotách a nenechávat jídlo příliš zhnědnout.

ČIŠTĚNÍ A ÚDRŽBA

Spotřebič čistěte po každém použití.
Nádoby používejte vždy s čistou spodní stranou.



Škrábance nebo tmavé skvrny na sklo-keramické desce nemají vliv na její funkci.

Odstranění nečistot:

1. – **Okamžitě odstraňte:** roztavený plast, plastovou folii nebo jídlo obsahující cukr. Pokud tak neučiníte, nečistota může spotřebič poškodit. Použijte speciální škrabku na sklo. Škrabku přiložte šikmo ke skleněnému povrchu a posunujte ostří po povrchu desky.
 - **Po dostatečném vychladnutí spotřebiče odstraňte:** skvrny od vodního kamene, vodových kroužků, tukové skvrny nebo kovové lesklé zbarvení. Použijte speciální čisticí prostředek na sklokeramiku nebo nerezovou ocel.
2. Vyčistěte spotřebič vlhkým hadříkem s malým množstvím čisticího prostředku.
3. Nakonec **spotřebič otřete do sucha čistým hadříkem.**

ODSTRAŇOVÁNÍ ZÁVAD

Problém	Možná příčina	Řešení
Spotřebič nelze zapnout ani používat.		Zapněte spotřebič znovu a maximálně do 10 sekund nastavte teplotu.
	Dotkli jste se dvou nebo více sensorových tlačítek současně.	Dotkněte se pouze jednoho sensorového tlačítka.
	Funkce Stop+Go je zapnutá.	Viz kapitola „Provozní pokyny“.
	Na ovládacím panelu je voda nebo skvrny od tuku.	Vyčistěte ovládací panel.
Ozve se zvukový signál a spotřebič se vypne. Když je spotřebič vypnutý, ozve se zvukový signál.	Zakryli jste jedno nebo více sensorových tlačítek.	Odstraňte předmět ze sensorových tlačítek.
Spotřebič se vypne.	Něčím jste zakryli sensorové tlačítko  .	Odstraňte předmět ze sensorového tlačítka.
Kontrolka zbytkového tepla se nerozsvítí.	Varná zóna byla zapnutá jen krátkou dobu a není tedy horká.	Jestliže byla varná zóna zapnutá dostatečně dlouho, aby byla horká, obraťte se na autorizované servisní středisko.
Funkce automatického ohřevu nefunguje.	Varná zóna je horká.	Nechte varnou zónu dostatečně vychladnout.
	Je nastavena nejvyšší teplota.	Nejvyšší stupeň teploty má stejný výkon jako funkce automatického ohřevu.
	Snížili jste nastavenou teplotu z  .	Začněte od  a zvýšte pouze nastavenou teplotu.
Vnější okruh nelze zapnout.		Zapněte nejprve vnitřní okruh.
Senzorová tlačítka se zahřívají.	Nádoba je příliš velká nebo jste ji postavili příliš blízko ovládacích prvků.	Je-li nutné vařit ve velkých nádobách, postavte je na zadní varnou zónu.
Rozsvítí se  .	Je zapnutá funkce automatického vypnutí.	Vypněte spotřebič a znovu jej zapněte.
Rozsvítí se  .	Je zapnutá funkce dětské bezpečnostní pojistky nebo blokování tlačítek.	Viz kapitola „Provozní pokyny“.
Rozsvítí se  a číslo.	Porucha spotřebiče.	Spotřebič na chvíli odpojte z elektrické sítě. Vypojte pojistku (odpojte jistič) v domácí elektroinstalaci. Opět ji připojte (znovu aktivujte jistič). Jestliže se  opět rozsvítí, obraťte se na místní autorizovaný servis.

Pokud problém nemůžete vyřešit s pomocí výše uvedených pokynů sami, obraťte se prosím na svého prodejce nebo na oddělení péče o zákazníky. Uvedte údaje z typového štítku, kód ze tří číslic a písmen pro sklokeramiku (je v rohu varné desky) a chybové hlášení, které se zobrazuje. Ujistěte se, že jste spotřebič používali správným způsobem. Pokud ne, budete muset návštěvu technika z poprodejního servisu nebo prodejce zaplatit, i když je spotřebič ještě v záruce. Informace o zákaznickém servisu a záručních podmínkách jsou uvedeny v záruční příručce.

INSTALACE



UPOZORNĚNÍ

Viz kapitola „Bezpečnostní informace“.



Před instalací spotřebiče

Před instalací spotřebiče si poznamenejte všechny údaje, které jsou uvedeny vespod na typovém štítku. Typový štítek se nachází na spodní straně skříně spotřebiče.

- Model
- Výrobní číslo (PNC)
- Sériové číslo (S.N.)

VESTAVNÉ SPOTŘEBIČE

- Vestavné spotřebiče se smějí používat pouze po zabudování do vhodných mo-

MONTÁŽ

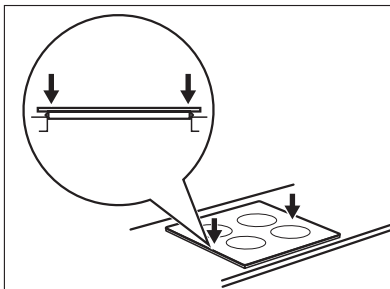
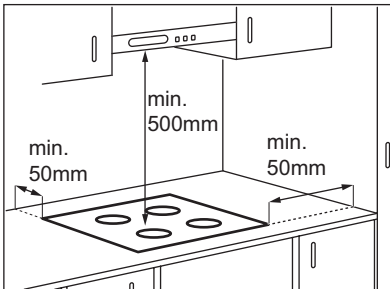

dulů a pracovních ploch, které splňují příslušné normy.

SPOJOVACÍ KABEL

- Spotřebič se dodává s přípojovacím kabelem.
- Poškozený síťový kabel vyměňte za speciální kabel (typ H05BB-F max. teplota 90 °C; nebo vyšší). Obratě se na místní autorizované servisní středisko.

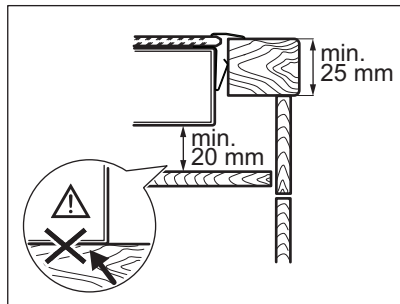
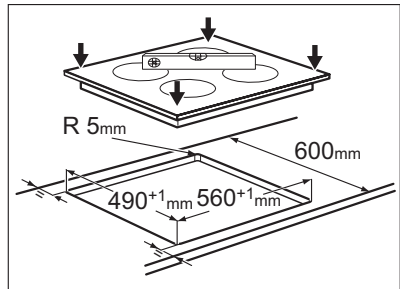

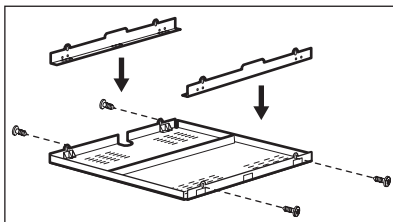
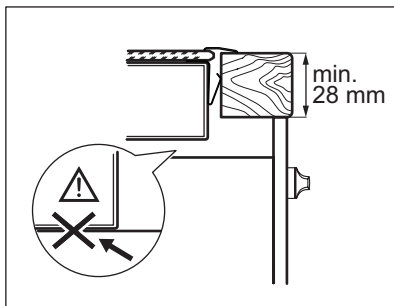

Pokud používáte ochrannou skříň (doplňkové příslušenství¹⁾), není nutné ochranné dno přímo pod spotřebičem.

Ochrannou skříň nelze použít, pokud spotřebič instalujete nad troubou.

¹⁾ Ochranná skříň nemusí být v některých zemích v nabídce. Obratě se prosím na svého místního dodavatele.

TECHNICKÉ INFORMACE

Modell EHF6346XOK

Typ 58 HAD 47 AO

Ser.Nr.

ELECTROLUX

Prod.Nr. 949 596 034 00

220-240 V 50-60 Hz

Made in Germany

7 kW



Výkon varných zón

Varná zóna	Nominální výkon (maximální tepelné nastavení) [W]
Pravá zadní — 170/265 mm	1500/2400 W
Pravá přední — 145 mm	1200 W
Levá zadní — 145 mm	1200 W
Levá přední — 120/210 mm	750/2200 W

POZNÁMKY K OCHRANĚ ŽIVOTNÍHO PROSTŘEDÍ

Recyklujte materiály označené symbolem .
Obaly vyhoďte do příslušných odpadních kontejnerů k recyklaci.

Pomáhejte chránit životní prostředí a lidské zdraví a recyklovat elektrické a elektronické spotřebiče určené k likvidaci. Spotřebiče označené příslušným symbolem nelikvidujte

spolu s domovním odpadem. Spotřebič
odevzdejte v místním sběrném dvoře nebo
kontaktujte místní úřad.

SISUKORD

OHUTUSINFO	31
SEADME KIRJELDUS	33
IGAPÄEVANE KASUTAMINE	35
VIHJEID JA NÄPUNÄITEID	37
PUHASTUS JA HOOLDUS	38
VEAOTSING	39
PAIGALDAMINE	41
TEHNILISED ANDMED	42
JÄÄTMEKÄITLUS	42

SULLE MÕELDES

Täname Teid selle Electroluxi seadme ostmise eest. Olete valinud toote, mille loomisel on rakendatud pikaagegset professionaalset kogemust ja innovatsiooni. Nutika ja stiilse disaini kõrval ei ole unustatud ka Teid. Ükskõik, millal Te seda ka ei kasuta – suurepärase tulemustes võite alati alati kindel olla.

Teretulemast Electroluxi!

Külastage meie veebisaiti:



Leiate nõuandeid, brošüüre, veaotsingu, teavet teeninduse kohta:
www.electrolux.com



Võite registreerida oma toote parema teeninduse saamiseks:
www.electrolux.com/productregistration



Saate osta lisaseadmeid, tarvikuid ja originaalvaruosi:
www.electrolux.com/shop

KLIENDITEENINDUS

Soovitame alati kasutada originaalvaruosi.

Teenindusse pöördumisel peaksid teil olema varuks järgmised andmed.
Andmed leiate andmesildilt. Mudel, tootenumber (PNC), seerianumber.



Hoiatus / oluline ohutusinfo.



Üldine info ja nõuanded



Keskkonnainfo

Jäetakse õigus teha muutusi.



OHUTUSINFO

Enne seadme paigaldamist ja kasutamist lugege kaasasolev juhend tähelepanelikult läbi. Tootja ei vastuta vale paigaldamise või ebaõige kasutuse tõttu tekkinud vigastuste ja kahjude eest. Hoidke juhend alles, et saaksite seda ka edaspidi kasutada.

LASTE JA OHUSTATUD ISIKUTE OHUTUS



HOIATUS

Lämbumise, vigastuse või püsiva kahjustuse oht!

- Ärge lubage seadet kasutada lastel ega füüsilise või sensoorse puudega inimestel; samuti isikutel, kel puuduvad selleks vajalikud kogemused või oskused. Kui nad siiski seadmega töötavad, peab neid juhendama või jälgima isik, kes vastutab nende turvalisuse eest.
- Ärge lubage lastel seadmega mängida.
- Hoidke pakkematerjalid lastele kättesaamatus kohas.
- Hoidke lapsed ja lemmikloomad seadmest eemal, kui see töötab või maha jahtub. Katmata osad on kuumad.
- Kui seadmel on olemas lapselukk, soovitame selle sisse lülitada.

PAIGALDAMINE



HOIATUS

Seadet tohib paigaldada ainult kvalifitseeritud elektrik!

- Eemaldage kõik pakkematerjalid.
- Kahjustatud seadet ei tohi paigaldada ega kasutada.
- Järgige seadmega kaasas olevaid paigaldusjuhiseid.
- Tagage minimaalne kaugus muudest seadmetest ja mööbliesemetest.
- Olge seadme teise kohta viimisel ettevaatlik, sest see on raske. Kasutage alati kaitsekin-daid.
- Kaitske löikepindu niiskuskahjustuste eest sobiva tihendi abil.
- Kaitske seadme põhja auru ja niiskuse eest.
- Ärge paigutage seadet ukse kõrvale ega akna alla. Vastasel korral võivad nõud ukse või akna avamisel seadme pealt maha kukkuda.

- Kui paigaldate seadme sahtlite kohale, siis jälgige, et seadme põhja ja ülemise sahtli vahele jääks piisavalt ruumi õhuringluse jaoks.
- Seadme põhi võib minna kuumaks. Põhjale juurdepääsu tõkestamiseks on soovitatav seadme alla paigaldada eralduspaneel.

Elektriühendus



HOIATUS

Tulekahju- ja elektrilöögioht!

- Kõik elektriühendused peab teostama kvalifitseeritud elektrik.
- Enne mis tahes elektriühendustöid veenduge, et seadme toiteklenn ei ole voolu all.
- Veenduge, et seade on õigesti paigaldatud. Lahtise ja sobimatu pistiku või seinakontakti korral võib klemm üle kuumeneda.
- Veenduge, et paigaldatud on põrutuskaitse.
- Seadet lähimasse seinakontakti ühendades jälgige, et elektrijuhtmed ei puutuks vastu seadet või tuliseid nõusid.
- Vältige elektrijuhtmete sassiminekut.
- Paigaldage juhtmetele tõmbetõkis.
- Kasutage õiget toitejuhet.
- Veenduge, et te ei vigastaks toitepistikut ega juhet. Vigastatud toitejuhtme vahetamiseks võtke ühendust teeninduskeskusega.
- Seadme ühendus vooluvõrguga tuleb varustada mitmepooluselise isolatsiooniseadisega. Isolatsiooniseadise lahutatud kontaktide vahemik peab olema vähemalt 3 mm.
- Kasutage ainult õigeid isolatsiooniseadiseid: kaitselüliteid, kaitsmeid (keermega kaitsmed tuleb pesast eemaldada), maalekkevoolu kaitsmeid ja kontaktoreid.

KASUTAMINE



HOIATUS

Vigastuse, põletuse või elektrilöögioht!

- Kasutage seda seadet ainult kodustes tingimustes.
- Ärge muutke seadme tehnilisi omadusi.
- Ärge kasutage seadet välise taimeri või eraldi kaugjuhtimissüsteemi abil.
- Ärge jätkke töötavat seadet järelevalveta.
- Ärge kasutage seadet märgade kätega või juhul, kui seade on kontaktis veega.

- Ärge pange söögiriistu või potikaasi keeduväljadele. Need lähevad tuliseks.
- Lülitage keeduväli pärast kasutamist välja.
- Ärge kasutage seadet tööpinna ega hoiukohana.
- Kui seadme pinda peaks tekkima mõra, tuleb seade kohe vooluvõrgust lahti ühendada. Elektrilöögioht!

**HOIATUS**

Plahvatuse või tulekahju oht!

- Kuumutamisel võivad rasvad ja õlid eraldada süttivaid aure. Kui kasutate toiduvalmistamisel õli või rasvu, hoidke need eemal lahtisest leegist või kuumadest esemetest.
- Väga kuumast õlist eralduvad aurud võivad iseeneslikult süttida.
- Kasutatud õli, milles võib leiduda toidujääke, võib süttida madalamal temperatuuril kui kasutamata õli.
- Ärge pange süttivaid või süttiva ainega määratud esemeid seadmesse, selle lähedusse või peale.
- Ärge püüdke leeki kustutada veega! Lülitage seade vooluvõrgust lahti ja summutage leek potikaane või kustutustekiga.

**HOIATUS**

Seadme vigastamise või kahjustamise oht!

- Ärge pange tuliseid nõusid juhtpaneelile.
- Ärge laske keedunõudel kuivaks keeda.
- Olge ettevaatlik ja ärge laske nõudel ega muudel esemetel seadmele kukkuda. Pliidi pind võib puruneda.
- Ärge lülitage keeduvälju sisse tühjade nõudega või ilma nõudeta.
- Ärge asetage seadmele alumiiniumfooliumit.
- Malmist, alumiiniumist või katkise põhjaga nõud võivad klaaskeraamilist pinda kriimustada. Kui teil on vaja nõusid pliidil liigutada, tõstke need alati üles.

HOOLDUS JA PUHASTUS**HOIATUS**

Seadme vigastamise või kahjustamise oht!

- Puhastage seadet regulaarselt, et vältida pliidi pinna materjali kahjustumist.
- Ärge kasutage seadme puhastamiseks veevõid aurupihustit.

- Puhastage seadet pehme niiske lapiga. Kasutage ainult neutraalseid puhastusaineid. Ärge kasutage abrasiivseid tooteid, küürimisšvamm, lahusteid ega metallist esemeid.

JÄÄTMEKÄITLUS**HOIATUS**

Lämbumis- või vigastusoht!

- Eemaldage seade vooluvõrgust.
- Lõigake toitekaabel seadme küljest lahti ja vi-sake ära.

SEADME KIRJELDUS

ÜLEVAADE

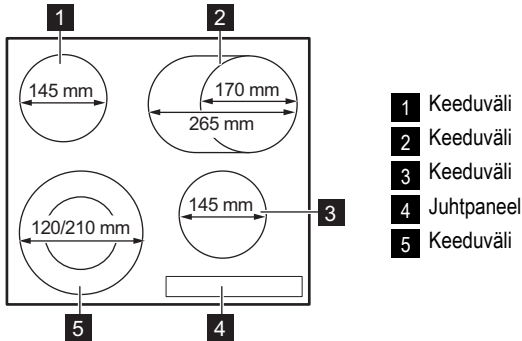

JUHTPANEELI SKEEM

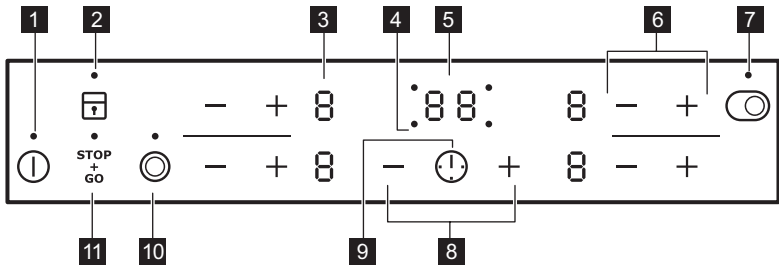

Kasutage seadmega töötades sensorvälju. Näidikud, indikaatorid ja helid näitavad, millised funktsioonid on sees.

sensorväli	funktsioon
1	Seadme sisse- ja väljalülitamiseks.
2	Juhtpaneeli lukustamiseks/avamiseks.
3	Soojusastme näit
4	Keeduväljade taimerid indikaatorid
5	Taimerid ekraan
6 + / -	Soojusastme suurendamiseks või vähendamiseks.
7	Välmise ringi sisse- ja väljalülitamiseks.
8 + / -	Aja pikendamiseks või lühendamiseks.
9	Keeduvälja valimiseks.
10	Välmise ringi sisse- ja väljalülitamiseks.

sensorväli	funktsioon
11 <small>STOP + GO</small>	Funktsiooni STOP+GO sisse- ja väljalülitamiseks.

SOOJUSASTME NÄIT

Näit	Kirjeldus
	Keeduväli on välja lülitatud.
	Keeduväli on sisse lülitatud.
	Funktsioon <small>STOP + GO</small> on sees.
	Automaatne kiirsoojenduse funktsioon on sisse lülitatud.
	Tegemist on rikkega.
	Keeduväli on ikka veel tuline (jääkkuumus).
	Lukk/lapselukk on sisse lülitatud.
	Automaatne väljalülitus on sisse lülitatud.

JÄÄKKUUMUSE INDIKAATOR



HOIATUS

Põletusohu jääkkuumuse tõttu!

IGAPÄEVANE KASUTAMINE

SISSE- JA VÄLJALÜLITAMINE

Seadme sisse- või väljalülitamiseks puudutage 1 sekundi vältel **1**.

AUTOMAATNE VÄLJALÜLITUS

Funktsioon seiskab seadme automaatselt, kui:

- Kõik keeduväljad on välja lülitatud (**0**).
- Pärast seadme käivitamist ei määrata soojusastet.
- Kui juhtpaneelile on midagi maha läinud või asetatud (nõu, lapp vms) ja seda pole sealt 10 sekundi jooksul eemaldatud. Helisignaal kõlab veidi aega ja seade lülitub välja. Eemaldage ese või puhastage juhtpaneeli.
- Keeduvälja pole välja lülitatud või soojusastet muudetud. Mõne aja möödudes süttib **-** ja seade lülitub välja. Vt allpool.
- Soojusastmete ja automaatse väljalülituse aegade vahel on järgmised seosed:
 - **1**, **1** - **2** - 6 tundi
 - **3** - **4** - 5 tundi
 - **5** - 4 tundi
 - **6** - **9** - 1,5 tundi

SOOJUSASTE

Soojusastme suurendamiseks puudutage **+**.
Soojusastme vähendamiseks puudutage **-**.
Ekraanil kuvatakse soojusaste. Keeduvälja välja-
lülitamiseks puudutage samaaegselt **+** ja **-**.

VÄLIMISTE RINGIDE SISSE- JA VÄLJALÜLITAMINE

Soojeneva pinna suurus saab kohandada vastavalt keedunõu mõõtmetele.
Välimise ringi sisselülitamiseks puudutage sensorvälja **☉** / **☉**. Süttib indikaator. Enamate väliste ringide sisselülitamiseks vajutage sama sensorvälja uuesti. Süttib järgmine indikaator. Korrake toimingut uuesti, et välimine ring välja lülitada. Indikaator kustub.

AUTOMAATNE KIIRSOOJENDUS

Automaatse kiirsoojenduse funktsiooni abil saavutate kiiremini soovitud soojusastme. Selle funktsiooni puhul rakendatakse mõnda aega kõr-

geimat soojusastet (vt joonist) ning seejärel seda vähendatakse, kuni jõutakse sobiva soojusastmeni.

Automaatse kiirsoojenduse funktsiooni käivitamiseks peavad keeduväljad olema külmad (ekraanil puudub sümbol **H**). Puudutage järjest keeduvälja sümbolit **+**, kuni ilmub vajalik soojusaste. Pärast 3 sekundit süttib ekraanil sümbol **H**. Funktsiooni peatamiseks puudutage **-**.

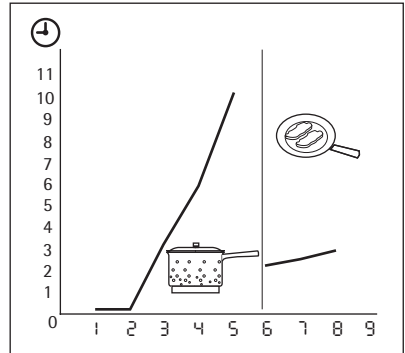

TAIMER

Kasutage pöördloenduse taimerit, et määrata, kui kaua keeduväli sellel korral töötab.

Määra keeuvälja peatamise aeg.

Soojusastme saab määrata enne või pärast taimeri määramist.

- **Keeduvälja valimiseks:** puudutage järjest **1**, kuni süttib vajaliku keeduvälja indikaator.
- **Taimeri sisselülitamiseks või muutmiseks:** vajutage taimeri **+** või **-**, et määrata aeg (**00 - 99** minutit). Kui keeduvälja indikaator hakkab vilkuma aeglasemalt, toimub aja pöördloendus.
- **Taimeri väljalülitamiseks:** valige keeduvälja abil ja puudutage **-**, et taimer välja lülitada. Järelejäänud aeg loetakse maha kuni näidunud **00**. Keeduvälja indikaator kustub.
- **Järelejäänud aja kontrollimine:** valige keeduvälja abil. Keeduvälja indikaator hakkab kiiremini vilkuma. Ekraanil kuvatakse järelejäänud aeg.



Kui aeg jõuab lõpule, kostab helisignaal ja **00** vilgub. Keeduvälja on välja lülitatud.

- **Heli peatamine:** puudutage **1**. Taimerit võib kasutada **alarmkellana**, kui keeduväljad ei tööta. Puudutage **1**. Puudutage **+**

või — , et valida sobiv aeg. Kui aeg jõuab lõpu-
le, kostab helisignaali ja  vilgub.

- **Heli peatamine:** puudutage .

STOP+GO

Funktsiooniga  määratakse kõik töötavad
keeduväljad madalaimale soojusastmele ().

Kui  töötab, ei saa soojusastet muuta.

Funktsioon  ei peata taimerifunktsiooni.

- Selle funktsiooni **aktiveerimiseks** vajutage .
. Süttib sümbol .
- Selle funktsiooni **deaktiveerimiseks** vajutage .
. Süttib soojusaste, mille enne määrasite.

LUKK

Keeduväljade kasutamise ajal saate juhtpaneeli
lukustada. See hoiab ära soojusastme kogemata
muutmise.

Valige kõigepealt soojusaste.

Selle funktsiooni aktiveerimiseks puudutage .

Sümbol  süttib 4 sekundiks.

Taimer jääb sisselülitatuks.

Selle funktsiooni väljalülitamiseks puudutage .





. Süttib soojusaste, mille varem valisite.

Seadme väljalülitamisel lülitub välja ka see funk-
tsioon.





LAPSELUKK

See funktsioon hoiab ära seadme juhusliku sis-
selülitamise.



Lapseluku sisselülitamine

- Käivitage seade  abil. **Ärge määrake soo-
jusastet.**
- Puudutage  4 sekundi vältel. Süttib sümbol .
- Lülitage seade välja  abil.

Lapseluku väljalülitamine

- Käivitage seade  abil. **Ärge määrake soo-
jusastet.** Puudutage  4 sekundi vältel. Süt-
tib sümbol .
- Lülitage seade välja  abil.

Lapseluku tühistamine ainult üheks toiduvalmistamiskorraks

- Käivitage seade  abil. Süttib sümbol .
- Puudutage  4 sekundi vältel. **Valige soojus-
aste 10 sekundi jooksul.** Seadet saab kasuta-
da.

- Kui lülitate pliidi välja  abil, töötab lapseluk-
k uuesti.

VIHJEID JA NÄPUNÄITEID

NÕUD



Keedunõudest

- Keedunõu põhi peaks olema võimalikult paks ja tasane.
- Terasemail- või alumiiniumnõud või vaskpõh- jaga nõud võivad jätta klaaskeraamilisele pin- nale plekke.

- Võimalusel pange keedunõule alati kaas pea- le.
- Pange keedunõud keeduväljale enne selle sisselülitamist.
- Lülitage keeduväljad enne toiduvalmistamisa- ja lõppu välja, et kasutada ära jääksoojus.
- Poti põhi ja keeduväli peaksid olema ühesuu- rused.

ENERGIA KOKKUHOID



Kuidas energiat kokku hoida

NÄITEID PLIIDI KASUTAMISEST

Tabelis toodud andmed on ainult orientiirid.

Soo- jusas- te	Kasutamine:	Aeg	Näpunäited
1	Valmistatud toidu soojashoidmiseks	vasta- valt va- jadusele	Pange nõule kaas peale
1-2	Hollandi kaste, sulatamine: või, šoko- laad, želatiin	5 - 25 min	Aeg-ajalt segage
1-2	Kalgendamine: kohevad omletid, küp- setatud munad	10-40 min	Valmistage kaane all
2-3	Riisi ja piimatoitude keetmine vaikselt tulel, valmistoidu soojendamiseks	25-50 min	Vedeliku kogus peab olema riisi kogusest vähemalt kaks korda suurem, piimatoite tuleb valmistamise ajal segada
3-4	Köögivilja, kala, liha aurutamine	20-45 min	Lisage paar supilusikatäit vedelikku
4-5	Kartulite aurutamine	20-60 min	Kasutage maks. ¼ l vett 750 g kartulite kohta
4-5	Suuremate toidukoguste, hautiste ja suppide valmistamine	60-150 min	Kuni 3 l vedelikku pluss komponendid
6-7	Kergelt praadimine: eskalopid, vasika- liharull juustuga, karbonaad, kotletid, vorstid, maks, keedutainas, munad, pannkoogid, sõõrikud	vasta- valt va- jadusele	Pöörake poole aja möödudes
7-8	Tugev praadimine, praetud kartulid, ri- biliha, praetükid	5-15 min	Pöörake poole aja möödudes
9	Suurte koguste vee ja pasta keetmine, liha pruunistamine (guljašš, pajapraad), friikar- tulite valmistamine		

Teave akrüülamiidide kohta

Tähtis Uusimate teaduslike andmete kohaselt on toidu pruunistamisel (eriti tähtselt sisaldavate

toiduainete puhul) tekkivad akrüülamiidid tervisele ohtlikud. Seetõttu soovime valmistada toitu võimalikult madalal temperatuuril ning toitu mitte liialt pruunistada.

PUHASTUS JA HOOLDUS

Puhastage seadet pärast igakordset kasutamist. Kasutage alati puhta põhjaga nõusid.



Kriimustused või tumedad plekid klaas-
keraamikal ei mõjuta seadme tööd.

Mustuse eemaldamiseks:

1. – **Eemaldage kohe:** sulav plast, plastkile ja suhkrut sisaldava toidu jäägid. Vastasel korral võib mustus seadet kahjustada. Kasutage spetsiaalset klaasikaabitsat. Pange kaabits õige nurga all klaaspinnale ja liigutage tera pliidi pinnal.
 - **Eemaldage pärast seadme piisavat mahajahatumist:** katlakivi plekid, veeplekid, rasvajäägid, metalse läikega värvimuutusega plekid. Kasutage spetsiaalset klaas-
keraamika või roostevaba terase puhastusvahendit.
2. Puhastage seadet niiske lapi ja vähese koguse pesuainega.
3. Lõpuks **hõõruge seade puhta lapiga kuivaks.**

VEAOTSING

Probleem	Võimalik põhjus	Lahendus
Seadet ei saa käivitada või kasutada.		Käivitage seade uuesti ja määrake 10 sekundi jooksul soojusaste.
	Puudutasite korraga 2 või enamat sensorvälja.	Puudutage ainult üht sensorvälja.
	Funktsioon Stop+Go on sees.	Vt jaotist "Kasutusjuhised".
	Juhtpaneelil on vett või rasvapritsmeid.	Pühkige juhtpaneel puhtaks.
Helisignaali kõlab ja seade lülitub välja. Helisignaali kõlab, kui seade on väljalülitatud olekus.	Katsite kinni ühe või mitu sensorvälja.	Vaadake, et sensorväljad oleksid vabad.
Seade lülitub välja.	Olete asetanud midagi sensorväljale ①.	Vaadake, et sensorväljad oleksid vabad.
Jääkkuumuse indikaator ei lülitu sisse.	Keeduväli ei ole kuum, sest see töötas vaid lühikest aega.	Kui keeduväli on piisavalt kaua töötanud, et olla kuum, pöörduge teeninduskeskusesse.
Automaatse kiirsoojenduse funktsioon ei tööta.	Keeduväli on kuum.	Laske keeduväljal piisavalt jahutada.
	Valitud on kõige kõrgem soojusaste.	Kõrgeimal soojusastmel on sama võimsus kui automaatse kiirsoojenduse funktsioonil.
	Olete vähendanud soojusastet alla ②.	Alustage väärtusest ② ja üksnes tõstke soojusastet.
Välimine ring ei hakka tööle.		Lülitage kõigepealt sisse siseimine ring.
Sensorväljad muutuvad kuumaks.	Keedunõu on liialt suur või asub sensorväljale liiga lähedal.	Asetage suuremad anumad tagumistele keeduväljadele.
[-] süttib.	Automaatne väljalülitus on sisse lülitatud.	Lülitage seade välja ja käivitage uuesti.
[L] süttib.	Lapselukuseade või lukufunktsioon sisse lülitatud.	Vt jaotist "Kasutusjuhised".
Süttivad [E] ja number.	Seadmel ilmes tõrge.	Ühendage seade mõneks ajaks vooluvõrgust lahti. Lülitage maja elektrisüsteemi kaitses välja. Ühendage see uuesti sisse. Kui [E] süttib uuesti, pöörduge müügiärgsesse teenindusse.

Kui ülalkirjeldatud meetmete abil ei olnud võimalik probleemi kõrvaldada, pöörduge müüja või klienditeeninduse poole. Esitage andmeplaadi

andmed, kolmekohaline numbrist ja tähtedest koosnev klaaskeraamika kood (selle leiab klaasplaadi nurgast) ja kuvatud veateade.

Veenduge, et kasutasite seadet õigesti. Kui seadet on valesti kasutatud, ei tarvitse klienditeeninduse tehniku või edasimüüja töö isegi garantiiajal tasuta olla. Klienditeenindust ja garantiitingimusi puudutavad juhised leiate garantiibrošüürist.

PAIGALDAMINE



HOIATUS

Vt jaotist "Ohutusinfo".



Enne paigaldamist

Enne seadme paigaldamist märkige andmeplaadilt üles alltoodud andmed. Andmesilt asub seadme korpuse põhjal.

- Mudel
- Tootenumber (PNC)
- Seerianumber

INTEGREERITUD SEADMED

- Sisseehitatud seadmeid võib kasutada alles pärast seda, kui need on paigutatud sobiva-

KOKKUPANEK

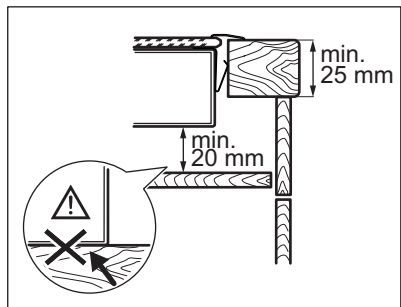
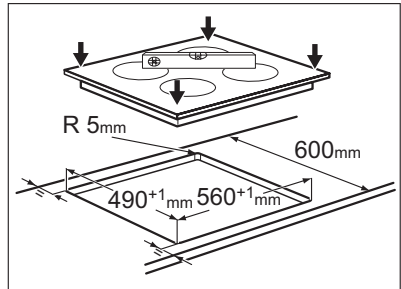
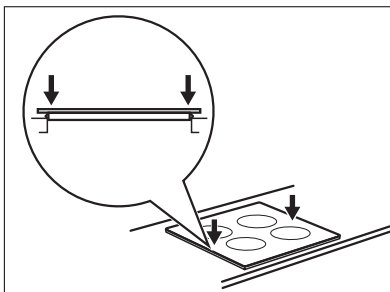
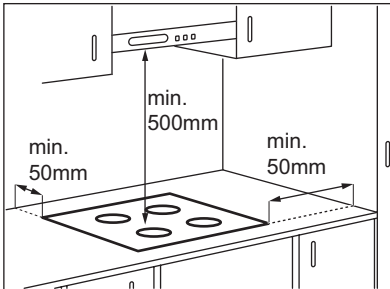

tesse standardile vastavatesse sisseehitatud mööbliesemetesse ja tööpindadesse.

TOITEJUHE

- Selle seadme juurde kuulub ka toitejuhe.
- Kui seadme toitejuhe on kahjustatud, tuleb see asendada spetsiaalse juhtmega (tüüp H05BB-F Tmax 90°C või üle selle). Pöörduge lähimasse teeninduskeskusse.

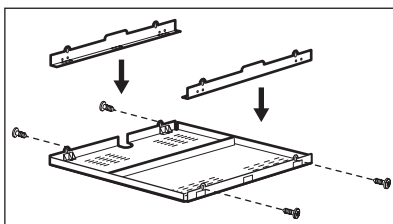
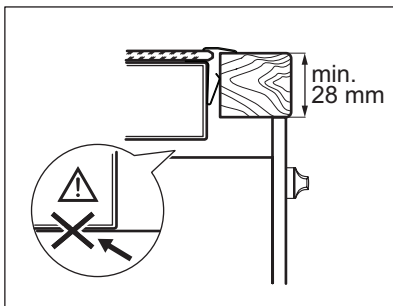

Kui kasutate kaitsekarpi (lisatarvik¹⁾), ei ole seadme alla paigaldatavat kaitsepinda tarvis. Kui paigutate seadme ahju kohale, siis te kaitsekarpi kasutada ei saa.

¹⁾ Kõigis riikides ei pruugi kaitsekarbi-lisatarvik saadaval olla. Pöörduge kohaliku edasimüüja poole.

TEHNILISED ANDMED

Modell EHF6346XOK

Typ 58 HAD 47 AO

Ser.Nr.

ELECTROLUX

Prod.Nr. 949 596 034 00

220-240 V 50-60 Hz

Made in Germany

7 kW



Keeduväljade võimsus

Keeduväli	Nimivõimsus (maks. soojusaste) [W]
Parempoolne tagumine –170/265 mm	1500/2400 W
Parempoolne eesmine –145 mm	1200 W
Vasakpoolne tagumine –145 mm	1200 W
Vasakpoolne eesmine –120/210 mm	750/2200 W

JÄÄTMEKÄITLUS

Sümboliga tähistatud materjalid võib ringlusse suunata. Selleks viige pakendid vastavatesse konteineritesse. Aidake hoida keskkonda ja inimeste tervist ja suunake elektri- ja elektroonilised jäätmed

ringlusse. Ärge visake sümboliga tähistatud seadmeid muude majapidamisjäätmete hulka. Viige seade kohaliku ringluspunkti või pöörduge abi saamiseks kohaliku omavalitsusse.

МАЗМҰНЫ

ҚАУІПСІЗДІК ТУРАЛЫ МАҒЛҰМАТТАР	44
БҰЙЫМ СИПАТТАМАСЫ	46
ӘРКҮНДІК ҚОЛДАНУ	48
ПАЙДАЛЫ НҰСҚАУЛАР МЕНЕН КЕҢЕСТЕР	50
КҮТУ МЕНЕН ТАЗАЛАУ	52
АҚАУЛЫҚТЫ ТҮЗЕТУ	53
ОРНАТУ	55
ТЕХНИКАЛЫҚ АҚПАРАТ	56
ҚОРШАҒАН ОРТАҒА ЗИЯН КЕЛДІРМЕУ ТУРАЛЫ МАҒЛҰМАТТАР	56

СІЗ ОЙЫМЫЗДА БОЛДЫҢЫЗ

Electrolux құрылғысын сатып алғаныңызға рахмет. Сіз ондаған жылдар бойғы кәсіби тәжірибе мен инновацияға сүйеніп жасалған құрылғыны таңдадыңыз. Тапқырлықтың туындысы болған, көз тартарлық бұл құрылғыны жасау барысында сіз ойымызда болдыңыз. Сондықтан, қолданған сайын тамаша нәтижеге қол жеткізе алатыныңызға сенімді болыңыз.

Electrolux әлеміне қош келдіңіз.

Біздің веб-сайтқа барып келесіні қараңыз:



Қолдануға қатысты кеңестер, кітапшалар, ақаулықты түзету, қызмет көрсету туралы ақпарат:
www.electrolux.com



Сізге барынша жақсы қызмет көрсету үшін өніміңізді мына жерге тіркеңіз:
www.electrolux.com/productregistration



Құрылғыңызға қажетті керек-жарақтарды, шығынды материалдарды және фирмалық қосалқы бөлшектерді сатып алу үшін:
www.electrolux.com/shop

ТҰТЫНУШЫҒА КӨМЕК, ҚЫЗМЕТ КӨРСЕТУ

Фирмалық заттарды қолдануды ұсынамыз.

Қызмет көрсету орталығына хабарласқанда келесі деректердің дайын болуын қамтамасыз етіңіз.

Деректерді техникалық ақпарат тақтайшасынан табуға болады. Үлгісі, Өнім нөмірі, Сериялық нөмірі



Ескерту / Абайлаңыз - Қауіпсіздік туралы маңызды мағлұмат.



Жалпы мағлұматтар менен кеңестер



Қорғаған ортаға зиян келдірмей пайдалану туралы нұсқаулар

Өндіруші ескертусіз өзгеріс енгізу құқығына ие.



ҚАУІПСІЗДІК ТУРАЛЫ МАҒЛУМАТТАР

Құрылғыны орнатып іске қолданар алдында бірге жеткізілген нұсқауларды мұқият оқып шығыңыз. Құрылғыны дұрыс орнатпау мен дұрыс пайдаланбау нәтижесінде адам жарақат алса және ақаулық орын алса өндіруші жауапты емес. Нұсқаулықты келешекте қарап жүру үшін үнемі сақтап қойыңыз.

БАЛАЛАР МЕН ДӨРМЕНСІЗ АДАМДАРДЫҢ ҚАУІПСІЗДІГІ



Назарыңызда болсын!

Тұншығып қалу, жарақат алуы немесе мүгедек болып қалу қаупі бар.

- Кембағал, сезім мүкестігі бар немесе ақыл-есі кем, құрылғыны қолдану тәжірибесі жоқ немесе қолдана білмейтін адамдарға, балаларға оны іске қосуға рұқсат бермеңіз. Олар осы құрылғыны өз қауіпсіздігін қамтамасыз ететін адамның нұсқауы немесе қадағалауы бойынша пайдалануға тиіс.
- Балаларға құрылғымен ойнауға рұқсат бермеңіз.
- Орам материалдарының барлығын балалардан алыс ұстаңыз.
- Құрылғы жұмыс істеп тұрғанда немесе салқындап тұрғанда, балалар мен үй жануарларын оған жақындатпаңыз. Қолжетімді бөлшектері ыстық болады.
- Егер құрылғы бала қауіпсіздігінің құралымен жабдықталса, оны іске қосуды ұсынамыз.

ОРНАТУ



Назарыңызда болсын!

Бұл құрылғыны тек білікті маман ғана орнатуға тиіс.

- Орам материалдарының барлығын алыңыз.
- Бүлінген құрылғыны орнатпаңыз немесе іске қоспаңыз.
- Құрылғымен бірге берілген орнату бойынша нұсқауларды орындаңыз.
- Осы құрылғы мен басқа құрылғылардың, заттардың арасындағы ең аз қашықтықты сақтаңыз.

- Құрылғыны жылжытқан кезде үнемі абай болыңыз, себебі салмағы ауыр. Өрқашан қорғаныс қолғабын киіңіз.
- Кесілген беттерге ылғал кіріп үлкейтіп жібермес үшін тығыздағышпен бітеңіз.
- Құрылғының астыңғы жағын бу мен ылғалдан қорғаңыз.
- Құрылғыны есікке жақын жерге терезенің астына қоймаңыз. Бұл есік немесе терезе ашылған кезде ыстық ыдыс құрылғыдан құлап кетпеу үшін қажет.
- Егер құрылғыны тартпалардың үстіне орнатсаңыз, құрылғының астыңғы жағы мен үстіңгі тартпаның арасында ауа ауысып тұруға жеткілікті орын қалуын қамтамасыз етіңіз.
- Құрылғының астыңғы жағы ысып кетеді. Құрылғының астыңғы жағын қол жетпейтіндей етіп бітеу үшін тұтанбайтын панель орнатуды ұсынамыз.

Электртоғына қосу



Назарыңызда болсын!

Өрт шығу және электр қатеріне ұшырау қаупі бар.

- Электртоғына қосу жұмыстарының барлығын білікті электрші ғана іске асыруға тиіс.
- Сымдарды қосар алдында құрылғы ағытпасының тоқтан ажыратылып тұрғанына көз жеткізіңіз.
- Құрылғының дұрыс орнатылғанына көз жеткізіңіз. Босаған әрі дұрыс емес аша мен розетка ағытпаны тым ысытып жіберуі мүмкін.
- Электр қатерінен сақтандыру құралының орнатылғанына көз жеткізіңіз.
- Жақын орналасқан розеткаларға құрылғыны жалғаған кезде электр сымдарының құрылғыға немесе ыстық ыдысқа тиіп кетуіне жол бермеңіз.
- Электр сымдарының оратылуына жол бермеңіз.
- Сымға қысқыш қапсырма пайдаланыңыз.
- Дұрыс қорек сымын пайдаланыңыз.
- Құрылғының ашасына және сымна зақым келтірмеңіз. Зақым келген электр сымын ауыстырту үшін қызмет көрсету

орталығына немесе электршіге хабарласыңыз.

- Электр жүйесі құрылғыны кез келген полюсте ажыратуға мүмкіндік беретін оқшаулағыш құралмен жабықталуға тиіс. Оқшаулағыш құралдың контакт ара қашықтығы кем дегенде 3 мм болуға тиіс.
- Дұрыс оқшаулағыш құралдарды ғана қолданыңыз: желіні қорғайтын ажыратқыштар, сақтандырғыштар (ұстатқштан алынған бұрандалы сақтандырғыштар), жерге тұйықталудан қорғау тетіктері мен тұйықтағыштар.

ПАЙДАЛАНУ



Назарыңызда болсын!

Жарақат алу, күйіп қалу немесе электр тоғының қатеріне ұшырау қаупі бар.

- Бұл тұрмыста қолдануға арналған құрылғы.
- Бұл құрылғының техникалық сипаттамасын өзгертпеңіз.
- Құрылғыны басқару үшін сыртқы таймерді немесе бөлек қашықтан басқару жүйесін қолданбаңыз.
- Жұмыс істеп тұрған құрылғыны назардан тыс қалдырмаңыз.
- Құрылғыны су қолмен іске қоспаңыз немесе суға тиіп тұрған құрылғыны пайдаланбаңыз.
- Пісіру алаңдарына ас құралдарын немесе кестрөлдердің қақпақтарын қоймаңыз. Қызып кетуі мүмкін.
- Құрылғыны қолданып болғаннан кейін "off" (сөндіру) қалпына қойыңыз.
- Құрылғыны жұмыс орны немесе зат сақтайтын орын ретінде қолданбаңыз.
- Құрылғының бетіне сызат түссе, дереу тоқ көзінен ағытыңыз. Бұл әрекет электр қатеріне ұшырап қалуға жол бермейді.



Назарыңызда болсын!

Өрт немесе жарылыс шығу қаупі бар.

- Тоңмайларды немесе майды қыздырған кезде тұтанғыш бу пайда болады. Тоңмайға немесе майға тамақ пісірген кезде қызған заттарды немесе оттың жалынын алыс ұстаңыз.
- Қатты қызған майдан бөлініп шығатын бу, кенет жарылыстың орын алуына себеп болады.

- Құрамында тағам қалдықтары бар қолданылған май, бірінші рет қолданылып отырған майға қарағанда, төмен температурада өрттің пайда болуына алып келуі мүмкін.
- Тұтанғыш заттарды немесе ішіне тұтанғыш зат салынған дымқыл заттарды құрылғының ішіне, қасына немесе үстіне қоймаңыз.
- Өртті сумен сөндіруге әрекеттенбеңіз. Құрылғыны тоқтан ажыратып, жалынды қақпақпен немесе көрпемен басыңыз.



Назарыңызда болсын!

Құрылғыны бүлдіріп алуыңыз мүмкін.

- Басқару панеліне ыстық ыдыс қоймаңыз.
- Ыдысты ішіндегісі сарқылғанша қайнатпаңыз.
- Құрылғының үстіне зат немесе ыдыс құлап кетуге жол бермеңіз. Құрылғының бетіне зақым келуі мүмкін.
- Пісіру алаңдарын бос ыдыс қойып немесе ешбір ыдыс қоймай іске қоспаңыз.
- Құрылғының үстіне алюминий жұқалтыр қоймаңыз.
- Құйылған шойын, алюминий немесе астына нұқсан келген ыдыстар шыны керамика бетке сызат түсіруі мүмкін. Бұндай заттарды құрылғының бетінде үнемі көтеріп жылжыту керек.

КҮТУ МЕНЕН ТАЗАЛАУ



Назарыңызда болсын!

Құрылғыны бүлдіріп алуыңыз мүмкін.

- Құрылғының қаптамасының сапасы түспес үшін мезгіл-мезгіл тазалаңыз.
- Құрылғыны тазалау үшін сулы спрейді және бұды қолданбаңыз.
- Құрылғыны дымқыл, жұмсақ шүберекпен тазалаңыз. Тек бейтарап тазартқыш заттарды қолданыңыз. Жеміргіш заттарды, түрпілі жөкені, еріткіштерді немесе темір заттарды пайдаланбаңыз.

ҚҰРЫЛҒЫНЫ ТАСТАУ



Назарыңызда болсын!

Жарақат алу немесе тұншығып қалу қаупі бар.

- Құрылғыны электр желісінен ажыратыңыз.
- Қуат сымын кесіп алыңыз да, қоқысқа тастаңыз.

БҰЙЫМ СИПАТТАМАСЫ

ЖАЛПЫ КӨРІНІСІ

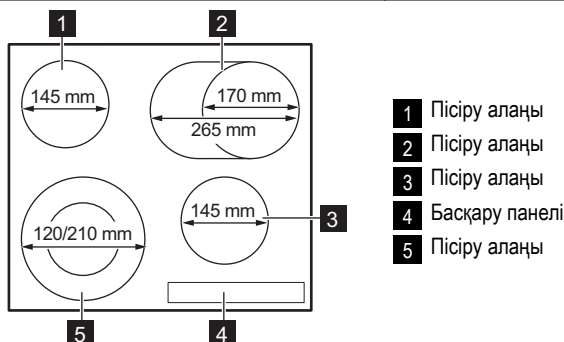

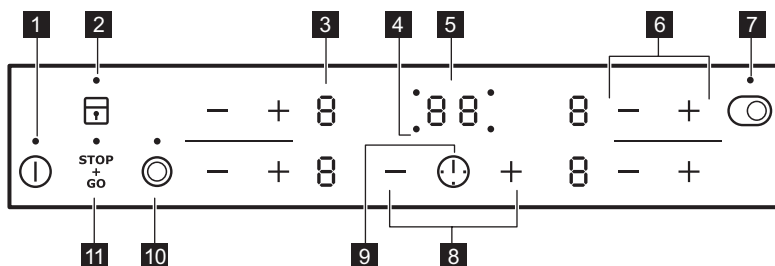

БАСҚАРУ ПАНЕЛІНІҢ КӨРІНІСІ















Құрылғыны іске қосу үшін сенсорлық өрістерді пайдаланыңыз. Бейнебөттер, индикаторлар мен дыбыстық сигналдар қай функциялардың жұмыс жасайтынын көрсетеді.

сенсорлық өріс	функция
1	Құрылғыны іске қосуға және сөндіруге арналған.
2	Басқару панелін құрсаулайды/құрсауын ағытады.
3 Қызу параметрінің бейнебеті	Қызу параметрін көрсетуге арналған.
4 Пісіру алаңдарының таймер индикаторлары	Уақыттың қай пісіру алаңы үшін орнатылғанын көрсетеді.
5 Таймер бейнебеті	Уақытты минут бойынша көрсетуге арналған.
6 + / -	Қызу параметрінің мәнін көбейтуге немесе азайтуға арналған.
7	Сыртқы шеңберді іске қосуға және сөндіруге арналған.
8 + / -	Уақытты көбейту немесе азайту үшін.

сенсорлық өріс	функция
9 	Пісіру алаңын таңдауға арналған.
10 	Сыртқы шеңберді іске қосуға және сөндіруге арналған.
11 	STOP+GO функциясын іске қосуға және сөндіруге арналған.

ҚЫЗУ ПАРАМЕТРІНІҢ БЕЙНЕБЕТТЕРІ

Бейнебет	Сипаттама
	Пісіру алаңы сөндірулі.
 -   - 	Пісіру алаңы жұмыс істейді.
	 функциясы жұмыс істейді.
	Автоматты түрде қыздыру функциясы жұмыс істейді.
	Ақаулық орын алды.
	Пісіру алаңы әлі ыстық (қалдық қызу).
	Қауіпсіздік құралы/Бала қауіпсіздігі функциясы жұмыс істейді.
	Автоматты түрде ажыратқыш қосылады.

ҚАЛДЫҚ ҚЫЗУ ИНДИКАТОРЫ



Назарыңызда болсын!

 Суымаған пешке күйіп қалу қаупі бар!

ӘРКҮНДІК ҚОЛДАНУ

ҚОСУ ЖӘНЕ СӨНДІРУ

Құрылғыны қосу немесе сөндіру үшін **1** белгісін 1 секунд басыңыз.

АВТОМАТТЫ ТҮРДЕ СӨНДІРУ

Функция құрылғыны төмендегі жағдайларда автоматты түрде тоқтатады:

- Пісіру алаңдарының барлығы өшсе (**0**).
- Құрылғыны іске қосқан соң қызу параметрін орнатпасаңыз.
- Басқару панеліне бір нәрсе төгіліп қалса немесе ол 10 секундтан артық (ыдыс, киім т.с.с.) жабық қалса. Дыбыстық сигнал біраз уақыт естіліп тұрады да, құрылғы сөнеді. Заттарды алыңыз немесе басқару панелін тазалаңыз.
- Пісіру алаңын тоқтатпасаңыз немесе қызу параметрін өзгертпесеңіз. Шамалы уақыттан кейін **—** жанады да, құрылғы жұмысын тоқтатады. Келесі ақпаратты қараңыз.
- Қызу параметрі мен Автоматты түрде сөндіру функциясы уақыттарының ара қатынасы:
 - **0** , **1** - **2** — 6 сағат
 - **3** - **4** — 5 сағат
 - **5** — 4 сағат
 - **6** - **9** — 1.5 сағат

ҚЫЗУ ПАРАМЕТРІ

Қызу параметрі мәнін көбейту үшін **+** белгісін түртіңіз. Қызу параметрі мәнін азайту үшін **—** белгісін түртіңіз. Бейнебетте қыздыру параметрі көрсетіледі. Пісіру алаңын сөндіру үшін **+** және **—** белгісін бір уақытта басыңыз.

СЫРТҚЫ ШЕҢБЕРЛЕРДІ ҚОСУ ЖӘНЕ СӨНДІРУ

Шеңбердің бетін қолданылатын ыдыстың өлшемдеріне сай келтіре аласыз. Сыртқы шеңберді іске қосу үшін сенсорлық өрісті **☉** / **☉** басыңыз. Индикатор жанады. Қосымша сыртқы шеңберлерді іске қосу үшін сол сенсорлық өрісті қайта басыңыз. Тиісті индикатор жанады.

Сыртқы шеңберді сөндіру үшін осы әрекетті қайта орындаңыз. Индикатор сөнеді.

АВТОМАТТЫ ТҮРДЕ ҚЫЗДЫРУ

Автоматты түрде қыздыру функциясын қоссаңыз, қызу параметрінің қажетті мәніне жылдамырақ жетуге болады. Бұл функция біраз уақыт (сызбаны қараңыз) қыздыру параметрінің ең жоғары мәнін орнатады да, содан кейін қажетті қыздыру параметріне дейін түсіреді.

Автоматты түрде қыздыру функциясын қосу үшін пісіру алаңы суық болуға тиіс (бейнебетте **H** көрсетілмеуге тиіс). Пісіру алаңының **+** түймешігін қажетті қыздыру параметрі көрсетілгенше қайта-қайта басыңыз. 3 секундтан кейін бейнебетте **H** жанады.

Функцияны тоқтату үшін **—** түймешігін басыңыз.

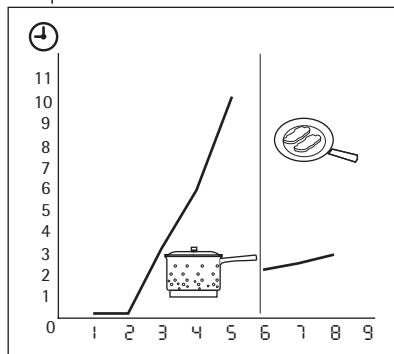

ТАЙМЕР

Кері санақ таймерін қолданып пісіру алаңы осы жолы қанша уақыт жұмыс істейтінін көрсетіңіз.

Таймерді пісіру алаңын таңдағаннан кейін орнатыңыз.

Қызу параметрін таймерді орнатпай тұрып немесе орнатып болғаннан кейін орнатуыңызға болады.

- **Пісіру алаңын таңдау үшін:** **!** қажетті пісіру алаңының индикаторы жанғанша бірнеше қайтара түртіңіз.
- **Таймерді іске қосу немесе өзгерту үшін:** таймердің **+** немесе **—** түймешігін басып уақытты орнатыңыз (**00 - 99** минут).

Пісіру алаңының индикаторы баяу жыпылықтай бастаған кезде, уақыт кері санала бастайды.

- **Таймерді ажырату үшін:** пісіру алаңын (1) арқылы орнатып, таймерді сөндіру үшін — белгісін түртіңіз. Қалған уақыт 00 дейін кері саналады. Пісіру алаңының индикаторы сөнеді.
- **Қалған уақытты қарау үшін:** пісіру алаңын (1) арқылы орнатыңыз. Пісіру алаңының индикаторы жылдам жыпылықтай бастайды. Бейнебетте қалған уақыт көрсетіледі.

Уақыт аяқталған кезде, дыбыстық сигнал естіліп, 00 жыпылықтайды. Пісіру алаңы сөндіріледі.

- **Дыбыстық сигналды тоқтату үшін:** түртіңіз: (1)

Таймерді пісіру алаңдары жұмыс істемей тұрған кезде **минут операторы** ретінде қолдануыңызға болады. (1) түймешігін басыңыз. Уақытты орнату үшін + немесе — түймешігін басыңыз. Уақыт аяқталған кезде, дыбыстық сигнал естіліп 00 жыпылықтайды.

- **Дыбыстық сигналды тоқтату үшін:** түртіңіз: (1)

STOP+GO

$\overset{\text{STOP}}{\text{GO}}$ функциясы пісіру алаңдарының барлығын ең төменгі қыздыру параметріне (L) қояды.

$\overset{\text{STOP}}{\text{GO}}$ жұмыс істеп тұрғанда, қызу параметрін өзгерте алмайсыз.

$\overset{\text{STOP}}{\text{GO}}$ функциясы таймер функциясын тоқтатпайды.

- **Осы функцияны іске қосу үшін** $\overset{\text{STOP}}{\text{GO}}$ түймешігін басыңыз. (L) белгісі жанады.
- **Осы функцияны ажырату үшін** $\overset{\text{STOP}}{\text{GO}}$ түймешігін басыңыз. Алдында орнатылған қызу параметрі жанады.

ҚҰЛЫП

Пісіру алаңдары жұмыс істеген кезде басқару панелін құрсаулауға болады. Ол қызу параметрінің кездейсоқ өзгеруіне жол бермейді.

Әуелі қыздыру параметрін орнатыңыз.

Осы функцияны іске қосу үшін (T) белгісін түртіңіз. (L) белгісі 4 секундқа жанады.

Таймер қосұлы күйде қалады.

Осы функцияны сөндіру үшін (T) белгісін түртіңіз. Алдында орнатылған қызу параметрі жанады.

Құрылғыны сөндірген кезде, осы функция да тоқтайды.

БАЛАЛАР ҚАУІПСІЗДІГІ ҚҰРАЛЫ

Бұл функция құрылғы кездейсоқ қосылып кетуге жол бермейді.

Бала қауіпсіздігі құралын қосу үшін

- Құрылғыны (1) көмегімен іске қосыңыз. **Қызу параметрлерін орнатпаңыз.**
- (T) белгішесін 4 секунд басыңыз. (L) белгісі жанады.
- Құрылғыны (1) арқылы сөндіріңіз.

Бала қауіпсіздігі құралын сөндіру үшін

- Құрылғыны (1) көмегімен іске қосыңыз. **Қызу параметрлерін орнатпаңыз.** (T) белгішесін 4 секунд басыңыз. (L) белгісі жанады.
- Құрылғыны (1) арқылы сөндіріңіз.

Бала қауіпсіздігін сақтау құралын тек бір ғана пісіру циклі үшін ажыратып қою үшін

- Құрылғыны (1) арқылы іске қосыңыз. (L) белгісі жанады.
- (T) белгішесін 4 секунд басыңыз. **Қызу параметрін 10 секунд ішінде орнатыңыз.** Құрылғыны іске қосуыңызға болады.
- Құрылғыны (1) арқылы іске қосқан кезде, бала қауіпсіздігінің құралы қайта іске қосылады.

ПАЙДАЛЫ НҰСҚАУЛАР МЕНЕН КЕҢЕСТЕР

ЫДЫС-АЯҚ



Ыдыс-аяққа қатысты ақпарат

- Ыдыстың түбі барынша қалың әрі мүмкіндігінше жайпақ болуға тиіс.
- Эмальмен қапталған темірден және алюминий немесе мыстан жасалған ыдыстар шыны керамика беттің түсін өзгертуі мүмкін.

- Егер мүмкіндік болса, ыдысқа әрқашан қақпақ жабыңыз.
- Пісіру алаңын ыдысты үстіне қойғаннан кейін ғана іске қосыңыз.
- Қалған жылуды пайдалану үшін пісіру алаңын пісіру уақыты аяқталмай тұрып өшіріңіз.
- Ыдыстың түбі мен пісіру алаңының көлемі бірдей болуға тиіс.

ҚУАТ ҮНЕМДЕУ



Қуатты үнемдеу жолдары

ТАҒАМ ПІСІРУ ҮЛГІЛЕРІ

Кестедегі деректер тек бағдар ретінде беріледі.

Қызу параметрі	Пайдалану:	Уақыт	Ақыл-кеңес
1	Піскен тағамды жылы күйде ұстау	(қажет болғанына қарай)	Ыдыстың қақпағын жабыңыз
1-2	Голланд тұздығы, балқытылған май, шоколад, желатин	5-25 мин	Ара-тұра араластырыңыз
1-2	Қойылу: шайқалған омлет, піскен жұмыртқа	10-40 мин	Қақпағын жауып пісіру керек
2-3	Суға піскен күріш және сүтке пісірілген тағамдар, аспаздық тағамдарды жылыту	25-50 мин	Күріштен кем дегенде екі есе артық су қйыңыз, сүт тағамдарын арасында араластырыңыз
3-4	Буға піскен көкөніс, балық, ет	20-45 мин	Бірнеше ас қасық сұйықтық қосыңыз
4-5	Буға піскен картоп	20-60 мин	750 г картопқа ең көбі ¼ л су пайдаланыңыз
4-5	Көп мөлшердегі тағамдар, бұқтырылған тағамдар мен көже пісіру	60-150 мин	3 литрге дейін су және құраластар
6-7	Сәл қуыру: эскалоп, "кордон блё" бұзау еті, котлет, шұжық, бауыр, майға қуырылған ұн, жұмыртқа, құймақ, бауырсақ,	қажетін е орай	Орта тұсында аударыңыз
7-8	Қатты қуыру, қуырылған картоп, қоң ет, бифштекстер	5-15 мин	Орта тұсында аударыңыз
9	Көп мөлшердегі суды қайнату, макарон пісіру, етті қызартып қуыру (гуляш, бұқтырып пісіру), фри		

Акриламидтер бойынша ақпарат

Өте маңызды! Ең соңғы ғылыми мәліметтерге сәйкес, тағамды (әсіресе құрамында крахмал бар) қуырған кезде, акриламидтер денсаулыққа қатер төндіруі мүмкін. Сондықтан, біз тағамды ең төмен температурада пісіруді және тым қатты қуырмауды ұсынамыз.

КҮТУ МЕНЕН ТАЗАЛАУ

Құрылғыны әр пайдаланғаннан кейін тазалап отырыңыз.

Ыдысты қолданғанда табаны әрқашан таза болсын.



Шыны керамикаға түскен сызаттар немесе қошқыл дақтар құрылғының жұмысына ешқандай әсер етпейді.

Қоқысты тазалау үшін:

1. – **Дереу тазалаңыз:** балқыған пластик, пластик фольга, қант қосылған тағам. Дереу тазаламасаңыз, құрылғыны бүлдіріп алуыңыз мүмкін. Шыныға арналған арнайы қырғышты қолданыңыз. Қырғышты шыны бетке сүйір бұрыш жасап қойып, жылжыту арқылы тазалаңыз.
 - **Құрылғы жеткілікті түрде суығаннан кейін келесіні алыңыз:** әк жолақтары, су дақтары, май дақтары және металл дақтары. Шыны керамикаға немесе тоттанбайтын болатқа арналған арнайы тазартқыш құралдарды қолданыңыз.
2. Құрылғыны дымқыл шүберекпен, шамалы жуғыш зат қосып тазалаңыз.
3. Соңында, құрылғыны таза **шүберекпен өбден құрғатыңыз.**

АҚАУЛЫҚТЫ ТҮЗЕТУ

Ақаулық	Ықтимал себебі	Шешімі
Құрылғыны қосып, немесе пайдалана алмайсыз.		Құрылғыны қайта қосыңыз да, қызу параметрін 10 секундтан аз уақыт ішінде орнатыңыз.
	Бір уақытта 2 немесе одан да көп сенсорлық өрістерді басып қойғансыз.	Бір ғана сенсорлық өрісті басыңыз.
	Stop+Go функциясы жұмыс істейді.	"Жұмыс жүйесі туралы нұсқаулар" тарауын қараңыз.
	Басқару панеліне су немесе май шашыраған.	Басқару панелін тазалаңыз.
Дыбыстық сигнал естіліп, құрылғы сөнеді. Құрылғы сөнген кезде дыбыстық сигнал естіледі.	Бір немесе бірнеше сенсорлық өріске зат қойылған.	Сенсорлық өрістердегі заттарды алыңыз.
Құрылғы сөнеді.	Сенсорлық өріске  бір зат қойылған.	Сенсорлық өрістердегі заттарды алыңыз.
Қалдық жылу индикаторы жанбайды.	Пісіру алаңы ыстық емес, себебі ол аз уақыт ғана қосылып тұрған.	Егер пісіру алаңы қызатындай ұзақ жұмыс істесе, қызмет көрсету орталығына хабарласыңыз.
Автоматты қыздыру функциясы іске қосылмайды.	Пісіру алаңы ыстық.	Пісіру алаңын әбден салқындатып алыңыз.
	Қызу параметрінің ең жоғары мәні орнатылған.	Ең жоғары қызу параметрінің қуаты, автоматты түрде қыздыру функциясының қуатымен бірдей.
	Қызу параметрін  мәнінен азайтыңыз.	Қызу параметрін  бастап, тек ғана жоғарылата беріңіз.
Сыртқы шеңберді іске қосу мүмкін емес.		Алдымен ішкі шеңберді іске қосыңыз.
Сенсорлық өрістер қызып кетеді.	Тым үлкен ыдыс қолданылған немесе ыдыстар басқару құралдарына тым жақын қойылған.	Қажет болса, үлкен ыдыстарды артқы пісіру алаңдарына қойыңыз.
 жанады.	Автоматты түрде ажыратқыш қосылады.	Құрылғыны ажыратыңыз да, қайтадан іске қосыңыз.
 жанады.	Бала қауіпсіздігінің құралы немесе түймешік Құлып функциясы іске қосылады.	"Жұмыс жүйесі туралы нұсқаулар" тарауын қараңыз.

Ақаулық	Ықтимал себебі	Шешімі
E және сан жанады.	Құрылғыда ақау бар.	Құрылғыны электр желісінен біраз уақыт ажырата тұрыңыз. Сақтандырғышты электр желісінен ағытып қойыңыз. Қайта қосыңыз. Егер E қайта көрініс берсе, қызмет көрсету орталығына хабарласыңыз.

Егер жоғарыда берілген шешімдерді қолданып ақаулықты түзете алмасаңыз, дилеріңізге немесе қызмет көрсету орталығына хабарласыңыз. Техникалық ақпарат тақтайшасындағы деректерді, шыны керамиканың үш саннан тұратын нөмірін, (шынының бетіндегі бұрышта) және ақаулық орын алғанда көрсетілген хабарды беріңіз. Құрылғыны іске дұрыс қосқаныңызға көз жеткізіңіз. Бұлай істемеген жағдайда, қызмет көрсету орталығының технигі немесе дилер көрсеткен қызмет, кепілдік мерзімі кезінде де ақылы болуы мүмкін. Тұтынушыға қызмет көрсетуге қатысты нұсқаулар мен кепілдік шарттары кепілдік кітапшасында берілген.

ОРНАТУ



Назарыңызда болсын!
"Қауіпсіздік туралы мағлұматтар"
тарауын қараңыз.



Орнату алдында

Құрылғыны орнатуға кірiспей тұрып, техникалық ақпарат тақтайшасында көрсетiлген келесі деректерді жазып алыңыз. Техникалық ақпарат тақтайшасы құрылғы корпусының астыңғы жағында орналасқан.

- Үлгі
- Құрылғының нөмірі (PNC)
- Сериялық нөмірі

КІРІКТІРІЛГЕН ҚҰРЫЛҒЫЛАР

- Кіріктірілген құрылғыларды, аспапты дұрыс қондырылған құрылғыларға жөне

ҚҰРАСТЫРУ

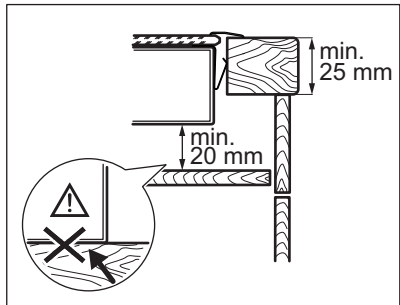
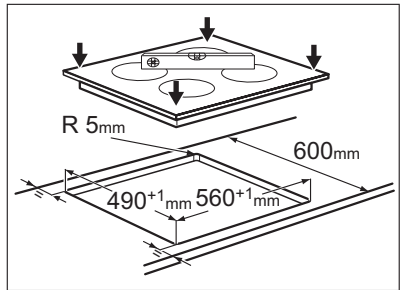
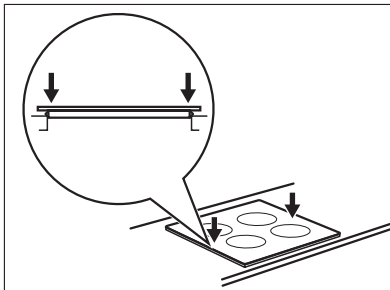
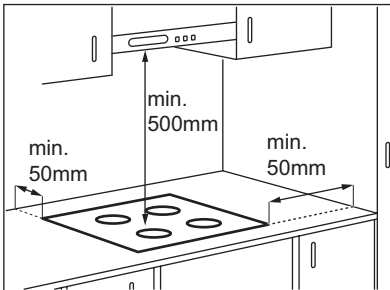

стандартты талаптарға сай келетін жұмыс беттеріне құрастырғаннан кейін ғана пайдаланыңыз.

ҚОСЫЛЫМ СЫМЫ

- Құрылғы электр қосылымы сымымен жабдықталған.
- Бүлінген қорек сымын арнайы сымға (H05BB-F T макс. 90°C; немесе жоғары) ауыстырыңыз. Жергілікті қызмет көрсету орталығына хабарласыңыз.

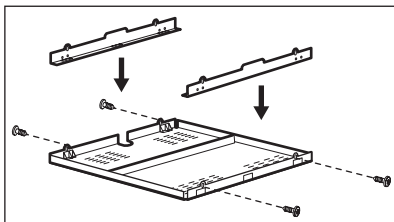
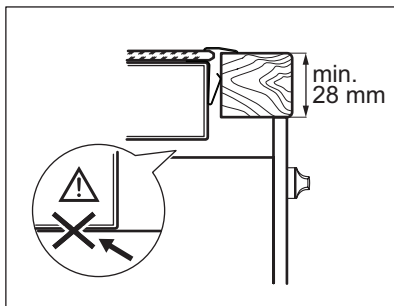

Егер қорғаныс қорабын қолдансаңыз (қосымша керек-жарақ¹⁾), құрылғының тура астына қойылатын қорғаныс едені қажет емес.

Егер құрылғыны тұмшاپештің үстіне орнатсаңыз, қорғағыш қорапты қолдана алмайсыз.

¹⁾ Керек-жарақ болып есептелетін қорғаныс қорабы кей елдерде берілмеуі мүмкін. Жергілікті жабдықтаушыға хабарласыңыз.

ТЕХНИКАЛЫҚ АҚПАРАТ

Modell ENF6346XOK

Тур 58 HAD 47 AO

Ser.Nr.

ELECTROLUX

Prod.Nr. 949 596 034 00

220-240 В 50-60 Гц

Made in Germany

7 кВт



Пісіру алаңдарының қуаты

Пісіру алаңы	Номинальды қуат (ең жоғары қызу параметрі) [Вт]
Артқы оң жақ — 170/265 мм	1500/2400 Вт
Алдыңғы оң жақ — 145 мм	1200 Вт
Артқы сол жақ — 145 мм	1200 Вт
Алдыңғы сол жақ — 120/210 мм	750/2200 Вт

ҚОРШАҒАН ОРТАҒА ЗИЯН КЕЛДІРМЕУ ТУРАЛЫ МАҒЛҰМАТТАР

Белгі салынған материалдарды қайта өңдеуден өткізуге тапсырыңыз. Орам материалдарын қайта өңдеуден өткізу үшін тиісті контейнерлерге салыңыз.

Электрлік және электроникалық құрылғылардың қалдығын қайта өңдеуден өткізу арқылы, қоршаған ортаға және адамның денсаулығына зиян келтіретін

жағдайларға жол бермеуге өз үлесіңізді қосыңыз. Белгі  салынған құрылғыларды тұрмыстық қалдықтармен бірге тастамаңыз.

Өнімді жергілікті қайта өңдеу орталығына өткізіңіз немесе жергілікті мекемеге хабарласыңыз.

