

**Canon**

**EOS 6D**

**EOS 6D (WG)**

**EOS 6D (N)**



Model EOS 6D (N) není vybaven funkcemi Wi-Fi a GPS.

**ČESKY**

**NÁVOD  
K POUŽITÍ**

# Úvod

Fotoaparát EOS 6D (WG/N) je vysoce výkonná digitální jednoboká zrcadlovka vybavená snímačem CMOS o velikosti políčka kinofilmu (přibližně 35,8 × 23,9 mm) s rozlišením přibližně 20,2 efektivního megapixelu, procesorem DIGIC 5+, vysoce přesným a rychlým 11bodovým automatickým zaostřováním, kontinuálním snímáním rychlostí přibližně 4,5 sn./s, snímáním s živým náhledem, snímáním filmů v kvalitě Full High-Definition (Full HD), funkcí Wi-Fi\* a systémem GPS\*.

Fotoaparát poskytuje kdykoli v jakékoli situaci při fotografování velmi rychlou odezvu, nabízí mnoho funkcí pro náročné snímky a rozšiřuje možnosti fotografování pomocí různého systémového příslušenství.

\* Model EOS 6D (N) není vybaven funkcemi Wi-Fi a GPS.

## **Tuto příručku využijte při použití fotoaparátu, chcete-li se s fotoaparátem ještě více seznámit**

Při použití digitálního fotoaparátu si lze vytvořený snímek hned prohlédnout. Během čtení tohoto návodu udělejte několik zkušebních snímků a prohlédněte si výsledek. Umožní vám to lépe porozumět funkcím fotoaparátu.

Chcete-li se vyvarovat pořízování nepovedených snímků a nehodám, přečtěte si nejprve části „Bezpečnostní upozornění“ (str. 382, 383) a „Pokyny k zacházení s fotoaparátem“ (str. 16, 17).

## **Zkouška fotoaparátu před použitím a záruka**

Po vyfotografování si snímky přehrajte a zkontrolujte, zda byly správně zaznamenány. Společnost Canon nenese odpovědnost za jakoukoli způsobenou ztrátu či škodu, pokud došlo k poškození fotoaparátu nebo paměťové karty a snímky nelze zaznamenat ani stáhnout do počítače.

## **Autorská práva**

Zákony o autorském právu platné ve vaší zemi mohou zakazovat použití zaznamenaných snímků nebo hudby chráněné autorským právem a snímků s hudbou na paměťové kartě pro jakékoli jiné než soukromé účely. Je také třeba mít na paměti, že při určitých veřejných produkcích, na výstavách apod. může být fotografování zakázáno i pro soukromé účely.

## Kompatibilní karty

Fotoaparát může používat následující karty bez ohledu na jejich kapacitu:

- Paměťové karty SD
- Paměťové karty SDHC\*
- Paměťové karty SDXC\*

\* Karty kompatibilní s UHS-I.

### Karty, na které lze zaznamenat filmy

Ke snímání filmů použijte velkokapacitní kartu s vysokou rychlostí čtení a zápisu, uvedenou v následující tabulce.

Metoda komprese (str. 216)	Karta
IPB	6 MB/s nebo rychlejší
ALL-I (I-only)	20 MB/s nebo rychlejší

- Pokud použijete ke snímání filmu kartu s nízkou rychlostí zápisu, film se nemusí zaznamenat správně. Rovněž pokud budete přehrávat film uložený na kartě s nízkou rychlostí čtení, film se nemusí správně přehrát.
- Chcete-li během snímání filmu fotografovat, budete potřebovat ještě rychlejší kartu.
- Informace o rychlosti čtení a zápisu karty naleznete na webu příslušného výrobce.



V tomto návodu jsou pojmem „karta“ označovány paměťové karty SD, SDHC a SDXC.

\* Fotoaparát není dodáván s kartou pro zaznamenávání snímků a filmů. Je třeba ji zakoupit samostatně.

# Kontrola obsahu balení

Než začnete s fotoaparátem pracovat, zkontrolujte, zda balení obsahuje všechny následující položky. Pokud některá položka chybí, obraťte se na prodejce.



**Fotoaparát**  
(s krytkou těla)



**Bateriový zdroj  
LP-E6**  
(s ochranným krytem)



**Nabíječka baterií  
LC-E6/LC-E6E\***

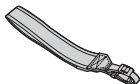

**Široký řemen  
EW-EOS6D**



**Propojovací kabel IFC-200U**



**Stereofonní AV kabel  
AVC-DC400ST**

\* Součástí dodávky je nabíječka baterií LC-E6 nebo LC-E6E. (Nabíječka LC-E6E je dodávána s napájecím kabelem.)

- Dodávané návody k použití a disky jsou uvedeny na další straně.
- Jestliže jste si zakoupili sadu objektivu, zkontrolujte, zda balení obsahuje objektivu.
- V závislosti na typu sady objektivu mohou být součástí dodávky také návody k použití objektivu.
- Dejte pozor, abyste žádnou z výše uvedených položek neztratili.

# Návody k použití a disky

Návody k použití jsou poskytovány v tištěné i elektronické (ve formátu PDF) podobě.



**Základní návod k použití**



**Základní návod k použití funkce Wi-Fi/  
Návod k použití funkce GPS\***



**Kapesní příručka**

Vysvětluje nastavení základních funkcí fotoaparátu a poskytuje základní pokyny pro fotografování a přehrávání.



**Upozornění pro funkce  
Wi-Fi/GPS\***

\* Není dodáváno s modelem EOS 6D (N).



## **EOS Camera Instruction Manuals Disk (disk DVD-ROM)**

Obsahuje následující návody ve formátu PDF:

- Návod k použití fotoaparátu (podrobná verze)
- Návod k použití funkce Wi-Fi (podrobná verze)
- Návody k použití softwaru

\* Pokyny pro zobrazení návodů k použití ve formátu PDF, které se nacházejí na disku DVD-ROM, naleznete na stranách 389 a 390.













## **EOS Solution Disk (disk CD-ROM)**

Obsahuje software pro úpravu snímků a další programy. Základní informace o softwaru a postup instalace naleznete na straně 393.

# Konvence použité v tomto návodu

## Ikony v tomto návodu

-  : Označuje hlavní ovladač.
-  : Označuje rychlovladač.
-  <  > <  > : Označuje multiovladač a směr stisknutí.
-  : Označuje tlačítko nastavení.
-  4,  6,  10,  16 : Označují, že odpovídající funkce zůstanou aktivní po dobu 4 s, 6 s, 10 s nebo 16 s po uvolnění stisknutého tlačítka.

\* V tomto návodu odpovídají ikony a značky představující tlačítka, voliče a nastavení fotoaparátu ikonám a značkám na fotoaparátu a displeji LCD.

 : Označuje funkci, kterou lze změnit stisknutím tlačítka <MENU> a změnou příslušného nastavení.

☆ : Při uvedení v pravém horním rohu stránky označuje, že funkce je k dispozici pouze v režimech kreativní zóny (str. 24).

(str. \*\*) : Čísla referenčních stránek s dalšími informacemi.

 : Varování umožňující předejít potížím při fotografování.

 : Doplnkové informace.

 : Tipy nebo rada pro dokonalejší snímání.

 : Rada pro vyřešení problému.

## Základní předpoklady

- U všech operací vysvětlených v tomto návodu se předpokládá, že byl vypínač napájení přesunut do polohy <ON> a přepínač <LOCK▶> byl přesunut do levé polohy (uvolněné blokování více funkcí) (str. 34, 47).
- Vychází se z předpokladu, že pro veškerá nastavení v nabídkách a uživatelské funkce jsou nastaveny výchozí hodnoty.
- Na obrázcích v tomto návodu je jako příklad zobrazen fotoaparát s nasazeným objektivem EF 50 mm f/1,4 USM.

# Kapitoly



Kapitoly 1 a 2 jsou určeny pro uživatele, kteří pracují s digitální jednookou zrcadlovkou poprvé, a popisují základní operace s fotoaparátem a postupy při fotografování.

	Úvod	2
<b>1</b>	Začínáme	27
<b>2</b>	Základní fotografování	65
<b>3</b>	Nastavení režimů AF a řízení	91
<b>4</b>	Nastavení pro snímky	101
<b>5</b>	Pokročilé techniky	141
<b>6</b>	Fotografování s bleskem	169
<b>7</b>	Fotografování pomocí displeje LCD (snímání s živým náhledem)	179
<b>8</b>	Snímání filmů	203
<b>9</b>	Přehrávání snímků	235
<b>10</b>	Zpracování snímků po pořízení	271
<b>11</b>	Čištění snímače	279
<b>12</b>	Tisk snímků	285
<b>13</b>	Uživatelské nastavení fotoaparátu	301
<b>14</b>	Referenční informace	331
<b>15</b>	Zobrazení návodů k použití (souborů ve formátu PDF) na disku DVD-ROM / stahování snímků do počítače	387

## Úvod 2











Kompatibilní karty .....	3
Kontrola obsahu balení .....	4
Návody k použití a disky .....	5
Konvence použité v tomto návodu .....	6
Kapitoly .....	7
Rejstřík funkcí .....	14
Pokyny k zacházení s fotoaparátem .....	16
Stručná příručka .....	18
Označení .....	20

## 1 Začínáme 27



Nabíjení baterie .....	28
Vložení a vyjmutí baterie .....	30
Vložení a vyjmutí karty .....	31
Zapnutí napájení .....	34
Nastavení data, času a časového pásma .....	36
Výběr jazyka rozhraní .....	38
Nasazení a sejmutí objektivu .....	39
Funkce Image Stabilizer (Stabilizátor obrazu) objektivu .....	42
Základní operace .....	43
 Rychlé ovládání funkcí snímání .....	49
 Použití nabídek .....	51
Než začnete .....	53
Formátování karty .....	53
Nastavení doby do vypnutí/automatického vypnutí napájení .....	55
Nastavení doby prohlídky snímku .....	55
Vypnutí/zapnutí displeje LCD .....	56
Obnovení výchozího nastavení fotoaparátu .....	56
 Zobrazení elektronického horizontu .....	60
Průvodce funkcí a nápověda .....	63



## 2 Základní fotografování 65



	Plně automatické fotografování (automatický inteligentní scénický režim) ....	66
	Techniky fotografování v plně automatickém režimu (automatickém inteligentním scénickém režimu) .....	69
	Kreativní automatické fotografování .....	71
<b>SCN</b>	Režim Speciální scéna.....	74
	Fotografování portrétů .....	75
	Fotografování krajiny .....	76
	Fotografování detailů .....	77
	Fotografování pohyblivých objektů .....	78
	Fotografování nočních portrétů (se stativem) .....	79
	Fotografování nočních scén (z ruky).....	80
	Fotografování scén v protisvětle.....	81
	Rychlé ovládání .....	83
	Snímek podle volby prostředí .....	84
	Snímek podle typu osvětlení nebo scény .....	87

## 3 Nastavení režimů AF a řízení 91







<b>AF</b>	Výběr režimu činnosti AF.....	92
	Výběr AF bodů.....	94
	Situace, kdy automatické zaostřování selhává .....	96
<b>MF</b>	Ruční zaostřování .....	97
	Výběr režimu řízení.....	98
	Použití samospouště .....	100

## 4 Nastavení pro snímky 101



	Nastavení kvality záznamu snímků.....	102
<b>ISO</b>	Nastavení citlivosti ISO.....	106
	Výběr stylu Picture Style.....	112
	Uživatelské nastavení stylu Picture Style .....	115
	Uložení stylu Picture Style .....	118

Nastavení vyvážení bílé .....	120
 Uživatelské nastavení vyvážení bílé .....	121
 Nastavení teploty barvy .....	122
Korekce vyvážení bílé .....	123
Automatická korekce jasu a kontrastu .....	125
Nastavení potlačení šumu .....	126
Priorita zvýraznění tónu .....	130
Korekce vinětače objektivu a barevné odchylky .....	131
Vytvoření a výběr složky .....	134
Způsoby číslování souborů .....	136
Nastavení informací o autorských právech .....	138
Nastavení barevného prostoru .....	140



## 5 Pokročilé techniky 141

<b>P</b> : Programová automatická expozice .....	142
<b>Tv</b> : Automatická expozice s předvolbou času .....	144
<b>Av</b> : Automatická expozice s předvolbou clony .....	146
Kontrola hloubky ostrosti .....	147
<b>M</b> : Ruční expozice .....	148
 Výběr režimu měření .....	149
Nastavení kompenzace expozice .....	151
 Automatický braketing expozice (AEB) .....	152
 Blokování automatické expozice .....	153
<b>B</b> : Dlouhé expozice .....	154
<b>HDR</b> : Fotografování s vysokým dynamickým rozsahem (HDR) .....	155
 Násobné expozice .....	158
 Blokování zrcadla .....	165
Použití krytu okuláru .....	166
 Použití dálkové spouště .....	167
 Fotografování s dálkovým ovládáním .....	167

<b>6</b>	<b>⚡ Fotografování s bleskem</b>	<b>169</b>
	⚡ Fotografování s bleskem .....	170
	Nastavení blesku .....	172
<b>7</b>	<b>Fotografování pomocí displeje LCD (snímání s živým náhledem)</b>	<b>179</b>
	📷 Fotografování pomocí displeje LCD .....	180
	Nastavení funkcí snímání .....	185
	Nastavení funkcí nabídky .....	187
	Použití automatického zaostřování (metoda AF) .....	192
	Ruční zaostřování .....	199
<b>8</b>	<b>Snímání filmů</b>	<b>203</b>
	🎬 Snímání filmů .....	204
	Nastavení funkcí snímání .....	215
	Nastavení velikosti filmového záznamu .....	216
	Nastavení zvukového záznamu .....	218
	Nastavení časového kódu .....	220
	Nastavení funkcí nabídky .....	223
	Snímání videomomentek .....	225
<b>9</b>	<b>Přehrávání snímků</b>	<b>235</b>
	▶ Přehrávání snímků .....	236
	<b>INFO.:</b> Zobrazení informací o snímku .....	238
	🔍 Rychlé hledání snímků .....	242
	🔍 Zvětšené zobrazení .....	244
	🔄 Otočení snímku .....	246
	Nastavení hodnocení .....	247
	📄 Rychlé ovládání pro přehrávání .....	249
	🎬 Potěšení z filmů .....	251
	🎬 Přehrávání filmů .....	253

 Úprava prvních a posledních scén filmu .....	255
Prezentace (automatické přehrávání) .....	257
Zobrazení snímků na televizoru .....	261
 Ochrana snímků .....	265
 Mazání snímků .....	267
Změna nastavení přehrávání snímků .....	269
Úprava jasu displeje LCD .....	269
Automatické otáčení snímků na výšku .....	270





## 10 Zpracování snímků po pořízení 271

 Zpracování snímků typu RAW pomocí fotoaparátu .....	272
 Změna velikosti .....	277

## 11 Čištění snímače 279



 Automatické čištění snímače .....	280
Vložení dat pro odstranění prachu .....	281
Ruční čištění snímače .....	283

## 12 Tisk snímků 285

Příprava k tisku .....	286
 Tisk .....	288
Výřez snímku .....	293
 Formát DPOF (Digital Print Order Format) .....	295
 Přímý tisk snímků označených k tisku .....	298
 Určení snímků pro fotoalbum .....	299

## 13 Uživatelské nastavení fotoaparátu 301

Nastavení uživatelských funkcí .....	302
Uživatelské funkce .....	303
Nastavení uživatelských funkcí .....	304

C.Fn I: Expozice .....	304
C.Fn II: Automatické ostření .....	307
C.Fn III: Obsluha/Jiné .....	311
 : Mikronastavení AF .....	314
 : Zákaznické nastavení .....	320
Uložení uživatelské nabídky Moje menu .....	327
 Registrace uživatelských režimů snímání .....	328

## 14 Referenční informace 331

Funkce tlačítka <b>INFO</b> .....	332
Kontrola údajů baterie .....	334
Použití domovní zásuvky elektrické sítě .....	338
Použití karet Eye-Fi .....	339
Tabulka dostupnosti funkcí podle režimů snímání .....	342
Nastavení nabídky .....	346
Mapa systému .....	354
Pokyny k řešení potíží .....	356
Chybové kódy .....	370
Technické údaje .....	371
Bezpečnostní upozornění .....	382

## 15 Zobrazení návodů k použití (souborů ve formátu PDF) na disku DVD-ROM / stahování snímků do počítače 387

Zobrazení návodů k použití (souborů ve formátu PDF) na disku DVD-ROM .....	388
Stahování snímků do počítače .....	391
Software .....	393
Instalace softwaru .....	394
Rejstřík .....	396

# Rejstřík funkcí

## Napájení

- Nabíjení baterie → str. 28
- Kontrola stavu baterie → str. 35
- Kontrola údajů baterie → str. 334
- Zásuvka elektrické sítě → str. 338
- Automatické vypnutí napájení → str. 55

## Karta

- Formátování → str. 53
- Uvolnění závěrky bez karty → str. 32

## Objektiv

- Nasazení/sejmutí → str. 39
- Zoom → str. 40
- Image Stabilizer (Stabilizátor obrazu) → str. 42

## Základní nastavení

- Jazyk → str. 38
- Datum/čas/pásmo → str. 36
- Zvuková signalizace → str. 346
- Informace o autorských právech → str. 138
- Vymazání všech nastavení fotoaparátu → str. 56

## Hledáček

- Dioptrická korekce → str. 43
- Kryt okuláru → str. 166
- Elektronický horizont → str. 61

## Displej LCD

- Nastavení jasu → str. 269
- Elektronický horizont → str. 60
- Průvodce funkcí → str. 63
- Náповěda → str. 64

## AF

- Režim činnosti AF → str. 92
- Volba AF bodu → str. 94
- Mikronastavení AF → str. 314
- Ruční zaostřování → str. 97

## Měření

- Režim měření → str. 149

## Řízení

- Režim řízení → str. 98
- Samospoušť → str. 100
- Maximální počet snímků sekvence → str. 105

## Záznam snímků

- Vytvoření/výběr složky → str. 134
- Číslování souborů → str. 136

## Kvalita snímků

- Kvalita záznamu snímků → str. 102
- Citlivost ISO → str. 106
- Styl Picture Style → str. 112
- Vyvážení bílé → str. 120
- Auto Lighting Optimizer (Automatická optimalizace jasu) → str. 125
- Potlačení šumu pro vysoké citlivosti ISO → str. 126
- Potlačení šumu pro dlouhé expozice → str. 128
- Priorita zvýraznění tónu → str. 130
- Korekce vinětae → str. 131
- Korekce barevné odchylky → str. 132
- Barevný prostor → str. 140

## Fotografování

- Režim snímání → str. 24
- Vysoký dynamický rozsah → str. 155
- Násobné expozice → str. 158
- Blokování zrcadla → str. 165
- Náhled hloubky ostrosti → str. 147
- Dálkové ovládání → str. 167
- Rychlé ovládání → str. 49

## Nastavení expozice

- Kompenzace expozice → str. 151
- Automatický braketing expozice (AEB) → str. 152
- Blokování automatické expozice → str. 153
- Bezpečný posun → str. 306

## Blesk

- Externí blesk → str. 169
- Nastavení funkcí externího blesku → str. 172
- Uživatelské funkce externího blesku Speedlite → str. 177

## Snímání s živým náhledem

- Snímání s živým náhledem → str. 179
- Zaostřování → str. 192
- Poměr stran → str. 188

## Snímání filmů

- Snímání filmů → str. 203
- Velikost záznamu filmu → str. 216
- Zvukový záznam → str. 218
- Časový kód → str. 220
- Snímání fotografií → str. 213
- Videomomentka → str. 225

## Přehrávání

- Doba prohlídky snímku → str. 55
- Zobrazení jednoho snímku → str. 236
- Zobrazení informací o snímku → str. 238
- Zobrazení náhledů → str. 242
- Procházení snímků (přeskakování snímků) → str. 243
- Zvětšené zobrazení → str. 244
- Otočení snímku → str. 246
- Hodnocení → str. 247
- Přehrávání filmů → str. 253
- Prezentace → str. 257
- Zobrazení snímků na televizoru → str. 261
- Ochrana → str. 265
- Mazání → str. 267

## Úprava snímků

- Zpracování snímku typu RAW → str. 272
- Změna velikosti → str. 277

## Tisk

- PictBridge → str. 286
- Příkaz tisku (DPOF) → str. 295
- Nastavení fotoalba → str. 299

## Uživatelské nastavení

- Uživatelské funkce (C.Fn) → str. 303
- Zákaznické nastavení → str. 320
- Moje menu → str. 327
- Uživatelský režim snímání → str. 328

## Čištění snímače a odstranění prachu

- Čištění snímače → str. 280
- Vložení dat pro odstranění prachu → str. 281

## Wi-Fi/GPS\*

- Wi-Fi → Samostatná příručka
- GPS → Samostatná příručka

\* Model EOS 6D (N) není vybaven funkcemi Wi-Fi a GPS.

# Pokyny k zacházení s fotoaparátem

## Péče o fotoaparát

- Fotoaparát je citlivé zařízení. Nevystavujte jej pádům a nárazům.
- Fotoaparát není vodotěsný a nelze jej používat pod vodou. Pokud vám fotoaparát nedopatřením spadne do vody, obraťte se neprodleně na nejbližší servisní středisko Canon. Případné kapky vody setřete suchým hadříkem. Pokud byl fotoaparát vystaven slanému vzduchu, otřete jej dobře vyždímaným vlhkým hadříkem.
- Neponechávejte fotoaparát v blízkosti zařízení produkujících silné magnetické pole, jako jsou permanentní magnety nebo elektromotory. Nepoužívejte ani neukládejte fotoaparát také v blízkosti zařízení vyzařujících silné elektromagnetické vlnění, například velké antény. Silné magnetické pole může způsobit nesprávnou funkci fotoaparátu nebo zničení obrazových dat.
- Neponechávejte fotoaparát v nadměrně horkém prostředí, například v automobilu na přímém slunci. Vysoké teploty mohou způsobit nesprávnou funkci fotoaparátu.
- Fotoaparát obsahuje citlivé elektrické obvody. Nikdy se nepokoušejte fotoaparát sami rozebírat.
- Neblokujte činnost zrcadla prstem apod. Pokud tak učiníte, může dojít k závadě.
- Chcete-li odfouknout prach z objektivu, hledáčku, zrcátka a matnice, použijte ofukovací balonek. Nepoužívejte k čištění těla fotoaparátu nebo objektivu čističe obsahující organická rozpouštědla. V případě výskytu odolných nečistot odнесите fotoaparát do nejbližšího servisního střediska Canon.
- Nedotýkejte se elektrických kontaktů fotoaparátu prsty. Zabráníte tak korozi kontaktů. Zkorodované kontakty mohou způsobit nesprávnou funkci fotoaparátu.
- Pokud je fotoaparát náhle přemístěn z chladného prostředí do teplého, může na fotoaparátu a jeho vnitřních součástech dojít ke kondenzaci vlhkosti. Chcete-li kondenzaci zabránit, vložte fotoaparát do utěsněného plastového sáčku a vyčkejte, dokud se neohřeje na vyšší teplotu. Teprve pak jej ze sáčku vyjměte.
- Pokud se na fotoaparátu z kondenzuje vlhkost, nepoužívejte jej. Předejdete tak poškození fotoaparátu. Jestliže ke kondenzaci došlo, sejměte objektiv, vyjměte kartu a baterii z fotoaparátu a před opětovným použitím fotoaparátu vyčkejte, dokud se kondenzace nevypaří.
- Pokud fotoaparát nebudete delší dobu používat, vyjměte baterii a uložte jej na chladném, suchém, dobře větraném místě. Čas od času i na uloženém fotoaparátu několikrát stiskněte tlačítko spouště, abyste ověřili, zda fotoaparát stále funguje.
- Neskladujte fotoaparát na místech, kde se vyskytují chemické látky, které mohou způsobit korozi, například v chemické laboratoři.
- Jestliže fotoaparát nebyl dlouhou dobu používán, vyzkoušejte před jeho opětovným použitím všechny funkce. Pokud jste fotoaparát delší dobu nepoužívali a chystáte se fotografovat důležité snímky, například při cestě do zahraničí, nechte jej zkontrolovat u prodejce výrobků Canon nebo jej zkontrolujte sami a ověřte, zda jsou všechny funkce řádně funkční.



## Panel LCD a displej LCD

- Přestože je displej LCD vyroben pomocí technologie s mimořádně vysokou přesností, která zaručuje více než 99,99 % efektivních pixelů, může dojít v rámci zbývajících množství představujícího 0,01 % či méně pixelů k výskytu několika nefunkčních pixelů, které mají pouze jednu barvu, například černou nebo červenou. Nefunkční pixely nepředstavují závadu. Tyto pixely nemají vliv na zaznamenané snímky.
- Pokud je displej LCD ponechán v zapnutém stavu dlouhou dobu, může se projevit „vypálení“ určitých míst displeje, kdy jsou na displeji patrné stopy dříve zobrazeného obrazu. Tento jev je však pouze dočasný a vymizí, pokud fotoaparát nebudete několik dnů používat.
- Za nízkých teplot se může zdát, že displej LCD reaguje pomalu, a za vysokých teplot se může displej LCD jevit černý. Při pokojové teplotě se obnoví normální zobrazení.

## Karty

Dodržením následujících pokynů ochráníte kartu i data, která jsou na ní zaznamenána:

- Chraňte kartu před pádem, ohnutím nebo vlhkostí. Nevystavujte kartu působení nadměrné síly, nárazům ani vibracím.
- Nedotýkejte se elektronických kontaktů karty prsty ani žádnými kovovými předměty.
- Nelepte na kartu žádné štítky apod.
- Kartu neskladujte ani nepoužívejte v blízkosti zařízení vytvářejících silné magnetické pole, jako jsou například televizor, reproduktory nebo permanentní magnety. Dejte pozor také na místa s výskytem statické elektřiny.
- Neponechávejte kartu na přímém slunečním světle nebo v blízkosti zdroje tepla.
- Kartu uchovávejte v pouzdře.
- Neskladujte ji na horkých, prašných nebo vlhkých místech.

## Objektiv

Po sejmutí objektivu z fotoaparátu položte objektiv zadní stranou nahoru a nasaďte krytku objektivu, aby se nepoškrábal povrch čoček objektivu a jeho elektrické kontakty.

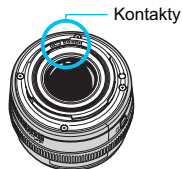

## Upozornění týkající se dlouhodobého používání

Pokud delší dobu používáte kontinuální snímání, snímání s živým náhledem nebo snímání filmů, fotoaparát se může značně zahřát. Přestože se v tomto případě nejedná o závadu, může při držení horkého fotoaparátu po dlouhou dobu dojít k mírnému popálení pokožky.

1

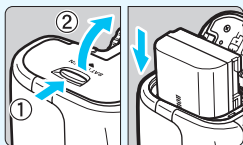

**Vložte baterii** (str. 30).

- Chcete-li baterii nabít, vyhledejte informace na straně 28.

2

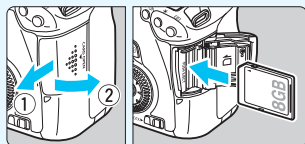

**Vložte kartu** (str. 31).

- Otočte kartu štítkem směrem k zadní straně fotoaparátu a vložte ji do slotu.

3

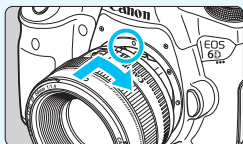

**Nasadte objektiv** (str. 39).

- Vyrovnajte jej s červenou tečkou.

4

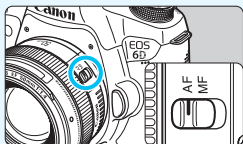

**Přesuňte přepínač režimů zaostřování na objektivu do polohy <AF>** (str. 39).

5

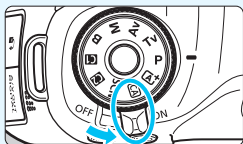

**Přesuňte vypínač napájení do polohy <ON>** (str. 34).

- Pokud se na displeji LCD zobrazí obrazovky nastavení data, času a časového pásma, vyhledejte si informace na straně 36.

6

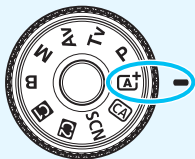

Držte stisknutý střed voliče režimů a nastavte volič do polohy <A+> (Automatický inteligentní scénický režim) (str. 66).

- Fotoaparát nastaví vše potřebné automaticky.

7



Zaostřete na fotografovaný objekt (str. 44).

- Podívejte se do hledáčku a zaměřte střed hledáčku na objekt.
- Stiskněte tlačítko spouště do poloviny. Fotoaparát zaostří na fotografovaný objekt.

8



Vyfotografujte snímek (str. 44).

- Úplným stisknutím tlačítka spouště vyfotografujte snímek.

9



Prohlédněte si snímek (str. 55).

- Vyfotografovaný snímek se zobrazí na displeji LCD na dobu přibližně 2 s.
- Chcete-li snímek zobrazit znovu, stiskněte tlačítko <▶> (str. 236).

- Chcete-li fotografovat, zatímco budete sledovat displej LCD, přejděte k části „Snímání s živým náhledem“ (str. 179).
- Chcete-li zobrazit dosud vyfotografované snímky, přejděte k části „Přehrávání snímků“ (str. 236).
- Pokud chcete některý snímek vymazat, přejděte k části „Mazání snímků“ (str. 267).

# Označení

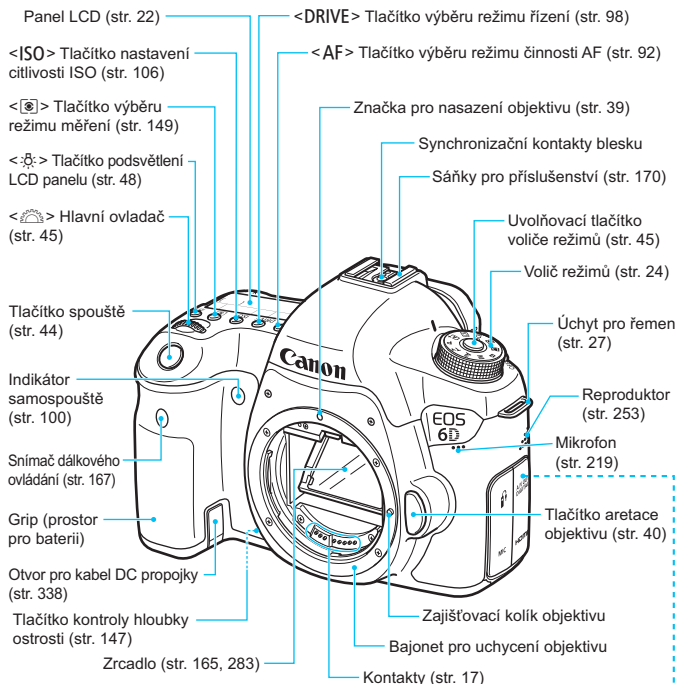

Krytka těla (str. 39)

<A/V OUT/DIGITAL> Konektor Audio/video OUT/Digital (str. 264/286, 391)

<R> Konektor pro dálkové ovládání (typ N3) (str. 167)

<MIC> Vstupní konektor pro externí mikrofon (str. 219)

<HDMI OUT> Konektor HDMI mini OUT (str. 261)

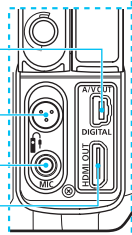

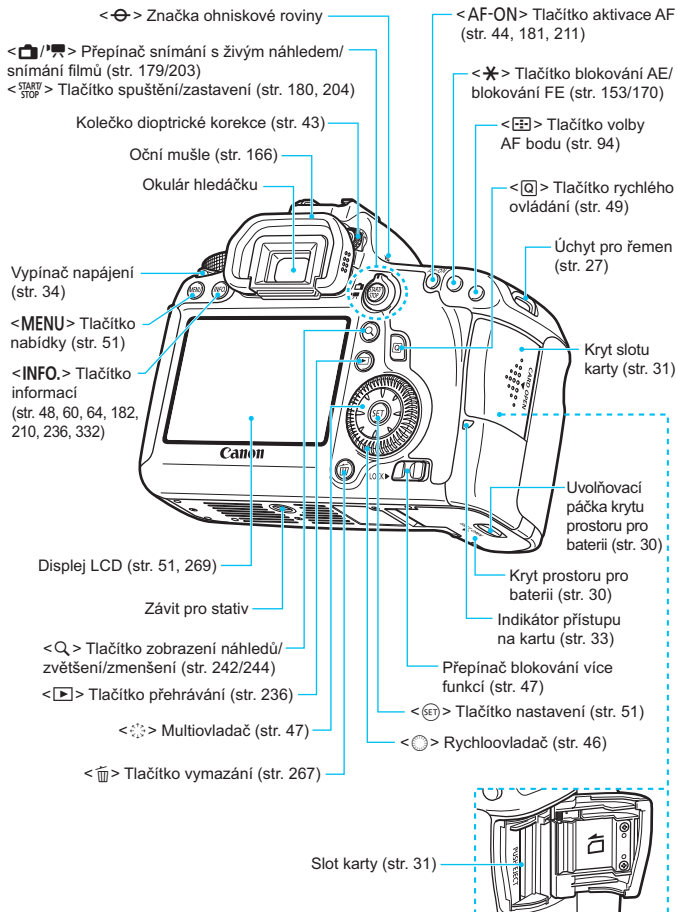

## Panel LCD

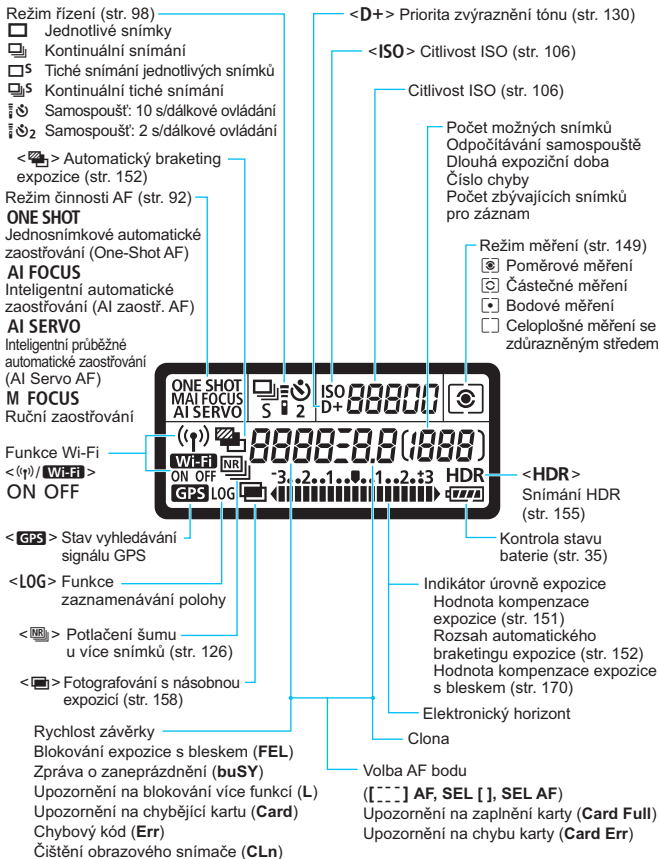

Na displeji se zobrazí pouze nastavení, která jsou aktuálně použita.

## Informace v hledáčku

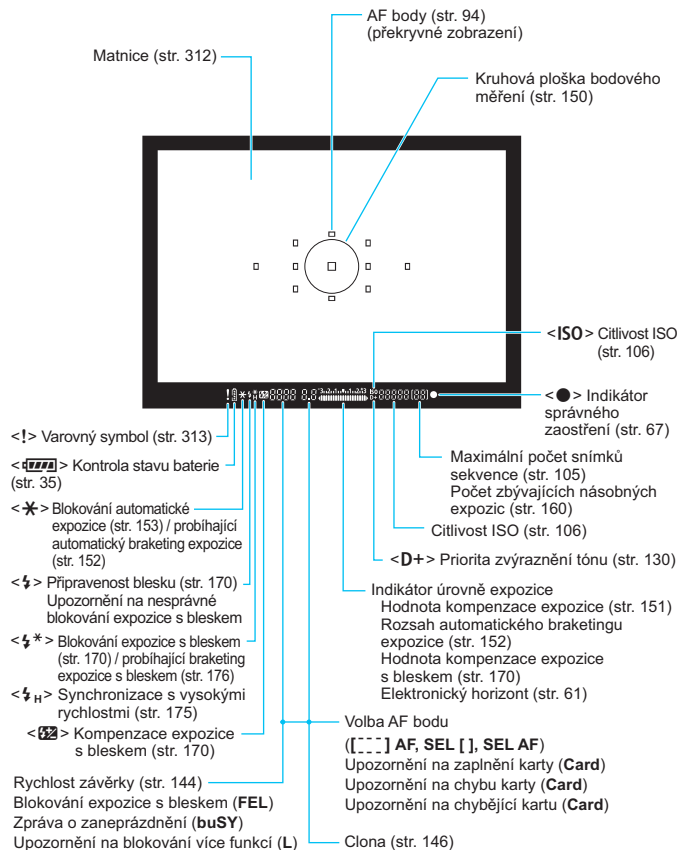

Na displeji se zobrazí pouze nastavení, která jsou aktuálně použita.

## Volič režimů

Při otáčení voliče režimů přidržíte stisknutý střed voliče režimů (uvolňovací tlačítko voliče režimů).

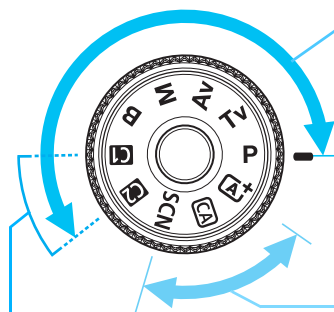

### Kreativní zóna

Tyto režimy poskytují více možností k ovládání snímání různých objektů.

- P** : Programová automatická expozice (str. 142)
- Tv** : Automatická expozice s předvolbou času (str. 144)
- Av** : Automatická expozice s předvolbou clony (str. 146)
- M** : Ruční expozice (str. 148)
- B** : Dlouhá expozice (str. 154)

### Základní zóna

Stačí stisknout tlačítko spouště. Fotoaparát nastaví vše podle fotografovaného objektu nebo scény.

- A+** : **Automatický inteligentní scénický režim** (str. 66)
- CA** : **Kreativní automatický režim** (str. 71)
- SCN** : **Speciální scéna** (str. 74)
  - : Portrét (str. 75)
  - : Krajina (str. 76)
  - : Detail (str. 77)
  - : Sport (str. 78)
  - : Noční portrét (str. 79)
  - : Noční scéna z ruky (str. 80)
  - : Ovládání HDR podsvětlení (str. 81)

### Uživatelský režim snímání

Můžete uložit režim snímání (**P/Tv/Av/M/B**), režim činnosti AF, nastavení nabídek atd. pro nastavení **C1** nebo **C2** voliče režimů a použít je ke snímání (str. 328).



## Objektiv

### EF 24-105 mm f/4L IS USM

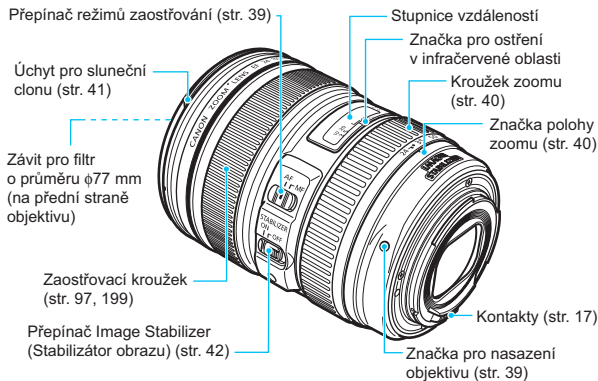

## Nabíječka baterií LC-E6

Nabíječka pro bateriový zdroj LP-E6 (str. 28).

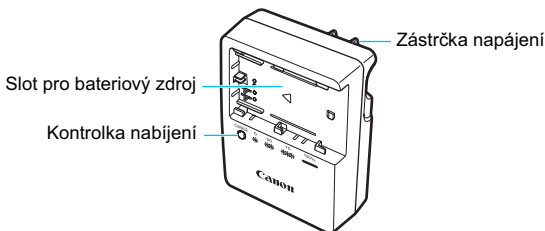

**DŮLEŽITÉ BEZPEČNOSTNÍ POKYNY – TYTO POKYNY USCHOVEJTE. NEBEZPEČÍ – PEČLIVĚ DODRŽUJTE TYTO POKYNY, ABYSTE SNÍŽILI RIZIKO VZNIKU POŽÁRU NEBO ÚRAZU ELEKTRICKÝM PROUDEM.**

Pro připojení k přívodu elektrické energie mimo území USA použijte přídatný adaptér zástrčky zajišťující správnou konfiguraci pro zásuvku elektrické sítě, je-li to zapotřebí.

## Nabíječka baterií LC-E6E

Nabíječka pro bateriový zdroj LP-E6 (str. 28).

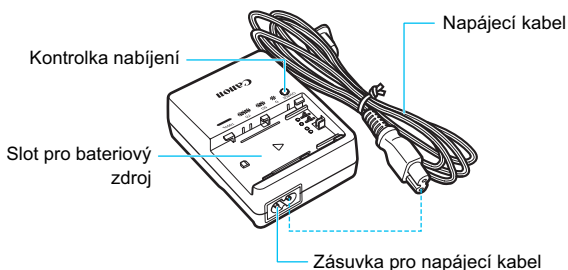

# 1

## Začínáme

V této kapitole jsou popsány přípravné úkony před zahájením fotografování a základní operace s fotoaparátem.

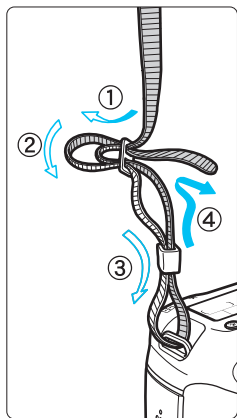

### Přípevnění řemenu

Provlékněte jeden konec řemenu zespoda okem úchyty pro řemen na fotoaparátu. Potom jej provlékněte přezkou na řemenu podle obrázku. Zatáhněte za řemen, abyste jej napnuli, a zkontrolujte, zda se nemůže z přezky uvolnit.

- K řemenu je také připevněn kryt okuláru (str. 166).



Kryt okuláru

# Nabíjení baterie

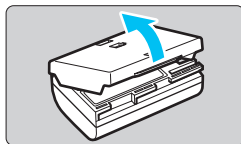

## 1 Sejměte ochranný kryt.

- Sejměte ochranný kryt dodaný s baterií.

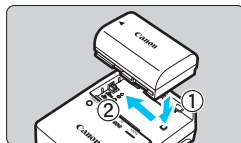

## 2 Zasuňte baterii.

- Připojte baterii řádně do nabíječky způsobem znázorněným na obrázku.
- Chcete-li baterii z nabíječky vyjmout, postupujte obráceným způsobem.

### LC-E6

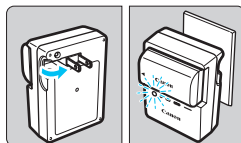

## 3 Nabíjte baterii.

### Nabíječka baterií LC-E6

- Vyklopte kolíky vidlice nabíječky baterií ve směru šipky na obrázku a zasuňte kolíky do zásuvky elektrické sítě.

### LC-E6E

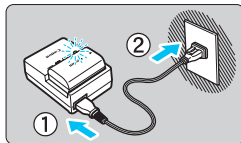

### Nabíječka baterií LC-E6E

- Připojte napájecí kabel k nabíječce a zasuňte zástrčku napájecího kabelu do zásuvky elektrické sítě.
- ▶ Automaticky bude zahájeno nabíjení a kontrolka nabíjení začne blikat oranžově.

Stav nabití baterie	Kontrolka nabíjení	
	Barva	Indikátor
0 až 49 %	Oranžová	Bliká jednou za sekundu.
50 až 74 %		Bliká dvakrát za sekundu.
75 % nebo více		Bliká třikrát za sekundu.
Zcela nabitó	Zelená	Svíí

- Úplné nabití zcela vybité baterie trvá při pokojové teplotě (23 °C) přibližně 2,5 hodiny. Doba vyžadovaná k nabití baterie se bude značně lišit v závislosti na okolní teplotě a zbývající kapacitě baterie.
- Z bezpečnostních důvodů bude nabíjení baterie při nízkých teplotách (5 °C až 10 °C) trvat déle (přibližně až 4 hodiny).

## Tipy k používání baterie a nabíječky

- **Po zakoupení není baterie plně nabitá.**  
Baterii před použitím nabijte.
- **Nabíjejte baterii v den, kdy ji budete používat, nebo o den dříve.**  
Nabitá baterie se bude postupně vybit a ztrácet svou kapacitu i během skladování.
- **Po nabití vyjměte baterii z nabíječky a odpojte nabíječku ze zásuvky elektrické sítě.**

- **Kryt na baterii můžete nasadit dvěma různými způsoby a označit tak, zda je baterie nabitá.**

Pokud je baterie nabitá, nasadte kryt tak, aby se otvor ve tvaru baterie <  > nacházel nad modrou nálepkou na baterii. Jestliže je baterie vybitá, nasadte kryt opačně.

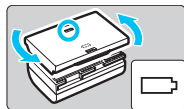

- **Pokud fotoaparát nepoužíváte, vyjměte baterii.**  
Je-li baterie ponechána ve fotoaparátu delší dobu, protéká jí stále malý proud a v důsledku této skutečnosti se může snížit životnost baterie. Skladujte baterii s nasazeným ochranným krytem. Jestliže baterii po úplném nabití uložíte, může se snížit její výkon.
- **Nabíječku baterií můžete používat i v zahraničí.**  
Nabíječku baterií lze připojit do elektrické sítě napájení se střídavým proudem a napětím 100 V až 240 V 50/60 Hz. V případě potřeby připojte volně prodejný adaptér zástrčky vhodný pro danou zemi nebo oblast. Nepřipojujte k nabíječce baterií přenosný transformátor. Mohlo by dojít k poškození nabíječky baterií.
- **Pokud se baterie rychle vybit i po úplném nabití, dosáhla konce své životnosti.**  
Zkontrolujte schopnost dobití baterie (str. 334) a zakupte si novou baterii.



- Po odpojení zástrčky napájecího kabelu nabíječky se nedotýkejte vidlice po dobu minimálně 3 s.
- Pokud zbývající kapacita baterie (str. 334) dosahuje 94 % nebo více, baterie se nebude nabíjet.
- Nabíječka neumožňuje nabití jiné baterie, než je bateriový zdroj LP-E6.

# Vložení a vyjmutí baterie

Vložte zcela nabitý bateriový zdroj LP-E6 do fotoaparátu.

## Vložení baterie

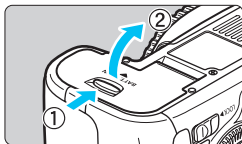

### 1 Otevřete kryt.

- Posuňte zámek krytu ve směru šipek, jak je znázorněno na obrázku, a otevřete kryt.

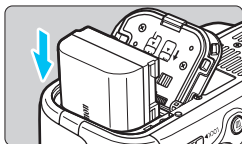

### 2 Vložte baterii.

- Vložte baterii koncem s kontakty.
- Zasuňte baterii, dokud nezapadne na místo.

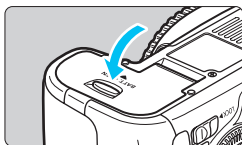

### 3 Zavřete kryt.

- Stiskněte kryt, dokud se nezaklapne.

 Lze použít pouze bateriový zdroj LP-E6.

## Vyjmutí baterie

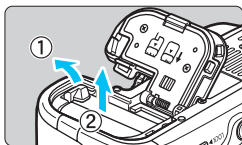

### Otevřete kryt a vyjměte baterii.

- Stlačte páčku zámku baterie ve směru šipky, jak je znázorněno na obrázku, a vyjměte baterii.
- Nezapomeňte na baterii nasadit dodaný ochranný kryt (str. 28), abyste předešli zkratování kontaktů baterie.

# Vložení a vyjmutí karty

Fotoaparát může používat paměťovou kartu SD, SDHC nebo SDXC. Používat lze také paměťové karty SDHC a SDXC rychlostní třídy UHS-I. Vyfotografované snímky se zaznamenávají na kartu.

- 🔊 Přesvědčte se, zda je přepínač ochrany proti zápisu karty nastaven do horní polohy, která umožňuje zápis nebo mazání.**

## Vložení karty

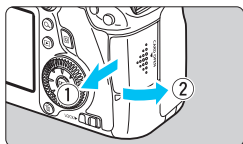

### 1 Otevřete kryt.

- Posuňte kryt ve směru šipek, jak je znázorněno na obrázku, a otevřete jej.

Přepínač ochrany proti zápisu

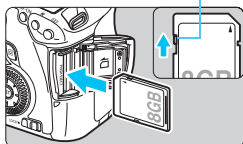

### 2 Vložte kartu.

- Otočte kartu stranou se štítkem směrem k sobě a vložte ji tak, aby zapadla na místo, jak je znázorněno na obrázku.

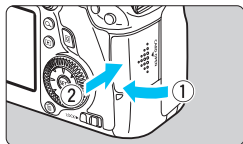



### 3 Zavřete kryt.

- Zavřete kryt a posuňte jej ve směru šipek, jak je znázorněno na obrázku, dokud nezaklapne.
- Po přesunutí vypínače napájení do polohy <ON> se na displeji LCD zobrazí počet možných snímků (str. 35).



Počet možných snímků

-  Počet možných snímků závisí na zbývající kapacitě karty, kvalitě záznamu snímků, citlivosti ISO a dalších faktorech.
- Nastavení položky [ **1: Uvolnit závěrku bez karty**] na možnost [**Zakázat**] zajistí ochranu pro případ, že zapomenete vložit kartu (str. 346).

### Vyjmutí karty

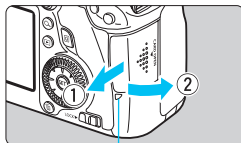

Indikátor přístupu na kartu

#### 1 Otevřete kryt.

- Přesuňte vypínač napájení do polohy <OFF>.
- Zkontrolujte, zda nesvítil indikátor přístupu na kartu, a pak otevřete kryt.**
- Pokud se zobrazí zpráva [**Záznam...**], zavřete kryt.

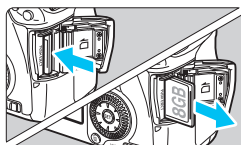

#### 2 Vyjměte kartu.

- Jemně kartu stlačte směrem dovnitř a poté ji uvolněte, aby se vysunula.
- Vytáhněte ji ven v přímém směru a zavřete kryt.





- **Pokud indikátor přístupu na kartu svítí či bliká, signalizuje, že probíhá zápis snímků na kartu, čtení snímků z karty, mazání snímků nebo přenos dat. Během této doby neotvírejte kryt slotu karty. Rovněž nikdy neprovádějte žádnou z následujících činností, zatímco svítí nebo bliká indikátor přístupu na kartu. V opačném případě může dojít k poškození dat snímků, karty nebo fotoaparátu.**
  - **Vyjmutí karty.**
  - **Vyjmutí baterie.**
  - **Vystavení fotoaparátu otřesům nebo nárazům.**
- Pokud jsou na kartě již zaznamenány snímky, nemusí jejich číslování začínat od hodnoty 0001 (str. 136).
- Jestliže se na displeji LCD zobrazí chybová zpráva týkající se karty, vyjměte kartu a znovu ji vložte. Pokud chyba přetrvává, použijte jinou kartu.

Jestliže můžete přenést všechny snímky uložené na kartě do počítače, přeneste je a poté kartu naformátujte pomocí fotoaparátu (str. 53). Je možné, že karta pak bude opět normálně fungovat.
- Nedotýkejte se kontaktů karty prsty ani kovovými předměty.

# Zapnutí napájení

Pokud se po zapnutí vypínače napájení zobrazí obrazovka nastavení Datum/čas/pásmo, nastavte datum, čas a časové pásmo podle pokynů uvedených na straně 36.

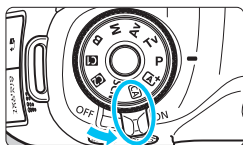

- <ON> : Fotoaparát je zapnutý.
- <OFF> : Fotoaparát je vypnutý a nelze s ním pracovat. Nastavte vypínač do této polohy, jestliže fotoaparát nepoužíváte.

## Automatické samočištění snímače



- Kdykoli přesunete vypínač napájení do polohy <ON> nebo <OFF>, bude automaticky provedeno čištění snímače. (Můžete zaslechnout slabý zvuk.) Během čištění snímače se na displeji LCD zobrazí ikona <+□+>.
- I během čištění snímače je stále možné fotografovat. Stisknutím tlačítka spouště do poloviny (str. 44) zastavte čištění snímače a poříďte snímek.
- Pokud opakovaně v krátkých intervalech změníte polohu vypínače napájení <ON>/<OFF>, nemusí se ikona <+□+> zobrazit. Nejde o závadu, ale o standardní chování.

## MENU Automatické vypnutí napájení







- Z důvodu úspory energie baterie se fotoaparát po 1 minutě nečinnosti automaticky vypne. Chcete-li fotoaparát znovu zapnout, stačí stisknout tlačítko spouště do poloviny (str. 44).
- Dobu do automatického vypnutí napájení můžete nastavit pomocí položky [**2: Autom.vypnutí**] (str. 55).

 Pokud přesunete vypínač napájení do polohy <OFF> v době, kdy se zaznamenává snímek na kartu, zobrazí se zpráva [Záznam...] a napájení se vypne až po dokončení záznamu snímku na kartu.

## Kontrola stavu baterie

Po přesunutí vypínače napájení do polohy <ON> se zobrazí stav baterie udávaný jednou ze šesti úrovní. Blikající ikona baterie () signalizuje, že baterie je téměř vybitá.





Ikona						
Stav (%)	100 až 70	69 až 50	49 až 20	19 až 10	9 až 1	0

## Počet možných snímků

Teplota	Pokojevá teplota (23 °C)	Nízká teplota (0 °C)
Počet možných snímků	Přibližně 1 090 snímků	Přibližně 980 snímků

- Hodnoty uvedené výše platí pro plně nabitý bateriový zdroj LP-E6, pokud není používáno snímání s živým náhledem, a vychází ze způsobu měření stanoveného asociací CIPA (Camera & Imaging Products Association).
- Počty snímků, které lze pořídit s bateriovým gripem BG-E13
  - S LP-E6 × 2: přibližně dvojnásobný počet snímků jako bez bateriového gripu.
  - S alkalickými bateriemi LR6 velikosti AA při pokojové teplotě (23 °C): přibližně 480 snímků.



- Počet snímků, které lze pořídit, se sníží libovolným z následujících úkonů:
  - Stisknutím tlačítka spouště do poloviny na dlouhou dobu.
  - Častou aktivací automatického zaostřování bez pořízení snímku.
  - Používáním funkce Image Stabilizer (Stabilizátor obrazu) objektivu.
  - Častým použitím displeje LCD.
- Počet snímků, které lze pořídit, se může snížit v závislosti na aktuálních podmínkách fotografování.
- Činnost ústrojí objektivu je závislá na napájení z baterie fotoaparátu. Počet možných snímků může být nižší v závislosti na použitém objektivu.
- Počet možných snímků při snímání s živým náhledem je uveden na straně 181.
- Chcete-li zkontrolovat stav baterie podrobně, použijte položku [**4: Info baterie**] (str. 334).
- Pokud v bateriovém gripu BG-E13 použijete baterie LR6 velikosti AA, zobrazí se čtyřúrovňový indikátor stavu. (Úrovně []/) se nezobrazí.)

## MENU Nastavení data, času a časového pásma

Po prvním zapnutí napájení nebo v případě vynulování data, času a časového pásma se zobrazí obrazovky nastavení Datum/čas/pásma. Provedením níže uvedených kroků nastavte nejprve časové pásmo. Pokud nastavíte ve fotoaparátu správné časové pásmo pro místo, kde v současné době žijete, pak při cestování do jiného časového pásma můžete ve fotoaparátu jednoduše nastavit správné časové pásmo pro cíl vaší cesty, aby došlo k automatické aktualizaci data a času fotoaparátu.

**Uvědomte si, že hodnoty data a času připojené k zaznamenaným snímkům vycházejí z tohoto nastavení data a času. Nezapomeňte nastavit správné datum a správný čas.**

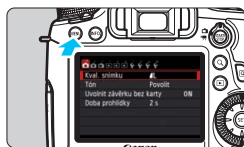

### 1 Zobrazte obrazovku nabídky.

- Stisknutím tlačítka <MENU> zobrazte obrazovku nabídky.

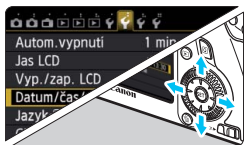

### 2 Na kartě [↵2] vyberte položku [Datum/čas/pásma].

- Stisknutím tlačítka <◀▶> vyberte kartu [↵2].
- Stisknutím tlačítka <▲▼> vyberte položku [Datum/čas/pásma] a stiskněte tlačítko <SET>.

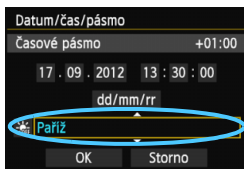

### 3 Nastavte časové pásmo.

- Jako výchozí je nastavena možnost [Londýn].
- Stisknutím tlačítka <◀▶> vyberte pole časového pásma.
- Stisknutím tlačítka <SET> zobrazte rámeček <☐>.
- Stisknutím tlačítka <▲▼> vyberte časové pásmo a stiskněte tlačítko <SET>. (Znovu se zobrazí rámeček <☐>.)

- Postup nastavení položek nabídky je vysvětlen na stranách 51 až 52.
- Čas zobrazený v pravém horním rohu je časový rozdíl vzhledem ke koordinovanému světovému času (UTC). Pokud se nezobrazí vaše časové pásmo, nastavte časové pásmo podle rozdílu od času UTC.

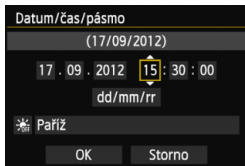

## 4 Nastavte datum a čas.

- Stisknutím tlačítka <◀▶> vyberte číselnou hodnotu.
- Stisknutím tlačítka <SET> zobrazte rámeček <□>.
- Stisknutím tlačítka <▲▼> nastavte požadovanou číselnou hodnotu a stiskněte tlačítko <SET>. (Znovu se zobrazí rámeček <□>.)

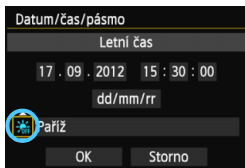

## 5 Nastavte letní čas.

- Nastavte jej, je-li to nutné.
- Stisknutím tlačítka <◀▶> vyberte možnost [☀].
- Stisknutím tlačítka <SET> zobrazte rámeček <□>.
- Stisknutím tlačítka <▲▼> vyberte možnost [☀] a stiskněte tlačítko <SET>.
- Pokud je pro letní čas nastavena možnost [☀], čas nastavený v kroku 4 se posune dopředu o 1 hodinu. Po nastavení možnosti [☀] bude letní čas zrušen a čas se vrátí zpět o 1 hodinu.



## 6 Ukončete nastavení.

- Stisknutím tlačítka <◀▶> vyberte položku [OK] a stiskněte tlačítko <SET>.
- ▶ Datum, čas, časové pásmo a letní čas budou nastaveny a znovu se zobrazí nabídka.



Pokud uložíte fotoaparát bez baterie nebo pokud se baterie fotoaparátu vybije, může dojít k vynulování data, času a časového pásma. Jestliže k tomu dojde, nastavte časové pásmo a datum a čas znovu.



- Nastavené datum a čas budou platné od stisknutí tlačítka <SET> v kroku 6.
- Po změně časového pásma zkontrolujte, zda byly nastaveny správné datum a čas.

## MENU Výběr jazyka rozhraní

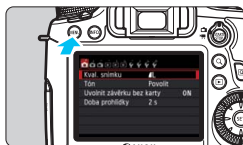

### 1 Zobrazte obrazovku nabídky.

- Stisknutím tlačítka <MENU> zobrazte obrazovku nabídky.

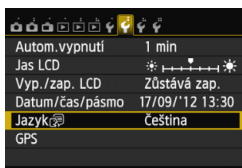

### 2 Na kartě [F2] vyberte položku [Jazyk].

- Stisknutím tlačítka <◀▶> vyberte kartu [F2].
- Stisknutím tlačítka <▲▼> vyberte položku [Jazyk] a stiskněte tlačítko <SET>.

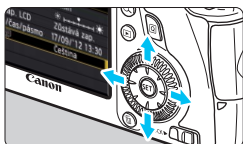

### 3 Nastavte požadovaný jazyk.

- Stisknutím tlačítka <▲▼> vyberte jazyk a stiskněte tlačítko <SET>.
- ▶ Jazyk rozhraní se změní.

# Nasazení a sejmutí objektivu

Fotoaparát je kompatibilní se všemi objektivy Canon EF. Fotoaparát nelze používat s objektivy EF-S a EF-M.

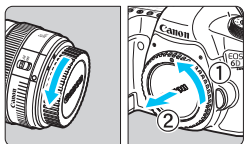

## 1 Sejměte krytky.

- Sejměte zadní krytku objektivu a krytku těla otočením ve směru znázorněném šipkami na obrázku.

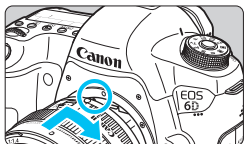

## 2 Nasaďte objektiv.

- Vyrovnejte červené tečky na objektivu a fotoaparátu a otáčejte objektivem ve směru šipky, jak je znázorněno na obrázku, dokud nezaskočí na místo.

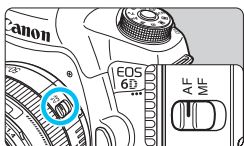

## 3 Přesuňte přepínač režimů zaostřování na objektivu do polohy <AF>.

- <AF> označuje automatické zaostřování.
- Jestliže je přepínač nastaven do polohy <MF> (ruční zaostřování), nebude automatické zaostřování fungovat.

## 4 Sejměte přední krytku objektivu.

### Pokyny k minimalizaci výskytu prachových částic

- Výměnu objektivů provádějte rychle a na místech s minimální prašností.
- Při ukládání fotoaparátu bez nasazeného objektivu nezapomeňte nasadit na fotoaparát krytku těla.
- Před nasazením odstraňte z krytky těla prach.



- Nedívejte se žádným objektivem přímo do slunce. Mohli byste si poškodit zrak.
- Pokud se přední část objektivu (zaostřovací kroužek) během automatického zaostřování otáčí, nedotýkejte se jí.

## Nastavení zoomu

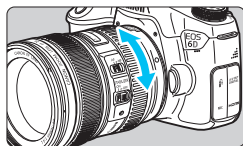

Chcete-li nastavit zoom, otáčejte prsty kroužkem zoomu objektivu.

**Chcete-li měnit nastavení zoomu, změňte je před zaostřením. Otočením kroužku zoomu po zaostření může dojít k mírnému posunutí roviny zaostření.**

## Sejmutí objektivu

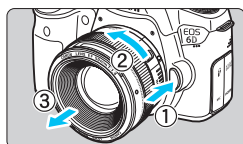

**Stiskněte tlačítko aretace objektivu a otočte objektivem ve směru šipek, jak je znázorněno na obrázku.**

- Otočte objektivem až na doraz a sejměte jej.
- Na sejmutý objektiv nasadte zadní krytku objektivu.



## Nasazení sluneční clony

Sluneční clona může blokovat nežádoucí světlo a chránit přední část objektivu před deštěm, sněhem, prachem apod. Před uložením objektivu do brašny apod. můžete sluneční clonu nasadit opačně.

### Pokud jsou sluneční clona a objektiv opatřeny značkami pro nasazení

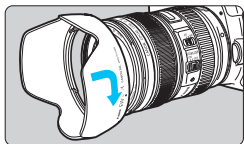

- 1 Vyrovnajte červené tečky na okrajích sluneční clony a objektivu a otočte sluneční clonu ve směru znázorněném šipkou.**

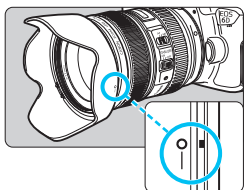

- 2 Otočte sluneční clonu způsobem znázorněným na obrázku.**

- Otáčejte sluneční clonou ve směru hodinových ručiček, dokud nebude pevně připevněna.

### Pokud nejsou sluneční clona ani objektiv opatřeny značkami pro nasazení

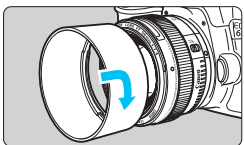

#### Nasadte sluneční clonu.

- Otáčejte sluneční clonou ve směru znázorněném šipkou, dokud nebude pevně připevněna.



- Pokud je objektiv opatřen značkou pro nasazení a sluneční clonu nenasadíte řádným způsobem, může blokovat okraje snímku a způsobit tak, že budou tmavé.
- Při otáčení sluneční clony během nasazování či snímání držte clonu za základnu. Pokud budete držet sluneční clonu při otáčení za okraje, můžete ji zdeformovat, následkem čehož ji nebude možné otáčet.

## Funkce Image Stabilizer (Stabilizátor obrazu) objektivu

Pokud používáte integrovanou funkci Image Stabilizer (Stabilizátor obrazu) objektivu IS, bude korigováno rozhýbání fotoaparátu, takže pořídíte ostřejší snímek. Zde vysvětlený postup používá jako příklad objektiv EF 24-105 mm f/4L IS USM.

\* Zkratka IS označuje Image Stabilizer (Stabilizátor obrazu).

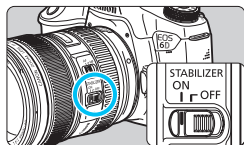

### 1 Přesuňte přepínač funkce Image Stabilizer (Stabilizátor obrazu) do polohy <ON>.

- Přesuňte rovněž vypínač napájení fotoaparátu do polohy <ON>.

### 2 Stiskněte tlačítko spouště do poloviny.

- ▶ Dojde k aktivaci funkce Image Stabilizer (Stabilizátor obrazu).

### 3 Vyfotografujte snímek.

- Jakmile se obraz v hledáčku stabilizuje, stiskněte tlačítko spouště úplně a pořídte snímek.

- Funkce Image Stabilizer (Stabilizátor obrazu) nemůže korigovat „rozmazání objektu“, pokud se objekt pohybuje v době expozice.
- Pro dlouhé expozice nastavte přepínač IS do polohy <OFF>. Nastavení do polohy <ON> může způsobit chybnou činnost funkce Image Stabilizer (Stabilizátor obrazu).
- Funkce Image Stabilizer (Stabilizátor obrazu) nemusí být účinná v případě příliš velkých otřesů, jako například na houpající se lodi.
- Funkce Image Stabilizer (Stabilizátor obrazu) nemusí být účinná, jestliže používáte objektiv EF 24–105 mm f/4L IS USM pro panoramatické snímky.

- Funkci Image Stabilizer (Stabilizátor obrazu) lze použít po přesunutí přepínače režimů zaostřování na objektivu do polohy <AF> nebo <MF>.
- S přepínačem IS nastaveným do polohy <ON> lze bez potíží fotografovat i při použití stativu. Chcete-li však šetřit energii baterie, je doporučeno nastavení přepínače IS do polohy <OFF>.
- Funkce Image Stabilizer (Stabilizátor obrazu) je účinná i v případě upevnění fotoaparátu na monopod.

# Základní operace

## Nastavení obrazu v hledáčku

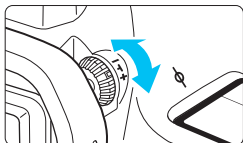

### Otáčejte kolečkem dioptrické korekce.

- Otáčejte kolečkem doleva nebo doprava, dokud nevidíte AF body v hledáčku ostře.
- Pokud je otáčení kolečkem obtížné, sejměte oční mušli (str. 166).



Pokud dioptrická korekce fotoaparátu stále nedokáže zajistit ostrý obraz v hledáčku, doporučujeme použít dioptrické korekční čočky řady E (10 typů, prodávají se samostatně).

## Držení fotoaparátu

Chcete-li získat ostré snímky, držte fotoaparát pevně, abyste omezili jeho chvění.

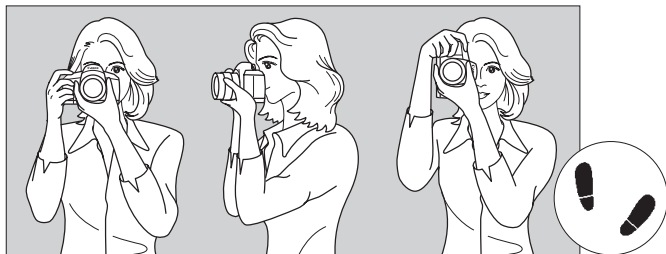

Fotografování na šířku

Fotografování na výšku

1. Pevně uchopte grip fotoaparátu pravou rukou.
2. Levou rukou podepřete zespodu objektiv.
3. Dotýkejte se lehce ukazováčkem pravé ruky tlačítka spouště.
4. Paže a lokty mírně přitiskněte k přední části těla.
5. K dosažení stabilního postoje je potřebné nakročit jednou nohou nepatrně před druhou nohu.
6. Fotoaparát přitiskněte k obličeji a podívejte se do hledáčku.



Pokyny pro fotografování při sledování displeje LCD naleznete na straně 179.

## Tlačítko spouště

Tlačítko spouště má dvě polohy. Lze jej stisknout do poloviny. Potom je možné tlačítko spouště stisknout úplně.

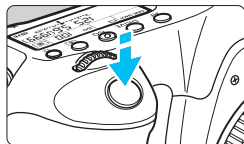

### Stisknutí do poloviny

Dojde k aktivaci automatického zaostřování a systému automatické expozice, který nastaví rychlost závěrky a clonu. Nastavení expozice (rychlost závěrky a clona) se zobrazí v hledáčku a na panelu LCD (☼4).

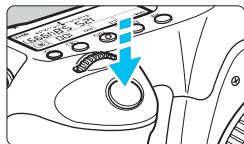

### Úplné stisknutí

Dojde ke spuštění závěrky a vyfotografování snímku.

## Zamezení rozhýbání fotoaparátu

Pohyb fotoaparátu držení v rukou v okamžiku expozice je označován jako rozhýbání fotoaparátu. To může způsobit rozmazání snímků. Chcete-li rozhýbání fotoaparátu zamezit, zapamatujte si následující pokyny:

- Uchopte fotoaparát a stabilizujte jej způsobem uvedeným na předcházející straně.
- Automaticky zaostřete stisknutím tlačítka spouště do poloviny, poté tlačítko spouště pomalu stiskněte úplně.



- V režimech kreativní zóny má stisknutí tlačítka <AF-ON> stejný účinek jako stisknutí tlačítka spouště do poloviny.
- Pokud stisknete tlačítko spouště úplně bez předchozího stisknutí do poloviny nebo stisknete tlačítko spouště do poloviny a bezprostředně potom jej stisknete úplně, vyfotografuje fotoaparát snímek až po malém okamžiku.
- Stisknutím tlačítka spouště do poloviny lze přejít okamžitě zpět do stavu připravenosti k fotografování i během zobrazení nabídky, přehrávání snímků či záznamu snímků.

## Volič režimů

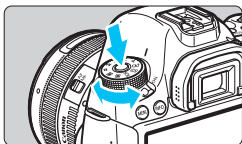

**Při otáčení voliče přidržte stiskuté uvolňovací tlačítko uprostřed voliče.**



## Hlavní ovladač

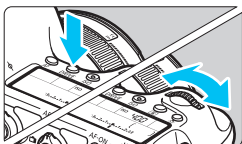

### (1) Po stisknutí tlačítka otáčejte voličem < >.

Pokud stisknete tlačítko, jako je <AF> <DRIVE> nebo <ISO>, odpovídající funkce zůstane vybrána po dobu časovače (⌚). Během této doby můžete otáčením voliče <  > nastavit požadované nastavení.

Po ukončení výběru funkce nebo stisknutí tlačítka spouště do poloviny bude fotoaparát připraven k fotografování.

- Tento volič použijte k výběru nebo nastavení režimu činnosti AF, režimu řízení, citlivosti ISO, režimu měření, AF bodu atd.

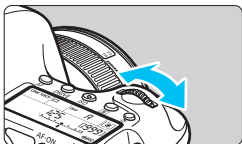

### (2) Otáčejte pouze voličem < >.

Během sledování hledáčku nebo panelu LCD otáčejte voličem <  > a nastavte požadované nastavení.

- Pomocí tohoto voliče lze nastavit rychlost závěrky, clonu a další možnosti.



Provedení operací v kroku (1) je možné také v případě, že je přepínač <LOCK▶> přesunut do pravé polohy (Blokování více funkcí, str. 47).

## Rychlovladač

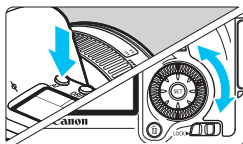

### (1) Po stisknutí tlačítka otáčejte voličem < >.

Pokud stisknete tlačítko, jako je <AF> <DRIVE> nebo <ISO>, odpovídající funkce zůstane vybrána po dobu časovače (⌚6). Během této doby můžete otáčením voliče < > nastavit požadované nastavení.

Po ukončení výběru funkce nebo stisknutí tlačítka spouště do poloviny bude fotoaparát připraven k fotografování.

- Tento volič použijte k výběru nebo nastavení režimu činnosti AF, režimu řízení, citlivosti ISO, režimu měření, AF bodu atd.

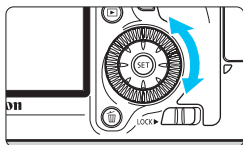

### (2) Otáčejte pouze voličem < >.

Během sledování hledáčku nebo panelu LCD otáčejte voličem < > a nastavte požadované nastavení.



- Pomocí tohoto voliče lze nastavit hodnotu kompenzace expozice, hodnotu clony pro ruční expozice a další možnosti.

 Provedení operací v kroku (1) je možné také v případě, že je přepínač <LOCK▶> přesunut do pravé polohy (Blokování více funkcí, str. 47).

## Multiovladač

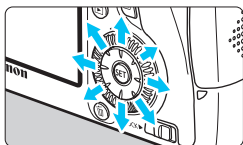
Multiovladač <> obsahuje osm tlačítek, která se naklánějí ve směrech znázorněných šipkami.



- Těchto osm tlačítek použijte k výběru AF bodu, korekci vyvážení bílé, přesunutí AF bodu nebo zvětšení rámečku při snímání s živým náhledem, posouvání zvětšených snímků při přehrávání atd.
- Při použití pro nabídky a rychlé ovládání pracuje multiovladač pouze ve svislém a vodorovném směru < > < >. V úhlopříčných směrech nepracuje.

## LOCK▶ Blokování více funkcí

Pokud je nastavena funkce [ **C.Fn III -3: Blokování více funkcí**] (str. 313) a přepínač <LOCK▶> je přesunut do pravé polohy, brání neúmyslnému posunutí hlavního ovladače, rychlovladače a multiovladače a následné změně nastavení.

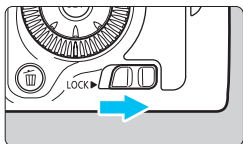

Přepínač <LOCK▶> přesunutý do levé polohy:

Blokování je uvolněno

Přepínač <LOCK▶> přesunutý do pravé polohy:



Blokování je aktivováno

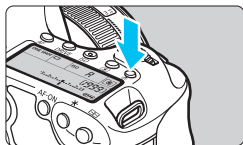

Pokud je přepínač <LOCK▶> přesunut do pravé polohy a pokusíte se použít některý z blokováných ovládacích prvků fotoaparátu, zobrazí se v hledáčku a na panelu LCD symbol <L>. V zobrazení nastavení funkcí snímání (str. 48) se zobrazí text [LOCK].

## Osvětlení panelu LCD



Osvětlení panelu LCD zapnete () / vypnete stisknutím tlačítka  >. Úplným stisknutím tlačítka spouště během dlouhé expozice vypnete osvětlení panelu LCD.

## Zobrazení nastavení funkcí snímání

Po několika stisknutích tlačítka **<INFO.>** se zobrazí nastavení funkcí snímání.

Pokud jsou zobrazena nastavení snímání, lze otáčením voliče režimů zobrazit nastavení pro jednotlivé režimy snímání (str. 333).

Stisknutí tlačítka **<Q>** umožňuje ovládat nastavení funkcí snímání pomocí rychlovladače (str. 49).

Po opětovném stisknutí tlačítka **<INFO.>** se vypne displej.

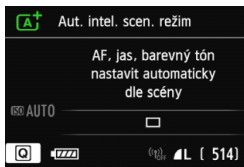



## Q Rychlé ovládání funkcí snímání

Můžete přímo vybrat nebo nastavit funkce snímání zobrazené na displeji LCD. Toto zobrazení se nazývá obrazovka rychlého ovládání.

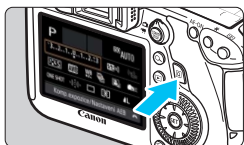

### 1 Stiskněte tlačítko <Q>.

- ▶ Zobrazí se obrazovka rychlého ovládání (☞10).

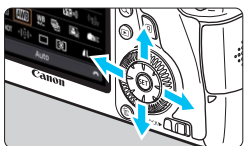

### 2 Nastavte požadovanou funkci.

- Stisknutím tlačítek <▲▼> <◀▶> vyberte funkci.
- ▶ Zobrazí se nastavení vybrané funkce.
- Otáčením voliče <☞> nebo <☚> změňte nastavení.

#### Režimy základní zóny

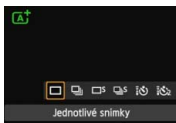
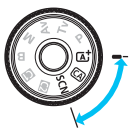

#### Režimy kreativní zóny

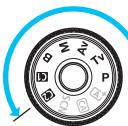

### 3 Vyfotografujte snímek.

- Úplným stisknutím tlačítka spouště vyfotografujte snímek.
- ▶ Zobrazí se pořízený snímek.



Informace o funkcích, které lze nastavit v režimech základní zóny, a postup nastavení naleznete na straně 83.

## Ukázka obrazovky rychlého ovládání

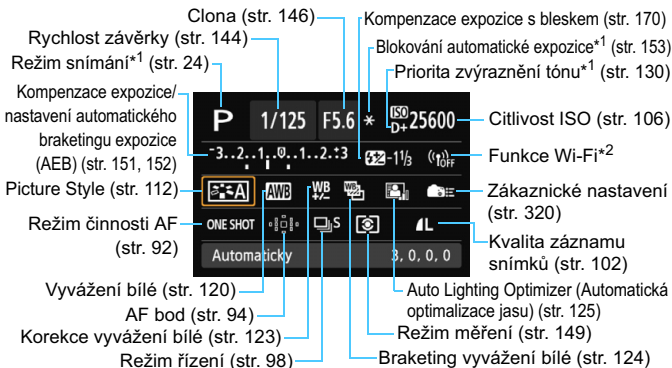

\*1: Tyto funkce nelze nastavit pomocí obrazovky rychlého ovládání.

\*2: Informace o nastaveních funkce Wi-Fi naleznete v návodu k použití funkce Wi-Fi.

## Obrazovka nastavení funkce

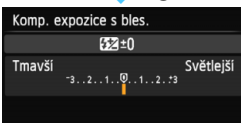
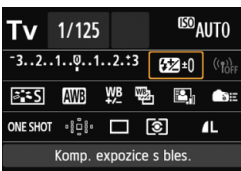

- Vyberte požadovanou funkci a stiskněte tlačítko <SET>. Zobrazí se obrazovka nastavení funkce.
- Otáčením voliče <☺> nebo <☻> změňte nastavení. Některá nastavení můžete také změnit stisknutím tlačítka <◀▶>. Některé funkce lze rovněž nastavit stisknutím tlačítka <INFO.>.
- Stisknutím tlačítka <SET> dokončete nastavení a vraťte se na obrazovku rychlého ovládání.
- Pokud vyberete položku <☰> (Zákaznické nastavení, str. 320) nebo <☺> (AF bod, str. 94) a stisknete tlačítko <MENU>, objeví se znovu zobrazení nastavení funkcí snímání.

## MENU Použití nabídek

Pomocí nabídek lze zvolit různá nastavení, jako jsou kvalita záznamu snímků, datum a čas atd. Sledujte displej LCD a současně použijte tlačítko <MENU>, tlačítka <▲> <◀▶> a tlačítko <SET> na zadní straně fotoaparátu.

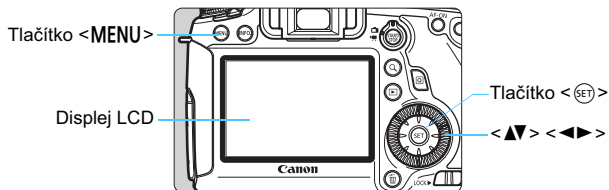

### Nabídky v režimech základní zóny

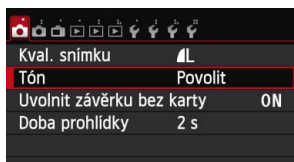
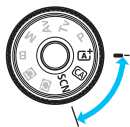

\* Některé karty a položky nabídek se v režimech základní zóny nezobrazí.

### Nabídky v režimech kreativní zóny

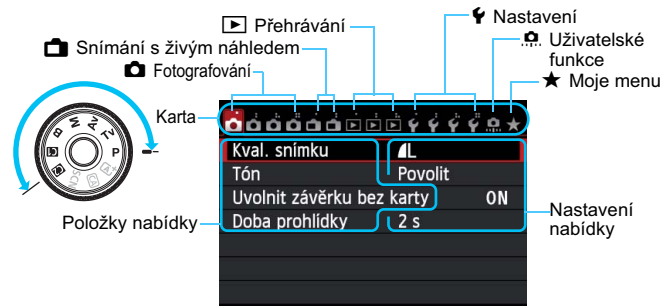

## Postup při nastavení položek nabídky

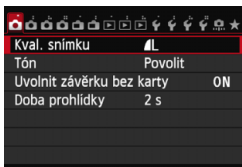

### 1 Zobrazte obrazovku nabídky.

- Stisknutím tlačítka **<MENU>** zobrazte obrazovku nabídky.

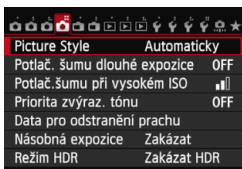

### 2 Vyberte příslušnou kartu.

- Stisknutím tlačítka **<◀▶>** vyberte kartu nabídky.
- Například označení karty **[4]** odkazuje na obrazovku, která se zobrazí, pokud je vybrána čtvrtá karta zleva **[4]**.



### 3 Vyberte požadovanou položku.

- Stisknutím tlačítka **<▲▼>** vyberte položku a stiskněte tlačítko **<SET>**.

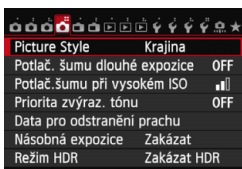

### 4 Vyberte nastavení.

- Stisknutím tlačítka **<▲▼>** nebo **<◀▶>** vyberte požadované nastavení. (Některá nastavení lze vybrat pouze stisknutím tlačítka **<▲▼>** nebo **<◀▶>**.)
- Aktuální nastavení je označeno modrou barvou.

### 5 Zadejte požadované nastavení.

- Stisknutím tlačítka **<SET>** nastavení potvrďte.

### 6 Ukončete nastavení.

- Stisknutím tlačítka **<MENU>** se vrátíte do zobrazení nastavení funkcí snímání.

- V kroku 2 můžete kartu nabídky vybrat také otáčením voliče **<◀▶>**.
- V kroku 4 můžete určitá nastavení vybrat také otáčením voliče **<●>**.
- Vysvětlení funkcí obsažených v nabídkách vychází z předpokladu, že bylo stisknuto tlačítko **<MENU>** a je zobrazena obrazovka s nabídkou.
- Postup zrušíte stisknutím tlačítka **<MENU>**.
- Podrobnosti o jednotlivých položkách nabídek naleznete na straně 346.

# Než začnete

## MENU Formátování karty

Pokud je karta nová nebo byla předtím naformátována v jiném fotoaparátu či počítači, naformátujte ji v tomto fotoaparátu.

**!** Při formátování karty dojde k vymazání všech snímků a dat uložených na kartě. Vymazány budou i snímky chráněné proti vymazání, takže zkontrolujte, zda se na kartě nenachází data, která je potřebné uchovat. V případě potřeby přeneste před formátováním karty snímky a data do počítače nebo jiného zařízení.

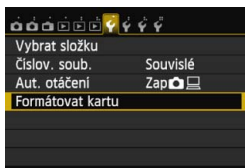

### 1 Vyberte položku [Formátovat kartu].

- Na kartě [**1**] vyberte položku [Formátovat kartu] a stiskněte tlačítko <SET>.

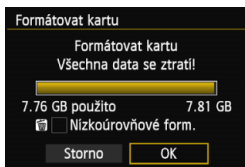

### 2 Naformátujte kartu.

- Vyberte položku [OK] a stiskněte tlačítko <SET>.
- ▶ Proběhne formátování karty.
- ▶ Po dokončení formátování se opět zobrazí nabídka.
- Při nízkoúrovňovém formátování stiskněte tlačítko <OK>, aby se k položce [Nizkoúrovňové form.] doplnilo zatržítko <✓>, a poté vyberte položku [OK].

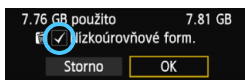



**Funkci [Formátovat kartu] použijte v následujících případech:**

- Je-li karta nová.
- Pokud byla karta formátována v jiném fotoaparátu nebo počítači.
- Je-li karta zaplněna snímky nebo daty.
- Jestliže se zobrazí chyba týkající se karty (str. 370).

### Nízkoúrovňové formátování

- Nízkoúrovňové formátování proveďte, pokud se rychlost záznamu nebo čtení karty zdá pomalá nebo chcete-li zcela vymazat data na kartě.
- Vzhledem k tomu, že nízkoúrovňové formátování zformátuje všechny sektory na kartě, do kterých lze zaznamenávat, bude trvat nepatrně déle než normální formátování.
- Nízkoúrovňové formátování lze zastavit výběrem položky [**Storno**]. I v tomto případě bude dokončeno normální formátování a kartu bude možné používat obvyklým způsobem.



- Karty s kapacitou 128 GB nebo nižší budou naformátovány ve formátu FAT. Karty s kapacitou vyšší než 128 GB budou naformátovány ve formátu exFAT. Pokud v tomto fotoaparátu naformátujete kartu s kapacitou vyšší než 128 GB a poté ji vložíte do jiného fotoaparátu, může se zobrazit chybová zpráva a možná nebudete moci kartu použít. Rovněž v závislosti na operačním systému počítače nebo čteče karet nemusí dojít k rozpoznání karty naformátované ve formátu exFAT.
- Při formátování karty nebo mazání dat se mění pouze informace týkající se správy souborů. Vlastní data nejsou zcela vymazána. Nezapomeňte na tuto skutečnost při prodeji nebo likvidaci karty. Při likvidaci karty proveďte nízkoúrovňové formátování nebo kartu fyzicky zničte, abyste zabránili zneužití osobních údajů.
- **Před použitím nové karty Eye-Fi musí být do počítače nainstalován software obsažený na kartě. Poté naformátujte kartu ve fotoaparátu.**



- Kapacita karty zobrazená na obrazovce formátování karty může být nižší než kapacita uvedená na samotné kartě.
- Toto zařízení obsahuje technologii exFAT, k níž poskytla licenci společnost Microsoft.

## MENU Nastavení doby do vypnutí/automatického vypnutí napájení

Z důvodu úspory energie baterie se fotoaparát automaticky vypne po uplynutí nastavené doby nečinnosti. Pokud nechcete, aby se fotoaparát automaticky vypínal, nastavte pro tuto funkci možnost **[Zakázat]**. Po vypnutí napájení můžete fotoaparát opět zapnout stisknutím tlačítka spouště nebo jiných tlačítek.

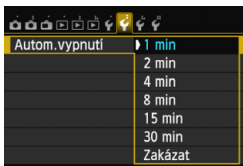

### 1 Vyberte položku **[Autom.vypnutí]**.

- Na kartě **[F2]** vyberte položku **[Autom.vypnutí]** a stiskněte tlačítko **<SET>**.

### 2 Nastavte požadovanou dobu.

- Vyberte požadované nastavení a stiskněte tlačítko **<SET>**.

 I když je nastavena možnost **[Zakázat]**, vypne se displej LCD automaticky po uplynutí 30 min z důvodu úspory energie. (Napájení fotoaparátu se nevypne.)

## MENU Nastavení doby prohlídky snímku

Je možné nastavit dobu, po kterou se snímek zobrazí na displeji LCD bezprostředně po vyfotografování. Chcete-li ponechat snímek zobrazený, nastavte možnost **[Přidržet]**. Pokud snímek zobrazit nechcete, nastavte možnost **[Vyp]**.

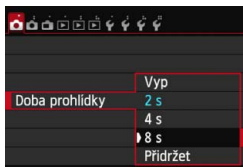

### 1 Vyberte položku **[Doba prohlídky]**.

- Na kartě **[C1]** vyberte položku **[Doba prohlídky]** a stiskněte tlačítko **<SET>**.

### 2 Nastavte požadovanou dobu.

- Vyberte požadované nastavení a stiskněte tlačítko **<SET>**.

 Pokud je nastavena možnost **[Přidržet]**, zobrazí se snímek po dobu, než uplyne čas zadaný pro automatické vypnutí napájení.

## MENU Vypnutí/zapnutí displeje LCD

Zobrazení nastavení snímání (str. 48) lze nastavit tak, aby zůstalo zobrazeno i po stisknutí tlačítka spouště do poloviny.

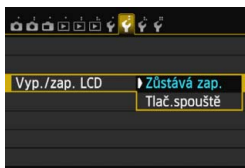

Na kartě [**F2**] vyberte položku [**Vyp./zap. LCD**] a stiskněte tlačítko **<SET>**. Dostupná nastavení jsou popsána níže. Vyberte jedno z nich a stiskněte tlačítko **<SET>**.

- [**Zůstává zap.**]: Zobrazení zůstane zachováno i při stisknutí tlačítka spouště do poloviny. Zobrazení vypnete stisknutím tlačítka **<INFO>**.
- [**Tlač.spouště**]: Po stisknutí tlačítka spouště do poloviny se zobrazení vypne. Po uvolnění tlačítka spouště se zobrazení znovu zapne.

## MENU Obnovení výchozího nastavení fotoaparátu ☆

Je možné obnovit výchozí hodnoty nastavení fotografování a nabídek fotoaparátu.

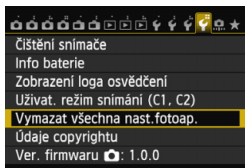

### 1 Vyberte položku [**Vymazat všechna nast.fotoap.**].

- Na kartě [**F4**] vyberte položku [**Vymazat všechna nast.fotoap.**] a stiskněte tlačítko **<SET>**.

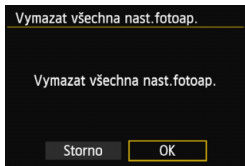

### 2 Vyberte položku [**OK**].

- Vyberte položku [**OK**] a stiskněte tlačítko **<SET>**.
- ▶ Výběrem položky [**Vymazat všechna nast.fotoap.**] ve fotoaparátu obnovíte následující výchozí nastavení:



## Nastavení fotografování

<b>Činnost AF</b>	Jednosnímkové automatické zaostřování (One-Shot AF)	<b>Režim řízení</b>	<input type="checkbox"/> (Jednotlivé snímky)
<b>Volba AF bodu</b>	Automatický výběr	<b>Kompenzace expozice/AEB</b>	Zrušeno
<b>Režim měření</b>	 (Poměrové měření)	<b>Kompenzace expozice s bleskem</b>	0 (Nula)
<b>Citlivost ISO</b>	Auto	<b>Násobná expozice</b>	Zakázat
<b>Rozsah citlivosti ISO</b>	Mez minimální citlivosti ISO: 100 Mez maximální citlivosti ISO: 25600	<b>Režim HDR</b>	Zakázat HDR
<b>Automatický rozsah citlivosti ISO</b>	Mez minimální citlivosti ISO: 100 Mez maximální citlivosti ISO: 12800	<b>Blokování zrcadla</b>	Zakázat
<b>Minimální rychlost závěrky pro automatické nastavení citlivosti ISO</b>	Auto	<b>Uživatelské funkce</b>	Beze změn
		<b>Nastavení funkce blesku</b>	Beze změn

## Nastavení záznamu snímků

Kvalita obrazu	L
Picture Style	Automaticky
Auto Lighting Optimizer (Automatická optimalizace jasu)	Standardní
Korekce vinětače	Povolit/data korekce zachována
Korekce barevné odchylky	Povolit/data korekce zachována
Vyvážení bílé	AWB (Auto)
Uživatelské nastavení vyvážení bílé	Zrušeno
Korekce vyvážení bílé	Zrušeno
Braketing vyvážení bílé	Zrušeno
Barevný prostor	sRGB
Potlačení šumu dlouhé expozice	Zakázat
Potlačení šumu při vysokém ISO	Standardní
Priorita zvýraznění tónu	Zakázat
Číslování souborů	Souvislé
Automatické čištění	Povolit
Data pro odstranění prachu	Vymazat

## Nastavení fotoaparátu

Automatické vypnutí napájení	1 min
Tón	Povolit
Uvolnit závěrku bez karty	Povolit
Doba prohlídky	2 s
Zvýraznit upozornění	Zakázat
Zobrazení AF bodu	Zakázat
Přehrát rastr	Vyp
Zobrazení histogramu	Jas
Zvětšení (příbl.)	2x
Ovládání přes HDMI	Zakázat
Přeskakování snímků pomocí	10 (10 snímků)
Automatické otáčení	Zap
Jas LCD	
Tlačítko pro vypnutí/zapnutí displeje LCD	Zůstává zap.
Datum/čas/pásmo	Beze změn
Jazyk	Beze změn
Videosystém	Beze změn
Průvodce funkcí	Povolit
Možnosti zobrazení tlačítka	Vybrány všechny položky
Uživatelský režim snímání	Beze změn
Údaje copyrightu	Beze změn
Přenos Eye-Fi	Zakázat
Nastavení Mého menu	Beze změn
Zobrazení z Mého menu	Zakázat
GPS	Zakázat
Wi-Fi	Zakázat

Nastavení funkcí Wi-Fi a GPS jsou vysvětlena v odpovídajících návodech k použití.

### Nastavení snímání s živým náhledem

<b>Snímání s živým náhledem</b>	Povolit
<b>Metoda AF</b>	FlexiZone – Single
<b>Zobrazit rastr</b>	Vyp
<b>Poměr stran</b>	3:2
<b>Simulace expozice</b>	Povolit
<b>Tiché LV snímání</b>	Režim 1
<b>Časovač měření</b>	16 s

### Nastavení snímání filmů

<b>Metoda AF</b>	FlexiZone – Single
<b>Tiché LV snímání</b>	Režim 1
<b>Časovač měření</b>	16 s
<b>Zobrazit rastr</b>	Vyp
<b>Velikost záznamu filmu</b>	1920x1080/IPB
<b>Zvukový záznam</b>	Auto
<b>Časový kód</b>	
<b>Přičítání</b>	Beze změn
<b>Nastavení času spuštění</b>	Beze změn
<b>Počítání záznamu filmu</b>	Beze změn
<b>Počítání přehrávání záznamu</b>	Beze změn
<b>Pokles počtu sn./s</b>	Beze změn
<b>Videomomentka</b>	Zakázat

## Zobrazení elektronického horizontu

Na displeji LCD a v hledáčku nebo na panelu LCD můžete zobrazit elektronický horizont, který vám pomůže vyrovnat naklonění fotoaparátu. Uvědomte si, že můžete zkontrolovat pouze naklonění vzhledem k vodorovnému směru a nikoli naklonění dopředu nebo dozadu.

### Zobrazení elektronického horizontu na displeji LCD

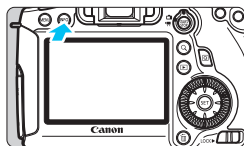

#### 1 Stiskněte tlačítko <INFO.>.

- Po každém stisknutí tlačítka <INFO.> se změní informace zobrazené na obrazovce.
- Zobrazte elektronický horizont.
- Pokud se elektronický horizont nezobrazí, nastavte funkci [F3: Mozn. zobr. tlačítka [INFO.]] tak, aby se elektronický horizont mohl zobrazit (str. 332).

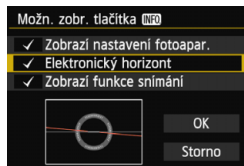

Vodorovná úroveň

#### 2 Zkontrolujte naklonění fotoaparátu.

- Naklonění vzhledem k vodorovnému směru se zobrazuje v krocích po 1°.
- Změna barvy čáry z červené na zelenou signalizuje vyrovnání naklonění.

- ⚠ I po vyrovnání naklonění může hranice chyby dosahovat  $\pm 1^\circ$ .
- Pokud je fotoaparát velmi nakloněný, hranice chyby elektronického horizontu bude větší.

 Pomocí tohoto stejného postupu lze zobrazit elektronický horizont při snímání s živým náhledem a před snímáním filmu (str. 182, 210). Uvědomte si, že elektronický horizont nelze zobrazit během snímání filmů. (Po zahájení snímání filmu elektronický horizont zmizí.)

## Zobrazení elektronického horizontu v hledáčku

K zobrazení elektronického horizontu v hledáčku a na panelu LCD se používá indikátor úrovně expozice. Uvědomte si, že se elektronický horizont zobrazí pouze při fotografování s orientací na šířku. Při orientaci na výšku se nezobrazí.

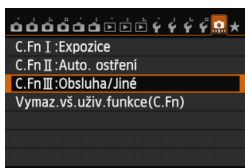

### 1 Vyberte uživatelské funkce III.

- Na kartě [] vyberte položku [C.Fn III: Obsluha/Jiné] a stiskněte tlačítko <SET>.



### 2 Vyberte uživatelskou funkci C.Fn III -5 [Zákaznické nastavení].

- Stisknutím tlačítka <◀▶> vyberte položku [5: Zákaznické nastavení] a stiskněte tlačítko <SET>.

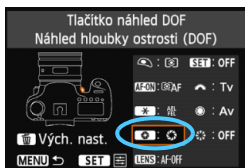

### 3 Vyberte položku [].

- Vyberte položku [: Tlačítko náhled DOF] a stiskněte tlačítko <SET>.



### 4 Vyberte možnost [].

- Vyberte možnost [: Elektron. horizont v hledáč.] a stiskněte tlačítko <SET>.
- Stisknutím tlačítka <MENU> zobrazte nabídku.

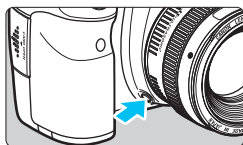

## 5 Zobrazte elektronický horizont.

- Stiskněte tlačítko kontroly hloubky ostrosti.
- ▶ V hledáčku a na panelu LCD se pomocí indikátoru úrovně expozice zobrazí naklonění vzhledem k vodorovnému směru až do  $\pm 9^\circ$  v krocích po  $1^\circ$ .
- Po stisknutí tlačítka spouště do poloviny se zobrazí úroveň expozice.



Naklonění  
o  $4^\circ$  vpravo



Naklonění  
o  $4^\circ$  vlevo



- I po vyrovnaní naklonění může hranice chyby dosahovat  $\pm 1^\circ$ .
- Pokud je fotoaparát velmi nakloněný, hranice chyby elektronického horizontu bude větší.
- Pokud bylo tlačítko kontroly hloubky ostrosti přiřazeno pomocí funkce [Elektron. horizont v hledáč.], nebude kontrola hloubky ostrosti funkční.

# Průvodce funkcí a nápověda

Při nastavování některých funkcí se může zobrazit popis funkce.

## Průvodce funkcí

Průvodce funkcí zobrazuje jednoduchý popis příslušného režimu snímání, funkce nebo možnosti. Zobrazí se, když změníte režim snímání nebo nastavíte funkci snímání, snímání s živým náhledem, snímání filmů nebo rychlé ovládání pro přehrávání. Pokud vyberete funkci nebo možnost na obrazovce rychlého ovládání, zobrazí se průvodce funkcí s popisem. Jakmile budete v operaci pokračovat, průvodce funkcí zmizí.

### ● Režim snímání (ukázka)

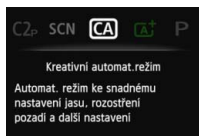

### ● Obrazovka rychlého ovládání (ukázka)

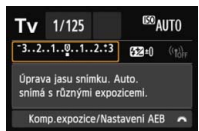

Nastavení snímání



Snímání s živým náhledem



Přehrávání

## MENU Zakázání průvodce funkcí



### Vyberte položku [Průvodce funkcí].

- Na kartě [F3] vyberte položku [Průvodce funkcí] a stiskněte tlačítko <SET>.
- Vyberte možnost [Zakázat] a stiskněte tlačítko <SET>.

## ? Nápověda

Pokud se u dolního okraje obrazovky nabídky zobrazí položka [**INFO. Nápov.**], zobrazíte stisknutím tlačítka <**INFO.**> popis funkce (nápovědu). Jestliže nápověda zaplní více než jednu obrazovku, zobrazí se u pravého okraje posuvník. Nápovědu pak můžete procházet otáčením voliče <◂◃>.

### ● Příklad: [**4: Potlač. šumu dlouhé expozice**]

INFO. →

Posuvník

### ● Příklad: [**☰ C.Fn I -1: Kroky úrovně expozice**]

INFO. →

### ● Příklad: [**☰ C.Fn II -1: Sledovací citlivost**]

INFO. →



# 2

## Základní fotografování

V této kapitole je vysvětleno použití režimů základní zóny na voliči režimů tak, abyste dosáhli co nejlepších výsledků.

Při použití režimů základní zóny stačí zaměřit fotoaparát na fotografovaný objekt a stisknout tlačítko spouště, přičemž fotoaparát nastaví vše automaticky (str. 83, 342). Zároveň nelze změnit hlavní nastavení funkcí fotografování, aby se předešlo pořízení nepovedených snímků z důvodu nesprávných operací.

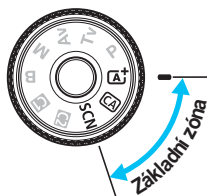
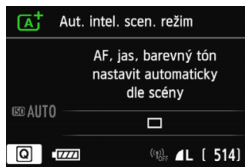

## **[A<sup>+</sup>]** Plně automatické fotografování (automatický inteligentní scénický režim) ■

**<[A<sup>+</sup>>** je plně automatický režim. Fotoaparát analyzuje scénu a automaticky nastaví optimální nastavení. Rovněž automaticky upraví zaostření na základě zjištění, zda je objekt nehybný nebo se pohybuje (str. 69).



### 1 Přesuňte volič režimů do polohy **<[A<sup>+</sup>>**.

- Při otáčení voliče režimů podržte stisknuté uvolňovací tlačítko, které se nachází uprostřed.

AF bod

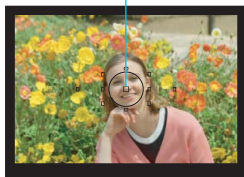

### 2 Zaměřte libovolný AF bod na fotografovaný objekt.

- Zaostření se provádí pomocí všech AF bodů, přičemž je obvykle zaostřen nejbližší objekt.
- Zaostření usnadníte, pokud na fotografovaný objekt zaměříte středový AF bod.

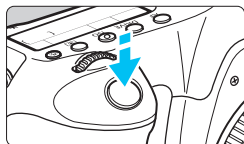

### 3 Zaostřete na fotografovaný objekt.

- Stiskněte tlačítko spouště do poloviny. Zaostřovací kroužek objektivu se začne otáčet a objektiv zaostří.
- ▶ AF bod, v němž je dosaženo zaostření, krátce červeně zabliká. Současně zazní zvuková signalizace a rozsvítí se indikátor správného zaostření **<●>** v hledáčku.

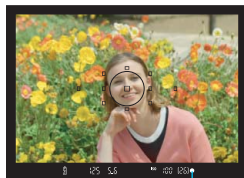

Indikátor správného zaostření

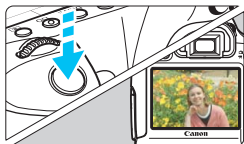

## 4 Vyfotografujte snímek.

- Úplným stisknutím tlačítka spouště vyfotografujte snímek.
- ▶ Vyfotografovaný snímek se zobrazí na displeji LCD na dobu přibližně 2 s.



Režim **<A<sup>+</sup>>** vytváří působivěji vypadající barvy ve scénách v přírodě, pod širým nebem nebo při západu slunce. Není-li dosaženo požadovaného tónu barev, použijte režim kreativní zóny, vyberte jiný styl Picture Style než **<P-A>** a vyfotografujte snímek (str. 112).

## ? Časté otázky

- **Indikátor správného zaostření <●> bliká a nelze správně zaostřit.** Zaměřte AF bod na oblast s dobrým kontrastem a stiskněte tlačítko spouště do poloviny (str. 44). Pokud jste příliš blízko fotografovaného objektu, posuňte se od něj dále a opakujte akci.
- **Bliká více AF bodů současně.** To signalizuje, že zaostření je dosaženo ve všech těchto AF bodech. Pokud bliká AF bod nacházející se na požadovaném objektu, vyfotografujte snímek.
- **Zvuková signalizace stále vydává tichý signál. (Nerozsvítí se indikátor správného zaostření <●>.)** Tento stav označuje, že fotoaparát průběžně zaostřuje na pohybující se objekt. (Nerozsvítí se indikátor správného zaostření <●>.) Můžete pořídit ostré snímky pohybujícího se objektu. Uvědomte si, že v tomto případě nebude pracovat blokování zaostření (str. 69).
- **Po stisknutí tlačítka spouště do poloviny nedojde k zaostření na fotografovaný objekt.** Pokud je přepínač režimů zaostřování na objektivu nastaven do polohy **<MF>** (ruční zaostřování), přesuňte jej do polohy **<AF>** (automatické zaostřování).

- **Bliká zobrazená hodnota rychlosti závěrky.**

Vzhledem k tomu, že je scéna příliš tmavá, může pořízení snímku vést k rozmazání objektu způsobenému otřesy fotoaparátu. Je doporučeno použít stativ nebo blesk Canon Speedlite řady EX (str. 170) (prodává se samostatně).

- **Při použití externího blesku je dolní část výsledného snímku nepřírozně tmavá.**

Pokud je na objektiv nasazena sluneční clona, může bránit pokrytí bleskem. Jestliže se objekt nachází blízko, sejměte před pořízením snímku s bleskem sluneční clonu.

 V režimech základní zóny, kromě režimu <img alt="Flash icon" data-bbox="540 838 565 858"/>, lze při fotografování za nedostatečného osvětlení nebo v protisvětle použít blesk Canon Speedlite řady EX (prodává se samostatně) k jasnému zachycení fotografovaného objektu a současně k potlačení vlivu rozhybání fotoaparátu nebo k omezení stínů způsobených protisvětlem.

## **A<sup>+</sup>** Techniky fotografování v plně automatickém režimu (automatickém inteligentním scénickém režimu)

### Změna kompozice snímku



U některých motivů může umístění fotografovaného objektu více doleva či doprava pomoci vytvořit vyváženější snímek s příjemným pozadím a perspektivou. V režimu <A<sup>+</sup>> dojde po zaostření na nepohyblivý objekt stisknutím tlačítka spouště do poloviny k zablokování zaostření. Poté můžete změnit kompozici záběru a vyfotografovat snímek úplným stisknutím tlačítka spouště. Tato funkce se označuje jako „blokování zaostření“. Blokování zaostření lze používat také v jiných režimech základní zóny (s výjimkou režimu <S> Sport).

### Fotografování pohyblivých objektů



Pokud se v režimu <A<sup>+</sup>> fotografovaný objekt během zaostřování nebo po zaostření pohybuje (mění se vzdálenost od fotoaparátu), dojde k aktivaci inteligentního průběžného automatického zaostřování AI Servo AF, které zajistí průběžné zaostřování na daný objekt. (Zvuková signalizace bude nadále vydávat tichý signál.) Dokud bude AF bod zaměřen na tento objekt a dokud současně podržíte tlačítko spouště stisknuté do poloviny, bude fotoaparát neustále zaostřovat. Jakmile budete chtít snímek vyfotografovat, stiskněte tlačítko spouště úplně.

## Snímání s živým náhledem

Můžete fotografovat, zatímco sledujete obraz na displeji LCD. Tento postup se nazývá „snímání s živým náhledem“. Podrobné informace naleznete na straně 179.

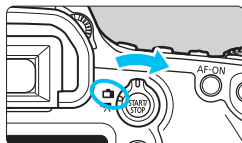

- 1** Přesuňte přepínač snímání s živým náhledem/snímání filmů do polohy .



- 2** Zobrazte obraz živého náhledu na displeji LCD.

- Stiskněte tlačítko .
- ▶ Obraz živého náhledu se zobrazí na displeji LCD.



- 3** Zaostřete na fotografovaný objekt.

- Zaměřte středový AF bod  na fotografovaný objekt.
- Stisknutím tlačítka spouště do poloviny zaostřete.
- ▶ Po správném zaostření se barva AF bodu změní na zelenou a uslyšíte zvukovou signalizaci.

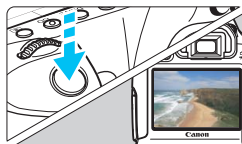

- 4** Vyfotografujte snímek.

- Stiskněte úplně tlačítko spouště.
- ▶ Snímek bude vyfotografován a zobrazí se na displeji LCD.
- ▶ Po ukončení zobrazení snímku se fotoaparát automaticky vrátí do režimu snímání s živým náhledem.
- Snímání s živým náhledem ukončíte stisknutím tlačítka .

## **CA** Kreativní automatické fotografování

V režimu <CA> můžete snadno změnit hloubku ostroty a režim řízení. Můžete také zvolit prostředí, které chcete na snímcích zachytit. Výchozí nastavení jsou stejná jako v režimu <A+>.

\* Zkratka CA označuje Kreativní automatický režim.



- 1** Přesuňte volič režimů do polohy <CA>.

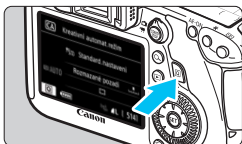

- 2** Stiskněte tlačítko <Q>. (☺10)
- ▶ Zobrazí se obrazovka rychlého ovládání.

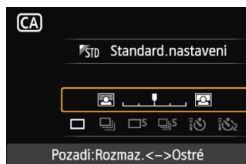

- 3** Nastavte požadovanou funkci.

- Stisknutím tlačítka <▲▼> vyberte funkci.
- ▶ Zobrazí se vybraná funkce a průvodce funkcí (str. 63).
- Postup nastavení a podrobné informace o jednotlivých funkcích naleznete na stranách 72–73.

- 4** Vyfotografujte snímek.

- Úplným stisknutím tlačítka spouště vyfotografujte snímek.

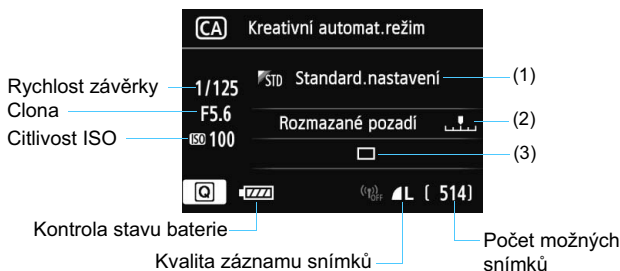

Po stisknutí tlačítka  $\langle \text{Q} \rangle$  budete moci nastavit následující funkce:

### (1) Snímky podle prostředí

Můžete zvolit prostředí, které chcete na snímcích zachytit. Otáčením voliče  $\langle \text{Sun} \rangle$  nebo  $\langle \text{Sun} \rangle$  vyberte požadované prostředí. Můžete je také vybrat ze seznamu stisknutím tlačítka  $\langle \text{SET} \rangle$ . Podrobné informace naleznete na straně 84.



### (2) Rozmazání/zaostření pozadí



Jestliže posunete značku doleva, bude vzhled pozadí více rozmazaný. Pokud ji posunete doprava, bude vzhled pozadí více zaostřený. Pokud chcete rozmazat pozadí, prostudujte si část „Fotografování portrétů“ na straně 75. Nastavte ji stisknutím tlačítka  $\langle \blacktriangleleft \blacktriangleright \rangle$ . K přesunutí značky můžete také použít volič  $\langle \text{Sun} \rangle$  nebo  $\langle \text{Sun} \rangle$ .

Míra rozmazání pozadí závisí na použitém objektivu a podmínkách při fotografování.



**(3) Režim řízení:** Stisknutím tlačítka <◀▶> vyberte požadovaný režim řízení. Režim řízení můžete také vybrat otáčením voliče <> nebo <> nebo stisknutím tlačítka <>, chcete-li jej vybrat ze seznamu.

<> **Jednotlivé snímky:**

Umožňuje fotografovat snímky po jednom.

<> **Kontinuální snímání:**

Budou nepřetržitě pořizovány fotografie, dokud budete držet zcela stisknuté tlačítko spouště. Můžete vyfotografovat až přibližně 4,5 snímku za sekundu.

<> **Tiché snímání jednotlivých snímků:**

Snímání jednotlivých snímků se slabším zvukem snímání než v režimu <>.

<> **Kontinuální tiché snímání:**

Kontinuální snímání (maximálně přibližně 3,0 snímku za sekundu) se slabším zvukem snímání než v režimu <>.

<> **Samospoušť: 10 s/dálkové ovládání:**

<> **Samospoušť: 2 s/dálkové ovládání:**

Snímek bude pořízen 10 sekund nebo 2 sekundy poté, co stisknete tlačítko spouště. Lze také použít dálkový ovladač.

# SCN: Režim Speciální scéna

Po nastavení režimu snímání vyhovujícího určité scéně fotoaparát automaticky zvolí optimální nastavení.



**1 Přesuňte volič režimů do polohy <SCN>.**

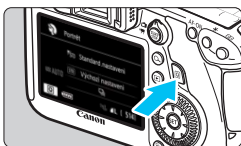

**2 Stiskněte tlačítko <Q>. (☉10)**

▶ Zobrazí se obrazovka rychlého ovládání.

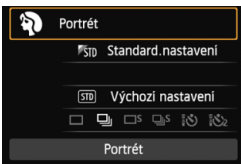

**3 Vyberte režim snímání.**

- Stisknutím tlačítka <▲▼> vyberte oblast režimu snímání.
- Otáčením voliče <☉> nebo <☉> vyberte režim snímání.

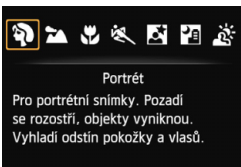

- Režim snímání můžete také vybrat ze seznamu výběrem oblasti režimu snímání a stisknutím tlačítka <SET>.

## Režimy snímání dostupné v režimu <SCN>

Režim snímání		Strana
	Portrét	str. 75
	Krajina	str. 76
	Detail	str. 77
	Sport	str. 78

Režim snímání		Strana
	Noční portrét	str. 79
	Noční scéna z ruky	str. 80
	Ovládání HDR podsvětlení	str. 81

## Fotografování portrétů

Režim < > (Portrét) zajišťuje rozmazání pozadí, aby lépe vynikla fotografovaná osoba. Zajišťuje také jemnější vzhled odstínů pleti a vlasů.

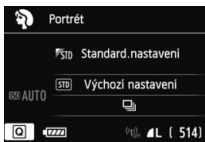
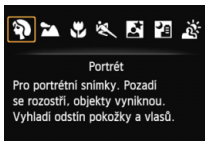

### Tipy pro fotografování

- **Čím větší bude vzdálenost mezi fotografovaným objektem a pozadím, tím lépe.**  
Čím větší bude vzdálenost mezi fotografovaným objektem a pozadím, tím bude vzhled pozadí více rozmazaný. Fotografovaný objekt také lépe vynikne na jednoduchém a tmavém pozadí.
- **Použijte teleobjektiv.**  
Pokud používáte objektiv se zoomem, použijte co nejdelší ohniskovou vzdálenost tak, aby byl snímek tvořen obrazem fotografované osoby od pasu nahoru. V případě potřeby se přesuňte blíže.
- **Zaostřete na tvář.**  
Zkontrolujte, zda AF bod, jenž se nachází na tváři, bliká červeně. Při fotografování tváře zblízka zaostřete na oči.



Výchozí nastavení je < > (Kontinuální snímání). Pokud přidržíte stisknuté tlačítko spouště, můžete snímat kontinuálně a získat snímky s různými postoji a výrazy obličeje (maximálně přibližně 4,5 snímku/s).

## **Fotografování krajiny**

Režim < > (Krajina) použijte pro široké scenérie nebo v případech, kdy chcete mít zaostřen celý záběr, od blízkých objektů až po vzdálené. Snímky s živými odstíny modré a zelené barvy a se silným doostřením a výrazným vzhledem.

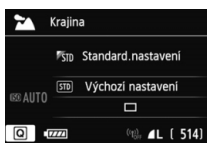
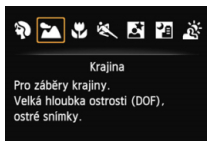

### **Tipy pro fotografování**

- **Při použití objektivu se zoomem nastavte co nejkratší ohniskovou vzdálenost.**

Pokud u objektivu se zoomem použijete krátkou ohniskovou vzdálenost, dosáhnete vyšší ostroty blízkých i vzdálených objektů než při dlouhé ohniskové vzdálenosti. Snímky krajin také získají větší šířku.

- **Fotografování nočních scén.**



Při fotografování nočních scén použijte stativ, abyste zabránili rozhýbání fotoaparátu.

## Fotografování detailů

Chcete-li zblízka fotografovat květiny nebo malé předměty, použijte režim < > (Detail). Pokud chcete, aby se malé objekty jevily mnohem větší, použijte makroobjektiv (prodává se samostatně).



### Tipy pro fotografování

- **Použijte jednoduché pozadí.**  
Pozadí, které není příliš členité, umožní lépe vyniknout květinám či jiným objektům fotografovaným v tomto režimu.
- **Přesuňte se co nejlíže k fotografovanému objektu.**  
Zkontrolujte minimální zaostřovací vzdálenost objektivu. Některé objektivy obsahují označení, například < 0,25 m >. Minimální zaostřovací vzdálenost objektivu se měří od značky < > (ohnisková rovina) vlevo nahoře na fotoaparátu k fotografovanému objektu. Pokud jste příliš blízko objektu, bude indikátor správného zaostření < > blikat.
- **Při použití objektivu se zoomem nastavte co nejdelší ohniskovou vzdálenost.**  
Pokud používáte objektiv se zoomem, bude se při nastavení delší ohniskové vzdálenosti jevit fotografovaný objekt větší.

## **Fotografování pohyblivých objektů**

Chcete-li vyfotografovat pohybující se objekt, ať se jedná o běžící dítě, nebo jedoucí automobil, použijte režim <  > (Sport).



### **Tipy pro fotografování**

- **Použijte teleobjektiv.**

Doporučujeme použít teleobjektiv, který vám umožní fotografovat z větší vzdálenosti.

- **K zaostřování použijte středový AF bod.**

Zaměřte středový AF bod na fotografovaný objekt a stisknutím tlačítka spouště do poloviny proveďte automatické zaostření. Během automatického zaostřování bude zvuková signalizace stále vydávat tichý signál. Pokud nelze dosáhnout správného zaostření, bude indikátor správného zaostření < ● > blikat.

Výchozí nastavení je <  > (Kontinuální snímání). Jakmile budete chtít snímek vyfotografovat, stisknete tlačítka spouště úplně. Jestliže přidržíte stisknuté tlačítka spouště, aktivují se kontinuální snímání (maximálně přibližně 4,5 snímku za sekundu) a automatické zaostřování, které umožní zachytit pohyb fotografovaného objektu.



 Při nedostatečném osvětlení, kdy se může projevit rozhýbání fotoaparátu, bude v levé dolní části hledáčku blikat zobrazení rychlosti závěrky. Držte fotoaparát co nejpevněji a vyfotografujte snímek.

## **Fotografování nočních portrétů (se stativem)**

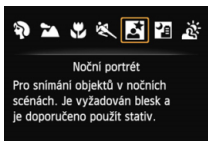
Pokud fotografujete osoby v noci a chcete dosáhnout přirozeně vypadající noční scény v pozadí, použijte režim <  > (Noční portrét). Je vyžadován blesk. Doporučujeme také použít stativ.



### **Tipy pro fotografování**

- **Použijte širokoúhlý objektiv, blesk Speedlite a stativ.**  
Jestliže používáte objektiv se zoomem, nastavte co nejkratší ohniskovou vzdálenost, abyste dosáhli širokoúhlého nočního záběru. Použijte rovněž stativ, abyste zabránili rozhýbání fotoaparátu.
- **Zkuste také fotografovat v jiných režimech snímání.**  
U snímků pořizovaných v noci se zvyšuje riziko, že se na nich projeví rozhýbání fotoaparátu, proto doporučujeme fotografovat také v režimech <  > a <  >.



- Požádejte fotografovanou osobu, aby se nehýbala ani po emitování záblesku.
- Při společném použití samospouště a blesku se po pořízení snímku krátce rozsvítí indikátor samospouště.
- Při snímání s živým náhledem může být obtížné zaostřit na světelné body, například v noční scéně. V takovém případě byste měli nastavit metodu AF [**Rychlý režim**] a poté pořídit snímek. Pokud je zaostření nadále obtížné, přesuňte přepínač režimů zaostřování na objektivu do polohy [**MF**] a zaostřete ručně.

## **Fotografování nočních scén (z ruky)**

Za normálních okolností je při fotografování noční scény vyžadováno použití stativu, aby byla zajištěna stabilita fotoaparátu. Ovšem pomocí režimu <  > (Noční scéna z ruky) můžete fotografovat noční scény, zatímco držíte fotoaparát v rukou. V tomto režimu jsou pro každý snímek kontinuálně pořízeny čtyři dílčí snímky a je zaznamenán výsledný jasný snímek s potlačeným vlivem rozhýbání fotoaparátu.

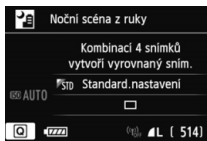
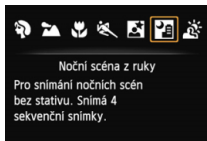

### **Tipy pro fotografování**

- **Držte fotoaparát pevně.**  
Při fotografování držte fotoaparát pevně a ve stabilní poloze. Pokud je jakýkoli ze čtyř dílčích snímků výrazně posunutý v důsledku rozhýbání fotoaparátu atd., nemusí být dílčí snímky ve výsledném snímku řádně vyrovnány.
- **Pokud se ve scéně nachází osoba:**  
Pomocí blesku můžete vyfotografovat osobu i noční scénu v pozadí, zatímco budete držet fotoaparát v ruce. K vyfotografování prvního dílčího snímku bude použit blesk, aby byl pořízen pěkný portrét. Požádejte fotografovanou osobu, aby se nehýbala, dokud nebudou pořízeny všechny čtyři kontinuální dílčí snímky.

 Prostudujte si upozornění na straně 82.



## **Fotografování scén v protisvětle**

Při fotografování scén, které obsahují jasné i tmavé oblasti, použijte režim  > (Ovládání HDR podsvětlení). Při pořizování snímku se kontinuálně vyfotografují tři dílčí snímky s odlišnými expozicemi. Zaznamená se výsledný snímek s nejnižší ztrátou detailů ve stínech způsobenou protisvětlem a nejširším rozsahem tónů.

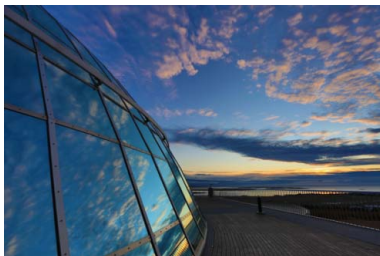

### **Tipy pro fotografování**

#### ● **Držte fotoaparát pevně.**

Při fotografování držte fotoaparát pevně a ve stabilní poloze. Pokud je jakýkoli ze tří dílčích snímků výrazně posunutý v důsledku rozhýbání fotoaparátu apod., nemusí být dílčí snímky ve výsledném snímku řádně vyrovnány.



- I když je na fotoaparátu nasazen blesk Speedlite, nevydává záblesk.
- Prostudujte si upozornění na straně 82.



Zkratka HDR označuje vysoký dynamický rozsah (High Dynamic Range).



### Upozornění pro režim <Fn> (Noční scéna z ruky)

- Při snímání s živým náhledem může být obtížné zaostřit na světelné body, například v noční scéně. V takovém případě byste měli nastavit metodu AF [**Rychlý režim**] a poté pořídit snímek. Pokud je zaostření nadále obtížné, přesuňte přepínač režimů zaostřování na objektivu do polohy [**MF**] a zaostřete ručně.
- Pokud je při fotografování s bleskem fotografovaný objekt příliš blízko fotoaparátu, může být výsledný snímek příliš jasný (přeexponovaný).
- Pokud použijete blesk při fotografování nejasně osvětlených nočních scén nebo osob v situacích, kdy jsou fotografovaná osoba i pozadí dostatečně blízko, aby mohly být osvětleny zábleskem, dílčí snímky nemusí být správně vyrovnány. V důsledku toho může být fotografie rozmazaná.
- Týkající se pokrytí blesku:
  - Při použití blesku Speedlite s automatickým nastavením pokrytí blesku bude zoom trvale nastaven do krajní polohy pro širokoúhlý záběr, bez ohledu na polohu zoomu objektivu.
  - Při použití blesku Speedlite s přepínačem pro ruční nastavení pokrytí blesku fotografujte s hlavou blesku zasunutou do polohy pro širokoúhlý záběr (normální poloha).

### Upozornění pro režim <Fn> (Ovládání HDR podsvětlení)

- Uvědomte si, že snímek nemusí být vykreslen s jemnou gradací a může vypadat nestejně nebo obsahovat výrazný šum.
- Režim Ovládání HDR podsvětlení nemusí být účinný pro scény s příliš silným protisvětlem nebo pro scény s mimořádně vysokým kontrastem.

### Upozornění pro režimy <Fn> (Noční scéna z ruky) i <Fn> (Ovládání HDR podsvětlení)

- V porovnání s jinými režimy snímání bude oblast snímání menší.
- Nelze vybrat možnosti RAW a RAW+JPEG. V jiných režimech snímání bude při nastavení možnosti RAW kvalita snímků **L**. Rovněž při nastavení možnosti RAW+JPEG bude snímek zaznamenán v nastavené kvalitě JPEG.
- Při fotografování pohyblivého objektu zanechá pohyb objektu zbytkový obraz.
- Vyrovnání dílčích snímků nemusí být řádně funkční pro opakující se vzory (mříž, pruhy atd.), ploché nebo jednotónové snímky či dílčí snímky, které jsou vzájemně výrazně posunuté v důsledku rozhýbání fotoaparátu.
- Zaznamenání snímku na kartu bude trvat déle než při běžném fotografování. Během zpracování snímků se v hledáčku a na panelu LCD zobrazí zpráva „buSY“ a nebude možné pořídit další snímek, dokud se zpracování nedokončí.
- Po nastavení režimu snímání <Fn> nebo <Fn> není možný přímý tisk. Vyberte jiný režim snímání a proveďte přímý tisk.

## Q Rychlé ovládání

Příklad: režim Portrét

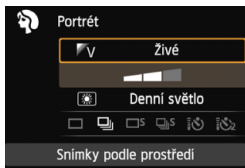

V režimech základní zóny, pokud je zobrazena obrazovka nastavení funkcí fotografování, můžete stisknutím tlačítka <Q> zobrazit obrazovku rychlého ovládání. V níže uvedené tabulce jsou označeny funkce, které lze nastavit pomocí obrazovky rychlého ovládání v jednotlivých režimech základní zóny.

### 1 Voličem režimů nastavte režim základní zóny.

### 2 Stiskněte tlačítko <Q>. (☺10)

- ▶ Zobrazí se obrazovka rychlého ovládání.

### 3 Nastavte funkci.

- Stisknutím tlačítka <▲▼> vyberte funkci. (Tento krok není nutné provést v režimu  $A^+$ .)
- ▶ Zobrazí se vybraná funkce a průvodce funkcí (str. 63).
- Funkce lze také vybrat pomocí voliče <☀> nebo <☺>.

## Funkce nastavitelné v režimech základní zóny

- : výchozí nastavení, ○: volitelná uživatelem, □: nelze vybrat

Funkce		$A^+$	CA	SCN						
Režim řízení (str. 98)	<input type="checkbox"/> : Jednotlivé snímky	●	●	○	●	●	○	●	●	●
	: Kontinuální snímání	○	○	●	○	○	●	○	○	○
	<input type="checkbox"/> S: Tiché snímání jednotlivých snímků	○	○	○	○	○	○	○	○	○
	<input type="checkbox"/> S: Kontinuální tiché snímání	○	○	○	○	○	○	○	○	○
	Samospoušť	○	○	○	○	○	○	○	○	○
(str. 100)		○	○	○	○	○	○	○	○	○
Snímky podle prostředí (str. 84)			○	○	○	○	○	○	○	
Snímky podle osvětlení/scény (str. 87)				○	○	○	○			
Rozmazání/zaostření pozadí (str. 72)			○							

\* Pokud změníte režim snímání nebo přesunete vypínač napájení do polohy <OFF>, obnoví se výchozí nastavení těchto funkcí (kromě samospouště).

# Snímek podle volby prostředí

S výjimkou režimů základní zóny <CA<sup>+</sup>> a <SCN> můžete vybrat prostředí pro fotografování.

Prostředí	CA	SCN						Efekt prostředí
STD Standard.nastavení	○	○	○	○	○	○	○	Žádné nastavení
V Živé	○	○	○	○	○	○	○	Slabý / Standardní / Silný
S Měkké	○	○	○	○	○	○	○	Slabý / Standardní / Silný
W Teplé	○	○	○	○	○	○	○	Slabý / Standardní / Silný
I Ostré	○	○	○	○	○	○	○	Slabý / Standardní / Silný
C Chladné	○	○	○	○	○	○	○	Slabý / Standardní / Silný
B Světlejší	○	○	○	○	○	○	○	Slabý / Střední / Silný
D Tmavší	○	○	○	○	○	○	○	Slabý / Střední / Silný
M Monochromatický	○	○	○	○	○	○	○	Modrý / Č/B / Sépiový

## 1 Nastavte režim snímání <CA> nebo <SCN>.

- V režimu snímání <SCN> nastavte jednu z následujících možností: <SCN 1>, <SCN 2>, <SCN 3>, <SCN 4>, <SCN 5> nebo <SCN 6>.

## 2 Přesuňte přepínač snímání s živým náhledem/snímání filmů do polohy <live view>.

## 3 Zobrazte obraz živého náhledu.

- Stisknutím tlačítka <START/STOP> zobrazte obraz živého náhledu.
- ▶ Můžete zkontrolovat efekt zvoleného prostředí na obrazovce.



## 4 Na obrazovce rychlého ovládání vyberte požadované prostředí.

- Stiskněte tlačítka <Q> (<10>).
- Stisknutím tlačítka <▲▼> vyberte položku [STD Standard.nastavení]. Na obrazovce se zobrazí nabídka [Snímky podle prostředí].



- Stisknutím tlačítka <◀▶> vyberte požadované prostředí.
- ▶ Na displeji LCD se zobrazí, jak bude snímek vypadat se zvoleným prostředím.



## 5 Nastavte efekt prostředí.

- Stisknutím tlačítka <▲▼> vyberte pruh pro výběr efektu tak, aby se ve spodní části obrazovky zobrazil text [Efekt].
- Stisknutím tlačítka <◀▶> vyberte požadovaný efekt.

## 6 Vyfotografujte snímek.

- Úplným stisknutím tlačítka spouště vyfotografujte snímek.
- Chcete-li přejít zpět na fotografování pomocí hledáčku, ukončete snímání s živým náhledem stisknutím tlačítka <START/STOP>. Poté úplným stisknutím tlačítka spouště vyfotografujte snímek.
- Pokud změníte režim snímání nebo přesunete vypínač napájení do polohy <OFF>, nastaví se znovu možnost [FSTD **Standard.nastavení**].





- Zobrazený obraz živého náhledu s použitým nastavením prostředí nebude vypadat přesně stejně jako skutečná fotografie.
- Použití blesku může minimalizovat efekt prostředí.
- Při fotografování venku za jasného osvětlení nemusí mít obraz živého náhledu, který vidíte na obrazovce, přesně stejný jas nebo prostředí jako skutečná fotografie. Nastavte položku [F2: **Jas LCD**] na hodnotu 4 a podívejte se na obraz živého náhledu, zatímco obrazovka není ovlivněna rušivým světlem.



Pokud nechcete, aby byl při nastavování funkcí zobrazen obraz živého náhledu, stiskněte po kroku 1 tlačítko <[Q]>. Jestliže stisknete tlačítko <[Q]>, zobrazí se obrazovka rychlého ovládání a bude možné nastavit položky [Snímky podle prostředí] a [Efekt]. Poté můžete fotografovat pomocí hledáčku.

## Nastavení prostředí

### **Standard.nastavení**

Standardní charakteristiky snímku pro příslušný režim snímání. Uvědomte si, že režim <  > má charakteristiky snímku přizpůsobené pro portréty a režim <  > je přizpůsoben pro krajiny. Každé prostředí je modifikací charakteristik snímku příslušného režimu snímání.

### **Živé**

Objekt bude vypadat ostře a živě. Vytvoří fotografii s působivějším vzhledem než při použití možnosti [ **Standard.nastavení**].

### **Měkké**

Objekt bude vypadat měkčí a roztomilejší. Vhodné pro portréty, domácí zvířata, květiny atd.

### **Teplé**

Objekt bude vypadat měkčí a bude mít teplejší barvy. Vhodné pro portréty, domácí zvířata a další objekty, jimž chcete dodat „teplý“ vzhled.

### **Ostré**

Za účelem dosažení intenzivnějšího pocitu je zvýrazněn fotografovaný objekt, zatímco celkový jas je nepatrně snížen. Učiní osoby nebo živé objekty nápadnější.

### **Chladné**

Celkový jas se nepatrně sníží a použije se chladnější barevný nádech. Objekt ve stínu bude vypadat klidnější a působivější.

### **Světlejší**

Snímek bude vypadat světlejší.

### **Tmavší**

Snímek bude vypadat tmavší.

### **Monochromatický**

Snímek bude monochromatický. Pro monochromatické snímky lze zvolit černobílou, sépiovou nebo modrou barvu. Po nastavení možnosti [**Monochromatický**] se může v levé dolní části hledáčku zobrazit symbol < ! > (str. 313).

# Snímek podle typu osvětlení nebo scény

V režimech základní zóny <☺>, <🏔>, <🌻> a <🏠> můžete fotografovat s nastaveními, která odpovídají typu osvětlení nebo scény. Obvykle je postačující možnost [STD] **Výchozí nastavení**], ale pokud nastavení odpovídají světelným podmínkám nebo scéně, bude snímek vypadat pro váš zrak přesněji.

Pokud chcete pro snímání s živým náhledem nastavit funkci [Snímky dle osv./scény] i funkci [Snímky podle prostředí] (str. 84), měli byste nejprve nastavit funkci [Snímky dle osv./scény]. To usnadní sledování výsledného efektu na displeji LCD.

Osvětlení nebo scéna	SCN			
	☺	🏔	🌻	🏠
[STD] Výchozí nastavení	○	○	○	○
☀️ Denní světlo	○	○	○	○
🏠 Stín	○	○	○	○
☁️ Zataženo	○	○	○	○
☀️ Žárovka	○	□	○	○
🏠 Zářivka	○	□	○	○
☀️ Západ slunce	○	○	○	○

## 1 Nastavte režim snímání <SCN>.

- Nastavte jednu z následujících možností: <☺>, <🏔>, <🌻> nebo <🏠>.

## 2 Přesuňte přepínač snímání s živým náhledem/snímání filmů do polohy <🏠>.

## 3 Zobrazte obraz živého náhledu.

- Stisknutím tlačítka <START/STOP> zobrazte obraz živého náhledu.
- ▶ Můžete zkontrolovat výsledný efekt na obrazovce.





## 4 Na obrazovce rychlého ovládní vyberte typ osvětlení nebo scény.

- Stiskněte tlačítko <Q> (☉10).
- Stisknutím tlačítka <▲▼> vyberte položku [STD] **Výchozí nastavení**. Na obrazovce se zobrazí nabídka [Snímky dle osv./scény].
- Stisknutím tlačítka <◀▶> vyberte požadovaný typ osvětlení nebo scény.
- ▶ Zobrazí se výsledný obraz se zvoleným typem osvětlení nebo scény.

## 5 Vyfotografujte snímek.

- Úplným stisknutím tlačítka spouště vyfotografujte snímek.
- Chcete-li přejít zpět na fotografování pomocí hledáčku, ukončete snímání s živým náhledem stisknutím tlačítka <START/STOP>. Poté úplným stisknutím tlačítka spouště vyfotografujte snímek.
- Pokud změníte režim snímání nebo přesunete vypínač napájení do polohy <OFF>, nastaví se znovu možnost [STD] **Výchozí nastavení**.

- Při použití blesku se nastavení změní na možnost [STD] **Výchozí nastavení**. (V informacích o snímku se však zobrazí nastavený typ osvětlení nebo scény.)
- Chcete-li nastavit tuto funkci společně s funkcí [Snímky podle prostředí], nastavte typ osvětlení nebo scény, který nejlépe odpovídá nastavenému prostředí. Pokud je například nastavena možnost [Západ slunce], budou nápadné teplé barvy, takže nastavené prostředí se nemusí řádně projevit.

- Pokud nechcete, aby byl při nastavování funkcí zobrazen obraz živého náhledu, stiskněte po kroku 1 tlačítko <Q>. Stisknutím tlačítka <Q> zobrazíte obrazovku rychlého ovládní. Poté můžete nastavit položku [Snímky dle osv./scény] a fotografovat pomocí hledáčku.



## Nastavení typu osvětlení nebo scény

### **Výchozí nastavení**

Výchozí nastavení vhodné pro většinu objektů.

### **Denní světlo**

Pro objekty osvětlené slunečním světlem. Poskytuje přirozeněji vypadající modrou oblohu a zeleň a zajišťuje lepší reprodukci světle zbarvených květin.

### **Stín**

Pro objekty ve stínu. Vhodné pro odstíny pleti, které mohou vypadat příliš namodralé, a pro světle zbarvené květiny.

### **Zataženo**

Pro objekty pod zataženou oblohou. Vytváří teplejší vzhled odstínů pleti a krajiny, které by jinak mohly za oblačného dne vypadat mdlé. Vhodné také pro světle zbarvené květiny.

### **Žárovka**

Pro objekty osvětlené světlem žárovek. Potlačuje červeno-oranžový barevný nádech způsobený světlem žárovek.

### **Zářivka**

Pro objekty osvětlené světlem zářivek. Vhodné pro všechny typy zářivkového osvětlení.

### **Západ slunce**

Vhodné, pokud chcete zachytit působivé barvy západu slunce.



# 3

## Nastavení režimů AF a řízení

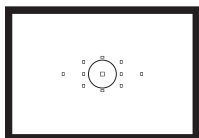

V hledáčku je k dispozici 11 AF bodů. Výběrem optimálního AF bodu můžete zvolit požadovanou kompozici snímku a současně automaticky zaostřit.

Můžete také vybrat režim činnosti AF a režim řízení, které nejlépe odpovídají podmínkám fotografování a fotografovanému objektu.

- Ikona ☆ v pravém horním rohu záhlaví stránky oznamuje, že funkce je dostupná pouze v režimech kreativní zóny (**P/Tv/Av/M/B**).
- V režimech základní zóny se režim činnosti AF a AF bod nastaví automaticky.



<AF> označuje automatické zaostřování. <MF> označuje ruční zaostřování.

# AF: Výběr režimu činnosti AF ☆

Můžete vybrat charakteristiky činnosti AF (automatického zaostřování), které jsou vhodné pro podmínky fotografování nebo fotografovaný objekt. V režimech základní zóny je automaticky nastaven režim činnosti AF, který je optimální pro příslušný režim snímání.

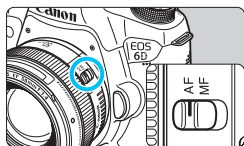

**1** Přesuňte přepínač režimů zaostřování na objektivu do polohy <AF>.

**2** Otáčením voliče režimů nastavte režim kreativní zóny.

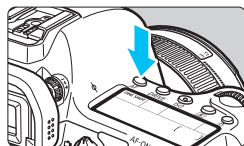

**3** Stiskněte tlačítko <AF>. (⦿6)

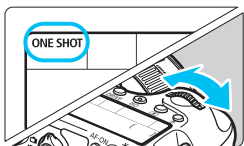

**4** Vyberte režim činnosti AF.

- Během sledování panelu LCD otáčejte voličem <☀> nebo <☾>. **ONE SHOT** : Jednosnímkové automatické zaostřování (One-Shot AF) **AI FOCUS** : Inteligentní automatické zaostřování (AI zaostř. AF) **AI SERVO** : Inteligentní průběžné automatické zaostřování (AI Servo AF)

## Jednosnímkové automatické zaostřování (One-Shot AF) pro statické objekty

Tento režim je vhodný pro statické objekty. Po stisknutí tlačítka spouště do poloviny zaostří fotoaparát pouze jednorázově.

- Po zaostření se v hledáčku červeně rozsvítí AF body, v nichž došlo k zaostření, a zobrazí se indikátor správného zaostření <●>.
- Při poměrovém měření bude nastavení expozice provedeno v okamžiku zaostření.
- Dokud budete držet tlačítko spouště stiskuté do poloviny, zůstane zaostření zablokováno. Přitom můžete podle potřeby změnit kompozici snímku.



- Pokud nelze dosáhnout správného zaostření, bude indikátor správného zaostření <●> v hledáčku blikat. Jestliže k tomu dojde, nebude možné snímek pořídit ani po úplném stisknutí tlačítka spouště. Změňte kompozici záběru a zkuste znovu zaostřit nebo si prostudujte část „Situace, kdy automatické zaostřování selhává“ (str. 96).
- Je-li položka [📷 1: Tón] nastavena na možnost [Zakázat], nezazní při dosažení zaostření zvukový signál.
- Po zaostření pomocí jednosnímkového automatického zaostřování (One-Shot AF) můžete zablokovat zaostření na fotografovaný objekt a změnit kompozici snímku. Tato funkce se označuje jako „blokování zaostření“. Je vhodná, pokud chcete zaostřit na objekt u okraje záběru, který není pokryt AF body.

### Inteligentní průběžné automatické zaostřování (AI Servo AF) pro pohyblivé objekty

**Tento režim činnosti AF je vhodný pro pohyblivé objekty, pokud se stále mění zaostřovací vzdálenost. Objekt bude nepřetržitě zaostřován, dokud budete držet tlačítko spouště stisknuté do poloviny.**

- Expozice je nastavena v okamžiku vyfotografování snímku.
- Pokud je nastavena automatická volba AF bodu (str. 94), zaostří fotoaparát nejprve pomocí středového AF bodu. Pokud se během automatického zaostřování objekt pohybuje od středového AF bodu, pokračuje sledování se zaostřováním, dokud je objekt pokryt jiným AF bodem.



Při inteligentním průběžném automatickém zaostřování AI Servo AF neuslyšíte zvukovou signalizaci ani v případě, že došlo k zaostření. Nerozsvítí se ani indikátor správného zaostření <●> v hledáčku.

### Inteligentní automatické zaostřování (AI zaostř. AF) pro automatické přepínání režimu činnosti AF

**Inteligentní automatické zaostřování (AI zaostř. AF) automaticky přepíná režim činnosti AF z jednosnímkového automatického zaostřování (One-Shot AF) na inteligentní průběžné automatické zaostřování (AI Servo AF) v případě, že se statický objekt začne pohybovat.**

- Začne-li se objekt po zaostření pomocí jednosnímkového automatického zaostřování (One-Shot AF) pohybovat, fotoaparát zjistí pohyb a automaticky změní režim činnosti AF na inteligentní průběžné automatické zaostřování (AI Servo AF) a bude pohyblivý objekt sledovat.



Po zaostření pomocí inteligentního automatického zaostřování (AI zaostř. AF) s aktivním průběžným zaostřováním bude zvuková signalizace neustále vydávat tichý signál. Nerozsvítí se však indikátor správného zaostření <●> v hledáčku. Uvědomte si, že v tomto případě nebude zaostření zablokováno.

## Výběr AF bodů ☆

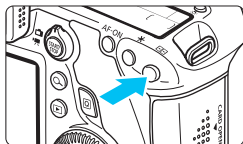

Pro zaostření můžete vybrat AF bod z jedenácti dostupných AF bodů. V režimech základní zóny bude AF bod vybrán automaticky a není možné jej vybrat ručně.



### 1 Stiskněte tlačítko . (06)



- ▶ Vybraný AF bod se zobrazí v hledáčku a na panelu LCD.
- Pokud se rozsvítí všechny AF body, bude nastaven automatický výběr AF bodu.

### 2 Vyberte požadovaný AF bod.

- K výběru AF bodu můžete použít multiovladač  nebo jej můžete zvolit otáčením voliče  nebo .

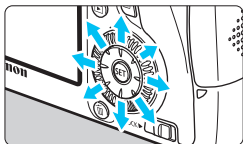
## Výběr pomocí multiovladače



- K výběru AF bodu lze použít multiovladač .
- Pokud se rozsvítí všechny AF body, bude nastaven automatický výběr AF bodu.
- Stisknutím tlačítka  lze přepínat mezi středovým AF bodem a automatickým výběrem.

## Výběr pomoci voličů

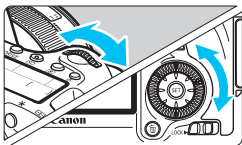

- Otáčením voliče <☀> vyberete AF bod vlevo nebo vpravo, otáčením voliče <☉> vyberete AF bod nad nebo pod.
- Pokud se rozsvítí všechny AF body, bude nastaven automatický výběr AF bodu.



- Po stisknutí tlačítka <☰> se na panelu LCD zobrazí:
  - Automatický výběr: [☰] AF
  - Ruční výběr: **SEL** [ ] (středový) / **SEL AF** (jiný než středový)
- Pokud nelze při použití externího blesku Speedlite určeného pro fotoaparáty řady EOS zaostřit prostřednictvím pomocného světla AF, vyberte středový AF bod.

## Režim činnosti AF a světelnosti objektivů

### Světelnost objektivu: f/3,2 až f/5,6

Středový AF bod umožňuje provádět křížové zaostřování (jsou současně detekovány svislé i vodorovné linie). Ostatní AF body jsou citlivé buď na svislé, nebo na vodorovné linie.

### Světelnost objektivu: f/1,0 až f/2,8

Středový AF bod může kromě křížového zaostřování (jsou současně detekovány svislé i vodorovné linie) provádět také vysoce přesné automatické zaostřování citlivé na svislé linie.\* Ostatní AF body jsou citlivé buď na svislé, nebo na vodorovné linie.

\* S výjimkou objektivu EF 28–80 mm f/2,8–4L USM a kompaktního makroobjektivu EF 50 mm f/2,5 Compact Macro.



Pokud společně s objektivem použijete telekonvertor (prodává se samostatně) a clonové číslo bude vyšší než f/5,6, fotografování s automatickým zaostřováním nebude možné (s výjimkou režimů [FlexiZoneAF☐ (Single)] a [L Živý režim] při snímání s živým náhledem). Podrobné informace naleznete v návodu k použití telekonvertoru.

## Situace, kdy automatické zaostřování selhává

U některých fotografovaných objektů, jako jsou například následující, může automatické zaostřování selhat (indikátor správného zaostření <●> v hledáčku bliká):

### Objekty, na které se obtížně zaostřuje

- Objekty s velmi nízkým kontrastem (příklad: modrá obloha, jednobarevné stěny apod.)
- Objekty fotografované při velmi slabém osvětlení
- Objekty v silném protisvětle a objekty odrážející světlo (příklad: automobil s vysoce lesklou karoserií apod.)
- Blízké a vzdálené objekty v dosahu jednoho AF bodu (příklad: zvíře v kleci apod.)
- Objekty s opakujícími se vzory (příklad: okna mrakodrapů, klávesnice počítačů apod.)

V takových případech proveďte jeden z následujících kroků:

- (1) V režimu jednosnímkového automatického zaostřování (One-Shot AF) zaostřete na objekt ve stejné vzdálenosti, v jaké se nachází fotografovaný objekt, a před změnou kompozice záběru zablokujte zaostření (str. 69).
- (2) Přesuňte přepínač režimů zaostřování na objektivu do polohy <MF> a zaostřete ručně (str. 97).



Podmínky, při nichž se systému automatického zaostřování nemusí při snímání s živým náhledem v režimu [FlexiZoneAF□ (Single)]/[ Živý režim] podařit dosáhnout zaostření, jsou uvedeny na straně 196.



## MF: Ruční zaostřování

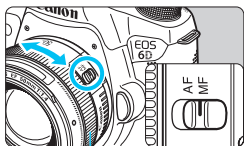

Zaostřovací kroužek

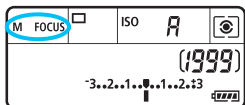

**1** Přesuňte přepínač režimů zaostřování na objektivu do polohy <MF>.

- ▶ Na panelu LCD se zobrazí <M FOCUS>.

**2** Zaostřete na fotografovaný objekt.

- Zaostřete otáčením zaostřovacího kroužku objektivu, dokud nebude fotografovaný objekt v hledáčku ostrý.



Po stisknutí tlačítka spouště do poloviny v režimu ručního zaostřování bude v hledáčku krátce červeně blikat AF bod, v němž došlo k zaostření, a rozsvítí se indikátor správného zaostření <●>.

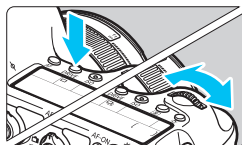

## Výběr režimu řízení

K dispozici jsou režimy řízení pro fotografování jednotlivých snímků a kontinuální snímání.



**1** Stiskněte tlačítko <DRIVE>. (☉6)

**2** Vyberte režim řízení.

- Během sledování panelu LCD otáčejte voličem < > nebo < >.



### : **Jednotlivé snímky**

Po úplném stisknutí tlačítka spouště bude vyfotografován pouze jeden snímek.

### : **Kontinuální snímání** (maximálně přibližně 4,5 snímku/s)

Budou nepřetržitě pořizovány fotografie, dokud budete držet zcela stisknuté tlačítko spouště.

### S : **Tiché snímání jednotlivých snímků**

Snímání jednotlivých snímků se slabším zvukem snímání než v režimu < >.

### S : **Kontinuální tiché snímání** (maximálně přibližně 3,0 snímku/s)

Kontinuální snímání se slabším zvukem snímání než v režimu < >.

### ☉ : **Samospoušť s 10sekundovou prodlevou/dálkové ovládání**

### ☉2 : **Samospoušť s 2sekundovou prodlevou/dálkové ovládání**

Informace o fotografování se samospouští naleznete na straně 100. Informace o fotografování s dálkovým ovládáním naleznete na straně 167.



- Pokud je nastaven režim <math>\langle \square S \rangle</math> nebo <math>\langle \square S \rangle</math>, časové zpoždění od okamžiku, kdy úplně stisknete tlačítko spouště, až do pořízení snímku bude delší než při běžném snímání jednotlivých snímků nebo kontinuálním snímání.
  - Jestliže je baterie téměř vybitá, může se rychlost kontinuálního snímání nepatrně snížit.
  - Při inteligentním průběžném automatickém zaostřování (AI Servo AF) může být rychlost kontinuálního snímání nepatrně nižší v závislosti na fotografovaném objektu a použitém objektivu.
  - : Maximální rychlosti kontinuálního snímání přibližně 4,5 snímku/s lze dosáhnout za následujících podmínek\*: při rychlosti závěrky 1/500 s nebo vyšší a maximální hodnotě clony (liší se v závislosti na objektivu). Rychlost kontinuálního snímání se může snížit v důsledku rychlosti závěrky, clony, podmínek objektu, jasu, objektivu, použití blesku atd.
- \* S režimem AF nastaveným na jednosnímkové automatické zaostřování (One-Shot AF) a vypnutou funkcí Image Stabilizer (Stabilizátor obrazu) při použití následujících objektivů: EF 300 mm f/4L IS USM, EF 28–135 mm f/3,5–5,6 IS USM, EF 75–300 mm f/4–5,6 IS USM, EF 100–400 mm f/4,5–5,6L IS USM.

## Použití samospouště

Samospoušť použijte v případě, že chcete vyfotografovat sami sebe.

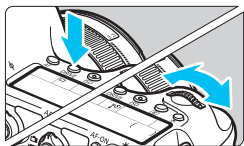

**1 Stiskněte tlačítko <DRIVE>. (☉6)**

**2 Vyberte požadovanou možnost samospouště.**

- Sledujte panel LCD a otáčením voliče <☉> nebo <☉> vyberte zpoždění samospouště.

 : Samospoušť s 10sekundovou prodlevou

 : Samospoušť s 2sekundovou prodlevou



**3 Vyfotografujte snímek.**

- Dívejte se do hledáčku, zaostřete na objekt a poté úplně stiskněte tlačítko spouště.
- ▶ Funkci samospouště lze kontrolovat pomocí indikátoru samospouště, zvukové signalizace a odpočítávání (v sekundách) na panelu LCD.
- ▶ Dvě sekundy před vyfotografováním snímku se indikátor samospouště trvale rozsvítí a zvuková signalizace bude zaznívat rychleji.



 Pokud se při stisknutí tlačítka spouště nedíváte do hledáčku, nasadte kryt okuláru (str. 166). Pokud při pořizování snímku vnikne do hledáčku rušivé světlo, může nepříznivě ovlivnit expozici.

- Režim <☉2> umožňuje fotografovat snímky, aniž byste se dotýkali fotoaparátu upevněného na stativ. Tím lze zamezit rozhýbání fotoaparátu při fotografování zátíží nebo s dlouhými expozicemi.
- Po vyfotografování snímků se samospouští je doporučeno si přehrát pořízené snímky (str. 236) a zkontrolovat zaostření a expozici.
- Pokud pomocí samospouště fotografoujete pouze sami sebe, použijte blokování zaostření (str. 69) na objekt, který se nachází v přibližně stejné vzdálenosti, v jaké budete stát vy.
- Aktivovanou samospoušť zrušíte stisknutím tlačítka <DRIVE>.

# 4

## Nastavení pro snímky

V této kapitole jsou vysvětlena nastavení pro funkce související se snímky: kvalita záznamu snímků, citlivost ISO, styl Picture Style, vyvážení bílé, Auto Lighting Optimizer (Automatická optimalizace jasů), korekce vinětače objektivu, korekce barevné odchylky a další funkce.

- V režimech základní zóny lze nastavit nebo provést pouze následující funkce podle pokynů uvedených v této kapitole: kvalitu záznamu snímků, korekci vinětače objektivu a barevné odchylky, vytvoření a výběr složky a číslování souborů snímků.
- Ikona ☆ v pravém horním rohu záhlaví stránky oznamuje, že funkce je dostupná pouze v režimech kreativní zóny (**P/Tv/Av/M/B**).

## MENU Nastavení kvality záznamu snímků

Můžete vybrat počet pixelů a kvalitu snímku. K dispozici je osm nastavení kvality záznamu snímků typu JPEG: **L**, **L**, **M**, **M**, **S1**, **S1**, **S2**, **S3**. K dispozici jsou tři nastavení kvality snímků typu RAW: **RAW**, **M RAW**, **S RAW** (str. 104).



### 1 Vyberte položku [Kval. snímku].

- Na kartě [1] vyberte položku [Kval. snímku] a stiskněte tlačítko <SET>.

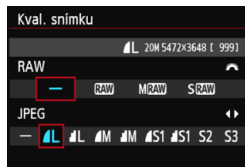

### 2 Vyberte požadovanou kvalitu záznamu snímků.

- Chcete-li vybrat nastavení pro typ RAW, otáčejte voličem <☀>. Chcete-li vybrat nastavení pro typ JPEG, stiskněte tlačítko <◀▶>.
- Údaj „\*\*M (megapixely) \*\*\*\* x \*\*\*\*“ vpravo nahoře udává zaznamenaný počet pixelů a hodnota [\*\*\*] představuje počet možných snímků (nejvyšší zobrazená hodnota je 9999).
- Stisknutím tlačítka <SET> nastavení potvrďte.

## Příklady nastavení kvality záznamu snímků

Pouze **L**

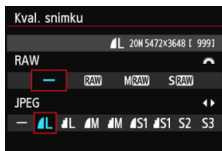

Pouze **RAW**

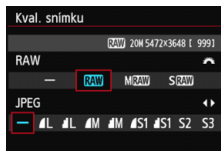

**RAW** + **L**

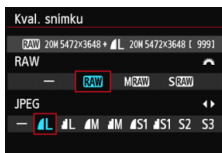

**S RAW** + **M**

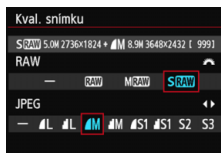

- Pokud je pro typ RAW i typ JPEG nastavena možnost [-], nastaví se kvalita záznamu snímků **L**.
- Počet možných snímků se bude zobrazovat na panelu LCD až do 1999.

## Přehled nastavení kvality záznamu snímků (přibližné hodnoty)

Kvalita snímků		Zaznamenané pixely	Velikost při tisku	Velikost souboru (MB)	Počet možných snímků	Maximální počet snímků sekvence
JPEG	L	20 M	A2	6,0	1 250	73 (1 250)
	L			3,1	2 380	2 380 (2 380)
	M	8,9 M	A3	3,2	2 300	2 300 (2 300)
	M			1,7	4 240	4 240 (4 240)
	S1	5,0 M	A4	2,1	3 450	3 450 (3 450)
	S1			1,1	6 370	6 370 (6 370)
	S2 <sup>*1</sup>	2,5 M	9 × 13 cm	1,2	6 130	6 130 (6 130)
	S3 <sup>*2</sup>	0,3 M	–	0,3	23 070	23 070(23 070)
RAW	RAW	20 M	A2	23,5	300	14 (17)
	M RAW	11 M	A3	18,5	380	8 (10)
	S RAW	5,0 M	A4	13,0	550	12 (17)
RAW + JPEG	RAW L	20 M 20 M	A2 A2	23,5 + 6,0	240	7 (8)
	M RAW L	11 M 20 M	A3 A2	18,5 + 6,0	290	8 (9)
	S RAW L	5,0 M 20 M	A4 A2	13,0 + 6,0	380	10 (12)

\*1: Možnost S2 je vhodná pro přehrávání snímků na digitálním fotorámečku.

\*2: Možnost S3 je vhodná pro odesílání snímků e-mailem nebo pro jejich použití na webu.

- S2 a S3 budou v kvalitě (Nizká komprese).
- Velikost souboru, počet možných snímků a maximální počet snímků sekvence při kontinuálním snímání vychází ze způsobů měření stanovených společností Canon (poměr stran 3:2, citlivost ISO 100 a standardní styl Picture Style) při použití karty s kapacitou 8 GB. **Tyto hodnoty se budou lišit v závislosti na objektu, značce karty, poměru stran, citlivosti ISO, stylu Picture Style, uživatelských funkcích a dalších nastaveních.**
- Hodnoty v závorkách platí pro kartu třídy UHS-I s kapacitou 8 GB a vychází ze způsobů měření stanovených společností Canon.



- Pokud vyberete typ RAW i typ JPEG, bude stejný snímek zaznamenán na kartu současně v souboru typu RAW i v souboru typu JPEG v nastavené kvalitě záznamu snímků. Tyto dva snímky budou zaznamenány se stejnými čísly souboru (přípona souboru .JPG pro typ JPEG a .CR2 pro typ RAW).
- K označení kvality záznamu snímků se používají následující ikony: **RAW** (RAW), **M RAW** (Střední RAW), **S RAW** (Malý RAW), **JPEG**, **▲** (Nízká komprese), **■** (Normální komprese), **L** (Velký), **M** (Střední) a **S** (Malý).

## Snímek typu RAW

Snímek typu RAW představuje nezpracovaný datový výstup obrazového snímače převedený na digitální data. Je zaznamenán na kartu tak, jak je, a můžete pro něj zvolit následující kvalitu: **RAW**, **M RAW** nebo **S RAW**.

Snímek s kvalitou **RAW** může být zpracován pomocí funkce [▶] **1: Zpracování snímku RAW**] (str. 272) a uložen jako snímek typu JPEG. (Snímky **M RAW** a **S RAW** nelze zpracovat pomocí fotoaparátu.) Snímek typu RAW je možné zpracovat podle různých podmínek, čímž z něj lze vytvořit libovolný počet snímků typu JPEG, aniž by došlo ke změně samotného snímku typu RAW.

Všechny snímky typu RAW můžete různě upravit pomocí softwaru Digital Photo Professional (dodávaný software, str. 393). Poté z nich lze vytvořit snímky typu JPEG, TIFF atd. obsahující tyto úpravy.



K zobrazení snímků typu RAW v počítači doporučujeme použít dodaný software. Volně prodejný software nemusí být schopen zobrazit snímky typu RAW. Chcete-li zjistit, zda jsou snímky typu RAW pořízené tímto fotoaparátem kompatibilní s jiným softwarem, obraťte se na výrobce příslušného softwaru.



## Maximální počet snímků sekvence při kontinuálním snímání

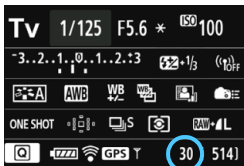

Přibližný maximální počet snímků sekvence se zobrazuje v pravé dolní části hledáčku a na obrazovce nastavení funkcí snímání.

Pokud maximální počet snímků sekvence pro kontinuální snímání dosahuje hodnoty 99 nebo vyšší, zobrazí se údaj „99“.

Maximální počet snímků sekvence se zobrazí i v případě, že ve fotoaparátu není vložena karta. Před pořízením snímku se ujistěte, zda je vložena karta.



- Pokud je pro maximální počet snímků sekvence zobrazena hodnota „99“, znamená, že můžete kontinuálně vyfotografovat 99 nebo více snímků. Pokud se maximální počet snímků sekvence sníží na 98 nebo nižší hodnotu a interní vyrovnávací paměť se zaplní, zobrazí se v hledáčku a na panelu LCD zpráva „buSY“. Snímání bude poté dočasně deaktivováno. Pokud kontinuální snímání zastavíte, maximální počet snímků sekvence se zvýší. Po uložení všech pořízených snímků na kartu můžete obnovit kontinuální snímání a vyfotografovat až maximální počet snímků sekvence uvedený v tabulce na straně 103.
- I když použijete kartu třídy UHS-I, ukazatel maximálního počtu snímků sekvence se nezmění. Místo toho bude platit maximální počet snímků sekvence uvedený v závorkách v tabulce na straně 103.

# ISO: Nastavení citlivosti ISO ☆

Nastavte citlivost ISO (citlivost obrazového snímače na světlo) tak, aby odpovídala úrovni okolního osvětlení. V režimech základní zóny se citlivost ISO nastaví automaticky (str. 108).

Informace o citlivosti ISO během snímání filmů naleznete na stranách 206 a 209.

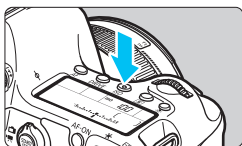

## 1 Stiskněte tlačítko <ISO>. (ⓘ6)

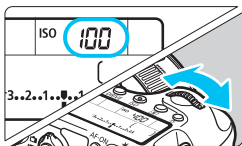

## 2 Nastavte citlivost ISO.

- Sledujte panel LCD nebo hledáček a otáčejte voličem <☀> nebo <⦿>.
- Citlivost ISO lze nastavit v rozsahu ISO 100 až 25600 v přírůstcích po 1/3 EV.
- „A“ označuje automatické nastavení citlivosti ISO. Citlivost ISO bude nastavena automaticky (str. 108). Stisknutím tlačítka <INFO.> můžete také nastavit možnost „A (AUTO)“.

## Přehled citlivosti ISO

Citlivost ISO	Podmínky fotografování (bez blesku)	Dosah blesku
L, ISO 100 až 400	Exteriér za slunečného dne	Čím je citlivost ISO vyšší, tím větší bude dosah blesku.
ISO 400 až 1600	Zatažená obloha nebo večerní doba	
ISO 1600 až 25600, H1, H2	Temná místnost nebo noc	

\* Vysoké citlivosti ISO způsobí zrnitější snímky.



- Pokud je položka [**☑4: Priorita zvýraz. tónu**] nastavena na možnost [**Povolit**], nelze vybrat možnosti „L“ (odpovídá citlivosti ISO 50), ISO 100/125/160, „H1“ (odpovídá citlivosti ISO 51200) a „H2“ (odpovídá citlivosti ISO 102400) (str. 130).
- Fotoграфování za vysokých teplot může vést k zrnitějšímu vzhledu snímků. Dlouhé expozice mohou mít také za následek nerovnoměrnost barev na snímku.
- Při fotoграфování s vysokými citlivostmi ISO může být patrný šum (například jako světelné body a pruhy).
- Při fotoграфování v podmínkách, které vytvářejí mimořádné množství šumu, jako je kombinace vysoké citlivosti ISO, vysoké teploty a dlouhé expozice, se snímky nemusí zaznamenat správně.
- Vzhledem k tomu, že H1 (ekvivalent citlivosti ISO 51200) a H2 (ekvivalent citlivosti ISO 102400) jsou nastavení rozšířeného rozsahu citlivosti ISO, budou šum (světelné body, pruhy atd.) a nerovnoměrnost barev více patrné a rozlišení nižší než obvykle.
- Použití vysoké citlivosti ISO a blesku k fotoграфování blízkého objektu může vést k přexponování.
- Pokud snímáte film, na obrazovce [**Rozsah citli. ISO**] je zvolena hodnota [**Maximální: 25600**] a citlivost ISO je nastavena na hodnotu ISO 16000, 20000 nebo 25600, pak se citlivost ISO změní na hodnotu ISO 12800 (během snímání filmu s ruční expozicí). I když přepnete zpět na fotoграфování, hodnota citlivosti ISO se na původní nastavení nevrátí.
- Pokud snímáte film a je nastavena hodnota 1. L (ISO 50) nebo 2. H1 (ISO 51200) / H2 (ISO 102400), pak se nastavení citlivosti ISO změní na hodnotu 1. ISO 100 nebo 2. H (ISO 25600) (během snímání filmu s ruční expozicí). I když přepnete zpět na fotoграфování, hodnota citlivosti ISO se na původní nastavení nevrátí.



- V nabídce [**☑3: Nastavení citlivosti ISO**] můžete pomocí položky [**Rozsah citli. ISO**] rozšířit nastavitelný rozsah citlivosti ISO od ISO 50 (L) do ISO 102400 (H2) (str. 109).
- Při nastavení citlivosti ISO z rozšířeného rozsahu (L, H1 nebo H2) se může v hledáčku zobrazit symbol <!> (str. 313).

## ISO auto

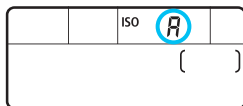

Nastavíte-li pro citlivost ISO možnost „A“ (Auto), zobrazí se skutečně nastavená citlivost ISO po stisknutí tlačítka spouště do poloviny.

Citlivost ISO bude nastavena automaticky tak, aby odpovídala režimu snímání. (Viz následující tabulka.)

Režim snímání	Nastavení citlivosti ISO
	Automatické nastavení v rozsahu ISO 100 až 12800
	Automatické nastavení v rozsahu ISO 100 až 1600
	Automatické nastavení v rozsahu ISO 100 až 25600
<b>P / Tv / Av / M</b>	Automatické nastavení v rozsahu ISO 100 až 25600 <sup>*1</sup>
<b>B</b>	ISO 400 <sup>*1</sup>
S bleskem	ISO 400 <sup>*1*2*3*4</sup>

\*1: Skutečný rozsah citlivosti ISO závisí na nastavení položek **[Minimální]** a **[Maximální]** na obrazovce **[Auto. rozs. ISO]**.

\*2: Pokud vyrovnávací záblesk způsobí přexponování, bude nastavena citlivost ISO 100 nebo vyšší.

\*3: S výjimkou režimů , a .

\*4: Při použití odraženého záblesku emitovaného externím bleskem Speedlite v režimu , , , , nebo **<P>** bude citlivost ISO automaticky nastavena v rozsahu ISO 400 až 1600.

## MENU Nastavení rozsahu citlivosti ISO

Můžete nastavit rozsah ručně nastavitelné citlivosti ISO (meze minimální a maximální citlivosti ISO). Mez minimální citlivosti ISO můžete nastavit v rozsahu od L (ISO 50) do H1 (ISO 51200) a mez maximální citlivosti ISO v rozsahu od ISO 100 do H2 (ISO 102400).



### 1 Vyberte položku [Nastavení citlivosti ISO].

- Na kartě [3] vyberte položku [Nastavení citlivosti ISO] a stiskněte tlačítko <SET>.



### 2 Vyberte položku [Rozsah citli. ISO].

- Vyberte položku [Rozsah citli. ISO] a stiskněte tlačítko <SET>.



### 3 Nastavte mez minimální citlivosti ISO.

- Vyberte pole meze minimální citlivosti ISO a stiskněte tlačítko <SET>.
- Stisknutím tlačítka <▲> vyberte citlivost ISO a stiskněte tlačítko <SET>.



### 4 Nastavte mez maximální citlivosti ISO.

- Vyberte pole meze maximální citlivosti ISO a stiskněte tlačítko <SET>.
- Stisknutím tlačítka <▲> vyberte citlivost ISO a stiskněte tlačítko <SET>.

### 5 Ukončete nastavení.

- Stisknutím tlačítka <◀▶> vyberte položku [OK] a stiskněte tlačítko <SET>.
- Znovu se zobrazí nabídka.

## MENU Nastavení rozsahu citlivosti ISO pro automatické nastavení citlivosti ISO

Rozsah citlivosti ISO pro automatické nastavení citlivosti ISO můžete nastavit od ISO 100 do 25600. Mez minimální citlivosti ISO můžete nastavit v rozsahu ISO 100 až 12800 a mez maximální citlivosti ISO v rozsahu ISO 200 až 25600 v přírůstcích po celých stupních EV.

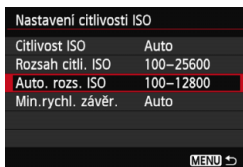

### 1 Vyberte položku [Auto. rozs. ISO].

- Vyberte položku [Auto. rozs. ISO] a stiskněte tlačítko <SET>.

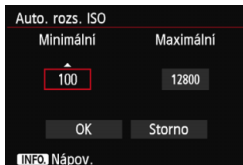

### 2 Nastavte mez minimální citlivosti ISO.

- Vyberte pole meze minimální citlivosti ISO a stiskněte tlačítko <SET>.
- Stisknutím tlačítka <▲> vyberte citlivost ISO a stiskněte tlačítko <SET>.

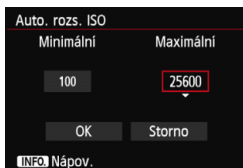

### 3 Nastavte mez maximální citlivosti ISO.

- Vyberte pole meze maximální citlivosti ISO a stiskněte tlačítko <SET>.
- Stisknutím tlačítka <▲> vyberte citlivost ISO a stiskněte tlačítko <SET>.

### 4 Ukončete nastavení.

- Stisknutím tlačítka <◀▶> vyberte položku [OK] a stiskněte tlačítko <SET>.
- ▶ Znovu se zobrazí nabídka.

 Nastavení položek [Minimální] a [Maximální] budou také platná pro minimální a maximální citlivosti ISO bezpečného posunu citlivosti ISO (str. 306).

## MENU Nastavení minimální rychlosti závěrky pro automatické nastavení citlivosti ISO

Pokud je zvoleno automatické nastavení citlivosti ISO, můžete nastavit minimální rychlost závěrky (1/250 s až 1 s), aby automaticky nastavená rychlost závěrky nebyla příliš pomalá.

To je vhodné v režimech <P> a <Av>, když používáte širokoúhlý objektiv k fotografování pohyblivých objektů. Můžete minimalizovat otřesy fotoaparátu i rozmazání objektu.

Nastavení citlivosti ISO	
Citlivost ISO	Auto
Rozsah citl. ISO	100–25600
Auto. rozs. ISO	100–12800
Min.rychl. závěr.	Auto

MENU →

### 1 Vyberte položku [Min. rychl. závěr.].

- Vyberte položku [Min. rychl. závěr.] a stiskněte tlačítko <SET>.

Min.rychl. závěr.				
Rychlost závěrky				
Auto				
AUTO	1/250	1/125	1/60	
	1/30	1/15	1/8	1/4
	0"5	1"		

INFO Nápv.

### 2 Nastavte požadovanou minimální rychlost závěrky.

- Stisknutím tlačítka <◀▶> vyberte rychlost závěrky a stiskněte tlačítko <SET>.
- ▶ Znovu se zobrazí nabídka.





- Pokud nelze dosáhnout správné expozice s mezí maximální citlivosti ISO nastavenou pomocí položky [Auto. rozs. ISO], bude k dosažení standardní expozice nastavena nižší rychlost závěrky, než je hodnota položky [Min. rychl. závěr.].
- Při fotografování s bleskem nebude nastavení položky [Min. rychl. závěr.] použito.

## Výběr stylu Picture Style ☆

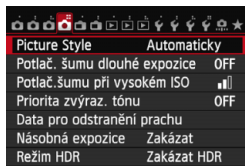
Výběrem některého ze stylů Picture Style můžete dosáhnout charakteristik snímků odpovídajících požadovanému vyznění fotografie nebo objektu. V režimech základní zóny se automaticky nastaví styl < > (Automaticky).





### 1 Vyberte položku [Picture Style].

- Na kartě [ 4] vyberte položku [Picture Style] a stiskněte tlačítko < >.
- ▶ Zobrazí se obrazovka výběru stylu Picture Style.



### 2 Vyberte styl Picture Style.

- Stisknutím tlačítka < > vyberte styl Picture Style a stiskněte tlačítko < >.
- ▶ Styl Picture Style se nastaví a fotoaparát bude připraven k fotografování.

## Charakteristiky stylů Picture Style

### Automaticky

Tón barev bude automaticky upraven tak, aby odpovídal fotografované scéně. Barvy budou vypadat živě, zejména pro modrou oblohu, zeleň a západ slunce ve scénách v přírodě, pod širým nebem nebo při západu slunce.

 Pokud není dosažen požadovaný tón barev při nastavení možnosti [Automaticky], použijte jiný styl Picture Style.

### Standardní

Snímek obsahuje živé barvy a je ostrý a výrazný. Jedná se o obecně použitelný styl Picture Style, který je vhodný pro většinu prostředí.

### Portrét

Umožňuje dosažení přirozených odstínů pleti. Vzhled snímku je jemnější. Vhodný pro detailní portréty. Změnou nastavení [Tón barvy] (str. 115) můžete upravit odstín pleti.



### **Krajina**

Snímky s živými odstíny modré a zelené barvy a se silným doostřením a výrazným vzhledem. Je vhodný pro působivou krajinu.

### **Neutrální**

Tento styl Picture Style je určen pro uživatele, kteří upřednostňují zpracování snímků v počítači. Snímky s přirozenými, tlumenými barvami.

### **Věrný**

Tento styl Picture Style je určen pro uživatele, kteří upřednostňují zpracování snímků v počítači. Pokud je fotografovaný objekt zachycen při světle s teplotou barvy 5 200 K, budou barvy kolorimetricky upraveny tak, aby odpovídaly barvám objektu. Snímky budou mít nižší kontrast a tlumené tóny barev.

### **Černobílý**

Umožňuje vytvářet černobílé snímky.



Pořízené černobílé snímky typu JPEG nelze převést na barevné. Pokud chcete později fotografovat barevné snímky, nezapomeňte nastavení [Černobílý] zrušit.



Po nastavení možnosti [Černobílý] se může v hledáčku zobrazit symbol <!> (str. 313).

### **Uživ. def. 1–3**

Můžete uložit některý ze základních stylů, jako jsou [Portrét], [Krajina], soubor stylu Picture Style atd., a upravit jej požadovaným způsobem (str. 118). Každý dosud nenastavený uživatelsky definovaný styl Picture Style bude obsahovat stejná výchozí nastavení jako styl Picture Style [Automaticky].

## Symboly

Symboly na obrazovce výběru stylu Picture Style označují parametry, jako jsou **[Ostrost]** a **[Kontrast]**. Číselné hodnoty udávají nastavení parametrů, jako jsou **[Ostrost]** a **[Kontrast]**, pro jednotlivé styly Picture Style.

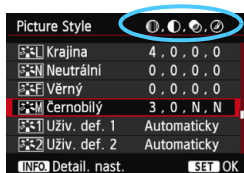

## Symboly

	Ostrost
	Kontrast
	Saturace
	Tón barvy
	Efekt filtru (Černobílý)
	Efekt tónování (Černobílý)

## Uživatelské nastavení stylu Picture Style ☆

Styl Picture Style můžete upravit nastavením jednotlivých parametrů, jako jsou [Ostrost] a [Kontrast]. Chcete-li zjistit výsledný efekt, vytvořte několik zkušebních snímků. Jestliže chcete upravit nastavení položky [Černobílý], vyhledejte informace na straně 117.

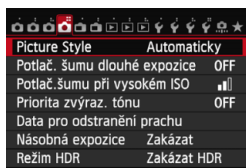

### 1 Vyberte položku [Picture Style].

- Na kartě [4] vyberte položku [Picture Style] a stiskněte tlačítko <SET>.
- ▶ Zobrazí se obrazovka výběru stylu Picture Style.

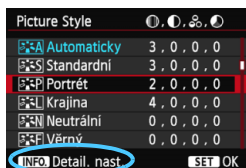

### 2 Vyberte styl Picture Style.

- Vyberte styl Picture Style a stiskněte tlačítko <INFO.>.

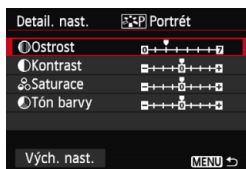

### 3 Vyberte příslušný parametr.

- Vyberte parametr, jako například [Ostrost], a stiskněte tlačítko <SET>.







### 4 Nastavte parametr.

- Stisknutím tlačítka <◀▶> provedte požadovanou úpravu parametru a stiskněte tlačítko <SET>.
- Stisknutím tlačítka <MENU> uložte upravené nastavení parametrů. Opět se zobrazí obrazovka výběru stylu Picture Style.
- ▶ Veškerá nastavení parametrů, která se liší od výchozích nastavení, se zobrazí modře.



## Nastavení parametrů a jejich účinek

 Ostrost	0: Méně ostré obrysy	+7: Ostré obrysy
 Kontrast	-4: Nízký kontrast	+4: Vysoký kontrast
 Saturace	-4: Nízká saturace	+4: Vysoká saturace
 Tón barvy	-4: Načervenalý odstín pleti	+4: Nažloutlý odstín pleti

-  Výběrem položky [**Vých. nast.**] v kroku 3 lze u daného stylu Picture Style obnovit výchozí nastavení parametrů.
- Chcete-li použít upravený styl Picture Style, nejprve vyberte tento upravený styl Picture Style a poté poříďte snímek.

## Nastavení černobílého efektu

U položky Černobílý lze kromě parametrů **[Ostrost]** a **[Kontrast]** popsaných na předchozí straně nastavit také parametry **[Efekt filtru]** a **[Efekt tónování]**.

### Efekt filtru

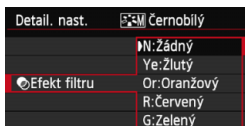

Při aplikaci efektu filtru na černobílý snímek mohou lépe vyniknout bílé mraky či zelené stromy.

Filtr	Příklad účinku
N: Žádný	Běžný černobílý snímek bez efektu filtru.
Ye: Žlutý	Modrá obloha bude působit přirozeněji a vyniknou bílé mraky.
Or: Oranžový	Modrá obloha bude mírně tmavší. Lépe vyniknou snímky západu slunce.
R: Červený	Modrá obloha se bude jevit velmi tmavá. Podzimní listí bude výraznější a světlejší.
G: Zelený	Odstíny pleti a rtů budou ztlumené. Listí na stromech bude výraznější a světlejší.

 Zvýšení hodnoty **[Kontrast]** bude mít za následek výraznější efekt filtru.

### Efekt tónování

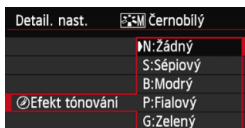

Pomocí efektu tónování lze vytvořit černobílý snímek v příslušném tónu. Je tak možné umocnit působení snímku. Lze zvolit následující možnosti: **[N:Žádný]**, **[S:Sépiový]**, **[B:Modrý]**, **[P:Fialový]** nebo **[G:Zelený]**.

## Uložení stylu Picture Style ☆

Je možné vybrat některý ze základních stylů Picture Style, jako je [Portrét] nebo [Krajina], upravit jeho parametry požadovaným způsobem a uložit jej jako styl [Uživ. def. 1], [Uživ. def. 2] nebo [Uživ. def. 3].

Můžete vytvořit více stylů Picture Style s odlišnými nastaveními parametrů, jako jsou ostrost a kontrast.

Můžete rovněž upravit parametry stylu Picture Style, který byl zaregistrován do fotoaparátu pomocí softwaru EOS Utility (dodávaný software, str. 393).

### 1 Vyberte položku [Picture Style].

- Na kartě [4] vyberte položku [Picture Style] a stiskněte tlačítko <SET>.
- Zobrazí se obrazovka výběru stylu Picture Style.

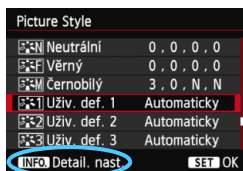

### 2 Vyberte položku [Uživ. def. \*].

- Vyberte položku [Uživ. def. \*] a stiskněte tlačítko <INFO>.

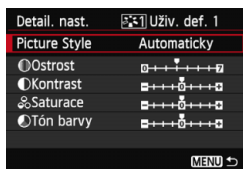

### 3 Stiskněte tlačítko <SET>.

- Zkontrolujte, zda je vybrána položka [Picture Style], a stiskněte tlačítko <SET>.

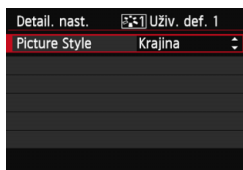

### 4 Vyberte základní styl Picture Style.

- Stisknutím tlačítka <▲▼> vyberte základní styl Picture Style a stiskněte tlačítko <SET>.
- Chcete-li upravit parametry stylu Picture Style, který byl zaregistrován do fotoaparátu pomocí softwaru EOS Utility (dodávaný software), vyberte styl Picture Style na tomto místě.

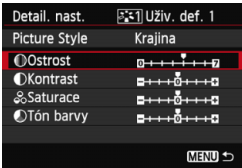

## 5 Vyberte příslušný parametr.

- Vyberte parametr, jako například [**Ostrost**], a stiskněte tlačítko <SET>.



## 6 Nastavte parametr.

- Stisknutím tlačítka <◀▶> provedte požadovanou úpravu parametru a stiskněte tlačítko <SET>.  
Podrobné informace naleznete v části „Uživatelské nastavení stylu Picture Style“ na stranách 115–117.
- Stisknutím tlačítka <MENU> uložte upravený styl Picture Style. Opět se zobrazí obrazovka výběru stylu Picture Style.
  - ▶ Základní styl Picture Style bude uveden vpravo od položky [**Uživ. def. \***].
  - ▶ Pokud byla nastavení ve stylu Picture Style uložena jako [**Uživ. def. \***] změněna, a liší se tak od nastavení základního stylu Picture Style, název stylu Picture Style se zobrazí modrou barvou.

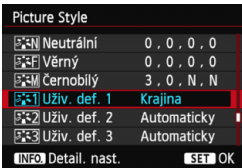

- Pokud je určitý styl Picture Style již uložen jako styl [**Uživ. def. \***], dojde po změně základního stylu Picture Style v kroku 4 ke zrušení nastavení parametrů příslušného uloženého stylu Picture Style.
- Pokud použijete funkci [**Vymazat všechna nast.fotoap.**] (str. 56), obnoví se výchozí hodnoty všech nastavení položek [**Uživ. def. \***]. U stylu Picture Style zaregistrovaného prostřednictvím dodaného softwaru EOS Utility se obnoví výchozí nastavení pouze u upravených parametrů.



- Chcete-li použít upravený styl Picture Style, vyberte možnost [**Uživ. def. \***] pro uložený styl a poříďte snímek.
- Postup registrace souboru stylu Picture Style do fotoaparátu naleznete v příručce EOS Utility Návod k použití na disku DVD-ROM (str. 389).

## MENU Nastavení vyvážení bílé ☆

Vyvážení bílé (WB) slouží k tomu, aby bílé oblasti snímku neměly žádný barevný nádech. Za normálních okolností lze správného vyvážení bílé dosáhnout pomocí nastavení <AWB> (Auto). Pokud nelze pomocí nastavení <AWB> dosáhnout přirozených barev, můžete zvolit vyvážení bílé odpovídající zdroji světla, nebo můžete vyvážení bílé nastavit ručně tak, že vyfotografujete bílý objekt.

V režimech základní zóny se automaticky nastaví možnost <AWB>.

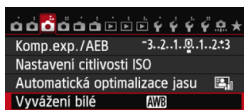

### 1 Vyberte položku [Vyvážení bílé].

- Na kartě [3] vyberte položku [Vyvážení bílé] a stiskněte tlačítko <SET>.

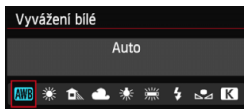

### 2 Vyberte vyvážení bílé.

- Vyberte požadované nastavení a stiskněte tlačítko <SET>.

Zobrazení	Režim	Teplota barvy (přibližná hodnota v K: kelvinech)
	Auto	3 000 až 7 000
	Denní světlo	5 200
	Stín	7 000
	Zataženo, soumrak, západ slunce	6 000
	Wolframové světlo	3 200
	Bílé zářivkové světlo	4 000
	Použití blesku	Automaticky nastavená*
	Uživatelské nastavení (str. 121)	2 000 až 10 000
	Teplota barvy (str. 122)	2 500 až 10 000

\* Lze použít s blesky Speedlite vybavenými funkcí pro přenos teploty barvy. V opačném případě bude pevně nastavena teplota barvy přibližně 6 000 K.

## Vyvážení bílé

Lidskému oku se bílý objekt jeví jako bílý bez ohledu na typ osvětlení. U digitálního fotoaparátu se teplota barvy nastavuje softwarem tak, aby bílé oblasti snímku neměly žádný barevný nádech. Toto nastavení představuje základ barevné korekce. Pomocí této funkce lze pořizovat snímky s přirozenými odstíny barev.



## Uživatelské nastavení vyvážení bílé

Pomocí uživatelského nastavení vyvážení bílé lze ručně nastavit vyvážení bílé pro konkrétní světelný zdroj, a dosáhnout tak vyšší přesnosti. Tento postup provedte s aktuálním zdrojem světla, který bude použit při fotografování.

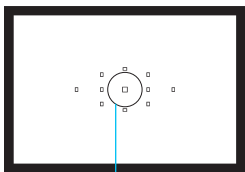

Kruhová ploška bodového měření

### 1 Vyfotografujte bílý objekt.

- Jednobarevný bílý objekt by měl vyplňovat kruhovou plošku bodového měření.
- Zaostríte ručně a nastavíte standardní expozici bílého objektu.
- Je možné nastavit libovolné vyvážení bílé.

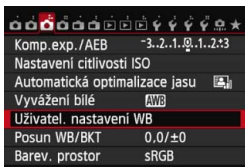

### 2 Vyberte položku [Uživatel. nastavení WB].

- Na kartě [ 3] vyberte položku [Uživatel. nastavení WB] a stiskněte tlačítko <SET>.
- ▶ Zobrazí se obrazovka pro uživatelské nastavení vyvážení bílé.



### 3 Importujte údaje o vyvážení bílé.

- Otáčením voliče < > vyberte snímek vyfotografovaný v kroku 1 a stiskněte tlačítko <SET>.
- ▶ Na zobrazené dialogové obrazovce vyberte položku [OK] a následně dojde k importu dat.
- Jakmile se nabídka znovu zobrazí, ukončete ji stisknutím tlačítka <MENU>.

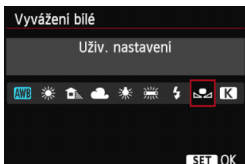

### 4 Vyberte položku [Vyvážení bílé].

- Na kartě [ 3] vyberte položku [Vyvážení bílé] a stiskněte tlačítko <SET>.

### 5 Vyberte uživatelské vyvážení bílé.

- Vyberte položku [ 3] a stiskněte tlačítko <SET>.

- ❗ Pokud se expozice dosažená v kroku 1 značně liší od standardní expozice, nemusí být dosaženo správné vyvážení bílé.
- V kroku 3 nelze vybrat následující snímky: snímky vyfotografované při nastavení stylu Picture Style [Černobílý], snímky s násobnou expozicí a snímky pořízené jiným fotoaparátem.

- 📄 Přesnějšího vyvážení bílé můžete dosáhnout, jestliže místo bílého objektu použijete volně prodejnou kartu s 18% šedou.
- Osobní vyvážení bílé uložené pomocí dodaného softwaru bude zaregistrováno jako možnost [☺]. Pokud provedete krok 3, budou data pro uložené osobní vyvážení bílé vymazána.

## **K** Nastavení teploty barvy

Teplotu barvy pro vyvážení bílé lze nastavit jako číselnou hodnotu. Toto nastavení je určeno pro pokročilé uživatele.

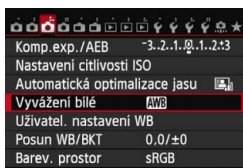

### 1 Vyberte položku [Vyvážení bílé].

- Na kartě [☺3] vyberte položku [Vyvážení bílé] a stiskněte tlačítko <SET>.

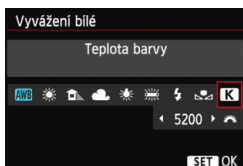

### 2 Nastavte teplotu barvy.

- Vyberte položku [K].
- Otáčením voliče <☀> nastavte teplotu barvy a stiskněte tlačítko <SET>.
- Teplotu barvy lze nastavit v rozmezí přibližně 2 500 K až 10 000 K v krocích po 100 K.

- ❗ Při zadávání teploty barvy pro zdroj umělého světla nastavte podle potřeby korekci vyvážení bílé (purpurová nebo zelená).
- Pokud nastavujete hodnotu parametru [K] podle měření prováděného pomocí volně prodejného měřiče teploty barvy, vyfotografujte zkušební snímky a upravte nastavení tak, aby kompenzovalo rozdíl mezi hodnotou naměřenou měřičem teploty barvy a hodnotou teploty barvy podle fotoaparátu.

## MENU Korekce vyvážení bílé ☆

Nastavenou hodnotu vyvážení bílé lze korigovat. Tímto nastavením je možné dosáhnout stejného účinku jako pomocí konverzního filtru teploty barvy nebo korekčního filtru barev, které jsou dostupné jako příslušenství. Každou z barev lze korigovat na jednu z devíti úrovní. Tato funkce je určena pro pokročilé uživatele, kteří mají zkušenosti s konverzí teploty barvy nebo korekčními barevnými filtry.

### Korekce vyvážení bílé

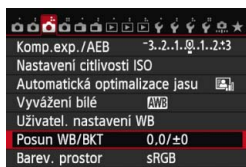

#### 1 Vyberte položku [Posun WB/BKT].

- Na kartě [3] vyberte položku [Posun WB/BKT] a stiskněte tlačítko <SET>.

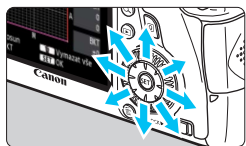

#### 2 Nastavte korekci vyvážení bílé.

- Pomocí multiovladače <Multi-selector> přesuňte značku „■“ do požadované polohy.
- Písmeno B označuje modrou barvu, A jantarovou, M purpurovou a G zelenou. Korigována bude barva, v jejímž směru bude značka posunuta.
- Údaj „Posun“ vpravo nahoře označuje směr a intenzitu korekce.
- Stisknutím tlačítka <Multi-selector> se zruší všechna nastavení položky [Posun WB/BKT].
- Stisknutím tlačítka <SET> ukončíte zadávání nastavení a vrátíte se k nabídce.

Ukázka nastavení: A2, G1

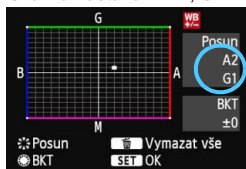

- Po nastavení korekce vyvážení bílé se může v levé dolní části hledáčku zobrazit symbol <!> (str. 313).
- Jedna úroveň korekce modré/jantarové odpovídá přibližně hodnotě 5 miredů konverzního filtru teploty barvy. (Mired: Měrná jednotka udávající hustotu konverzního filtru teploty barvy.)

## Automatický braketing vyvážení bílé

Tato funkce umožňuje při fotografování jednoho záběru zaznamenat současně tři snímky s odlišnými tóny barev. Na základě teploty barvy určené aktuálním nastavením vyvážení bílé budou kromě snímku odpovídajícího tomuto nastavení vytvořeny snímky s posunem k modré/jantarové a purpurové/zelené. Tato funkce se označuje jako braketing vyvážení bílé (WB-BKT). Posun braketingu lze nastavit v rozsahu  $\pm 3$  úrovně v přírůstcích po jednotlivých úrovních.

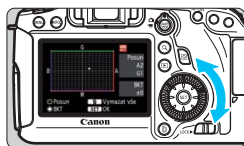

Posun směrem k B/A  
(modrá/jantarová)  $\pm 3$  úrovně

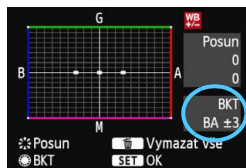

### Nastavte přírůstek braketingu vyvážení bílé.

- V kroku 2 postupu „Korekce vyvážení bílé“ se při otáčení voliče  $\langle \odot \rangle$  změní značka „■“ na obrazovce na značku „■■■“ (3 body). Otáčením voliče doprava nastavíte braketing s posunem ve směru B/A (modrá/jantarová) a otáčením doleva ve směru M/G (purpurová/zelená).
- ▶ Údaj „BKT“ vpravo označuje směr braketingu a intenzitu korekce.
- Stisknutím tlačítka  $\langle \text{MENU} \rangle$  se zruší všechna nastavení položky [Posun WB/BKT].
- Stisknutím tlačítka  $\langle \text{SET} \rangle$  ukončíte zadávání nastavení a vrátíte se k nabídce.

### Sekvence braketingu

Snímky budou pořizeny se stupňovaným vyvážením bílé v následujícím pořadí: 1. standardní vyvážení bílé, 2. posun směrem k modré (B) a 3. posun směrem k jantarové (A) nebo 1. standardní vyvážení bílé, 2. posun směrem k purpurové (M) a 3. posun směrem k zelené (G).



- Při použití funkce braketingu vyvážení bílé se sníží maximální počet snímků sekvence při kontinuálním snímání a také se na třetinu sníží počet možných snímků.
- Společně s braketingem vyvážení bílé můžete také nastavit korekci vyvážení bílé a automatický braketing expozice (AEB). Pokud nastavíte automatický braketing expozice v kombinaci s braketingem vyvážení bílé, bude pro každou jednotlivou fotografii zaznamenáno celkem devět snímků.
- Vzhledem k tomu, že jsou pro každý snímek zaznamenány tři varianty, trvá zaznamenání snímku na kartu déle.
- Můžete změnit počet snímků pro braketing vyvážení bílé (str. 305).
- Zkratka „BKT“ označuje braketing.

## MENU Automatická korekce jasu a kontrastu ☆

Pokud snímek vychází příliš tmavý nebo má nízký kontrast, automaticky se upraví jas a kontrast. Tato funkce se nazývá Auto Lighting Optimizer (Automatická optimalizace jasu). Výchozí nastavení je [Standardní].

U snímků typu JPEG se korekce provede při pořízení snímku.

V režimech základní zóny se automaticky nastaví možnost [Standardní].

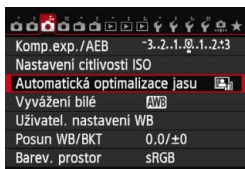

### 1 Vyberte položku [Auto Lighting Optimizer/Automatická optimalizace jasu].

- Na kartě [📷3] vyberte položku [Auto Lighting Optimizer/Automatická optimalizace jasu] a stiskněte tlačítko <SET>.

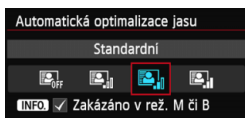

### 2 Vyberte nastavení.

- Vyberte požadované nastavení a stiskněte tlačítko <SET>.

### 3 Vyfotografujte snímek.

- V případě potřeby bude snímek zaznamenan s upraveným jasnem a kontrastem.



- Pokud je položka [📷4: Priorita zvýraz. tónu] nastavena na možnost [Povolit], funkce Auto Lighting Optimizer (Automatická optimalizace jasu) bude automaticky nastavena na možnost [Zakázat] a toto nastavení nebude možné změnit.
- V závislosti na podmínkách fotografování se může zvýšit šum.
- Pokud je zvoleno jiné nastavení než [Zakázat] a použijete kompenzaci expozice nebo kompenzaci expozice s bleskem ke ztmavení expozice, snímek může nadále vycházet světlý. Chcete-li zajistit tmavší expozici, nastavte pro tuto funkci možnost [Zakázat].
- Pokud je nastaven režim HDR (str. 155) nebo zvoleno snímání s násobnou expozicí (str. 158), nastaví se pro funkci Auto Lighting Optimizer (Automatická optimalizace jasu) automaticky možnost [Zakázat]. Po zrušení režimu HDR nebo snímání s násobnou expozicí se obnoví původní nastavení funkce Auto Lighting Optimizer (Automatická optimalizace jasu).



Pokud v kroku 2 stisknete tlačítko <INFO.> a odstraníte zatržítka <✓> pro položku [Zakázáno v rež. M či B], bude možné nastavit funkci Auto Lighting Optimizer (Automatická optimalizace jasu) v režimech <M> a <B>.

## Potlačení šumu při vysoké citlivosti ISO

Tato funkce potlačuje šum vytvářený ve snímku. Redukce šumu je aplikována při nastavení jakékoli citlivosti ISO, je však účinná především u vysokých citlivostí ISO. Při nízkých citlivostech ISO je dále potlačen šum v tmavších částech snímku (v oblastech stínů).

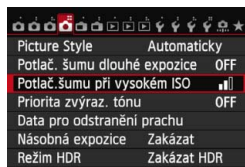

### 1 Vyberte položku [Potlač.šumu při vysokém ISO].

- Na kartě [4] vyberte položku [Potlač.šumu při vysokém ISO] a stiskněte tlačítko <SET>.

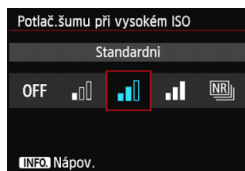

### 2 Nastavte úroveň.

- Vyberte požadovanou úroveň potlačení šumu a stiskněte tlačítko <SET>.
- ▶ Obrazovka nastavení se zavře a znovu se zobrazí nabídka.

### • [NR]: Potlač. šumu u více sním.]

Zajišťuje potlačení šumu s vyšší kvalitou snímku, než když je použita možnost [Vysoké]. Pro jednotlivou fotografii se pořídí sekvence čtyř dílčích snímků, které jsou automaticky sloučeny do jediného snímku typu JPEG.

### 3 Vyfotografujte snímek.

- Snímek bude zaznamenán s použitým potlačením šumu.

**Možnost [Potlač. šumu u více sním.]**

- Nelze nastavit následující funkce: automatický braketing expozice, braketing vyvážení bílé, položky [**4: Potlač. šumu dlouhé expozice**], [**4: Režim HDR**] a [**4: Násobná expozice**] a snímky typu RAW. Pokud již byla libovolná z těchto funkcí nastavena, nelze nastavit možnost **[Potlač. šumu u více sním.]**.
- Fotografování s bleskem není možné. V závislosti na nastavení funkce [**C.Fn II -5: Spuštění pomocného světla AF**] bude emitováno pomocné světlo AF.
- Možnost **[Potlač. šumu u více sním.]** nelze nastavit pro dlouhé expozice.
- Pokud vypnete napájení nebo změňte režim snímání na režim základní zóny, snímání filmů nebo dlouhou expozici, nastavení se změní na možnost **[Standardní]**.
- Pokud jsou dílčí snímky vzájemně výrazně posunuté v důsledku rozhýbání fotoaparátu nebo pokud se ve scéně vyskytuje pohyblivý objekt, účinek potlačení šumu může být minimální.
- Pokud fotoaparát držíte v ruce, uchopte jej co nejpevněji, abyste zamezili jeho rozhýbání. Doporučujeme použít stativ.
- Vyrovnání dílčích snímků nemusí být řádně funkční pro opakující se vzory (mříž, pruhy atd.) nebo ploché jednotónové snímky.
- Zaznamenání snímku na kartu bude trvat déle než při běžném fotografování. Během zpracování snímků se v hledáčku a na panelu LCD zobrazí zpráva „buSY“ a nebude možné pořídit další snímek, dokud se zpracování nedokončí.
- Nelze nastavit položku [**4: Data pro odstranění prachu**].
- Po nastavení možnosti **[Potlač. šumu u více sním.]** není možný přímý tisk. Vyberte jiné nastavení než **[Potlač. šumu u více sním.]** a proveďte přímý tisk.



Při přehrávání snímku s kvalitou **RAW** pomocí fotoaparátu nebo při přímém tisku takového snímku může být účinek funkce potlačení šumu při vysoké citlivosti ISO minimální. Účinek potlačení šumu zkontrolujte nebo snímky s potlačeným šumem vytiskněte pomocí dodaného softwaru Digital Photo Professional (str. 393).

## Potlačení šumu dlouhé expozice

Potlačit šum je možné u snímků exponovaných po dobu 1 s a delším.

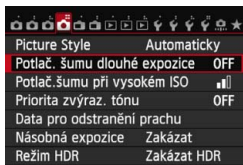

### 1 Vyberte položku [Potlač. šumu dlouhé expozice].

- Na kartě [4] vyberte položku [Potlač. šumu dlouhé expozice] a stiskněte tlačítko <SET>.

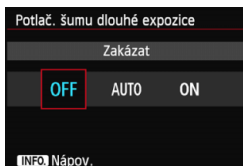

### 2 Zadejte požadované nastavení.

- Vyberte požadované nastavení a stiskněte tlačítko <SET>.
- ▶ Obrazovka nastavení se zavře a znovu se zobrazí nabídka.

#### • [Automaticky]

U expozic trvajících 1 s nebo déle bude automaticky použito potlačení šumu v případech, kdy bude zjištěn výskyt šumu typický pro dlouhé expozice. Nastavení [Automaticky] je vhodné ve většině situací.

#### • [Povolit]

Redukce šumu je uplatňována u všech expozic s časem 1 s a delším. Nastavení [Povolit] může být schopné potlačit šum, který nelze detekovat pomocí nastavení [Automaticky].

### 3 Vyfotografujte snímek.

- Snímek bude zaznamenán s použitým potlačením šumu.





- Při použití možnosti [**Automaticky**] nebo [**Povolit**] může proces potlačení šumu po pořízení snímku trvat stejně dlouhou dobu jako expozice. Během potlačení šumu lze nadále snímat, dokud je na ukazateli maximálního počtu snímků sekvence v hledáčku zobrazena hodnota „1“ nebo vyšší.
- Snímky pořízené s citlivostí ISO 1600 nebo vyšší mohou vypadat zrnitější při použití nastavení [**Povolit**] než při použití nastavení [**Zakázat**] nebo [**Automaticky**].
- Pokud je při snímání s dlouhou expozicí a zobrazeným obrazem živého náhledu zvoleno nastavení [**Povolit**], zobrazí se během procesu potlačení šumu zpráva „**BUSY**“. Obraz živého náhledu se nezobrazí, dokud nebude dokončeno potlačení šumu. (Nelze vyfotografovat další snímek.)

## MENU Priorita zvýraznění tónu ☆

Můžete minimalizovat přeexponované oblasti s vysokým jasem.

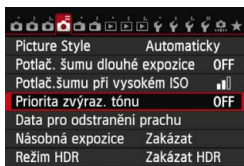

### 1 Vyberte položku [Priorita zvýraz. tónu].

- Na kartě [4] vyberte položku [Priorita zvýraz. tónu] a stiskněte tlačítko <SET>.

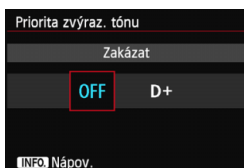

### 2 Vyberte možnost [Povolit].

- Vyberte možnost [Povolit] a stiskněte tlačítko <SET>.
- Zlepší se detaily v oblastech s vysokým jasem. Dynamický rozsah je rozšířen od standardní 18% šedé až po úroveň nejvyššího jasu. Přechody mezi šedou a světlými tóny jsou plynulejší.

### 3 Vyfotografujte snímek.

- Snímek bude zaznamenán s použitou prioritou zvýraznění tónu.

- Při nastavení možnosti [Povolit] se pro funkci Auto Lighting Optimizer (Automatická optimalizace jasu) (str. 125) automaticky nastaví možnost [Zakázat] a toto nastavení nebude možné změnit. Pokud je položka [Priorita zvýraz. tónu] nastavena na možnost [Zakázat], obnoví se původní nastavení funkce Auto Lighting Optimizer (Automatická optimalizace jasu).
- Při použití nastavení [Povolit] se může nepatrně zvýšit šum ve snímku (zrnitost, proužkování apod.) v porovnání s nastavením [Zakázat].

- Při nastavení možnosti [Povolit] bude nastavitelný rozsah ISO 200 až 25600 (ISO 200 až 12800 pro snímání filmů). Je-li povolena priorita zvýraznění tónu, v hledáčku a na panelu LCD se také zobrazí ikona <D+>.

## MENU Korekce vinětace objektivu a barevné odchytky

Pokles periferního osvětlení, tzv. vinětace, je jev, kdy dojde ke ztmavení rohů snímku v důsledku charakteristik objektivu. Rozptyl barev podél obrysů objektu se nazývá chromatická vada (barevná odchytka). Obě vady objektivu lze korigovat. Výchozí nastavení pro obě korekce je **[Povolit]**.

### Korekce vinětace

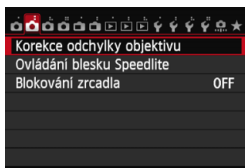

#### 1 Vyberte položku **[Korekce odchytky objektivu]**.

- Na kartě **[2]** vyberte položku **[Korekce odchytky objektivu]** a stiskněte tlačítko **< (SET) >**.

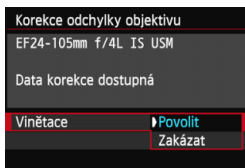

#### 2 Vyberte nastavení.

- Zkontrolujte, zda se pro nasazený objektiv zobrazí zpráva **[Data korekce dostupná]**.
- Vyberte položku **[Vinětace]** a stiskněte tlačítko **< (SET) >**.
- Vyberte možnost **[Povolit]** a stiskněte tlačítko **< (SET) >**.
- Pokud se zobrazí zpráva **[Data korekce nedostupná]**, vyhledejte informace v části „Data korekce objektivu“ na straně 133.

#### 3 Vyfotografujte snímek.

- Snímek bude zaznamenán s provedenou korekcí vinětace.



V závislosti na podmínkách fotografování se může v okrajových částech snímku objevit šum.



- Použitá velikost korekce bude nepatrně nižší než maximální velikost korekce, kterou lze nastavit v dodaném softwaru Digital Photo Professional (str. 393).
- Čím vyšší bude citlivost ISO, tím nižší bude intenzita korekce.

## Korekce barevné odchytky

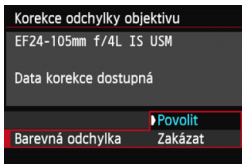

### 1 Vyberte nastavení.

- Zkontrolujte, zda se pro nasazený objektiv zobrazí zpráva [**Data korekce dostupná**].
- Vyberte položku [**Barevná odchytky**] a stiskněte tlačítko <SET>.
- Vyberte možnost [**Povolit**] a stiskněte tlačítko <SET>.
- Pokud se zobrazí zpráva [**Data korekce nedostupná**], vyhledejte informace v části „Data korekce objektivu“ na následující straně.

### 2 Vyfotografujte snímek.

- Snímek bude zaznamenán s provedenou korekcí barevné odchytky.

 Pokud přehráváte snímek s kvalitou **RAW**, při jehož pořízení byla provedena korekce barevné odchytky, snímek se na fotoaparátu zobrazí bez provedené korekce barevné odchytky. Korekci barevné odchytky zkontrolujte pomocí softwaru Digital Photo Professional (dodávaný software, str. 393).

## Data korekce objektivu

Fotoaparát již obsahuje data korekce vinětace objektivu a data korekce barevné odchylky pro přibližně 25 objektivů. Pokud vyberete možnost **[Povolit]**, budou korekce vinětace a korekce barevné odchylky použity automaticky pro jakýkoli objektiv, jehož data korekce jsou ve fotoaparátu uložena.

Pomocí dodaného softwaru EOS Utility můžete zkontrolovat, pro které objektivy jsou ve fotoaparátu uložena data korekce. Můžete také uložit data korekce pro objektivy, které dosud ve fotoaparátu chybí. Podrobné informace naleznete v příručce EOS Utility Návod k použití na disku DVD-ROM (str. 389).

## Poznámky pro korekci vinětace a korekci barevné odchylky



- Korekci vinětace a korekci barevné odchylky nelze použít pro již pořízené snímky typu JPEG.
- Při použití objektivu od jiného výrobce než společnosti Canon doporučujeme pro korekce nastavit možnost **[Zakázat]**, přestože se zobrazí zpráva **[Data korekce dostupná]**.
- Pokud použijete zvětšené zobrazení při snímání s živým náhledem, korekce vinětace a korekce barevné odchylky se na snímku zobrazeném na obrazovce neprojeví.



- Pokud není účinek korekce viditelný, zvětšete snímek a zkontrolujte jej po pořízení.
- Korekce lze použít, i když je nasazen telekonvertor nebo konvertor Life Size Converter.
- Pokud pro nasazený objektiv nejsou ve fotoaparátu uložena data korekce, bude výsledek stejný jako při nastavení korekce na možnost **[Zakázat]**.
- Jestliže u objektivu nejsou k dispozici informace o vzdálenosti, bude intenzita korekce nižší.

## MENU Vytvoření a výběr složky

Můžete podle vlastních potřeb vytvořit nebo vybrat složku, do níž chcete vyfotografované snímky uložit.

Tato operace je volitelná, protože složka pro uložení vyfotografovaných snímků bude vytvořena automaticky.

### Vytvoření složky

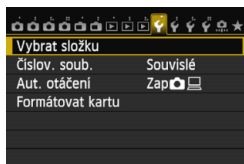

#### 1 Vyberte položku [Vybrat složku].

- Na kartě [1] vyberte položku [Vybrat složku] a stiskněte tlačítko <SET>.

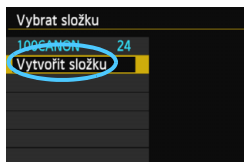

#### 2 Vyberte položku [Vytvořit složku].

- Vyberte položku [Vytvořit složku] a stiskněte tlačítko <SET>.

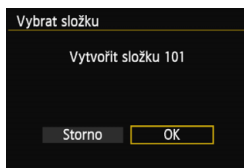

#### 3 Vytvořte novou složku.

- Vyberte položku [OK] a stiskněte tlačítko <SET>.
- ▶ Vytvoří se nová složka s číslem složky zvýšeným o hodnotu jedna.

## Výběr složky

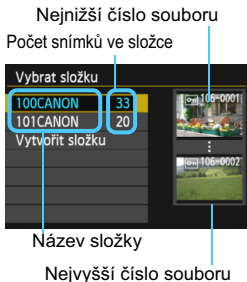

- Zobrazte obrazovku pro výběr složky, vyberte požadovanou složku a stiskněte tlačítko  $\langle \text{SET} \rangle$ .
- ▶ Tímto způsobem vyberete složku, do níž budou uloženy vyfotografované snímky.
- Následně vyfotografované snímky se uloží do vybrané složky.



## Složky

Název složky začíná třemi číslicemi (číslo složky), po kterých následuje pět alfanumerických znaků, jako například „100CANON“. Složka může obsahovat až 9 999 snímků (čísla souborů 0001 až 9999). Po zaplnění složky se automaticky vytvoří nová složka s číslem složky zvýšeným o hodnotu jedna. Nová složka se automaticky vytvoří také v případě, že provedete ruční reset (str. 137). Lze vytvořit složky označené čísly v rozsahu 100 až 999.

### Vytváření složek pomocí počítače

Zobrazte obsah karty na obrazovce a vytvořte novou složku s názvem „DCIM“. Složku DCIM otevřete a vytvořte tolik složek, kolik potřebujete k uložení a uspořádání snímků. Název složky musí mít následující formát „100ABC\_D“. První tři číslice představují číslo složky, od 100 do 999. Pět koncových znaků může být libovolná kombinace velkých a malých písmen od A do Z, číslic a znaku podtržítka „\_“. Mezeru nelze použít. Uvědomte si také, že dva názvy složek nemohou sdílet stejné trojmístné číslo složky (například „100ABC\_D“ a „100W\_XYZ“), i když každý z názvů obsahuje jinou kombinaci ostatních pěti znaků.

## MENU Způsoby číslování souborů

Soubory snímků budou číslovány od 0001 do 9999 v pořadí, v němž jsou snímky pořízeny, a poté budou ukládány do složky. Způsob přiřazování čísel souborů lze změnit.

Číslo souboru se v počítači zobrazí v následujícím formátu:

**IMG\_0001.JPG.**



### 1 Vyberte položku [Číslov. soub.].

- Na kartě [1] vyberte položku [Číslov. soub.] a stiskněte tlačítko <SET>.

### 2 Vyberte způsob číslování souborů.

- Vyberte požadované nastavení a stiskněte tlačítko <SET>.

## Souvislé

**Pokračuje v pořadí číslování souborů i po výměně karty nebo vytvoření nové složky.**

I po výměně karty nebo vytvoření nové složky bude postupné číslování souborů pokračovat až do hodnoty 9999. To je vhodné v případě, že chcete snímky očíslované od 0001 do 9999 a uložené na více kartách nebo ve více složkách uložit do jedné složky v počítači.

Pokud se na jiné kartě vložené do fotoaparátu nebo ve stávající složce nachází již dříve zaznamenané snímky, může číslování souborů u nových snímků navázat na čísla souborů stávajících snímků, které jsou uloženy na kartě nebo ve složce. Chcete-li použít souvislé číslování souborů, je doporučeno použít pokaždé nově naformátovanou kartu.

### Číslování souborů po výměně karty

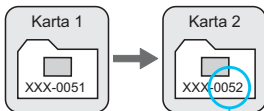

### Číslování souborů po vytvoření složky

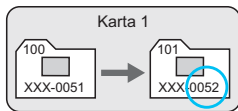

Následující číslo souboru v řadě



## Automatický reset

**Číslování souborů začne znovu od hodnoty 0001 po každé výměně karty nebo po každém vytvoření nové složky.**

Po výměně karty nebo vytvoření složky začne číslování souborů pro nové ukládané snímky znovu od hodnoty 0001. Tento způsob je vhodný v situacích, kdy chcete snímky uspořádat podle jednotlivých karet nebo složek.

Pokud se na jiné kartě vložené do fotoaparátu nebo ve stávající složce nachází již dříve zaznamenané snímky, může číslování souborů u nových snímků navázat na čísla souborů stávajících snímků, které jsou uloženy na kartě nebo ve složce. Jestliže chcete ukládat snímky s číslováním souborů začínajícím hodnotou 0001, použijte pokaždé nově naformátovanou kartu.

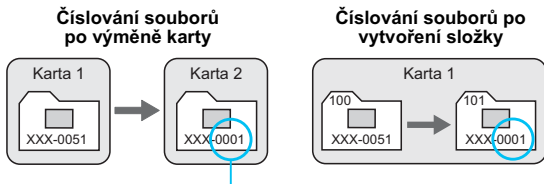

Číslování souborů je vynulováno.

## Ruční reset

**Slouží k opětovnému nastavení číslování souborů od hodnoty 0001 nebo k zahájení číslování od čísla souboru 0001 v nové složce.**

Pokud vynulujete číslování souborů ručně, bude automaticky vytvořena nová složka a číslování souborů snímků uložených do dané složky bude zahájeno od hodnoty 0001. To je vhodné v případě, že například chcete použít různé složky pro snímky vyfotografované včera a pro snímky pořízené dnes. Po ručním resetu se způsob číslování souborů vrátí na souvislé číslování nebo na automatický reset. (Nezobrazí se žádná obrazovka pro potvrzení ručního resetu.)

**!** Bude-li složka číslo 999 obsahovat soubory až do čísla 9999, nebude fotografování možné ani v případě, že je na kartě ještě volné místo. Na displeji LCD se zobrazí zpráva s pokynem k výměně karty. Vyměňte ji za novou kartu.

**📁** Názvy souborů se snímky typu JPEG i typu RAW budou začínat znaky „IMG\_“. Názvy souborů filmů budou začínat znaky „MVI\_“. Budou použity následující přípony: „JPG“ pro snímky typu JPEG, „CR2“ pro snímky typu RAW a „MOV“ pro filmy.

## MENU Nastavení informací o autorských právech ☆

Pokud nastavíte informace o autorských právech, budou zaznamenány do snímku jako údaje Exif.



### 1 Vyberte položku [Údaje copyrightu].

- Na kartě [F4] vyberte položku [Údaje copyrightu] a stiskněte tlačítko <SET>.

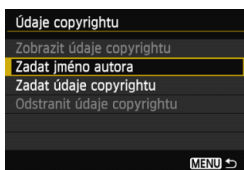

### 2 Vyberte možnost, kterou chcete nastavit.

- Vyberte položku [Zadat jméno autora] nebo [Zadat údaje copyrightu] a stiskněte tlačítko <SET>.



### 3 Zadejte text.

- Stisknutím tlačítka <Q> zvýrazníte paletu pro zadávání textu barevným rámečkem. Bude možné zadat text.
- Stisknutím tlačítek <▲> <◀▶> přesuňte rámeček, vyberte znak a poté jej stisknutím tlačítka <SET> zadejte.
- Můžete zadat až 63 znaků.
- Chcete-li odstranit znak, stiskněte tlačítko <🗑️>.

### 4 Ukončete nastavení.

- Po zadání textu stiskněte tlačítko <MENU>.
- Informace se uloží a znovu se zobrazí obrazovka z kroku 2.

## Kontrola informací o autorských právech

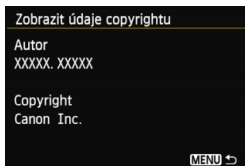

Pokud v kroku 2 na předchozí stránce vyberete položku **[Zobrazit údaje copyrightu]**, můžete zkontrolovat informace **[Autor]** a **[Copyright]**, které jste zadali.

## Odstranění informací o autorských právech

Pokud v kroku 2 na předchozí stránce vyberete položku **[Odstranit údaje copyrightu]**, můžete odstranit informace **[Autor]** a **[Copyright]**.



Informace o autorských právech můžete také nastavit nebo zkontrolovat pomocí softwaru EOS Utility (dodávaný software, str. 393).

## MENU Nastavení barevného prostoru ☆

Rozsah reprodukovatelných barev se nazývá barevný prostor. U tohoto fotoaparátu lze nastavit pro fotografované snímky barevný prostor sRGB nebo Adobe RGB. Při běžném fotografování doporučujeme použít barevný prostor sRGB.

V režimech základní zóny se automaticky nastaví barevný prostor sRGB.

### 1 Vyberte položku [Barev. prostor].

- Na kartě [3] vyberte položku [Barev. prostor] a stiskněte tlačítko <SET>.

### 2 Nastavte požadovaný barevný prostor.

- Vyberte možnost [sRGB] nebo [Adobe RGB] a stiskněte tlačítko <SET>.

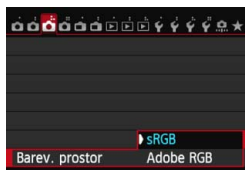

## Barevný prostor Adobe RGB

Tento barevný prostor se nejčastěji používá v komerčních tiskových provozech a podobných oblastech profesionálního nasazení. Toto nastavení nedoporučujeme používat, pokud nemáte dostatečné znalosti týkající se zpracování snímků, barevného prostoru Adobe RGB a specifikace Design rule for Camera File System 2.0 (Exif 2.21 nebo vyšší). V prostředí sRGB v počítači nebo po vytisknutí tiskárnami, které nejsou kompatibilní se specifikací Design rule for Camera File System 2.0 (Exif 2.21 nebo vyšší), budou snímky vypadat velmi nevýrazně. Z tohoto důvodu bude vyžadováno zpracování snímku po pořízení pomocí počítačového softwaru.

- Pokud byl vyfotografovaný snímek pořízen v barevném prostoru Adobe RGB, bude prvním znakem v názvu souboru podtržítka „\_“.
- Profil ICC není do snímku vložen. Profil ICC je vysvětlen v návodu k použití softwaru (soubor ve formátu PDF) na disku DVD-ROM.

# 5

## Pokročilé techniky

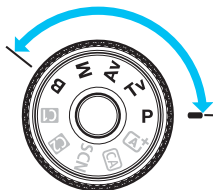

V režimech kreativní zóny můžete nastavením rychlosti závěrky a clony nastavit požadovanou expozici. Změnou nastavení fotoaparátu můžete dosáhnout různých výsledků.

- Ikona ☆ v pravém horním rohu záhlaví stránky označuje, že funkce je dostupná pouze v režimech kreativní zóny (**P/Tv/Av/M/B**).
- Po stisknutí tlačítka spouště do poloviny a jeho uvolnění zůstanou v hledáčku a na panelu LCD zobrazeny expoziční hodnoty po dobu 4 sekund (☺4).
- Přehled funkcí, které lze nastavit v jednotlivých režimech snímání, naleznete na straně 342.



Přesuňte přepínač <LOCK▶> do levé polohy.

# P: Programová automatická expozice

Fotoaparát automaticky nastaví rychlost závěrky a clonu podle jasu objektu. Tato funkce se označuje jako programová automatická expozice (Program AE).

\* Zkratka <P> označuje program.

\* Zkratka AE označuje automatickou expozici (Auto Exposure).



## 1 Přesuňte volič režimů do polohy <P>.



## 2 Zaostřete na fotografovaný objekt.

- Dívejte se do hledáčku a zaměřte vybraný AF bod na objekt. Pak stiskněte tlačítko spouště do poloviny.
- ▶ AF bod, v němž došlo k zaostření, bude blikat červeně a v pravé dolní části hledáčku se rozsvítí indikátor správného zaostření <●> (pokud je zvolen režim jednosnímkového automatického zaostřování (One-Shot AF)).
- ▶ Rychlost závěrky a clona se nastaví automaticky a příslušné hodnoty se zobrazí v hledáčku a na panelu LCD.



## 3 Zkontrolujte zobrazení.

- Standardní expozice bude zajištěna, jestliže zobrazené hodnoty rychlosti závěrky a clony neblíkají.

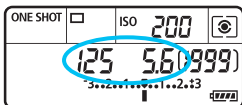

## 4 Vyfotografujte snímek.

- Upravte kompozici snímku a úplně stiskněte tlačítko spouště.



- Blikající hodnota rychlosti závěrky „30“ a nižší clonové číslo signalizují podexponování. Zvyšte citlivost ISO nebo použijte blesk.



- Blikající hodnota rychlosti závěrky „4000“ a vyšší clonové číslo signalizují přeexponování. Snižte citlivost ISO nebo použijte ND filtr (prodává se samostatně) k omezení množství světla vnikajícího do objektivu.



### Rozdíly mezi režimy <P> a <A+>

V režimu <A+> je z důvodu ochrany před vytvářením nepovedených snímků mnoho funkcí nastaveno automaticky, například režim činnosti AF a režim měření. Počet funkcí, které lze zadat, je omezený. V režimu <P> se automaticky nastavují pouze rychlost závěrky a clona. Můžete bez omezení nastavit režim činnosti AF, režim měření a další funkce (str. 342).

### Posun programu

- V režimu programové automatické expozice můžete libovolně měnit kombinaci rychlosti závěrky a clony (program) automaticky nastavenou fotoaparátem, přičemž zůstane zachována stejná expozice. Tato funkce je označována jako posun programu (někdy také jako flexibilní program).
- Chcete-li posunout program, stiskněte tlačítko spouště do poloviny a poté otáčejte voličem <☀> až do zobrazení požadované rychlosti závěrky nebo clony.
- Nastavení posunu programu se zruší automaticky po vyfotografování snímku.
- Posun programu nelze použít s bleskem.

## Tv: Automatická expozice s předvolbou času

V tomto režimu nastavujete rychlost závěrky a fotoaparát automaticky nastaví clonu, aby byla zajištěna standardní expozice vyhovující jasů objektu. Tato funkce se nazývá automatická expozice s předvolbou času. Vyšší rychlost závěrky může „zmrazit“ pohyb nebo pohyblivý objekt. Nižší rychlost závěrky může vytvořit efekt rozmazání, který umocňuje dojem pohybu.

\* <Tv> označuje hodnotu času (Time value).



Rozmazaný pohyb  
(nízká rychlost závěrky: 1/30 s)



„Zmrazený“ pohyb  
(vysoká rychlost závěrky: 1/2000 s)



**1** Přesuňte volič režimů do polohy <Tv>.

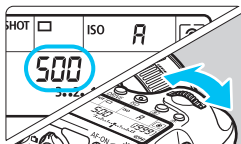

**2** Nastavte požadovanou rychlost závěrky.

- Během sledování panelu LCD otáčejte voličem <MENU>.

**3** Zaostřete na fotografovaný objekt.

- Stiskněte tlačítko spouště do poloviny.
- ▶ Clona se nastaví automaticky.



**4** Zkontrolujte zobrazené hodnoty v hledáčku a vyfotografujte snímek.

- Dokud hodnota clony neblíká, bude dosažena standardní expozice.





- Pokud bliká nižší clonové číslo, signalizuje podexponování. Otáčením voliče <img alt="shutter speed dial icon" data-bbox="525 150 565 165"/> nastavujte nižší rychlost závěrky, dokud hodnota clony nepřestane blikat, nebo nastavte vyšší citlivost ISO.



- Pokud bliká vyšší clonové číslo, signalizuje přeexponování. Otáčením voliče <img alt="shutter speed dial icon" data-bbox="525 270 565 285"/> nastavujte vyšší rychlost závěrky, dokud hodnota clony nepřestane blikat, nebo nastavte nižší citlivost ISO.



### Zobrazená hodnota rychlosti závěrky

Rychlosti závěrky „4000“ až „4“ představují jmenovatel zlomku rychlosti závěrky. Hodnota „125“ například znamená 1/125 s. Údaj „0"5“ označuje 0,5 s a údaj „15"“ označuje 15 s.

## Av: Automatická expozice s předvolbou clony

V tomto režimu nastavujete požadovanou clonu a fotoaparát automaticky nastaví rychlost závěrky, aby byla zajištěna standardní expozice odpovídající jasů objektu. Tato funkce se nazývá automatická expozice s předvolbou clony. Vyšší clonové číslo (menší otvor clony) způsobí rozšíření hloubky ostrosti záběru blíže do popředí i dále do pozadí. Naproti tomu při nižším clonovém čísle (větším otvoru clony) se hloubka ostrosti záběru v popředí i v pozadí zmenší. \* <Av> označuje hodnotu (otvor) clony (Aperture value).



Rozmazané pozadí  
(s nízkým clonovým číslem: f/5,6)



Ostré popředí i pozadí  
(s vysokým clonovým číslem: f/32)



**1** Přesuňte volič režimů do polohy <Av>.

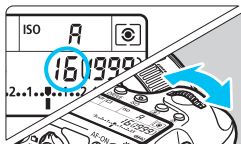

**2** Nastavte požadovanou clonu.

- Během sledování panelu LCD otáčejte voličem <wheel icon>.

**3** Zaostřete na fotografovaný objekt.

- Stiskněte tlačítko spouště do poloviny.
- ▶ Rychlost závěrky se nastaví automaticky.





**4** Zkontrolujte zobrazené hodnoty v hledáčku a vyfotografujte snímek.

- Dokud hodnota rychlosti závěrky neblinká, bude dosažena standardní expozice.

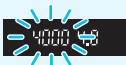

- Jestliže bliká hodnota rychlosti závěrky „30“<sup>\*\*\*</sup>, signalizuje podexponování. Otáčením voliče <  > nastavujte větší clonu (nižší clonové číslo), dokud hodnota rychlosti závěrky nepřestane blikat, nebo nastavte vyšší citlivost ISO.



- Jestliže bliká hodnota rychlosti závěrky „4000“, signalizuje přexponování. Otáčením voliče <  > nastavujte menší clonu (větší clonové číslo), dokud hodnota rychlosti závěrky nepřestane blikat, nebo nastavte nižší citlivost ISO.



### Zobrazená hodnota clony

Čím je clonové číslo větší, tím bude otvor clony menší. Zobrazené hodnoty clony se budou u různých objektivů lišit. Pokud není na fotoaparát nasazen žádný objektiv, zobrazí se jako clona hodnota „00“.

## Kontrola hloubky ostroti <sup>☆</sup>

Velikost otvoru clony se změní pouze v okamžiku pořizování snímku. V ostatních případech zůstane clona plně otevřená. Z tohoto důvodu se bude zdát hloubka ostroti při sledování scény prostřednictvím hledáčku nebo na displeji LCD úzká.

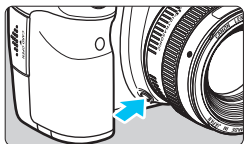

Stisknutím tlačítka kontroly hloubky ostroti zablokujte objektiv na aktuálně nastavenou hodnotu a zkontrolujte hloubku ostroti (rozsah vzdáleností s přijatelným zaostřením).



- Vyšší číslo f/ způsobí rozšíření hloubky ostroti záběru více do popředí i dále do pozadí. Obraz v hledáčku však bude tmavší.
- Efekt hloubky ostroti je zřetelně vidět v obraze živého náhledu, když změňte hodnotu clony a stisknete tlačítko kontroly hloubky ostroti (str. 180).
- Během stisknutí tlačítka kontroly hloubky ostroti dojde k zablokování expozice (blokování automatické expozice).

# M: Ruční expozice

V tomto režimu můžete podle potřeby nastavit rychlost závěrky i clonu. Pokud chcete určit expozici, sledujte indikátor úrovně expozice v hledáčku nebo použijte volně prodejný expozimetr. Tento způsob se nazývá ruční expozice.

\* <M> označuje ruční nastavení (Manual).



**1 Přesuňte volič režimů do polohy <M>.**

**2 Nastavte citlivost ISO (str. 106).**



**3 Nastavte rychlost závěrky a clonu.**

- Chcete-li nastavit rychlost závěrky, otáčejte voličem <⚙>.
- Chcete-li nastavit clonu, otáčejte voličem <☉>.
- Pokud ji nelze nastavit, nastavte přepínač <LOCK▶> doleva a poté otočte voličem <⚙> nebo <☉>.

Značka standardní expozice



Značka úrovně expozice

**4 Zaostřete na fotografovaný objekt.**

- Stiskněte tlačítko spouště do poloviny.
- ▶ Nastavení expozice se zobrazí v hledáčku a na panelu LCD.
- Značka úrovně expozice <▲> udává, do jaké míry se aktuální úroveň expozice liší od standardní úrovně.



**5 Nastavte expozici a vyfotografujte snímek.**

- Zkontrolujte indikátor úrovně expozice a nastavte požadovanou rychlost závěrky a clonu.
- Pokud úroveň expozice přesáhne  $\pm 3$  EV, zobrazí se na konci indikátoru úrovně expozice symbol <◀> nebo <▶>.

**!** Pokud je zvoleno automatické nastavení citlivosti ISO, nastavení citlivosti ISO se změní tak, aby vyhovovalo rychlosti závěrky a cloně pro dosažení standardní expozice. Z tohoto důvodu nemusíte získat požadovaný efekt expozice.



- Pokud je na obrazovce [📷3: Auto Lighting Optimizer/📷3: Automatická optimalizace jasu] odstraněno zatržítko <✓> pro položku [Zakázáno v rež. M či B], bude možné nastavit funkci Auto Lighting Optimizer (Automatická optimalizace jasu) v režimech <M> a <B> (str. 125).
- Jestliže je zvoleno automatické nastavení citlivosti ISO, můžete stisknutím tlačítka <✳> zablokovat citlivost ISO.
- Pokud stisknete tlačítko <✳> a změníte kompozici záběru, můžete na indikátoru úrovně expozice (str. 22, 23) zjistit rozdíl v úrovni expozice v porovnání se stavem při stisknutí tlačítka <✳>.

## 📷 Výběr režimu měření ☆

Můžete vybrat jeden ze čtyř způsobů měření jasu fotografovaného objektu. V režimech základní zóny se automaticky nastaví poměrové měření.

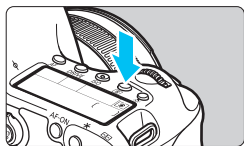

1 Stiskněte tlačítko <📷>. (🔁6)

2 Vyberte režim měření.

- Během sledování panelu LCD otáčejte voličem <🔧> nebo <🕒>.

📷: Poměrové měření

📷: Částečné měření

•: Bodové měření

□: Celoplošné měření se zdůrazněným středem

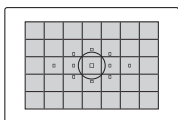
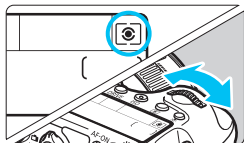

📷 Poměrové měření

Jedná se o univerzální režim měření vhodný i pro objekty v protisvětle. Fotoaparát nastaví expozici automaticky tak, aby odpovídala fotografované scéně.

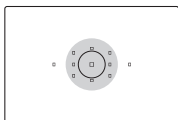

📷 Částečné měření

Tento režim je efektivní v případě, že pozadí je v důsledku protisvětla apod. výrazně jasnější než fotografovaný objekt. Měření je prováděno ve středové oblasti pokrývající přibližně 8,0 % plochy hledáčku.

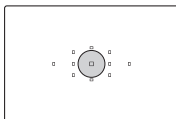

### 📍 Bodové měření

Tento režim je určen k měření určitého bodu objektu nebo scény. Měření je prováděno ve středové oblasti pokrývající přibližně 3,5 % plochy hledáčku.

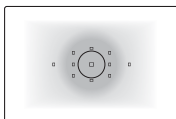

### ☐ Celoplošné měření se zdůrazněným středem

Měření je prováděno ve středu pole a naměřené hodnoty jsou pak zprůměrovány s ohledem na celou scénu.



- V režimu 📷 (Poměrové měření) se po stisknutí tlačítka spouště do poloviny a zaostření zablokuje nastavení expozice. V režimech měření ☐ (Částečné měření), 📍 (Bodové měření) a ☐ (Celoplošné měření se zdůrazněným středem) se expozice nastaví při pořizování fotografie. (Po stisknutí tlačítka spouště do poloviny nedojde k zablokování expozice.)
- Po nastavení režimu měření <📍> se může v levé dolní části hledáčku zobrazit symbol <!> (str. 313).

# Nastavení kompenzace expozice ☆

Kompenzace expozice může zjasnit (zvýšená expozice) nebo ztmavit (snížená expozice) standardní expozici nastavenou fotoaparátem. Kompenzaci expozice lze nastavit v režimech snímání **P/Tv/Av**. Ačkoliv můžete nastavit kompenzaci expozice až do  $\pm 5$  EV v přírůstcích po  $1/3$  EV, indikátor kompenzace expozice v hledáčku a na panelu LCD může zobrazit nastavení pouze do  $\pm 3$  EV. Chcete-li nastavit kompenzaci expozice přesahující  $\pm 3$  EV, musíte použít rychlé ovládání (str. 49) nebo postupovat podle pokynů pro funkci [**☑3: Komp.exp./AEB**] uvedených na další straně.

## 1 Zkontrolujte indikátor úrovně expozice.

- Stiskněte tlačítko spouště do poloviny (☑4) a zkontrolujte indikátor úrovně expozice.

Zvýšená expozice pro světlejší snímek



## 2 Nastavte hodnotu kompenzace expozice.

- Dívejte se do hledáčku nebo na panel LCD a otáčejte voličem <☉>.
- Pokud ji nelze nastavit, přesuňte přepínač <LOCK▶> do levé polohy a poté otáčejte voličem <☉>.

Snížená expozice pro tmavší snímek



## 3 Vyfotografujte snímek.

- Jestliže chcete kompenzaci expozice zrušit, nastavte ji zpět na hodnotu <☑>.

**☑** Pokud není funkce [**☑3: Auto Lighting Optimizer/☑3: Automatická optimalizace jasu**] (str. 125) nastavena na možnost [**Zakázat**], snímek může stále vypadat jasný, přestože byla nastavena hodnota kompenzace expozice zajišťující tmavší expozici.

- Hodnota kompenzace expozice bude platit i po přesunutí vypínače napájení do polohy <OFF>.
- Po nastavení hodnoty kompenzace expozice můžete přesunout přepínač <LOCK▶> do pravé polohy, abyste zabránili náhodné změně hodnoty kompenzace expozice.
- Pokud hodnota kompenzace expozice překročí  $\pm 3$  EV, zobrazí se na konci indikátoru úrovně expozice symbol <◀> nebo <▶>.

# Automatický braketing expozice (AEB) <sup>☆</sup>

Fotoaparát provedením automatické změny rychlosti závěrky nebo clony stupňuje expozici až do  $\pm 3$  EV v přírůstcích po  $1/3$  EV pro tři po sobě následující snímky. Tato funkce se nazývá automatický braketing expozice (AEB).

\* Zkratka AEB označuje automatický braketing expozice (Auto Exposure Bracketing).

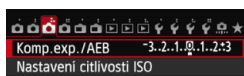



## 1 Vyberte položku [Komp.exp./AEB].

- Na kartě [3] vyberte položku [Komp.exp./AEB] a stiskněte tlačítko <SET>.



## 2 Nastavte rozsah automatického braketingu expozice.





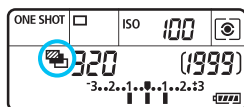

- Otáčením voliče <3> nastavte rozsah automatického braketingu expozice. Stisknutím tlačítka <◀▶> nastavte hodnotu kompenzace expozice.
- Stisknutím tlačítka <SET> nastavení potvrďte.
- Po ukončení nabídky se na panelu LCD zobrazí symbol <3> a rozsah automatického braketingu expozice.

Rozsah automatického braketingu expozice (AEB)



## 3 Vyfotografujte snímek.

- Vyfotografuje se tři snímky se stupňovanou expozicí podle nastaveného režimu řízení v následujícím pořadí: standardní expozice, snížená expozice a zvýšená expozice.
- Automatický braketing expozice se automaticky nezruší. Chcete-li zrušit automatický braketing expozice, proveďte krok 2 a vypněte zobrazení rozsahu automatického braketingu expozice.

- Při fotografování v režimu automatického braketingu expozice budou blikat symboly <✳> v hledáčku a <3> na panelu LCD.
- Jestliže je nastaven režim řízení <□> nebo <□S>, stiskněte tlačítko spouště pro každý snímek třikrát. Pokud je nastaven režim <□> nebo <□S> a přidržíte úplně stisknuté tlačítko spouště, vyfotografují se souvisle tři snímky se stupňovanou expozicí a poté fotoaparát automaticky ukončí snímání. Pokud je nastaven režim <□☺> nebo <□2>, budou souvisle vyfotografovány tři snímky se stupňovanou expozicí po uplynutí 10sekundové či 2sekundové prodlevy.
- Automatický braketing expozice můžete nastavit v kombinaci s kompenzací expozice.
- Pokud rozsah automatického braketingu expozice přesahuje  $\pm 3$  EV, zobrazí se na konci indikátoru úrovně expozice symbol <◀▶> nebo <▶>.
- Automatický braketing expozice nelze nastavit pro dlouhé expozice ani použít s funkcí [Potlač. šumu u více sním.] nebo bleskem.
- Automatický braketing expozice se zruší automaticky, jakmile přesunete vypínač napájení do polohy <OFF> nebo jakmile bude blesk připraven k záblesku.



## \* Blokování automatické expozice ☆

Blokování automatické expozice se používá v případech, kdy je oblast zaostření jiná než oblast, na základě které probíhá měření expozice, nebo v situacích, kdy chcete pořídit několik snímků se stejně nastavenou expozicí. Stisknutím tlačítka < \* > zablokujete naměřenou expozici, poté změňte kompozici a vyfotografujte snímek. Tato funkce se označuje jako blokování automatické expozice. Lze ji účinně použít u objektů fotografovaných v protisvětle.

### 1 Zaostřete na fotografovaný objekt.

- Stiskněte tlačítko spouště do poloviny.
- ▶ Zobrazí se nastavené hodnoty expozice.

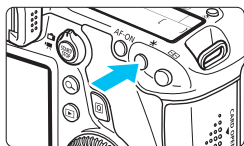

### 2 Stiskněte tlačítko < \* >. (☺4)





- ▶ V hledáčku se rozsvítí ikona < \* >, která signalizuje, že nastavení expozice je blokováno (AE lock).
- Při každém stisknutí tlačítka < \* > se zablokuje aktuální nastavení automatické expozice.



### 3 Změňte kompozici a vyfotografujte snímek.

- Chcete-li zachovat blokování automatické expozice při pořizování více fotografií, přidržte tlačítko < \* > a stisknutím tlačítka spouště vyfotografujte další snímek.

## Účinek blokování automatické expozice

Režim měření (str. 149)	Způsob volby AF bodu (str. 94)	
	Automatický výběr	Ruční výběr
 *	Blokování automatické expozice je použito pro AF bod, v němž došlo k zaostření.	Blokování automatické expozice je použito pro vybraný AF bod.
  	Blokování automatické expozice je použito pro středový AF bod.	

\* Pokud je přepínač režimů zaostřování na objektivu přesunut do polohy < MF >, blokování automatické expozice se použije pro středový AF bod.

 Blokování automatické expozice není při použití dlouhých expozic možné.

## B: Dlouhé expozice

Při nastavení dlouhé expozice zůstane závěrka otevřená tak dlouho, dokud podržíte tlačítko spouště úplně stisknuté, a zavře se po jeho uvolnění. Tato funkce se nazývá dlouhá expozice. Dlouhé expozice použijte pro fotografování nočních scén, ohňostrojí, astronomických objektů a jiných objektů vyžadujících dlouhé expoziční doby.



**1 Přesuňte volič režimů do polohy <B>.**

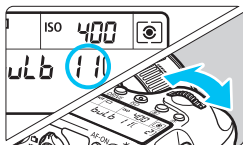

**2 Nastavte požadovanou clonu.**

- Během sledování panelu LCD otáčejte voličem <☀> nebo <☾>.

**3 Vyfotografujte snímek.**

- Expozice bude pokračovat, dokud budete držet úplně stisknuté tlačítko spouště.
- ▶ Uplynulý čas expozice se zobrazuje na panelu LCD.

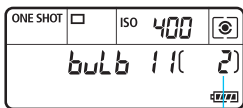

Uplynulá doba expozice

- Při dlouhých expozicích vzniká více šumu než obvykle.
- Pokud je zvoleno automatické nastavení citlivosti ISO, bude citlivost ISO nastavena na hodnotu ISO 400 (str. 108).

- Pokud je položka [☑4: Potlač. šumu dlouhé expozice] nastavena na možnost [Automaticky] nebo [Povolit], může dojít k potlačení šumu vytvořeného dlouhou expozicí (str. 128).
- Pro dlouhé expozice doporučujeme použít stativ a dálkovou spoušť RS-80N3 (prodává se samostatně) nebo dálkový ovladač s časovačem TC-80N3 (prodává se samostatně) (str. 167).
- Při dlouhých expozicích můžete také použít dálkový ovladač (prodává se samostatně, str. 167). Po stisknutí tlačítka pro přenos na dálkovém ovladači se ihned nebo po uplynutí 2 sekund zahájí dlouhá expozice. Opětovným stisknutím daného tlačítka ji ukončíte.

# HDR : Fotografování s vysokým dynamickým rozsahem (HDR) ☆

Můžete fotografovat snímky, u nichž je potřebné zachovat široký rozsah tónů a kde by jinak došlo ke ztrátě detailů v oblastech světel a stínů. Fotografování s vysokým dynamickým rozsahem je užitečné pro pořizování snímků krajín a zátiší.

Při fotografování s vysokým dynamickým rozsahem jsou pro každý záběr pořízeny tři snímky s různými expozicemi (standardní expozicí, podexponováním a přeexponováním) a poté jsou automaticky sloučeny dohromady. Snímek pořízený v režimu HDR je zaznamenán jako snímek typu JPEG.

## Snímání HDR

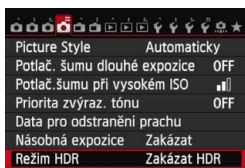

### 1 Vyberte položku [Režim HDR].

- Na kartě [4] vyberte položku [Režim HDR] a stiskněte tlačítko <SET>.
- ▶ Zobrazí se obrazovka režimu HDR.

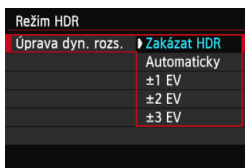

### 2 Nastavte položku [Úprava dyn. rozs.].

- Vyberte požadované nastavení dynamického rozsahu a stiskněte tlačítko <SET>.
- Výběr možnosti [Automaticky] zajistí automatické nastavení dynamického rozsahu podle celkového rozsahu tónů snímku.
- Čím je hodnota vyšší, tím širší bude dynamický rozsah.
- Fotografování s vysokým dynamickým rozsahem ukončíte výběrem možnosti [Zakázat HDR].



- Uloží se pouze sloučený snímek HDR. Tři snímky použité k vytvoření sloučeného snímku HDR nebudou uloženy.
- Nelze vybrat možnosti RAW a RAW+JPEG. Režim HDR nelze nastavit, pokud je zvolen typ snímků RAW nebo RAW+JPEG.
- Režim HDR nelze také nastavit po nastavení automatického braketingu expozice, braketingu vyvážení bílé, potlačení šumu u více snímků či násobných expozic nebo při snímání dlouhých expozic či filmů.
- Při fotografování s vysokým dynamickým rozsahem nebude aktivován blesk.

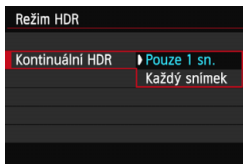

### 3 Nastavte položku [Kontinuální HDR].

- Vyberte možnost [**Pouze 1 sn.**] nebo [**Každý snímek**] a stiskněte tlačítko < (SET) >.
- Při nastavení možnosti [**Pouze 1 sn.**] bude fotografování s vysokým dynamickým rozsahem automaticky zrušeno po ukončení snímání.
- Při nastavení možnosti [**Každý snímek**] bude fotografování s vysokým dynamickým rozsahem pokračovat, dokud nebude pro položku z kroku 2 nastavena možnost [**Zakázat HDR**].



### 4 Nastavte položku [Auto. zarovn. sn.].

- Pro fotografování z ruky vyberte možnost [**Povolit**]. Při použití stavivu vyberte možnost [**Zakázat**]. Poté stiskněte tlačítko < (SET) >.

### 5 Vyfotografujte snímek.

- Fotografování s vysokým dynamickým rozsahem je možné při fotografování pomocí hledáčku a při snímání s živým náhledem.
- ▶ Na panelu LCD se zobrazí symbol < **HDR** >.
- Po úplném stisknutí tlačítka spouště budou souvisle pořízeny tři snímky a na kartu se zaznamená snímek HDR.



- Při fotografování pohyblivého objektu zanechá pohyb objektu zbytkový obraz.
- Z důvodu ochrany před otřesy fotoaparátu může být nastavena vyšší citlivost ISO než obvykle.
- Fotografování s vysokým dynamickým rozsahem není možné použít s rozšířením rozsahu citlivosti ISO. (Fotografování s vysokým dynamickým rozsahem je možné v rozsahu ISO 100 až 25600.)
- Při pořizování snímků v režimu HDR s možností [**Auto. zarovn. sn.**] nastavenou na hodnotu [**Povolit**], ke snímku nebudou připojeny informace o zobrazení AF bodu (str. 240) a data pro odstranění prachu (str. 281).
- Pokud je položka [**Auto. zarovn. sn.**] nastavena na možnost [**Povolit**] a snímek HDR je pořízen z ruky, okraje fotografií budou oříznuty, čímž se nepatrně sníží rozlišení. Také pokud snímky nelze řádně zarovnat z důvodu otřesů fotoaparátu apod., automatické zarovnání snímků se nemusí uplatnit. Upozorňujeme, že při fotografování s nadměrně jasným nebo tmavým nastavením expozice nemusí automatické zarovnání snímků fungovat správně.
- Pokud provedete fotografování s vysokým dynamickým rozsahem z ruky, zatímco je položka [**Auto. zarovn. sn.**] nastavena na možnost [**Zakázat**], 3 snímky nemusí být řádně zarovnané a efekt fotografování s vysokým dynamickým rozsahem může být minimální. V takovém případě doporučujeme použít stativ.
- Automatické zarovnání snímků nemusí být řádně funkční pro opakující se vzory (mříž, pruhy atd.) nebo ploché jednotónové snímky.
- Stupňování barev oblohy nebo bílých stěn nemusí být správně reprodukováno. Mohou se objevit nerovnoměrné barvy nebo šum.
- Fotografování s vysokým dynamickým rozsahem při osvětlení zářivkami nebo diodami LED může vést k nepřirozené reprodukci barev osvětlených oblastí.
- Vzhledem k tomu, že při fotografování s vysokým dynamickým rozsahem dochází ke slučování snímků, bude zaznamenání snímku HDR na kartu trvat delší dobu než při běžném fotografování. Během zpracování snímků se v hledáčku a na panelu LCD zobrazí zpráva „**buSY**“ a nebude možné pořídit další snímek, dokud se zpracování nedokončí.
- V režimu HDR nelze nastavit možnosti, které jsou v nabídce fotoaparátu zobrazeny šedě. Uvědomte si, že po nastavení režimu HDR bude před snímáním pro funkci Auto Lighting Optimizer (Automatická optimalizace jasu), prioritu zvýraznění tónu a simulaci expozice nastavena možnost [**Zakázat**].

# 📷 Násobné expozice ☆

Můžete pořídit dvě až devět expozic a sloučit je do jednoho snímku. Pokud pořizujete snímky s násobnou expozicí pomocí snímání s živým náhledem (str. 179), můžete v průběhu fotografování vidět, jak se jednotlivé expozice slučují.

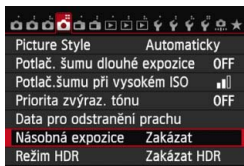

## 1 Vyberte položku [Násobná expozice].

- Na kartě [📷4] vyberte položku [Násobná expozice] a stiskněte tlačítko <SET>.
- ▶ Zobrazí se obrazovka nastavení násobné expozice.

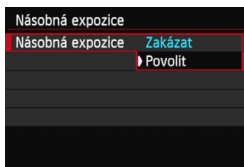

## 2 Nastavte položku [Násobná expozice].

- Vyberte možnost [Povolit] a stiskněte tlačítko <SET>.
- Chcete-li ukončit fotografování násobných expozic, vyberte možnost [Zakázat].

- Při kontinuálním snímání se rychlost kontinuálního snímání výrazně sníží.
- Pokud nastavíte braketing vyvážení bílé, potlačení šumu u více snímků či režim HDR nebo pokud snímáte film, fotografování s násobnou expozicí nelze nastavit.
- Fotografování s násobnou expozicí nelze nastavit při použití funkce Wi-Fi.
- Při fotografování s násobnou expozicí budou zakázány funkce Auto Lighting Optimizer (Automatická optimalizace jasu), priorita zvýraznění tónu, korekce vinětace a korekce barevné odchylky.
- Kvalita záznamu snímků, citlivost ISO, styl Picture Style, potlačení šumu při vysoké citlivosti ISO, barevný prostor atd. nastavené pro první jednotlivou expozici budou nastaveny také pro následující expozice.
- Pokud je nastaven styl Picture Style [Automaticky], bude pro fotografování nastaven styl Picture Style [Standardní].

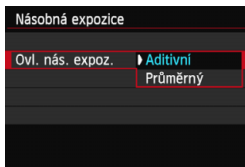

### 3 Nastavte položku [Ovl. nás. expoz.].

- Vyberte požadovanou metodu ovládání násobné expozice a stiskněte tlačítko < (SET) >.

#### • Aditivní

Expozice každé jednotlivé expozice je přidávána součtově. Na základě nastavení položky [Počet expozic] nastavte zápornou kompenzaci expozice. Zápornou kompenzaci expozice nastavte podle níže uvedeného základního pravidla.

#### Pravidlo pro nastavení kompenzace expozice pro násobné expozice

Dvě expozice: -1 EV, tři expozice: -1,5 EV, čtyři expozice: -2 EV

 Po nastavení možnosti [Aditivní] může snímek zobrazený během fotografování obsahovat šum. Avšak po vyfotografování nastaveného počtu expozic bude použito potlačení šumu a výsledný snímek s násobnou expozicí bude obsahovat méně šumu.

#### • Průměrný

Na základě nastavení položky [Počet expozic] se při fotografování násobných expozic automaticky nastaví záporná kompenzace expozice. Pokud pořizujete násobné expozice stejné scény, expozice pozadí objektu bude automaticky řízena tak, aby byla dosažena standardní expozice. Chcete-li změnit expozici každé jednotlivé expozice, vyberte možnost [Aditivní].

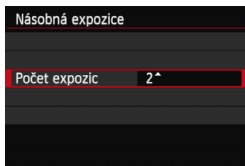

### 4 Nastavte položku [Počet expozic].

- Stisknutím tlačítka < ▲▼ > vyberte požadovaný počet expozic a stiskněte tlačítko < (SET) >.
- Můžete nastavit od 2 do 9 expozic.

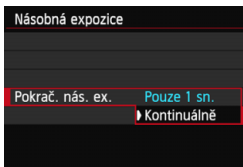

## 5 Nastavte položku [Pokrač. nás. ex.].

- Vyberte možnost [**Pouze 1 sn.**] nebo [**Kontinuálně**] a stiskněte tlačítko <SET>.
- Při nastavení možnosti [**Pouze 1 sn.**] bude fotografování s násobnou expozicí automaticky zrušeno po ukončení snímání.
- Při nastavení možnosti [**Kontinuálně**] bude fotografování s násobnou expozicí pokračovat, dokud nebude pro položku z kroku 2 nastavena možnost [**Zakázat**].



Zbývající počet expozic

## 6 Pořídíte první expozici.

- ▶ Zobrazí se pořízený snímek.
- ▶ Bude blikat ikona <☑>.
- Počet zbývajících expozic se zobrazuje v závorkách [ ] v hledáčku nebo na obrazovce.
- Pořízený snímek lze zobrazit stisknutím tlačítka <▶> (str. 163).

## 7 Vyfotografujte následující expozice.

- ▶ Vyfotografované snímky se zobrazí tak, že překryjí předchozí snímky.
- Při snímání s živým náhledem se zobrazí dosud sloučené snímky s násobnou expozicí. Stisknutím tlačítka <INFO.> můžete zobrazit pouze obraz živého náhledu.
- Po pořízení nastaveného počtu expozic se fotografování s násobnou expozicí zruší. Při kontinuálním snímání se po vyfotografování nastaveného počtu expozic, zatímco přidržíte stisknuté tlačítko spouště, snímání zastaví.





- Uloží se pouze sloučený snímek s násobnou expozicí. Snímky pořízené v krocích 6 a 7 pro snímek s násobnou expozicí nebudou uloženy.
- U násobných expozic bude s rostoucím počtem expozic více patrný šum, nerovnoměrné barvy a proužkování. Vzhledem k tomu, že se při vyšších citlivostech ISO zvýší šum, je také doporučeno fotografovat s nízkými citlivostmi ISO.
- Pokud je nastavena možnost **[Aditivní]**, bude zpracování snímku po pořízení násobných expozic určitou dobu trvat. (Indikátor přístupu na kartu bude svítit déle než obvykle.)
- Pokud budete snímat s živým náhledem, zatímco bude nastavena možnost **[Aditivní]**, funkce živého náhledu se automaticky zastaví při ukončení fotografování s násobnou expozicí.
- Jas a šum snímku s násobnou expozicí zobrazené v kroku 7 během snímání s živým náhledem se budou lišit od konečného stavu zaznamenaného snímku s násobnou expozicí.
- Jestliže je vypínač napájení přesunut do polohy **<OFF>** nebo je vyměněna baterie poté, co zvolíte nastavení násobné expozice, fotografování s násobnou expozicí bude zrušeno.
- Pokud během fotografování přepnete na režim základní zóny nebo režim snímání **<[1]/[2]>**, fotografování s násobnou expozicí se ukončí.
- Pokud je nastavena násobná expozice nebo během fotografování násobných expozic nelze použít funkce, které jsou v nabídce fotoaparátu zobrazeny šedě.
- Připojíte-li fotoaparát k počítači nebo tiskárně, fotografování s násobnou expozicí není možné.



Stisknutím tlačítka **<[▶]>** můžete zobrazit dosud pořízenou násobnou expozici nebo odstranit poslední jednotlivou expozici (str. 163).

## Spojení násobných expozic se snímkem zaznamenaným na kartu

Snímek zaznamenaný na kartu můžete vybrat jako první jednotlivou expozici. Originál vybraného snímku zůstane nedotčen.

**Můžete vybrat pouze snímky s kvalitou záznamu RAW.** Nelze zvolit snímky s kvalitou záznamu **M RAW/S RAW** ani typu JPEG.

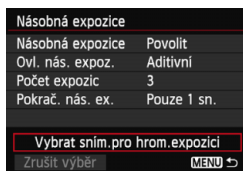

### 1 Vyberte položku [Vybrat sním.pro hrom. expozici].

- Vyberte položku **[Vybrat sním.pro hrom. expozici]** a stiskněte tlačítko **< (SET) >**.
- ▶ Zobrazí se snímky uložené na kartě.

### 2 Vyberte požadovaný snímek.

- Otáčením voliče **< (DISC) >** vyberte snímek, který má být použit jako první jednotlivá expozice, a stiskněte tlačítko **< (SET) >**.
- Vyberte položku **[OK]**.
- ▶ Ve spodní části obrazovky se zobrazí číslo souboru vybraného snímku.

### 3 Vyfotografujte snímek.

- Po výběru prvního snímku se počet zbývajících expozic tak, jak je nastaven pomocí položky **[Počet expozic]**, sníží o 1. Pokud je například položka **[Počet expozic]** nastavena na hodnotu 3, můžete pořídit dvě expozice.

- Snímky pořízené s nastavenou možností **[Povolit]** pro prioritu zvýraznění tónu a snímky, které nemají poměr stran 3:2 (str. 188), nelze vybrat jako první jednotlivou expozici.
- Funkce Auto Lighting Optimizer (Automatická optimalizace jasu), korekce vinětače a korekce barevné odchylky budou zakázány bez ohledu na nastavení snímku s kvalitou záznamu **RAW** vybraného jako první jednotlivá expozice.
- Citlivost ISO, styl Picture Style, potlačení šumu při vysoké citlivosti ISO, barevný prostor atd. nastavené pro první snímek s kvalitou záznamu **RAW** budou také nastaveny pro následující snímky.
- Pokud je styl Picture Style prvního snímku s kvalitou záznamu **RAW** **[Automaticky]**, bude pro následující snímky nastaven styl Picture Style **[Standardní]**.
- Nelze vybrat snímek pořízený jiným fotoaparátem.



- Jako první jednotlivou expozici můžete také vybrat snímek s násobnou expozicí s kvalitou záznamu **RAW**.
- Pokud vyberete položku [**Zrušit výběr**], výběr snímku bude zrušen.

## Kontrola a odstranění násobných expozic během fotografování

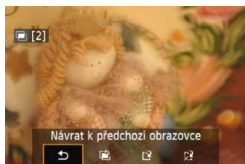

Před ukončením fotografování nastaveného počtu expozic můžete stisknutím tlačítka <▶> zobrazit aktuální stav sloučeného snímku s násobnou expozicí. Můžete zkontrolovat vzhled snímku a expozici. Pokud stisknete tlačítko <🗑>, zobrazí se operace, které je možné provést během fotografování s násobnou expozicí.

Obsluha	Popis
↶ <b>Návrat k předchozí obrazovce</b>	Zobrazené operace zmizí a znovu se objeví obrazovka zobrazená před stisknutím tlačítka <🗑>.
📷 <b>Vrátit zpět poslední snímek</b>	Slouží k odstranění naposledy pořízeného snímku (vyfotografujte jiný snímek). Počet zbývajících expozic se zvýší o 1.
📁 <b>Uložit a ukončit</b>	Dosud pořízené snímky budou sloučeny a uloženy jako snímek s násobnou expozicí.
📷 <b>Ukončit bez uložení</b>	Fotografování s násobnou expozicí se ukončí bez uložení pořízených snímků.



Při fotografování s násobnou expozicí lze přehrávat pouze snímky s násobnou expozicí.

## ? Časté otázky

- **Existují nějaká omezení týkající se kvality záznamu snímků?**  
Lze vybrat všechna nastavení kvality záznamu snímků typu JPEG. Pokud je nastavena kvalita záznamu snímků **M RAW** nebo **S RAW**, sloučený snímek s násobnou expozicí bude mít kvalitu **RAW**.



Nastavení kvality záznamu snímků	Sloučená násobná expozice
JPEG	JPEG
RAW	RAW
M RAW / S RAW	RAW
RAW +JPEG	RAW +JPEG
M RAW / S RAW +JPEG	RAW +JPEG

- **Mohu sloučit snímky zaznamenané na kartu?**  
Pomocí funkce [**Vybrat sním.pro hrom. expozici**] můžete vybrat první jednotlivou expozici ze snímků zaznamenaných na kartu (str. 162). Uvědomte si, že nelze sloučit více snímků, které jsou již zaznamenány na kartu.
- **Je možné pořizovat násobné expozice pomocí snímání s živým náhledem?**  
Fotografování násobných expozic je také možné při snímání s živým náhledem (str. 179). Uvědomte si, že položka [**📷 1: Poměr stran**] bude pevně nastavena na možnost [**3:2**].
- **Bude při fotografování s násobnou expozicí účinná funkce automatického vypnutí napájení?**  
Pokud není položka [**🔌 2: Autom.vypnutí**] nastavena na možnost [**Zakázat**], napájení se automaticky vypne po 30 minutách nečinnosti. Pokud se uplatní funkce automatického vypnutí napájení, fotografování s násobnou expozicí se ukončí a nastavení násobné expozice budou zrušena.  
Před zahájením fotografování s násobnou expozicí se aktivuje automatické vypnutí napájení nastavené na fotoaparátu a nastavení násobné expozice budou zrušena.

# **Blokování zrcadla** ☆

Ačkoliv lze zabránit rozhybání fotoaparátu použitím samospouště nebo dálkové spouště, můžete při použití silných teleobjektivů nebo při fotografování detailů (makrofotografování) zamezit vibračním fotoaparátu (otřesům způsobeným zrcadlem) také blokováním zrcadla.

## **1 Nastavte položku [Blokování zrcadla] na možnost [Povolit].**

- Na kartě [2] vyberte položku **[Blokování zrcadla]** a stiskněte tlačítko < >.
- Vyberte možnost **[Povolit]** a stiskněte tlačítko < >.

## **2 Zaostřete na objekt a poté úplně stiskněte tlačítko spouště.**

▶ Zrcadlo se sklopí.

## **3 Znovu úplně stiskněte tlačítko spouště.**

▶ Dojde k vyfotografování snímku a zrcadlo se vrátí do dolní polohy.



- Ve velmi jasném světle, například na pláži nebo na lyžařské sjezdovce za slunečného dne, vyfotografujte snímek ihned po zablokování zrcadla.
- Nemiřte fotoaparátem na slunce. Sluneční žár by mohl spálit a poškodit lamely závěrky.
- Při použití samospouště a dlouhé expozice společně s blokováním zrcadla držte tlačítko spouště úplně stisknuté (doba prodlevy samospouště + doba dlouhé expozice). Jestliže během odpočítávání samospouště uvolníte tlačítko spouště, uslyšíte zvuk uvolnění závěrky, ale žádný snímek nebude pořízen.
- Během blokování zrcadla není možné měnit nastavení funkcí snímání, používat nabídky atd.



- Přestože je režim řízení nastaven na kontinuální snímání, lze pořídit pouze jeden snímek.
- S blokováním zrcadla lze také použít samospoušť.
- Po uplynutí 30 sekund od zablokování se zrcadlo automaticky vrátí zpět do spodní polohy. Znovu je zablokujete dalším úplným stisknutím tlačítka spouště.
- Při blokování zrcadla doporučujeme použít stativ a dálkovou spoušť RS-80N3 (prodává se samostatně) nebo dálkový ovladač s časovačem TC-80N3 (prodává se samostatně) (str. 167).
- Můžete také použít dálkový ovladač (prodává se samostatně, str. 167). Doporučujeme nastavit dálkový ovladač na 2sekundovou prodlevu.

## Použití krytu okuláru

Pokud používáte samospoušť, dlouhou expozici nebo dálkovou spoušť a nedíváte se do hledáčku, rušivé světlo, které vniká do hledáčku, může způsobit, že snímek bude tmavý. Chcete-li tomu zabránit, použijte kryt okuláru (str. 27), který je připevněn k řemenu fotoaparátu. Během snímání s živým náhledem a snímání filmů není nutné nasazovat kryt okuláru.

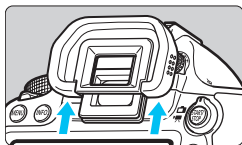

### 1 Sejměte oční mušli.

- Sejměte oční mušli tak, že zatlačíte na její spodní část.

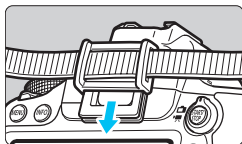

### 2 Nasadte kryt okuláru.

- Zasuňte kryt okuláru do drážky okuláru směrem shora dolů.
- Po pořízení snímku sejměte kryt okuláru a nasadte oční mušli tak, že ji zasunete do drážky okuláru.

## Použití dálkové spouště

K fotoaparátu můžete pro snímání připojit dálkovou spoušť RS-80N3, dálkový ovladač s časovačem TC-80N3 (obě jednotky se prodávají samostatně) nebo jakékoli příslušenství řady EOS vybavené konektorem typu N3 (str. 354).

Pokyny k používání příslušenství získáte v příslušném návodu k použití.

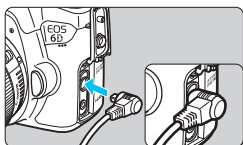

### 1 Otevřete kryt konektoru.

### 2 Připojte zástrčku do konektoru dálkového ovládání.

- Připojte zástrčku způsobem znázorněným na obrázku.
- Při odpojování zástrčky uchopte stříbrnou část a zatáhněte.

## Fotografování s dálkovým ovládáním



Dálkový ovladač RC-6 (prodává se samostatně) umožňuje fotografovat na dálku ze vzdálenosti přibližně až 5 metrů od fotoaparátu. Snímky lze pořizovat okamžitě nebo je možné použít 2sekundovou prodlevu.

Můžete také použít dálkový ovladač RC-1 nebo RC-5.

### 1 Zaostřete na fotografovaný objekt.

### 2 Přesuňte přepínač režimů zaostřování na objektivu do polohy <MF>.

- Můžete také fotografovat v režimu <AF>.

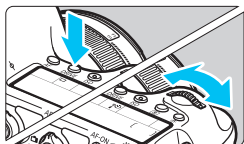

**3** Stiskněte tlačítko <DRIVE>. (⓪6)

**4** Vyberte požadovanou možnost samospouště.

- Sledujte panel LCD a otáčením voliče <⓪6> vyberte možnost <⓪6> nebo <⓪6\_2>.

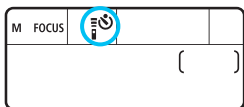

**5** Stiskněte tlačítko pro přenos na dálkovém ovladači.

- Nasměrujte dálkový ovladač na snímač dálkového ovládání na fotoaparátu a stiskněte tlačítko pro přenos.
- ▶ Rozsvítí se indikátor samospouště a dojde k pořízení snímku.

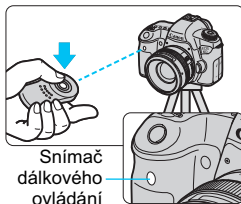

**!** Osvětlení zářivkami nebo diodami LED může způsobit nesprávnou funkci fotoaparátu neúmyslným spuštěním závěrky. Pokuste se udržet fotoaparát v dostatečné vzdálenosti od takových zdrojů světla.

**!** Fotografování s dálkovým ovládáním lze také uskutečnit pomocí zařízení, jako je blesk Speedlite řady EX vybavený funkcí dálkové spouště.



# 6

## Fotografování s bleskem

V této kapitole jsou vysvětleny postupy fotografování s bleskem Speedlite řady EX určeným pro fotoaparáty řady EOS (prodává se samostatně) nebo se zábleskovou jednotkou jiné značky než Canon. Rovněž je zde uveden popis nastavení funkcí blesku na obrazovce nabídky fotoaparátu.

## ⚡ Fotografování s bleskem

### Blesky Speedlite řady EX určené pro fotoaparáty řady EOS

Díky blesku Speedlite řady EX (prodává se samostatně) je fotografování s bleskem stejně snadné jako fotografování bez blesku.

**Podrobné pokyny naleznete v návodu k použití blesku Speedlite řady EX.** Tento fotoaparát patří do skupiny Type-A a umožňuje využívat všechny funkce blesků Speedlite řady EX.

Pokyny pro nastavení funkcí blesku a uživatelských funkcí pro blesk pomocí nabídky fotoaparátu naleznete na stranách 172–177.



Blesky Speedlite s upevněním do sáňek pro příslušenství



Makroblesky Lite

#### ● **Blokování expozice s bleskem**

Tato funkce umožňuje dosáhnout správné expozice s bleskem pro určitou část fotografovaného objektu. Zaměřte střed hledáčku na objekt, stiskněte tlačítko **< \* >** na fotoaparátu a vyfotografujte snímek.

#### ● **Kompensace expozice s bleskem**

Stejně jako standardní kompenzaci expozice je možné nastavit kompenzaci expozice s bleskem. Je možné nastavit kompenzaci expozice s bleskem až do  $\pm 3$  EV v přírůstcích po  $1/3$  EV.

Nastavte ji na obrazovce rychlého ovládání (str. 49) nebo pomocí položky **[Nastavení funkce blesku]** v nabídce **[📷2: Ovládání blesku Speedlite]**. Po stisknutí tlačítka spouště do poloviny se v hledáčku zobrazí ikona **< ⚡ >**.

🔊 Pokud není funkce **[📷3: Auto Lighting Optimizer/📷3: Automatická optimalizace jasu]** (str. 125) nastavena na možnost **[Zakázat]**, snímek může stále vypadat jasný, přestože byla nastavena hodnota kompenzace expozice s bleskem zajišťující tmavší expozici.

📷 Je-li obtížné zaostřit pomocí automatického zaostřování, může externí blesk Speedlite určený pro fotoaparáty řady EOS automaticky emitovat pomocné světlo AF.

## Jiné blesky Canon Speedlite než řady EX

- **Blesky Speedlite řad EZ/E/EG/ML/TL nastavené do automatického zábleskového režimu TTL nebo A-TTL lze provozovat pouze na plný výkon.**  
Před fotografováním nastavte na fotoaparátu režim snímání <M> (ruční expozice) nebo <Av> (automatická expozice s předvolbou clony) a upravte nastavení clony.
- Při použití blesku Speedlite umožňujícího nastavení ručního zábleskového režimu fotografujte v tomto režimu.

## Použití blesků jiné značky než Canon

### Rychlost synchronizace

Fotoaparát lze synchronizovat s kompaktními zábleskovými jednotkami jiných značek než Canon při rychlosti 1/180 s a nižších rychlostech. Při použití velkých studiových zábleskových jednotek nezapomeňte před fotografováním provést zkoušku synchronizace blesku s rychlostí synchronizace nastavenou v rozsahu přibližně 1/60 s až 1/30 s, protože doba trvání záblesku takových jednotek je delší než u kompaktních zábleskových jednotek a liší se podle modelů.

### Upozornění na zvláštnosti snímání s živým náhledem

Jestliže při snímání s živým náhledem používáte zábleskovou jednotku jiné značky než Canon, nastavte položku [ 2: Tiché LV snímání] na možnost [Zakázat] (str. 190). V případě nastavení hodnoty [Režim 1] nebo [Režim 2] se blesk nebude aktivovat.



- Pokud je fotoaparát použit se zábleskovou jednotkou nebo příslušenstvím určenými pro fotoaparáty jiné značky, nemusí fotoaparát fungovat správně a může dojít k jeho poruše.
- Do sáněk pro příslušenství fotoaparátu nezasouvejte vysokonapěťové zábleskové jednotky. Nemusely by fungovat.

## MENU Nastavení blesku ☆

Při použití blesku Speedlite řady EX, který je kompatibilní s nastaveními funkcí blesku, můžete nastavit funkce blesku Speedlite a uživatelské funkce na obrazovce nabídky fotoaparátu. **Než začnete provádět tato nastavení, nasadte blesk Speedlite na fotoaparát a zapněte jej.**

Podrobné informace o funkcích blesku Speedlite naleznete v návodu k použití blesku Speedlite.

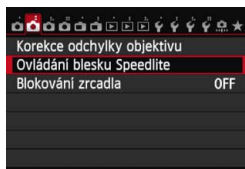

### 1 Vyberte položku [Ovládání blesku Speedlite].

- Na kartě [ ] vyberte položku [Ovládání blesku Speedlite] a stiskněte tlačítko < >.
- ▶ Zobrazí se obrazovka ovládání blesku Speedlite.

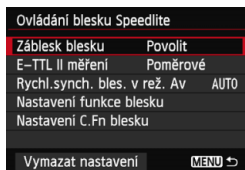

### 2 Vyberte požadovanou možnost.

- Vyberte možnost nabídky, kterou chcete nastavit, a stiskněte tlačítko < >.

## Záblesk blesku

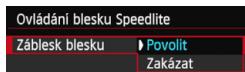

Chcete-li povolit fotografování s bleskem, nastavte možnost [Povolit]. Pokud chcete povolit pouze emitování pomocného světla AF, nastavte možnost [Zakázat].

## Měření blesku E-TTL II



U normální expozice s bleskem nastavte tuto položku na hodnotu [Poměrové]. Je-li nastavena hodnota [Průměrové], bude expozice s bleskem zprůměrována pro celou měřenou scénu. Může být potřebná kompenzace expozice s bleskem. Toto nastavení je určeno pro pokročilé uživatele.

## Rychlost synchronizace blesku v režimu Av

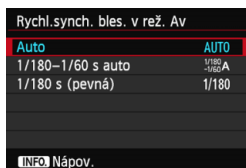

V režimu automatické expozice s předvolbou clony (**Av**) lze nastavit rychlost synchronizace blesku.

- **AUTO: Auto**

Rychlost synchronizace blesku je nastavena automaticky v rozsahu 1/180 s až 30 s podle jasu scény. Je také možná synchronizace s vysokými rychlostmi.

- <sup>1/180</sup>/<sub>-1/60</sub> **A: 1/180–1/60 s auto**

Zabraňuje nastavení nízké rychlosti závěrky při nedostatečném osvětlení. Jedná se o účinný způsob, jak předejít rozmazání objektu a rozhýbání fotoaparátu. Avšak zatímco fotografovaný objekt bude po osvětlení bleskem exponován správně, pozadí může vyjít tmavé.

- 1/180: **1/180 s (pevná)**

Rychlost synchronizace blesku je pevně nastavena na 1/180 s. Tato možnost chrání účinněji před rozmazáním objektu a rozhýbáním fotoaparátu než možnost [**1/180–1/60 s auto**]. Při slabém osvětlení však bude pozadí objektu tmavší než při použití možnosti [**1/180–1/60 s auto**].



Pokud je nastavena možnost [**1/180–1/60 s auto**] nebo [**1/180 s (pevná)**], není možná synchronizace s vysokými rychlostmi v režimu **<Av>**.

## Nastavení funkcí blesku

Funkce, které lze nastavit, a údaje zobrazené na obrazovce se budou lišit v závislosti na modelu blesku Speedlite, aktuálním režimu blesku, nastavení uživatelských funkcí blesku atd.

Podrobné informace o funkcích blesku Speedlite naleznete v návodu k použití blesku Speedlite.

### Ukázková obrazovka

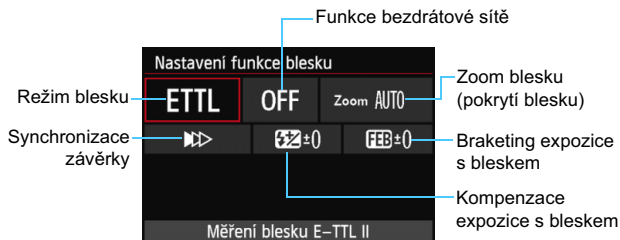

#### ● Režim blesku

Můžete vybrat režim blesku, který vyhovuje požadovanému snímání s bleskem.

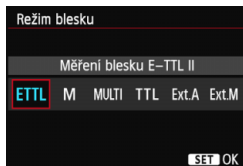

**[Měření blesku E-TTL II]** je standardní režim blesků Speedlite řady EX pro automatické snímání s bleskem.

V režimu **[Manuální blesk]** můžete nastavit položku **[Úroveň výkonu blesku]** pro blesk Speedlite sami. Informace o dalších režimech blesku naleznete v návodu k použití blesku Speedlite.

## ● Funkce bezdrátové sítě

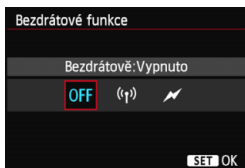

Při rádiovém nebo optickém přenosu lze fotografovat s bezdrátovým (vícenásobným) bleskem. Podrobné informace o bezdrátovém blesku naleznete v návodu k použití blesku Speedlite.

## ● Zoom blesku (pokrytí blesku)

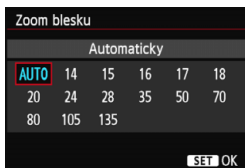

Při použití blesků Speedlite vybavených pohyblivou hlavou blesku můžete nastavit pokrytí blesku. Normálně nastavte možnost **[AUTO]**, aby fotoaparát nastavil pokrytí blesku automaticky podle ohniskové vzdálenosti objektivu.

## ● Synchronizace závěrky

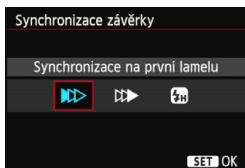

Normálně je tato položka nastavena na hodnotu **[Synchronizace na první lamelu]**, takže záblesk je emitován bezprostředně po zahájení expozice.

Pokud je nastavena hodnota **[Synchronizace na druhou lamelu]**, bude záblesk emitován těsně před tím, než se zavře závěrka. V kombinaci tohoto nastavení s nízkou rychlostí závěrky lze zachytit světelné stopy, například od reflektorů automobilu v noci. Při synchronizaci na druhou lamelu budou emitovány dva záblesky: jeden po úplném stisknutí tlačítka spouště a druhý bezprostředně před koncem expozice.

Po nastavení možnosti **[Vysokorychlostní synchronizace]** lze blesk použít se všemi rychlostmi závěrky. To je efektivní zejména pro pořizování portrétů pomocí vyrovnávacího záblesku, pokud chcete upřednostnit nastavení clony.

## ● Kompenzace expozice s bleskem



Lze provést stejné nastavení, jaké je popsáno v části „Kompenzace expozice s bleskem“ na straně 170.

Podrobné informace naleznete v návodu k použití blesku Speedlite.

## ● Braketing expozice s bleskem

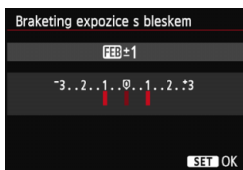

Pořídí se tři snímky, přičemž se bude automaticky měnit výkon blesku.

Podrobné informace naleznete v návodu k použití blesku Speedlite kompatibilního s braketingem expozice s bleskem.

⚠ Při synchronizaci na druhou lamelu nastavte rychlost závěrky 1/25 s nebo nižší. Při rychlosti závěrky 1/30 s nebo vyšší bude automaticky použita synchronizace na první lamelu, i když je nastavena možnost [Synchronizace na druhou lamelu].

- Při použití blesku Speedlite řady EX, jenž není kompatibilní s nastaveními funkcí blesku, můžete nastavit pouze následující položky: [Záblesk blesku], [E-TTL II měření] a [Kompenzace expozice s bleskem] v nabídce [Nastavení funkce blesku]. (Některé blesky Speedlite řady EX umožňují nastavit i položku [Synchronizace závěrky].)
- Pokud je kompenzace expozice s bleskem nastavena pomocí blesku Speedlite, nelze nastavit kompenzaci expozice s bleskem ve fotoaparátu (pomocí nastavení funkce blesku). Pokud je kompenzace expozice s bleskem nastavena pomocí fotoaparátu i blesku Speedlite, nastavení blesku Speedlite potlačí nastavení fotoaparátu.



## Nastavení uživatelských funkcí blesku

Podrobné informace o uživatelských funkcích blesku Speedlite naleznete v návodu k použití blesku Speedlite.

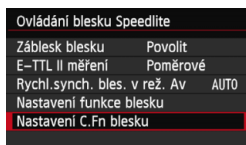

### 1 Vyberte možnost [Nastavení C.Fn blesku].

- Vyberte možnost [Nastavení C.Fn blesku] a stiskněte tlačítko <SET>.

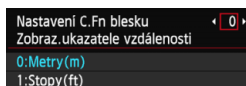

### 2 Nastavte příslušné funkce.

- Stisknutím tlačítka <◀▶> vyberte číslo funkce a stiskněte tlačítko <SET>.
- Vyberte požadované nastavení a stiskněte tlačítko <SET>.

## Vymazat nastavení

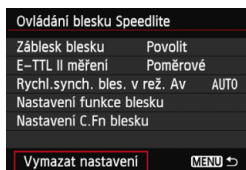

### 1 Vyberte položku [Vymazat nastavení].

- Na kartě [📷2: Ovládání blesku Speedlite] vyberte položku [Vymazat nastavení] a stiskněte tlačítko <SET>.

### 2 Vyberte nastavení, která chcete vymazat.

- Vyberte možnost [Vymazat nastavení blesku] nebo [Vymaz. všech. C.Fn Speedlite] a stiskněte tlačítko <SET>.
- Po výběru položky [OK] dojde k vymazání odpovídajících nastavení blesku.

! Je-li u blesku Speedlite řady EX nastavena uživatelská funkce [Režim měření blesku] na hodnotu [TTL] (automatický zábleskový režim), blesk Speedlite bude vždy emitovat záblesk s plným výkonem.

📄 Osobní funkce blesku Speedlite (P.Fn) nelze nastavit ani zrušit na obrazovce [Ovládání blesku Speedlite] fotoaparátu. Nastavte je pomocí blesku Speedlite.



# 7

## Fotografování pomocí displeje LCD (snímání s živým náhledem)



Můžete fotografovat a současně sledovat záběr na displeji LCD fotoaparátu. Tento postup se nazývá „snímání s živým náhledem“. Snímání s živým náhledem se aktivuje přesunutím přepínače snímání s živým náhledem/ snímání filmů do polohy <img alt="camera icon" data-bbox="745 615 785 635"/>.

**Snímání s živým náhledem je vhodné pro fotografie objektů v klidu.**

**Pokud budete fotoaparát držet v ruce a fotografovat při pohledu na displej LCD, může dojít v důsledku rozhýbání fotoaparátu ke vzniku rozmazaných snímků. Doporučujeme použít stativ.**

### **Dálkové snímání s živým náhledem**

Pomocí dodaného softwaru EOS Utility (str. 393) nainstalovaného v počítači lze propojit fotoaparát s počítačem a fotografovat na dálku při současném sledování obrazovky počítače. Podrobné informace naleznete v příručce EOS Utility Návod k použití na disku DVD-ROM (str. 389).

## Fotografování pomocí displeje LCD

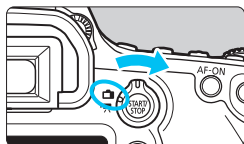

- 1** Přesuňte přepínač snímání s živým náhledem/snímání filmů do polohy <  >.



- 2** Zobrazte obraz živého náhledu.

- Stiskněte tlačítko <  >.
- ▶ Obraz živého náhledu se zobrazí na displeji LCD.
- Úroveň jasu obrazu živého náhledu téměř přesně odpovídá úrovni jasu skutečného snímku, který fotografujete.



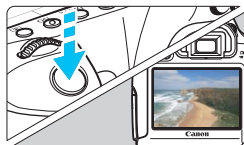

- 3** Zaostřete na fotografovaný objekt.

- Po stisknutí tlačítka spouště do poloviny fotoaparát zaostří pomocí aktuální metody automatického zaostřování (str. 192).



- 4** Vyfotografujte snímek.

- Stiskněte úplně tlačítko spouště.
- ▶ Snímek bude vyfotografován a zobrazí se na displeji LCD.
- ▶ Po ukončení zobrazení snímku se fotoaparát automaticky vrátí do režimu snímání s živým náhledem.
- Stisknutím tlačítka <  > ukončete snímání s živým náhledem.

-  ● Zorné pole obrazu je přibližně 100 % (je-li nastavena kvalita záznamu snímků JPEG ).
- V režimech kreativní zóny můžete stisknutím tlačítka kontroly hloubky ostrosti zkontrolovat hloubku ostrosti.
  - Při kontinuálním snímání bude expozice nastavená pro první snímek použita i pro následující snímky.
  - Při snímání s živým náhledem můžete také použít dálkový ovladač (prodává se samostatně, str. 167).

## Povolení snímání s živým náhledem

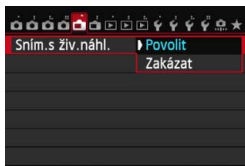

Nastavte položku [ 1: Sním.s živ. náhl.] na možnost [Povolit].

## Počet možných snímků při snímání s živým náhledem

Teplota	Pokojová teplota (23 °C)	Nízká teplota (0 °C)
Počet možných snímků	Přibližně 220 snímků	Přibližně 190 snímků

- Hodnoty uvedené výše platí pro plně nabitý bateriový zdroj LP-E6 a vychází ze způsobu měření stanoveného asociací CIPA (Camera & Imaging Products Association).
- Při použití plně nabitého bateriového zdroje LP-E6 je kontinuální snímání s živým náhledem možné po dobu přibližně 1 h 45 min při pokojové teplotě (23 °C).



- Při snímání s živým náhledem nemiřte objektivem na slunce. Sluneční žár by mohl poškodit vnitřní součásti fotoaparátu.
- **Upozornění týkající se používání snímání s živým náhledem najdete na stranách 201–202.**



- Zaostřit můžete také stisknutím tlačítka <AF-ON>.
- Při použití blesku uslyšíte dva zvuky závěrky, ale bude vyfotografován pouze jeden snímek.
- Pokud nebude delší dobu použit žádný ovládací prvek fotoaparátu, napájení se automaticky vypne podle nastavení položky [ 2: Autom.vypnutí] (str. 55). Pokud je položka [ 2: Autom.vypnutí] nastavena na možnost [Zakázat], ukončí se snímání s živým náhledem automaticky po 30 minutách. (Fotoaparát zůstane zapnutý.)
- Pomocí stereofonního AV kabelu (dodaného) nebo kabelu HDMI (prodává se samostatně) můžete zobrazit obraz živého náhledu na televizoru (str. 261, 264).

## Zobrazení informací

- Po každém stisknutí tlačítka <INFO.> se změní informace zobrazené na displeji.

Metoda AF

- AF □ : FlexiZone – Single
- AF ☺ : Živý režim s detekcí tváře
- AFQuick: Rychlý režim

Režim snímání

Režim řízení

Režim měření

Kvalita záznamu snímků

Snímání HDR/násobné expozice

Blokování automatické expozice

Připravenost blesku

Rychlost závěrky

Kompensace expozice s bleskem

Clona

Stav přenosu karty Eye-Fi

Indikátor úrovně expozice

Počet možných snímků

Maximální počet snímků sekvence/zbývající násobné expozice

Kontrola stavu baterie

AF bod (FlexiZone – Single)

Histogram

Vyvážení bílé

Picture Style

Auto Lighting Optimizer (Automatická optimalizace jasu)

Stav vyhledávání signálu GPS

Funkce Wi-Fi

Simulace expozice

Automatický braketing expozice (AEB)

Citlivost ISO

Priorita zvýraznění tónu

Stav přenosu přes síť Wi-Fi

● Histogram lze zobrazit, pokud je nastavena možnost [**1: Simulace expozice: Povolit**] (str. 189).

- Stisknutím tlačítka <INFO.> můžete zobrazit elektronický horizont (str. 60). Uvědomte si, že po nastavení metody AF [☺ **Živý režim**] nebo připojení fotoaparátu k televizoru pomocí kabelu HDMI nelze elektronický horizont zobrazit.
- Jestliže se ikona <Exp.SIM> zobrazí bílou barvou, znamená to, že se jas obrazu živého náhledu blíží jasu, jaký bude mít vyfotografovaný snímek.
- Pokud bliká ikona <Exp.SIM>, znamená to, že se obraz živého náhledu nezobrazuje s odpovídajícím jasnem z důvodu nedostatečného nebo příliš jasného osvětlení. Ve skutečně zaznamenaném snímku se však nastavení expozice projeví.
- Při použití blesku nebo nastavení dlouhé expozice (čas B) se ikona <Exp.SIM> a histogram zobrazí šedě (pro vaši informaci). Při nedostatečném nebo příliš jasném osvětlení se nemusí histogram zobrazit správně.

## Ikony scén

Při snímání s živým náhledem v režimu <A+> se zobrazí ikona představující scénu detekovanou fotoaparátem a fotografování bude přizpůsobeno této scéně. Pro určité scény nebo podmínky při snímání nemusí zobrazená ikona odpovídat aktuální scéně.

Objekt Pozadí	Portrét <sup>*1</sup>		Jiný než portrét			Barva pozadí
		Pohyb	Příroda a venkovní scéna	Pohyb	Zblízka <sup>*2</sup>	
Jasně						Šedá
Protisvětlo						
Včetně modré oblohy						Světle modrá
Protisvětlo						
Západ slunce	*3			*3		Oranžová
Bodové osvětlení						Tmavě modrá
Tmavě						
Se stativem		*3		*3		

\*1: Zobrazí se pouze při nastavení metody AF [ Živý režim]. Pokud je nastavena jiná metoda AF, zobrazí se ikona „Jiný než portrét“, i když je detekována osoba.

\*2: Zobrazí se, pokud má nasazený objektiv k dispozici informace o vzdálenosti. Při použití mezikroužků nebo makroobjektivu nemusí zobrazená ikona odpovídat aktuální scéně.

\*3: Zobrazí se ikona odpovídající detekované scéně.

\*4: Zobrazí se, pokud jsou splněny všechny následující podmínky: fotografovaná scéna je tmavá, jedná se o noční scénu a fotoaparát je upevněn na stativ.

<→ Pokračování na další straně>

\*5: Zobrazí se při použití libovolného z níže uvedených objektivů:

- EF 24 mm f/2,8 IS USM
- EF 28 mm f/2,8 IS USM
- EF 300 mm f/2,8L IS II USM
- EF 400 mm f/2,8L IS II USM
- EF 500 mm f/4L IS II USM
- EF 600 mm f/4L IS II USM
- Objektivy s funkcí Image Stabilizer (Stabilizátor obrazu) uvedené na trh v roce 2012 nebo později.

\*4 a \*5: V případě současného splnění podmínek uvedených v bodech \*4 a \*5 se zpomalí rychlost závěrky (až na 2 s).

## Simulace výsledného obrazu

Simulace výsledného obrazu odráží vliv stylu Picture Style, vyvážení bílé atd., v obrazu živého náhledu, takže můžete spatřit, jak bude vypadat pořízený snímek.

Během snímání se v obrazu živého náhledu automaticky projeví níže uvedená nastavení funkcí.

### Simulace výsledného obrazu při snímání s živým náhledem

- Picture Style
  - \* Projeví se všechna nastavení, jako jsou ostrost, kontrast, saturace barev a tón barev.
- Vyvážení bílé
- Korekce vyvážení bílé
- Snímky podle prostředí
- Snímky podle osvětlení/scény
- Režim měření
- Expozice (s nastavenou možností [ 1: **Simulace expozice: Povolit**])
- Hloubka ostrosti (pokud je stisknuto tlačítko kontroly hloubky ostrosti)
- Auto Lighting Optimizer (Automatická optimalizace jasu)
- Korekce vinětače
- Priorita zvýraznění tónu
- Poměr stran (potvrzení oblasti snímku)



# Nastavení funkcí snímání

## Obrazovka rychlého ovládání

Pokud stisknete tlačítko , zatímco je v režimu kreativní zóny zobrazen obraz živého náhledu, můžete nastavit libovolnou z následujících funkcí: **metodu AF**, **režim řízení**, režim měření, **kvalitu záznamu snímků**, vyvážení bílé, styl Picture Style a Auto Lighting Optimizer (Automatická optimalizace jasu).





V režimech základní zóny můžete nastavit funkce uvedené tučně a nastavení obsažená v tabulce na straně 83.



### 1 Stiskněte tlačítko .

- ▶ Zobrazí se nastavitelné funkce.



### 2 Vyberte funkci a nastavte ji.

- Stisknutím tlačítka  vyberte funkci.
- ▶ Zobrazí se vybraná funkce a průvodce funkcí (str. 63).
- Otáčením voliče  nebo  změňte nastavení.
- V režimu **<SCN>** vyberte pole režimu snímání a po stisknutí tlačítka  zvolte požadovaný režim snímání.
- Chcete-li nastavit kvalitu záznamu snímků typu RAW nebo parametry stylu Picture Style, stiskněte tlačítko **<INFO.>**.

### 3 Ukončete nastavení.



- Stisknutím tlačítka  dokončete nastavení a přejděte zpět na snímání s živým náhledem.

## Nastavení funkcí AF / DRIVE / ISO / /

Pokud v době, kdy je zobrazen obraz živého náhledu, stisknete tlačítko <AF>, <DRIVE>, <ISO> nebo <>, zobrazí se na displeji LCD obrazovka nastavení. Poté budete moci otáčením voliče <> nebo <> nastavit příslušnou funkci snímání.

Pokud je nastavena metoda AF Rychlý režim, můžete stisknutím tlačítka <> vybrat AF bod. Postup je stejný jako při fotografování pomocí hledáčku.



- Po nastavení režimu  (Částečné měření) nebo  (Bodové měření) se kruhová ploška měření zobrazí uprostřed.
- Při snímání s živým náhledem se expozice nastaví v okamžiku pořízení snímku, bez ohledu na zvolený režim měření.

## MENU Nastavení funkcí nabídky

### Nabídka [📷 1]

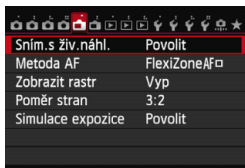

Zde jsou vysvětlena nastavení funkcí specifická pro snímání s živým náhledem. Podrobné informace o položkách nabídky, které se nacházejí na kartách [📷 1] a [📷 2], naleznete na stranách 187–191. V režimech základní zóny se nezobrazí určité položky z karty [📷 1] a karta [📷 2].

**Funkce, které lze nastavit na této obrazovce nabídky, platí pouze pro snímání s živým náhledem. Tyto funkce nejsou účinné při fotografování pomocí hledáčku.**

- **Snímání s živým náhledem**

Pro snímání s živým náhledem lze nastavit možnost [Povolit] nebo [Zakázat].

- **Metoda AF**

Můžete vybrat možnost [FlexiZoneAF □ (Single)] (str. 192), [👤 Živý režim] (str. 193) nebo [Rychlý režim] (str. 197).

- **Zobrazit rastr**

Prostřednictvím možnosti [3x3 ⇄] nebo [6x4 ###] můžete zobrazit čáry rastru. Ty vám mohou pomoci vyrovnat fotoaparát ve svislém nebo vodorovném směru. U možnosti [3x3+diag ✂] se rastr také zobrazuje spolu s příčnými čarami, které pomáhají zarovnat průsečíky nad objektem a dosáhnout lepšího vyvážení kompozice.

**● Poměr stran ☆**

Poměr stran snímku lze nastavit na [3:2], [4:3], [16:9] nebo [1:1]. Pokud jsou nastaveny následující poměry stran, je oblast obklopující obraz živého náhledu zakryta černou maskou: [4:3], [16:9] a [1:1]. Snímky typu JPEG budou uloženy s nastaveným poměrem stran. Snímky typu RAW budou vždy uloženy s poměrem stran [3:2]. Vzhledem k tomu, že je ke snímku typu RAW připojena informace o poměru stran, lze při zpracování snímku typu RAW pomocí fotoaparátu a dodaného softwaru vytvořit snímek s odpovídajícím poměrem stran.

Kvalita snímků	Poměr stran a počet pixelů (přibližný)			
	3:2	4:3	16:9	1:1
L/RAW	5 472 × 3 648 (20,0 megapixelu)	4 864 × 3 648 (17,7 megapixelu)	5 472 × 3 072* (16,8 megapixelu)	3 648 × 3 648 (13,3 megapixelu)
M RAW	4 104 × 2 736 (11,0 megapixelu)	3 648 × 2 736 (10,0 megapixelu)	4 104 × 2 310* (9,5 megapixelu)	2 736 × 2 736 (7,5 megapixelu)
M	3 648 × 2 432 (8,9 megapixelu)	3 248 × 2 432* (7,9 megapixelu)	3 648 × 2 048* (7,5 megapixelu)	2 432 × 2 432 (5,9 megapixelu)
S1/S RAW	2 736 × 1 824 (5,0 megapixelu)	2 432 × 1 824 (4,4 megapixelu)	2 736 × 1 536* (4,2 megapixelu)	1 824 × 1 824 (3,3 megapixelu)
S2	1 920 × 1 280 (2,5 megapixelu)	1 696 × 1 280* (2,2 megapixelu)	1 920 × 1 080 (2,1 megapixelu)	1 280 × 1 280 (1,6 megapixelu)
S3	720 × 480 (350 000 pixelů)	640 × 480 (310 000 pixelů)	720 × 408* (290 000 pixelů)	480 × 480 (230 000 pixelů)

- Nastavení kvality záznamu snímků označená hvězdičkou neodpovídají přesně příslušnému poměru stran.
- Zobrazená oblast snímku pro poměry stran označené hvězdičkou je nepatrně větší než zaznamenaná oblast. Vyfotografované snímky zkontrolujte na displeji LCD při snímání.
- Pokud použijete odlišný fotoaparát pro přímý tisk snímků vyfotografovaných tímto fotoaparátem s poměrem stran 1:1, nemusí se snímky vytisknout správně.

## ● Simulace expozice <sup>☆</sup>

Simulace expozice simuluje a zobrazuje, jak bude vypadat jas skutečného snímku (expozice).

### • Povolit (Exp.SIM)

Jas zobrazeného obrazu se bude blížit skutečnému jasu (expozici) výsledného snímku. Pokud nastavíte kompenzaci expozice, změni se jas obrazu odpovídajícím způsobem.

### • Při

Normálně se snímek zobrazí se standardním jasnem, který usnadňuje sledování obrazu živého náhledu. Jas zobrazeného obrazu se bude blížit skutečnému jasu (expozici) výsledného snímku pouze v případě, že stisknete a podržíte tlačítko kontroly hloubky ostrosti.

### • Zakázat (DISP)

Snímek se zobrazí se standardním jasnem, který usnadňuje sledování obrazu živého náhledu. I když nastavíte kompenzaci expozice, snímek se zobrazí se standardním jasnem.



- Pokud jste nastavili rozšíření citlivosti ISO na hodnotu **[Maximální]** pod položkou **[Rozsah citli. ISO]**, bude možné snímat s živým náhledem za horšího osvětlení.
- I když je nastavena nízká citlivost ISO, při nedostatku světla může být v zobrazeném obrazu živého náhledu patrný šum. Po vyfotografování však bude šum v zaznamenaném snímku minimální. (Kvalita obrazu živého náhledu je liší od kvality obrazu zaznamenaného snímku.)

## Nabídka [📷 2]



- **Tiché LV snímání** <sup>★</sup>

- **Režim 1**

Zvuky vydávané při fotografování jsou tišší než při normálním fotografování. V tomto režimu je také možné kontinuální snímání. Je-li nastaven režim <📷>, můžete fotografovat s maximální rychlostí kontinuálního snímání přibližně 4,1 sn./s.

- **Režim 2**

Po úplném stisknutí tlačítka spouště bude vyfotografován pouze jeden snímek. Dokud budete držet tlačítko spouště úplně stisknuté, bude funkce fotoaparátu pozastavena. Jakmile vrátíte tlačítko spouště do polohy stisknutí do poloviny, obnoví se funkce fotoaparátu. Tímto způsobem je minimalizována hlasitost snímání. I když bude nastaveno kontinuální snímání, pořídí se pouze jeden snímek.

- **Zakázat**

Pokud použijete objektiv TS-E (jiný typ, než je uveden níže v poznámce ) , **kteří lze posouvat nebo naklánět**, nebo pokud použijete mezikroužky, nezapomeňte tuto funkci nastavit na možnost **[Zakázat]**. Je-li nastavena možnost **[Režim 1]** nebo **[Režim 2]**, nemusí být dosaženo standardní expozice nebo může dojít k nestejně expozici.

- Při použití blesku nebude možné tiché snímání bez ohledu na to, jak je nastavena možnost **[Tiché LV snímání]**.
- Používáte-li zábleskovou jednotku jiné značky než Canon, nastavte možnost na hodnotu **[Zakázat]**. V případě nastavení hodnoty **[Režim 1]** nebo **[Režim 2]** se blesk nebude aktivovat.
- Pokud je nastavena možnost **[Režim 2]** a fotografujete pomocí dálkového ovládání (str. 167), bude režim fotografování stejný jako u možnosti **[Režim 1]**.

 U objektivu TS-E 17 mm f/4L nebo TS-E 24 mm f/3,5L II můžete použít **[Režim 1]** nebo **[Režim 2]**.

### ● Časovač měření<sup>☆</sup>

Můžete změnit dobu, po kterou bude zobrazeno nastavení expozice (dobu blokování automatické expozice).



Snímání s živým náhledem se zastaví při jakékoli z následujících operací. Snímání s živým náhledem obnovíte opětovným stisknutím tlačítka < START/STOP >.

- Po výběru položky [**4: Data pro odstranění prachu**], [**4: Čištění snímače**], [**4: Vymazat všechna nast.fotoap.**] nebo [**4: Ver. firmwaru**]
- Po změně režimu snímání (příklad: režimy základní zóny ↔ režimy kreativní zóny)

# Použití automatického zaostřování (metoda AF)

## Výběr metody AF

K dispozici jsou následující metody AF: [FlexiZoneAF□ (Single)], [Živý režim] (detekce tváře, str. 193) a [Rychlý režim] (str. 197). Chcete-li dosáhnout přesného zaostření, přesuňte přepínač režimů zaostřování na objektivu do polohy <MF>, zvětšete obraz a zaostřete ručně (str. 199).

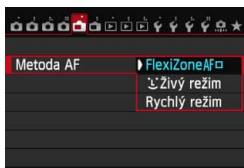

## Vyberte požadovanou metodu AF.

- Na kartě [1] vyberte položku [Metoda AF].
- Je-li zobrazen obraz živého náhledu, můžete také stisknout tlačítko <AF> a vybrat metodu AF na obrazovce nastavení.

## FlexiZone – Single: AF □

Zaostřování se provádí pomocí obrazového snímače. Ačkoliv je automatické zaostřování při zobrazení obrazu živého náhledu možné, **bude trvat déle než v Rychlém režimu**. Také dosažení zaostření může být obtížnější než v Rychlém režimu.



AF bod

## 1 Zobrazte obraz živého náhledu.

- Stiskněte tlačítko <START/STOP>.
- Obraz živého náhledu se zobrazí na displeji LCD.
- Zobrazí se AF bod <□>.

## 2 Přesuňte AF bod.

- Pomocí multiovladače <DIAL> můžete AF bod posunout na požadované místo zaostření. (Nelze jej umístit na okraje záběru.)
- Chcete-li přesunout AF bod zpět do středu, stiskněte tlačítko <SET> nebo <DISP>.



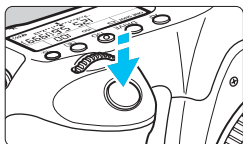

### 3 Zaostřete na fotografovaný objekt.

- Zaměřte AF bod na fotografovaný objekt a stiskněte tlačítko spouště do poloviny.
- ▶ Po správném zaostření se barva AF bodu změní na zelenou a uslyšíte zvukovou signalizaci.
- ▶ Jestliže zaostřit nelze, změní se barva AF bodu na oranžovou.



### 4 Vyfotografujte snímek.





- Zkontrolujte zaostření a expozici a úplným stisknutím tlačítka spouště vyfotografujte snímek (str. 180).

### 😊 Živý režim (detekce tváře): AF

Jedná se o stejnou metodu AF jako je FlexiZone - Single. Detekuje lidskou tvář a zaostří. Požádejte fotografovanou osobu, aby se otočila tváří k fotoaparátu.



### 1 Zobrazte obraz živého náhledu.

- Stiskněte tlačítko <  >.
- ▶ Obraz živého náhledu se zobrazí na displeji LCD.
- Pokud je tvář detekována, zobrazí se kolem ní rámeček <  >, aby ji bylo možné zaostřit.
- Při detekování více tváří se zobrazí rámeček <  >. Použitím multiovladače <  > přesuňte rámeček <  > na cílovou tvář.

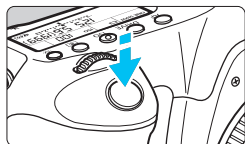

## 2 Zaostřete na fotografovaný objekt.

- Stisknete tlačítko spouště do poloviny a fotoaparát zaostří na tvář, která se nachází v rámečku <[ ]>.
- ▶ Po správném zaostření se barva AF bodu změní na zelenou a uslyšíte zvukovou signalizaci.
- ▶ Jestliže zaostřit nelze, změní se barva AF bodu na oranžovou.
- Pokud nelze detekovat tvář, zobrazí se AF bod <[ ]> a fotoaparát automaticky zaostří na střed záběru.



## 3 Vyfotografujte snímek.

- Zkontrolujte zaostření a expozici a úplným stisknutím tlačítka spouště vyfotografujte snímek (str. 180).

- Pokud je fotoaparát výrazně rozostřen, nebude detekce tváře možná. Jestliže objektiv umožňuje ruční zaostřování i v případě, že je přepínač režimů zaostřování na objektivu nastaven do polohy <AF>, zaostřete zhruba otočením zaostřovacího kroužku objektivu. Proběhne detekce tváře a zobrazí se rámeček <[ ]>.
- Jako tvář může být rozpoznán jiný objekt než lidský obličej.
- Detekce tváře nebude funkční, pokud je obličej v záběru příliš malý nebo velký, příliš světlý či tmavý, otočený vodorovně nebo nakloněný, případně pokud je částečně skryt.
- Rámeček <[ ]> může pokrývat pouze část tváře.



- Stisknutím tlačítka <SET> nebo <[ ]> můžete přepnout na metodu AF FlexiZone – Single (str. 192) a poté můžete pomocí multiovladače <[ ]> přesunout AF bod. K metodě AF Živý režim (detekce tváře) se vrátíte opětovným stisknutím tlačítka <SET> nebo <[ ]>.
- Vzhledem k tomu, že automatické zaostření není možné u tváře detekované v blízkosti okraje záběru, zobrazí se rámeček <[ ]> šedě. Jestliže pak stisknete tlačítko spouště do poloviny, použije se k zaostření středový AF bod <[ ]>.

## Poznámky k metodám AF FlexiZone – Single a Živý režim (detekce tváře)

### Činnost AF



- Zaostření bude trvat o něco déle.
- Po stisknutí tlačítka spouště do poloviny se provede opětovné zaostření, i když fotoaparát již zaostřil.
- Jas obrazu se může během automatického zaostřování i po něm změnit.
- Pokud během zobrazení obrazu živého náhledu dojde ke změně zdroje světla, může obrazovka začít blikat a může být obtížné zaostřit. Jestliže k tomu dojde, ukončete snímání s živým náhledem a proveďte automatické zaostření s aktuálním zdrojem světla.
- Pokud stisknete tlačítko <Q> při použití metody AF FlexiZone – Single, dojde ke zvětšení obrazu v místě AF bodu. Pokud je obtížné zaostřit ve zvětšeném zobrazení, přejděte zpět do normálního zobrazení a proveďte automatické zaostření. Nezapomeňte, že rychlost automatického zaostření se může v normálním a ve zvětšeném zobrazení lišit.
- Pokud zvětšíte zobrazení po zaostření pomocí metody AF FlexiZone – Single v normálním zobrazení, obraz nemusí vypadat zaostřený.
- V  Živém režimu se obraz po stisknutí tlačítka <Q> nezvětší.



- Pokud fotografujete pomocí metody AF FlexiZone – Single nebo  Živý režim (detekce tváře) objekt u okraje záběru a tento objekt je jemně rozostřen, zaměřte na něj středový AF bod, aby došlo k jeho zaostření, a poté pořídte snímek.
- Externí blesk Speedlite nebude emitovat pomocné světlo AF. Pokud je však použit blesk Speedlite řady EX (prodává se samostatně) vybavený LED diodovým světlem, pak se toto světlo při použití metody AF FlexiZone – Single nebo  Živý režim (detekce tváře) v případě potřeby automaticky zapne a bude emitovat pomocné světlo AF.

## Podmínky při snímání, které ztíží zaostření

- Objekty s nízkým kontrastem, jako například modrá obloha a jednobarevné ploché povrchy.
- Objekty fotografované při nedostatku světla.
- Pruhy a další vzory s kontrastem pouze ve vodorovném směru.
- Fotografování se světelným zdrojem, jehož jas, barva nebo způsob osvětlení se neustále mění.
- Noční snímky nebo světelné body.
- Osvětlení zářivkami nebo LED diodovými zdroji světla a blikání obrazu.
- Mimořádně malé objekty.
- Objekty na okraji záběru.
- Objekty silně odrážející světlo.
- AF bod pokrývá blízké i vzdálené objekty (například zvíře v kleci).
- Objekty, které se neustále pohybují v rámci AF bodu a nemohou být statické z důvodu rozhýbání fotoaparátu nebo rozmazání objektu.
- Objekt, který se k fotoaparátu přibližuje nebo od něj vzdaluje.
- Automatické zaostřování v situaci, kdy je objekt značně neostrý.
- Je použit efekt rozostření pomocí rozostřeného objektivu.
- Je použit filtr zvláštního efektu.

 Pokud používáte AF s jakýmkoli z následujících objektivů, doporučuje se použít **[Rychlý režim]**. Použijete-li pro automatické zaostřování metodu AF **[FlexiZoneAF□ (Single)]** nebo **[ Živý režim]**, může zaostření trvat déle nebo fotoaparát nemusí být schopen dosáhnout správného zaostření.

EF 28 mm f/2,8, EF 35 mm f/2, EF 50 mm f/1,4 USM, EF 50 mm f/1,8 II, EF 50 mm f/2,5 Compact Macro, EF 135 mm f/2,8 (s funkcí pro změkčení kresby), EF 75–300 mm f/4–5,6 III, EF 75–300 mm f/4–5,6 III USM

Informace o objektivěch, jejichž výroba byla ukončena, naleznete na místním webu společnosti Canon.

## Rychlý režim: AFQuick

Vyhrazený snímač AF slouží k zaostřování v režimu jednosnímkového automatického zaostřování One-Shot AF (str. 92) stejným způsobem jako při fotografování pomocí hledáčku.

Přestože je možné zaostřit cílovou oblast rychle, **dojde během automatického zaostřování k dočasnému přerušení zobrazení obrazu živého náhledu.**

K zaostřování můžete použít jedenáct AF bodů (automaticky zvolených). Můžete také vybrat jeden AF bod a zaostřit pouze oblast pokrytou tímto AF bodem (ručně zvoleným). V režimech základní zóny bude AF bod vybrán automaticky. AF bod nelze vybrat ručně.



### 1 Zobrazte obraz živého náhledu.

- Stiskněte tlačítko < START/STOP >.
- ▶ Obraz živého náhledu se zobrazí na displeji LCD.
- Malá políčka jsou AF body.

### 2 Vyberte požadovaný AF bod. ☆

- Stiskněte tlačítko < AF-ON >.
- K výběru AF bodu můžete použít multiovladač < AF-ON > nebo jej můžete zvolit otáčením voliče < AF-ON > nebo < AF-ON >.
- Stisknutím tlačítka < SET > lze přepínat mezi středovým AF bodem a automatickým výběrem.

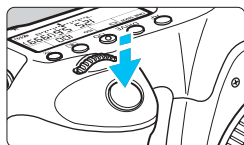

### 3 Zaostřete na fotografovaný objekt.

- Zaměřte AF bod na fotografovaný objekt a stiskněte tlačítko spouště do poloviny.
- ▶ Obraz živého náhledu se vypne, zrcadlo se vrátí zpět do dolní polohy a dojde k aktivaci automatického zaostřování. (Není vyfotografován žádný snímek.)
- ▶ Po zaostření zazní zvukový signál a znovu se zobrazí obraz živého náhledu.
- ▶ AF bod použitý k zaostření se rozsvítí zeleně.
- ▶ Jestliže zaostřit nelze, AF bod začne oranžově blikat.



### 4 Vyfotografujte snímek.

- Zkontrolujte zaostření a expozici a úplným stisknutím tlačítka spouště vyfotografujte snímek (str. 180).



 V průběhu automatického zaostřování nelze vyfotografovat snímek. Snímek pořídíte, zatímco je zobrazen obraz živého náhledu.

# Ruční zaostřování

Můžete zvětšit obraz a přesně zaostřit ručně.

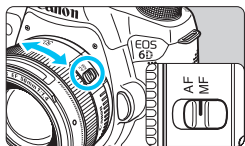

## 1 Přesuňte přepínač režimů zaostřování na objektivu do polohy <MF>.

- Zhruba zaostřete otočením zaostřovacího kroužku objektivu.

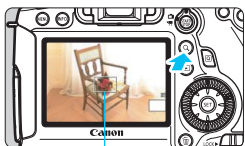

Rámeček zvětšení

## 2 Zobrazte rámeček zvětšení.

- Stiskněte tlačítko <Q>.

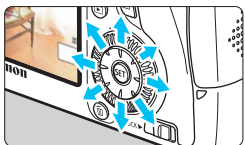

## 3 Přesuňte rámeček zvětšení.

- Stisknutím multiovladače <MFL/AF-ON> přesuňte rámeček zvětšení na místo, které chcete zaostřit.
- Chcete-li přesunout rámeček zvětšení zpět do středu, stiskněte tlačítko <SET> nebo <MFL/AF-ON>.



Blokování automatické expozice

Umístění oblasti zvětšení

Zvětšení

## 4 Zvětšete snímek.

- Po každém stisknutí tlačítka <Q> se zvětšení v rámečku změní následujícím způsobem:

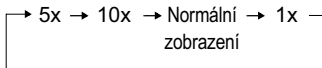

## 5 Ručně zaostřete.

- Sledujte zvětšený obraz a zaostřete otáčením zaostřovacího kroužku objektivu.
- Po správném zaostření se stisknutím tlačítka <Q> vraťte do normálního záběru.

## 6 Vyfotografujte snímek.

- Zkontrolujte zaostření a expozici a úplným stisknutím tlačítka spouště vyfotografujte snímek (str. 180).





## Upozornění pro snímání s živým náhledem



### Kvalita snímků

- Při fotografování s vysokými citlivostmi ISO může být patrný šum (například jako světelné body a pruhy).
- Fotografování za vysokých teplot může vést k vytváření zrnitých snímků nebo k nerovnoměrnosti barev na snímku.
- Při dlouhodobém nepřetržitém používání snímání s živým náhledem může dojít ke zvýšení vnitřní teploty fotoaparátu a k následnému zhoršení kvality snímků. Pokud nepořizujete snímky, ukončete snímání s živým náhledem.
- Pokud fotografujete s dlouhou expozicí a vnitřní teplota fotoaparátu je vysoká, může dojít ke zhoršení kvality snímků. Ukončete snímání s živým náhledem a pokračujte až za několik minut.

### Bílá ikona <img alt="White warning icon" data-bbox="258 378 278 393"/> a červená ikona <img alt="Red warning icon" data-bbox="478 378 498 393"/> varování před vnitřní teplotou

- Pokud se zvýší vnitřní teplota fotoaparátu v důsledku dlouhotrvajícího snímání s živým náhledem nebo vysoké okolní teploty, zobrazí se bílá ikona <img alt="White warning icon" data-bbox="258 443 278 458"/> nebo červená ikona <img alt="Red warning icon" data-bbox="478 443 498 458"/>.
- Bílá ikona <img alt="White warning icon" data-bbox="258 468 278 483"/> signalizuje, že se zhorší kvalita obrazu fotografií. Měli byste ukončit snímání s živým náhledem a nechat klesnout vnitřní teplotu fotoaparátu, než budete znovu fotografovat.
- Červená ikona <img alt="Red warning icon" data-bbox="258 533 278 548"/> signalizuje, že brzy dojde k automatickému ukončení snímání s živým náhledem. Jestliže k tomu dojde, budete moci pokračovat ve snímání až po snížení vnitřní teploty fotoaparátu. Ukončete snímání s živým náhledem nebo vypněte napájení a ponechte fotoaparát na chvíli v klidu.
- Dlouhotrvající snímání s živým náhledem za vysoké teploty způsobí, že se ikona <img alt="White warning icon" data-bbox="258 613 278 628"/> nebo <img alt="Red warning icon" data-bbox="478 613 498 628"/> zobrazí dříve. Pokud nesnímate, vypněte fotoaparát.
- Má-li fotoaparát vysokou vnitřní teplotu, může se kvalita snímků pořízených s vysokou citlivostí ISO nebo dlouhou expozicí zhoršit ještě předtím, než se zobrazí bílá ikona <img alt="White warning icon" data-bbox="258 693 278 708"/>.

### Výsledky snímání

- Pokud vyfotografujete snímek v době, kdy je obraz zvětšen, nemusí expozice dopadnout podle vašich představ. Před pořízením snímku se vraťte do normálního zobrazení. Při zvětšeném zobrazení se rychlost závěrky a clona zobrazují oranžovou barvou. I když vyfotografujete snímek při zvětšeném zobrazení, bude pořízen v rozsahu normálního zobrazení.
- Pokud není funkce [ 3: Auto Lighting Optimizer/ 3: Automatická optimalizace jasu] (str. 125) nastavena na možnost [Zakázat], může být snímek jasný, přestože je nastavena snížená kompenzace expozice nebo snížená kompenzace expozice s bleskem.



## Upozornění pro snímání s živým náhledem

### Obraz živého náhledu

- Při nedostatečném nebo příliš jasném osvětlení nemusí obraz živého náhledu odrážet skutečný jas pořízeného snímku.
- Pokud se změní zdroj světla (osvětlení) v záběru, může obrazovka začít blikat. Jestliže k tomu dojde, ukončete snímání s živým náhledem a poté znovu pokračujte ve snímání s aktuálním zdrojem světla.
- Zaměříte-li fotoaparát jiným směrem, může dojít ke chvilkovému zobrazení nesprávného jasu obrazu živého náhledu. Před pořízením snímku počkejte, dokud se úroveň jasu nestabilizuje.
- Pokud se v záběru nachází zdroj velmi jasného světla, může se oblast s vysokým jasnem jevit na displeji LCD černá. Na skutečném vyfotografovaném snímku však bude jasná oblast zobrazena správně.
- Pokud při nedostatečném osvětlení nastavíte položku [**☛2: Jas LCD**] na jasné nastavení, mohou se v obrazu živého náhledu objevit šum nebo nerovnoměrné barvy. V pořízeném snímku však nebudou šum ani nerovnoměrnost barev zaznamenány.
- Po zvětšení obrazu může jeho ostrost vypadat výraznější než na skutečném snímku.

### Uživatelské funkce

- Při snímání s živým náhledem se neuplatní určitá nastavení uživatelských funkcí (str. 303).

### Objektiv a blesk

- Funkci přednastavení zaostření lze použít při snímání s živým náhledem pouze v případě, že používáte (super) teleobjektiv vybavený režimem přednastavení zaostření uvedený na trh od druhé poloviny roku 2011.
- Při použití externího blesku Speedlite nebude funkční blokování expozice s bleskem a nebude možné emitovat modelovací záblesk.

# 8

## Snímání filmů

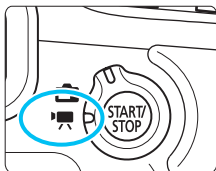

Snímání filmů se aktivuje přesunutím přepínače snímání s živým náhledem/snímání filmů do polohy <  >. Pro záznam filmů se používá formát MOV.

- Karty, na které lze zaznamenat filmy, jsou uvedeny na straně 3.

 Pokud je na kartě [43] nastavena pro položku [Wi-Fi] možnost [Povolit], nelze snímat filmy. Před snímáním filmů nastavte pro položku [Wi-Fi] možnost [Zakázat].

## Snímání v režimu automatické expozice

Pokud je nastaven jiný režim snímání než <M>, řízení automatické expozice upraví expozici tak, aby vyhovovala aktuálnímu jasů scény.

### 1 Nastavte režim snímání.

- Nastavte voličem režimů jakýkoliv režim snímání s výjimkou režimu <M>.

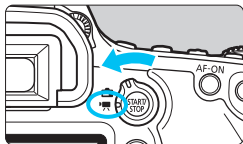

### 2 Přesuňte přepínač snímání s živým náhledem/snímání filmů do polohy <MOVIE>.

- ▶ Zrcadlo vydá zvuk a poté se na displeji LCD zobrazí obraz.

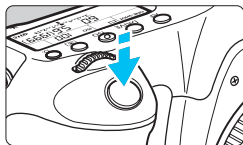

### 3 Zaostřete na fotografovaný objekt.

- Před zahájením snímání filmu zaostřete pomocí automatického nebo ručního zaostřování (str. 192–200).
- Po stisknutí tlačítka spouště do poloviny fotoaparát zaostří pomocí aktuální metody automatického zaostřování.



Záznam filmu

### 4 Zaznamenejte film.

- Stisknutím tlačítka <START/STOP> spustíte snímání filmu.
- ▶ V průběhu snímání filmu se bude v pravém horním rohu obrazovky zobrazovat značka „●“.
- Snímání filmu ukončíte opětovným stisknutím tlačítka <START/STOP>.

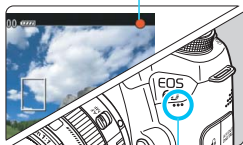

Mikrofon



- **Upozornění týkající se snímání filmů naleznete na stranách 233 a 234.**
- **V případě potřeby si přečtěte také upozornění týkající se snímání s živým náhledem na stranách 201 a 202.**







- V režimech základní zóny bude výsledek snímání stejný jako v režimu **<A<sup>+</sup>>**. Rovněž se v levém horním rohu zobrazí ikona pro scénu detekovanou fotoaparátem (str. 207).
- V režimech snímání **<Tv>**, **<Av>** a **<B>** budou nastavení stejná jako v režimu **<P>**.
- Rozsah nastavitelných funkcí nabídek bude v režimech základní zóny a režimech kreativní zóny odlišný (str. 353).
- V režimech kreativní zóny můžete nastavit funkci Auto Lighting Optimizer (Automatická optimalizace jasu).  
V nabídce funkce Auto Lighting Optimizer (Automatická optimalizace jasu) lze nastavit položku **[INFO]  Zakázáno v rež. M či B]**. Avšak při snímání filmu dojde i při nastavení režimu snímání **<B>** ke snímání pomocí automatické expozice místo dlouhé expozice. Z tohoto důvodu je možné nastavit funkci Auto Lighting Optimizer (Automatická optimalizace jasu).
- V režimech kreativní zóny můžete stisknutím tlačítka **<X>** (str. 153) zablokovat expozici (blokování automatické expozice). Doba zobrazení nastavení expozice se nastavuje prostřednictvím položky **[C, 1: Časovač měření]**. Použijete-li blokování automatické expozice při snímání filmu, můžete je zrušit stisknutím tlačítka **<E>**. (Nastavení blokování automatické expozice zůstane zachováno, dokud nestisknete tlačítko **<E>**.)
- V režimech kreativní zóny můžete aktivovat kompenzaci expozice přesunutím přepínače **<LOCK▶>** do levé polohy a otáčením voliče **<◉>**.
- Po stisknutí tlačítka spouště do poloviny se v dolní části obrazovky zobrazí rychlost závěrky a citlivost ISO. Jedná se o nastavení expozice pro pořizování fotografií (str. 210). Nastavení expozice pro snímání filmu se nezobrazí. Uvědomte si, že nastavení expozice pro snímání filmu se může lišit od nastavení expozice pro snímání fotografií.
- Při snímání filmu s automatickou expozicí nebudou do informací o snímku (data Exif) zaznamenány rychlost závěrky a clona.

### Citlivost ISO v režimech základní zóny

- Citlivost ISO se nastaví automaticky na hodnotu v rozsahu od ISO 100 do 12800.

### Citlivost ISO v režimech kreativní zóny

- Citlivost ISO se nastaví automaticky na hodnotu v rozsahu od ISO 100 do 12800.
- Pokud je v nabídce [ **3: Nastavení citlivosti ISO**] po výběru položky [**Rozsah citli. ISO**] nastavena pro položku [**Maximální**] možnost [**25600/H**] (str. 109), maximální citlivost ISO pro automatické nastavení citlivosti ISO se rozšíří na hodnotu H (odpovídá citlivosti ISO 25600). Nezapomeňte, že když nastavíte položku [**Maximální**] na hodnotu [**25600**], maximální citlivost ISO se nerozšíří a zůstane pro ni zachována hodnota ISO 12800.
- Po nastavení položky [ **4: Priorita zvýraz. tónu**] na možnost [**Povolit**] (str. 130) bude rozsah citlivosti ISO 200 až 12800.
- V nabídce [ **3: Nastavení citlivosti ISO**] nelze nastavit položky [**Auto. rozs. ISO**] a [**Min. rychl. závěr.**] (str. 110, 111) pro snímání filmu.



















 Je-li na obrazovce [**Rozsah citli. ISO**] nastavena položka [**Minimální**] na možnost [**L (50)**] a položka [**Maximální**] na možnost [**H1 (51200)**] nebo [**H2 (102400)**] a přepnete ze snímání fotografií na snímání filmů, minimální hodnota rozsahu pro automatické nastavení citlivosti ISO bude ISO 100 a maximální hodnota bude H (ISO 25600). Citlivost ISO nelze rozšířit na hodnotu ISO 50 ani na hodnotu ISO 51200/102400.

### Použití blesku Speedlite řady EX (prodává se samostatně) vybaveného LED diodovým světlem

Při snímání filmu za nedostatečného osvětlení s automatickou expozicí (jiným režimem než **M**) fotoaparát automaticky zapne LED diodové světlo blesku Speedlite. **Podrobné informace naleznete v návodu k použití blesku Speedlite řady EX.**

## Ikony scén

Při snímání filmu v režimu základní zóny se zobrazí ikona představující scénu detekovanou fotoaparátem a snímání bude přizpůsobeno této scéně. Pro určité scény nebo podmínky při snímání nemusí zobrazená ikona odpovídat aktuální scéně.

Objekt	Portrét <sup>*1</sup>	Jiný než portrét		Barva pozadí
		Příroda a venkovní scéna	Zblízka <sup>*2</sup>	
Jasně				Šedá
	Protisvětlo 			
Včetně modré oblohy				Světle modrá
	Protisvětlo 			
Západ slunce	*3		*3	Oranžová
Bodové osvětlení				Tmavě modrá
Tmavě				

\*1: Zobrazí se pouze při nastavení metody AF [ Živý režim]. Pokud je nastavena jiná metoda AF, zobrazí se ikona „Jiný než portrét“, i když je detekována osoba.

\*2: Zobrazí se, pokud má nasazený objektiv k dispozici informace o vzdálenosti.

Při použití mezikroužků nebo makroobjektivu nemusí zobrazená ikona odpovídat aktuální scéně.

\*3: Zobrazí se ikona odpovídající detekované scéně.

## Snímání v režimu ruční expozice

Můžete ručně nastavit rychlost závěrky, clonu a citlivost ISO pro snímání filmů. Použití ruční expozice pro snímání filmů je určeno pro pokročilé uživatele.



**1 Přesuňte volič režimů do polohy <M>.**

**2 Přesuňte přepínač snímání s živým náhledem/snímání filmů do polohy <☰>.**

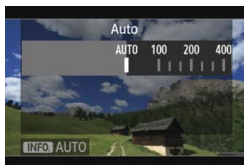

**3 Nastavte citlivost ISO.**

- Stiskněte tlačítko <ISO>.
- ▶ Na displeji LCD se zobrazí obrazovka nastavení citlivosti ISO.
- Otáčením voliče <☰> nastavte požadovanou citlivost ISO.
- Podrobné informace o citlivosti ISO naleznete na další straně.

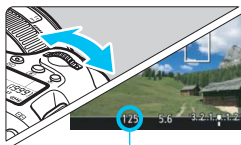

Rychlost závěrky

**4 Nastavte rychlost závěrky a clonu.**

- Stiskněte tlačítko spouště do poloviny a zkontrolujte indikátor úrovně expozice.
- Chcete-li nastavit rychlost závěrky, otáčejte voličem <☰>. Nastavitelné rychlosti závěrky závisí na snímkové frekvenci <☰>.
  - $\frac{1}{30}$   $\frac{1}{25}$   $\frac{1}{24}$  : 1/4000 s až 1/30 s
  - $\frac{1}{60}$   $\frac{1}{50}$  : 1/4000 s až 1/60 s
- Chcete-li nastavit clonu, otáčejte voličem <☉>.
- Pokud ji nelze nastavit, nastavte přepínač <LOCK▶> doleva a poté otočte voličem <☰> nebo <☉>.

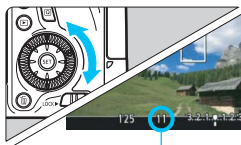

Clona

**5 Zaostřete a snímejte film.**

- Postup je stejný jako v krocích 3 a 4 části „Snímání v režimu automatické expozice“ (str. 204).



## Citlivost ISO během snímání s ruční expozicí

- V režimu **[Auto] (A)** bude citlivost ISO nastavena automaticky na hodnotu v rozsahu od ISO 100 do 12800. Pokud je v nabídce **[📷3: Nastavení citlivosti ISO]** po výběru položky **[Rozsah citli. ISO]** nastavena pro položku **[Maximální]** možnost **[25600/H]**, maximální citlivost ISO bude rozšířena a citlivost ISO bude automaticky nastavena v rozsahu od ISO 100 do H.
- Citlivost ISO můžete nastavit ručně v rozsahu od ISO 100 do 12800 v přírůstcích po 1/3. Pokud je v nabídce **[📷3: Nastavení citlivosti ISO]** po výběru položky **[Rozsah citli. ISO]** nastavena pro položku **[Maximální]** možnost **[25600/H]**, maximální citlivost ISO pro ruční nastavení citlivosti ISO se rozšíří na hodnotu H (odpovídá citlivosti ISO 25600). Nezapomeňte, že když nastavíte položku **[Maximální]** na hodnotu **[25600]**, maximální citlivost ISO se nerozšíří a zůstane pro ni zachována hodnota ISO 12800.
- Pokud je položka **[📷4: Priorita zvýraz. tónu]** nastavena na možnost **[Povolit]** (str. 130), můžete nastavit citlivost ISO v rozsahu ISO 200 až 12800 (v závislosti na nastavení položky **[Rozsah citli. ISO]**).
- V nabídce **[📷3: Nastavení citlivosti ISO]** nelze nastavit položky **[Auto. rozs. ISO]** a **[Min. rychl. závěr.]** (str. 110, 111) pro snímání filmu.



- Protože během snímání filmu při hodnotách citlivosti ISO 16000/20000/25600 může vznikat značný šum, jsou označeny jako rozšířená citlivost ISO (jsou zobrazeny se symbolem **[H]**).
- Je-li na obrazovce **[Rozsah citli. ISO]** nastavena položka **[Minimální]** na možnost **[L (50)]** a položka **[Maximální]** na možnost **[H1 (51200)]** nebo **[H2 (102400)]** a přepnete ze snímání fotografií na snímání filmů, minimální hodnota rozsahu pro ruční nastavení citlivosti ISO bude ISO 100 a maximální hodnota bude H (ISO 25600). Citlivost ISO nelze rozšířit na hodnotu ISO 50 ani na hodnotu ISO 51200/102400.
- Nedoporučujeme měnit rychlost závěrky nebo clonu během snímání filmu, protože budou zaznamenány změny v expozici.
- Při snímání filmu pohybujícího se objektu je doporučeno použít rychlost závěrky 1/30 s až 1/125 s. Čím je rychlost závěrky vyšší, tím bude pohyb objektu vypadat méně plynule.
- Pokud změňte rychlost závěrky během snímání při zářivkovém osvětlení nebo při osvětlení LED diodovým světlem, může se zaznamenat blikání obrazu.



- Jestliže je zvoleno automatické nastavení citlivosti ISO, můžete stisknutím tlačítka **<✳>** zablokovat citlivost ISO.
- Pokud stisknete tlačítko **<✳>** a změníte kompozici záběru, můžete na indikátoru úrovně expozice (str. 22, 210) zjistit rozdíl v úrovni expozice v porovnání se stavem při stisknutí tlačítka **<✳>**.
- Stisknutím tlačítka **<INFO.>** můžete zobrazit histogram.

## Zobrazení informací

- Po každém stisknutí tlačítka <INFO.> se změní informace zobrazené na displeji.

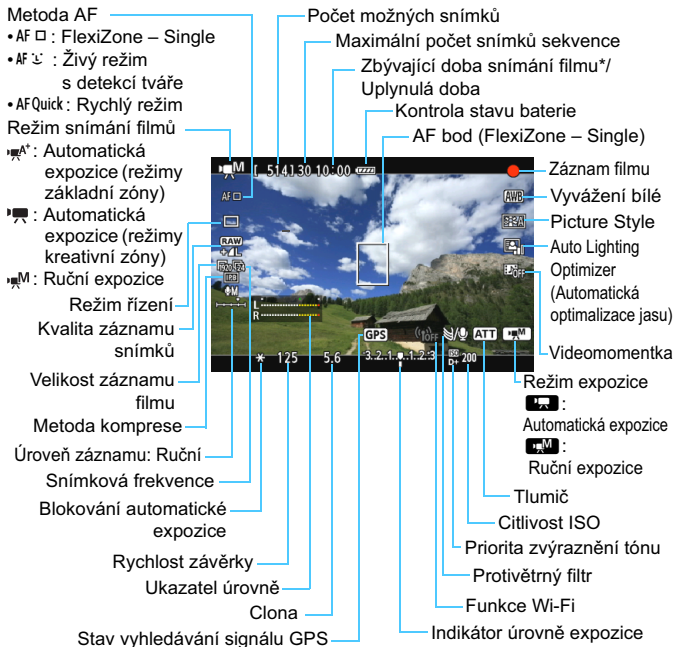

\* Platí pro jeden filmový klip.



- Stisknutím tlačítka <INFO.> můžete zobrazit elektronický horizont (str. 60).
- Uvědomte si, že po nastavení metody AF (☺ Živý režim) nebo připojení fotoaparátu k televizoru pomocí kabelu HDMI (str. 261) nelze zobrazit elektronický horizont.
- Jakmile se zahájí snímání filmu, změní se zbývající doba pro snímání filmu na uplynulou dobu.

## Poznámky ke snímání filmů



- Fotoaparát nemůže nepřetržitě automaticky zaostřovat jako videokamera.
- Při snímání filmu nedoporučujeme zaostřovat automaticky, protože může dojít k chvilkovému výraznějšímu rozostření či změně expozice.
- Při snímání filmu nezaměřujte objektiv na slunce. Sluneční žár by mohl poškodit vnitřní součásti fotoaparátu.
- Pokud je nastavena funkce <AWB> a během snímání filmu se změni citlivost ISO nebo clona, může se změnit také vyvážení bílé.
- Snímáte-li film při zářivkovém osvětlení nebo při osvětlení LED diodovým světlem, může film blikat.
- Změna nastavení zoomu objektivu v průběhu snímání filmu se nedoporučuje. Změna nastavení zoomu objektivu v průběhu snímání filmu může způsobit změny v expozici bez ohledu na to, zda se změni světelnost objektivu nebo nikoli. V důsledku toho mohou být zaznamenány změny v expozici.
- Při snímání filmu nelze zvětšit obraz.
- **Upozornění týkající se snímání filmů naleznete na stranách 233 a 234.**
- **V případě potřeby si přečtěte také upozornění týkající se snímání s živým náhledem na stranách 201 a 202.**



- Nastavení týkající se filmů se nacházejí na kartách [ 1] a [ 2] (str. 223).
- Při každém pořizování filmu se zaznamená nový soubor s filmem. Pokud velikost souboru přesáhne 4 GB, vytvoří se nový soubor pro každé následující 4 GB.
- Zorné pole obrazu filmu je přibližně 100 % (při nastavení velikosti filmového záznamu []).
- Obraz můžete zaostřit také stisknutím tlačítka <AF-ON>.
- Chcete-li znovu zaostřit během snímání filmu, stiskněte tlačítko <AF-ON>. Nelze zaostřit stisknutím tlačítka spouště.
- Integrovaný mikrofon fotoaparátu zaznamenává monofonní zvuk (str. 204).
- K fotoaparátu lze připojit většinu volně prodejných externích stereofonních mikrofonů s miniaturní zástrčkou o průměru 3,5 mm. Pokud byl připojen externí mikrofon ke vstupnímu konektoru pro externí mikrofon fotoaparátu (str. 20), bude upřednostněn před integrovaným mikrofonem.

## Poznámky ke snímání filmů



- Pokud je zvolen režim řízení <img alt="video mode icon" data-bbox="135 135 155 155"/> nebo <img alt="video mode icon" data-bbox="135 165 155 185"/>, můžete ke spuštění a ukončení snímání filmů použít dálkový ovladač RC-6 (prodává se samostatně, str. 167). Nastavte přepínač časování snímání do polohy <2> (2sekundová prodleva) a stiskněte tlačítko pro přenos. Pokud je přepínač nastaven do polohy <img alt="bullet icon" data-bbox="215 225 235 245"/> (okamžité fotografování), aktivuje se snímání fotografií.
- Při použití plně nabitého bateriového zdroje LP-E6 budou celkové doby snímání filmů následující: přibližně 1 h 35 min při pokojové teplotě (23 °C) a přibližně 1 h 25 min při nízké teplotě (0 °C).
- Při použití (super) teleobjektivu vybaveného režimem motorového zaostřování uvedeného na trh od druhé poloviny roku 2011 lze při snímání filmů použít motorové zaostřování.

## Simulace výsledného obrazu

Simulace výsledného obrazu je funkce, která umožňuje zobrazit vliv funkce Picture Style, vyvážení bílé apod. na snímek.

Během snímání filmu se v zobrazeném obrazu automaticky projeví vliv následujících nastavení.

### Simulace výsledného obrazu pro snímání filmů

- Picture Style
  - \* Projeví se všechna nastavení, jako jsou ostrost, kontrast, saturace barev a tón barev.
- Vyvážení bílé
- Korekce vyvážení bílé
- Expozice
- Hloubka ostrosti
- Auto Lighting Optimizer (Automatická optimalizace jasu)
- Korekce vinětace
- Korekce barevné odchylky
- Priorita zvýraznění tónu

## Snímání fotografií

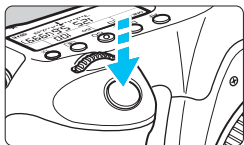

Během snímání filmu můžete také pořídit fotografii, pokud úplně stisknete tlačítko spouště.

### Pořizování fotografií v průběhu snímání filmů

- Jestliže v průběhu snímání filmu pořídíte fotografii, zaznamená se do filmu nehybný okamžik trvající přibližně 1 s.
- Pořízená fotografie bude uložena na kartu a po zobrazení obrazu živého náhledu bude automaticky pokračovat snímání filmu.
- Film a fotografie budou zaznamenány na kartu jako samostatné soubory.
- V následující tabulce jsou uvedeny funkce specifické pro snímání fotografií. Ostatní funkce jsou stejné jako pro snímání filmů.

Funkce	Nastavení
<b>Kvalita záznamu snímků</b>	Podle nastavení položky [  1: Kval. snímku]. Pokud je nastavena velikost filmového záznamu [1920x1080] nebo [1280x720], bude poměr stran 16:9. Je-li nastavena velikost [640x480], bude poměr stran 4:3.
<b>Citlivost ISO*</b>	Při snímání s automatickou expozicí: ISO 100 až 12800. Při snímání s ruční expozicí: viz část „Citlivost ISO během snímání s ruční expozicí“ na straně 209.
<b>Nastavení expozice</b>	Při snímání s automatickou expozicí: automatické nastavení rychlosti závěrky a clony. Při snímání s ruční expozicí: ruční nastavení rychlosti závěrky a clony.

\* Je-li nastavena priorita zvýraznění tónu, rozsah citlivosti ISO bude začínat od hodnoty ISO 200.



- Automatický braketing expozice nelze použít.
- I když bude použit externí blesk Speedlite, neemituje záblesk.
- V průběhu snímání filmu lze použít kontinuální snímání fotografií. Vyfotografované snímky však nebudou zobrazeny na obrazovce. V závislosti na kvalitě záznamu snímků pro fotografie, počtu snímků při kontinuálním snímání, výkonnosti karty atd. se může snímání filmu automaticky zastavit.



- Pokud chcete kontinuálně snímat fotografie během snímání filmu, doporučujeme používat vysokorychlostní kartu. Rovněž doporučujeme nastavit menší kvalitu záznamu snímků pro fotografie a pořizovat méně po sobě následujících fotografií.
- Fotografie lze pořizovat ve všech režimech řízení.
- Samospoušť lze použít před zahájením snímání filmu. Pokud ji použijete v průběhu snímání filmu, způsobí přepnutí do režimu snímání jednotlivých snímků.

# Nastavení funkcí snímání



## Rychlé ovládání

V režimech kreativní zóny můžete nastavit následující funkce: **metodu AF, režim řízení, kvalitu záznamu snímků, velikost filmového záznamu**, úroveň zvukového záznamu (po nastavení možnosti [Zvukový záznam: Ruční]), vyvážení bílé, styl Picture Style, Auto Lighting Optimizer (Automatická optimalizace jasu) a **videomomentky**. V režimech základní zóny lze nastavit pouze funkce uvedené tučně.

### 1 Stiskněte tlačítko .

- ▶ Zobrazí se nastavitelné funkce.



### 2 Vyberte funkci a nastavte ji.

- Stisknutím tlačítka  vyberte funkci.
- ▶ Zobrazí se vybraná funkce a průvodce funkcí (str. 63).
- Nastavte ji stisknutím tlačítka .
- Chcete-li nastavit kvalitu záznamu snímků typu RAW nebo parametry stylu Picture Style, stiskněte tlačítko **<INFO.>**.

### 3 Ukončete nastavení.

- Stisknutím tlačítka  dokončete nastavení a přejděte zpět na snímání filmů.

## Nastavení funkcí AF / DRIVE / ISO /

Pokud je na displeji LCD zobrazen obraz filmu a stisknete tlačítko **<AF>** nebo **<DRIVE>**, zobrazí se na displeji LCD obrazovka nastavení. Poté můžete otáčením voliče  nebo  nastavit příslušnou funkci snímání.

Pokud je nastavena metoda AF Rychlý režim, můžete stisknutím tlačítka  vybrat AF bod. Postup je stejný jako u fotografování pomocí hledáčku. Během snímání s ruční expozicí (str. 208) můžete stisknutím tlačítka **<ISO>** nastavit citlivost ISO.

## MENU Nastavení velikosti filmového záznamu

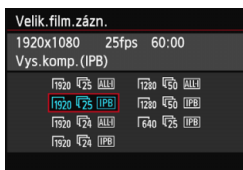

Pomocí položky [ **2: Velik.film.zázn.** ] můžete nastavit velikost obrazu pro film, snímkovou frekvenci (počet snímků zaznamenaných za sekundu) a metodu komprese. Snímková frekvence se přepíná automaticky v závislosti na nastavení položky [ **3: Videosystém** ].

### ● Velikost snímků

- 1920 [1920x1080]** : Kvalita záznamu Full HD (Full High-Definition/ Plné vysoké rozlišení). Poměr stran bude 16:9.
- 1280 [1280x720]** : Kvalita záznamu HD (High-Definition/Vysoké rozlišení). Poměr stran bude 16:9.
- 640 [640x480]** : Kvalita záznamu SD (Standard-Definition/ Standardní rozlišení). Poměr stran bude 4:3.

### ● Snímková frekvence (snímky za sekundu)



















- 30 / 60** : Pro oblasti, kde se používá televizní formát NTSC (Severní Amerika, Japonsko, Korea, Mexiko atd.).
- 25 / 50** : Pro oblasti, kde se používá televizní formát PAL (Evropa, Rusko, Čína, Austrálie atd.).
- 24** : Především pro filmy.

### ● Metoda komprese

- IPB** IPB : Při záznamu efektivně komprimuje několik snímků současně. Protože bude velikost souboru menší než u metody ALL-I, můžete snímat déle.
- ALL-I** ALL-I (I-only) : Při záznamu komprimuje snímky po jednom. Přestože bude velikost souboru větší než u metody IPB, film půjde lépe upravovat.



## Celková doba záznamu filmu a velikost souboru za minutu

Velikost filmového záznamu	Celková doba záznamu (přibližně)			Velikost souboru (přibližně)		
	Karta 4 GB	Karta 8 GB	Karta 16 GB			
F1920	  		16 min	32 min	1 h 4 min	235 MB/min
	  		5 min	11 min	22 min	685 MB/min
F1280	  		18 min	37 min	1 h 14 min	205 MB/min
	  		6 min	12 min	25 min	610 MB/min
F640	 		48 min	1 h 37 min	3 h 14 min	78 MB/min

### • Soubory filmů větší než 4 GB

I když nasnímate film přesahující velikost 4 GB, můžete bez přerušení pokračovat ve snímání.

Při snímání filmu, přibližně 30 s předtím, než velikost souboru filmu dosáhne 4 GB, začne blikat uplynulá doba snímání nebo časový kód v obrazu snímání filmu. Pokud budete pokračovat ve snímání, dokud velikost souboru filmu nepřesáhne 4 GB, automaticky se vytvoří nový soubor filmu a uplynulá doba snímání nebo časový kód přestane blikat.

Při přehrávání filmu bude nutné přehrát jednotlivé soubory filmu samostatně. Soubory filmu se nepřehrají automaticky jeden po druhém. Po skončení přehrávání filmu vyberte další film, který chcete přehrát.

### • Časový limit snímání filmů

Maximální doba záznamu jednoho filmového klipu je 29 min 59 s. Pokud doba snímání filmu dosáhne 29 min 59 s, snímání filmu se automaticky zastaví. Snímání filmu můžete znovu spustit stisknutím tlačítka . (Spustí se záznam filmu do nového souboru.)



Zvýšení vnitřní teploty fotoaparátu může způsobit, že se snímání filmu zastaví před dosažením maximální doby záznamu uvedené v předchozí tabulce (str. 233).





### Full HD 1080

Označení Full HD 1080 znamená kompatibilitu se standardem High-Definition vyznačujícím se 1 080 vertikálními pixely (obrazovými řádky).

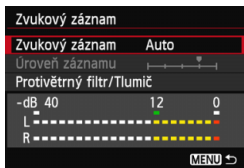

## MENU Nastavení zvukového záznamu



Můžete snímat filmy a zároveň zaznamenávat zvuk pomocí integrovaného monofonního mikrofonu nebo volně prodejného stereofonního mikrofonu. Můžete také podle uvážení měnit úroveň záznamu zvuku. Nastavte záznam zvuku pomocí položky [  2: Zvukový záznam ].

### Zvukový záznam/Úroveň záznamu zvuku

- [Auto]** : Úroveň záznamu zvuku se nastaví automaticky. Automatické řízení úrovně bude pracovat automaticky v reakci na úroveň zvuku.
- [Ruční]** : Pro pokročilé uživatele. Umožňuje upravit úroveň záznamu zvuku na některou z 64 úrovní. Vyberte položku [ **Úroveň záznamu** ], sledujte ukazatel úrovně a otáčením voliče <  > upravte úroveň záznamu zvuku. Sledujte indikátor zachování špičkové úrovně (3 s) a upravte nastavení tak, aby se v pravé části indikátoru občas rozsvítila značka „12“ (-12 dB) pro nejhlasitější zvuky. Při překročení hodnoty „0“ dojde ke zkreslení zvuku.
- [Zakázat]** : Nebude zaznamenáván zvuk.

### Protivětrný filtr/Tlumič

- [Protivětrný filtr]**: Po nastavení možnosti [ **Povolit** ] je potlačován šum způsobený větrem zaznamenaný při snímání mimo budovy. Tato funkce se uplatní pouze při použití integrovaného mikrofonu. Uvědomte si, že při nastavení možnosti [ **Povolit** ] se potlačí také hluboké basové zvuky, takže pokud nefouká vítr, nastavte pro tuto funkci možnost [ **Zakázat** ]. Zaznamená se přirozenější zvuk než při použití možnosti [ **Povolit** ].
- [Tlumič]** : I když je před snímáním nastavena položka [ **Zvukový záznam** ] na možnost [ **Auto** ] nebo [ **Ruční** ], může stále docházet ke zkreslení zvuku, pokud je zvuk velmi hlasitý. V takovém případě doporučujeme nastavit možnost [ **Povolit** ].

### ● Používání mikrofonu

Integrovaný mikrofon zaznamenává monofonní zvuk. Stereofonní záznam zvuku lze zajistit připojením volně prodejného externího stereofonního mikrofonu vybaveného miniaturní stereofonní zástrčkou ( $\phi$  3,5 mm) do vstupního konektoru pro externí mikrofon fotoaparátu (str. 20).



- V režimech základní zóny budou pro položku **[Zvukový záznam]** dostupné možnosti **[Zap/Vyp]**. Je-li nastavena hodnota **[Zap]** úroveň záznamu zvuku bude zvolena automaticky (stejně jako u možnosti **[Auto]**) a funkce protivětrného filtru se neprojeví.
- Vyvážení hlasitosti zvuku mezi levým (L) a pravým (R) kanálem nelze upravit.
- Zvuk je pro levý (L) i pravý (R) kanál zaznamenáván s 16bitovou vzorkovací frekvencí 48 kHz.

## MENU Nastavení časového kódu

Časový kód	
Přičítání	Při záznamu
Nastavení času spuštění	
Poč. záz. filmu	Čas záznamu
Poč. přehr. záz. /s	Čas záznamu
Pokles poč.sn./s	Povolit
MENU →	

Časový kód je časový odkaz, který se automaticky zaznamenává s cílem synchronizovat obraz a zvuk během snímání filmu. Zaznamenává se vždy, a to v následujících jednotkách: hodiny, minuty, sekundy a snímky. Využívá se hlavně při úpravách filmů.

Nastavte časový kód pomocí položky [  2: Časový kód ].

### Přičítání

[**Při záznamu**] : Časový kód se přičítá pouze v době, kdy snímáte film.

[**Kdykoli**] : Časový kód se přičítá bez ohledu na to, zda snímáte nebo nesnímáte film.

### Nastavení času spuštění

Můžete nastavit čas spuštění časového kódu.

[**Nastavení ručního zadání**] : Můžete bez omezení nastavit hodiny, minuty, sekundy a snímky.

[**Resetování**] : Čas nastavený prostřednictvím položek [**Nastavení ručního zadání**] a [**Nastavit na čas fotoaparátu**] se vynuluje na hodnotu 00:00:00:00.

[**Nastavit na čas fotoaparátu**] : Slouží k nastavení hodin, minut a sekund podle vnitřních hodin fotoaparátu. Položka „Snímky“ bude nastavena na hodnotu 00.

### Počítání záznamu filmu

Můžete vybrat, jaké položky se zobrazí na obrazovce pro snímání filmů.

[**Čas záznamu**] : Slouží k zobrazení doby, která uplynula od zahájení snímání filmu.

[**Časový kód**] : Slouží k zobrazení časového kódu během snímání filmu.



- Snímání fotografií během snímání filmu způsobí nesrovnalost mezi skutečným časem a časovým kódem.
- Je-li vybrána možnost **[Kdykoli]** a změníte čas, pásmo nebo letní čas (str. 36), ovlivní to časový kód.
- Časový kód není zaznamenáván pro videomomentky.



Bez ohledu na nastavení možnosti **[Poč. záz. filmu]** se do souboru filmu vždy zaznamená časový kód.

## Počítání přehrávání záznamu

Můžete vybrat, jaké položky se zobrazí na obrazovce pro přehrávání filmů.

**[Čas záznamu]:** Slouží k zobrazení doby záznamu a doby přehrávání během přehrávání filmu.

**[Časový kód]:** Slouží k zobrazení časového kódu během přehrávání filmu.

### Je-li [Časový kód] nastaven:



Během snímání filmu



Během přehrávání filmu



- Pokud změníte nastavení buď pro položku **[Poč. přehr. záz.]** v nabídce **[2: Časový kód]**, nebo pro položku **[3: Poč. přehr. záz.]**, změní se automaticky také nastavení druhé položky.
- Položka „Snímky“ se během snímání a přehrávání filmu nezobrazuje.

## Pokles počtu sn./s

Je-li nastavena snímková frekvence  $\overline{30}$  (29,97 sn./s) nebo  $\overline{60}$  (59,94 sn./s), počet snímků časového kódu způsobí nesrovnalost mezi skutečným časem a časovým kódem. Tuto nesrovnalost lze automaticky opravit. Příslušná funkce korekce se nazývá pokles počtu snímků za sekundu.

**[Povolit]** : Nesrovnalost se automaticky opraví přeskočením čísel časového kódu.



**[Zakázat]** : Nesrovnalost se neopraví.

 Pokud je zvolena snímková frekvence  $\overline{24}$  (23,976 sn./s) nebo je pro položku **[Videosystém]** nastavena možnost **[PAL]** (při nastavení  $\overline{50}/\overline{25}$ ), funkce poklesu počtu snímků nebude funkční (položka **[Pokles poč.sn./s]** se nezobrazí).

## MENU Nastavení funkcí nabídky

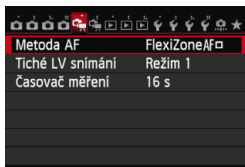
### Nabídka [ 1 ]



Je-li přepínač snímání s živým náhledem/snímání filmů nastaven do polohy <  >, zobrazí se karty [  1 ] a [  2 ] vyhrazené pro snímání filmů. Karta obsahuje následující možnosti nabídky.

- **Metoda AF**

Metody AF jsou shodné s metodami AF popsány na stranách 192–198. Můžete vybrat možnost [FlexiZoneAF (Single)], [  Živý režim ] nebo [Rychlý režim]. Pověšněte si, že není možné průběžné zaostřování pohybujícího se objektu. I když je nastavena metoda AF [Rychlý režim], přepne se během snímání filmu na metodu AF [FlexiZoneAF (Single)].

- **Tiché LV snímání** <sup>★</sup>



Tato funkce se týká snímání fotografií. Podrobné informace naleznete na straně 190.

- **Časovač měření** <sup>★</sup>

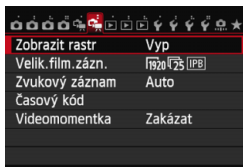
Můžete změnit dobu, po kterou bude zobrazeno nastavení expozice (dobu blokování automatické expozice).

Nabídka [  2 ]

- **Zobrazit rastr**

Prostřednictvím možnosti [3x3 ] nebo [6x4 ] můžete zobrazit čáry rastru, které vám pomohou vyrovnat fotoaparát ve svislém nebo vodorovném směru. U možnosti [3x3+diag ] se rastr také zobrazuje spolu s příčnými čarami, které pomáhají zarovnat průsečíky nad objektem a dosáhnout lepšího vyvážení kompozice.

- **Velikost filmového záznamu**

Můžete nastavit velikost filmového záznamu (velikost obrazu, snímkovou frekvenci a metodu komprese). Podrobné informace naleznete na straně 216.

- **Zvukový záznam**

Je možné zvolit nastavení zvukového záznamu. Podrobné informace naleznete na straně 218.

- **Časový kód**

Můžete nastavit časový kód. Podrobné informace naleznete na straně 220.

- **Videomomentka**

Můžete snímat videomomentky. Podrobné informace naleznete na straně 225.



## MENU Snímání videomomentek

Pomocí funkce videomomentek můžete snadno vytvořit krátký film. Videomomentka je krátký filmový klip trvající přibližně 2 s, 4 s nebo 8 s. Kolekce videomomentek se nazývá album videomomentek a lze ji uložit na kartu jako jediný filmový soubor. Změnou scény nebo úhlu v jednotlivých videomomentkách můžete vytvořit dynamické krátké filmy.

Album videomomentek lze také přehrávat společně s hudbou na pozadí (str. 230, 254).

### Koncepce alba videomomentek

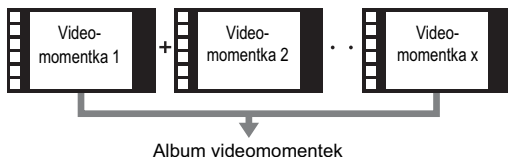

### Nastavení doby snímání videomomentek

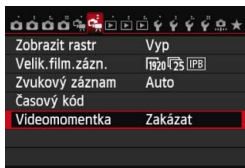

#### 1 Vyberte položku [Videomomentka].

- Na kartě [2] vyberte položku [Videomomentka] a stiskněte tlačítko <SET>.

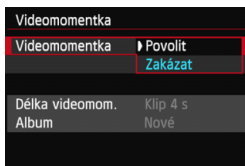

#### 2 Vyberte možnost [Povolit].

- Vyberte možnost [Povolit] a stiskněte tlačítko <SET>.

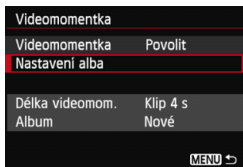

### 3 Vyberte položku [Nastavení alba].

- Vyberte položku [**Nastavení alba**] a stiskněte tlačítko <SET>.
- Pokud chcete pokračovat ve snímání pro existující album, přejděte na část „Přidávání do existujícího alba“ (str. 229).

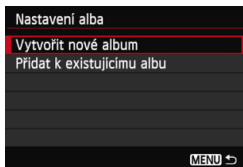

### 4 Vyberte položku [Vytvořit nové album].

- Vyberte položku [**Vytvořit nové album**] a stiskněte tlačítko <SET>.

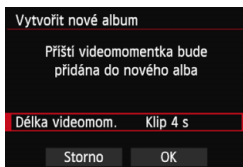

### 5 Vyberte délku videomomentek.

- Stiskněte tlačítko <SET>, stisknutím tlačítka <▲▼> vyberte délku videomomentek a poté znovu stiskněte tlačítko <SET>.



Doba snímání

### 6 Vyberte položku [OK].

- Vyberte položku [**OK**] a stiskněte tlačítko <SET>.
- Stisknutím tlačítka <MENU> zavřete nabídku a přejděte zpět na obrazovku snímání filmu. Zobrazí se modrý pruh, který znázorňuje délku videomomentky.
- Přejděte na část „Vytvoření alba videomomentek“ (str. 227).

## Vytvoření alba videomomentek



### 7 Pořídte první videomomentku.

- Stiskněte tlačítko <START/STOP> a pořídte videomomentku.
- ▶ Modrý pruh znázorňující dobu snímání se bude postupně zmenšovat. Po uplynutí nastavené doby snímání se snímání automaticky zastaví.
- ▶ Poté, co se vypne displej LCD a přestane blikat indikátor přístupu na kartu, zobrazí se potvrzovací obrazovka (str. 228).



### 8 Uložte videomomentku jako album videomomentek.

- Stisknutím tlačítka <◀▶> vyberte položku [OK] **Uložit jako album** a stiskněte tlačítko <SET>.
- ▶ Filmový klip se uloží jako první videomomentka alba videomomentek.

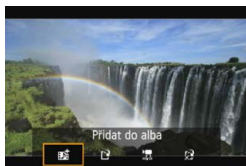

### 9 Pokračujte snímáním dalších videomomentek.



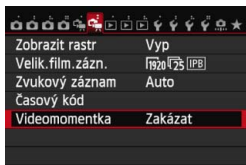



- Opakováním kroku 7 pořídte další videomomentku.
- Stisknutím tlačítka <◀▶> vyberte položku [OK] **Přidat do alba** a stiskněte tlačítko <SET>.
- Chcete-li vytvořit další album videomomentek, vyberte položku [OK] **Uložit jako nové album** a poté položku [OK].













### 10 Ukončete snímání videomomentek.

- Nastavte položku [Videomomentka] na možnost [Zakázat]. **Chcete-li se vrátit k normálnímu snímání filmů, nezapomeňte nastavit možnost [Zakázat].**
- Stisknutím tlačítka <MENU> zavřete nabídku a přejděte zpět na obrazovku normálního snímání filmů.

## Možnosti dostupné v krocích 8 a 9

Funkce	Popis
 <b>Uložit jako album</b> (krok 8)	Filmový klip se uloží jako první videomomentka alba videomomentek.
 <b>Přidat do alba</b> (krok 9)	Právě zaznamenaná videomomentka se přidá do alba zaznamenaného bezprostředně předtím.
 <b>Uložit jako nové album</b> (krok 9)	Vytvoří se nové album videomomentek a filmový klip se uloží jako první videomomentka. Nové album bude uloženo v jiném souboru než album zaznamenané předtím.
 <b>Přehrát videomomentku</b> (kroky 8 a 9)	Bude přehrána právě zaznamenaná videomomentka. Operace při přehrávání jsou popsány v níže uvedené tabulce.
 <b>Neukládat do alba</b> (krok 8)  <b>Odstranit bez uložení do alba</b> (krok 9)	Pokud chcete právě zaznamenanou videomomentku odstranit bez uložení do alba, vyberte položku <b>[OK]</b> .

## Operace při přehrávání videomomentek pomocí funkce **[Přehrát videomomentku]**

Funkce	Popis funkcí přehrávání
 <b>Přehrát</b>	Stisknutím tlačítka <b>&lt;SET&gt;</b> můžete přehrát nebo pozastavit právě zaznamenanou videomomentku.
 <b>První políčko</b>	Slouží k zobrazení první scény první videomomentky v albu.
 <b>Skok dozadu*</b>	Každým stisknutím tlačítka <b>&lt;SET&gt;</b> se přehrávání videomomentek posune o několik sekund zpět.
 <b>Předchozí políčko</b>	Po každém stisknutí tlačítka <b>&lt;SET&gt;</b> se zobrazí předchozí políčko. Jestliže tlačítko <b>&lt;SET&gt;</b> podržíte stisknuté, bude se film převíjet zpět.
 <b>Následující políčko</b>	Po každém stisknutí tlačítka <b>&lt;SET&gt;</b> se film bude přehrávat po jednotlivých políčkích. Pokud tlačítko <b>&lt;SET&gt;</b> podržíte stisknuté, bude se film převíjet vpřed.
 <b>Skok dopředu*</b>	Každým stisknutím tlačítka <b>&lt;SET&gt;</b> se přehrávání videomomentek posune o několik sekund vpřed.
 <b>Poslední políčko</b>	Slouží k zobrazení poslední scény poslední videomomentky v albu.
	Stav přehrávání
mm' ss"	Doba přehrávání (minuty:sekundy)
 <b>Hlasitost</b>	Hlasitost vestavěného reproduktoru (str. 253) můžete upravit otočením voliče <b>&lt;VOL&gt;</b> .
<b>MENU</b> 	Stisknutím tlačítka <b>&lt;MENU&gt;</b> přejdete zpět na předchozí obrazovku.

\* Při operaci **[Skok dozadu/Skok dopředu]** bude vynechaná doba odpovídat počtu sekund nastavených prostřednictvím položky **[Videomomentka]** (přibližně 2 s, 4 s nebo 8 s).

## Přidávání do existujícího alba

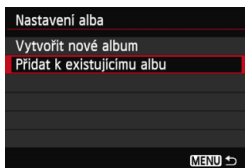

### 1 Vyberte položku [Přidat k existujícímu albu].

- Přejděte na krok 4 na straně 226 a vyberte položku [Přidat k existujícímu albu], poté stiskněte tlačítko <SET>.



### 2 Vyberte existující album.

- Otáčením voliče <◂> vyberte existující album a stiskněte tlačítko <SET>.
- Po zobrazení potvrzovacího dialogu vyberte na obrazovce položku [OK] a stiskněte tlačítko <SET>.
- ▶ Určitá nastavení videomomentek se změní, aby odpovídala nastavením existujícího alba.
- Stisknutím tlačítka <MENU> zavřete nabídku a přejděte zpět na obrazovku snímání filmu.

### 3 Pořídte videomomentku.

- Přejděte na část „Vytvoření alba videomomentek“ (str. 227).



Nelze vybrat album pořízené jiným fotoaparátem.

## Upozornění pro snímání videomomentek

- Do alba můžete přidávat pouze videomomentky se stejnou dobou trvání (přibližně 2 s, 4 s nebo 8 s pro každou videomomentku).
- Uvědomte si, že pokud během snímání videomomentek provedete libovolný z následujících úkonů, vytvoří se pro následující videomomentky nové album.
  - Změníte nastavení položky **[Velik.film.zázn.]** (str. 216).
  - Změníte nastavení položky **[Zvukový záznam]** z možnosti **[Auto/Ruční]** na možnost **[Zakázat]** nebo z možnosti **[Zakázat]** na možnost **[Auto/Ruční]** (str. 218).
  - Provedete aktualizaci firmwaru.
- Při snímání videomomentky nelze pořizovat fotografie.
- Uvedená doba snímání videomomentky je pouze přibližná. V závislosti na snímkové frekvenci nemusí doba snímání zobrazená při přehrávání přesně odpovídat skutečnosti.

## Přehrávání alba

Dokončené album můžete přehrát stejným způsobem jako normální film (str. 253).





### 1 Přehrajte film.

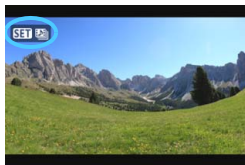

- Stisknutím tlačítka  zobrazte požadované snímky.



### 2 Vyberte album.

- Otáčením voliče  vyberte album.
- Ikona **[SET 

### 3 Přehrajte album.**

- Stiskněte tlačítko .
- Na zobrazeném panelu pro přehrávání filmů vyberte tlačítko  (Přehrát) a stiskněte tlačítko .



## Hudba na pozadí

- Hudba zaznamenaná na paměťové kartě smí být používána pouze pro soukromé účely. Neporušujte práva držitele autorských práv.
- Při přehrávání alb, normálních filmů a prezentací ve fotoaparátu (str. 254, 257) můžete přehrávat hudbu na pozadí. Chcete-li přehrávat hudbu na pozadí, musíte ji nejprve zkopírovat na kartu pomocí dodaného softwaru EOS Utility. Informace o postupu kopírování hudby na pozadí naleznete v příručce EOS Utility Návod k použití na disku DVD-ROM.

## Úprava alba

Po pořízení můžete videomomentky zařazené do alba přeuspořádat, odstranit nebo přehrát.



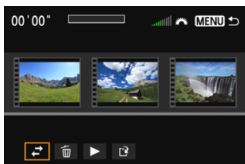

### 1 Na panelu pro přehrávání vyberte tlačítko [X] (Upravit).

- ▶ Zobrazí se obrazovka pro úpravy.



### 2 Vyberte požadovanou úpravu.

- Pomocí tlačítek <◀▶> vyberte požadovanou úpravu a stiskněte tlačítko <SET>.

Funkce	Popis
 Přesunout videomomentku	Stisknutím tlačítka <◀▶> vyberte videomomentku, kterou chcete přesunout, a stiskněte tlačítko <SET>. Stisknutím tlačítka <◀▶> přesuňte videomomentku a stiskněte tlačítko <SET>.
 Vymazat videomomentku	Stisknutím tlačítka <◀▶> vyberte videomomentku, kterou chcete odstranit, a stiskněte tlačítko <SET>. Na vybrané videomomentce se zobrazí ikona [🗑️]. Po opětovném stisknutí tlačítka <SET> se výběr zruší a ikona [🗑️] zmizí.
 Přehrát videomomentku	Stisknutím tlačítka <◀▶> vyberte videomomentku, kterou chcete přehrát, a stiskněte tlačítko <SET>.

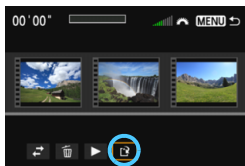

### 3 Uložte upravené album.

- Stisknutím tlačítka <MENU> přejděte zpět na panel pro provádění úprav u spodního okraje obrazovky.
- Stisknutím tlačítka <◀▶> vyberte tlačítko [Uložit] a stiskněte tlačítko <SET>.
- ▶ Zobrazí se obrazovka pro ukládání.
- Chcete-li upravený film uložit jako nový film, vyberte položku [Nový soubor]. Pokud jej chcete uložit a přepsat původní soubor s filmem, vyberte položku [Přepsat]. Poté stiskněte tlačítko <SET>.

- Pokud není na kartě dostatek volného místa, není k dispozici možnost [Nový soubor].
- Jestliže je úroveň nabití baterie nízká, není úprava alb možná. Použijte plně nabitou baterii.



#### Dodaný software, který lze použít pro alba

- **EOS Video Snapshot Task (Úloha videomomentek EOS):** Je možné upravovat alba. Doplňkovou funkci softwaru ImageBrowser EX lze automaticky stáhnout z Internetu pomocí funkce automatických aktualizací.





## Upozornění pro snímání filmů

### Bílá ikona <B> a červená ikona <R> varování před vnitřní teplotou

- Pokud se zvýší vnitřní teplota fotoaparátu v důsledku dlouhotrvajícího snímání filmů nebo vysoké okolní teploty, zobrazí se bílá ikona <B> nebo červená ikona <R>.
- Bílá ikona <B> signalizuje, že se zhorší kvalita obrazu fotografií. Měli byste ukončit snímání fotografií a nechat klesnout vnitřní teplotu fotoaparátu, než budete znovu fotografovat. Vzhledem k tomu, že se kvalita obrazu filmu téměř nezhorší, bude snímání filmu pokračovat.
- Červená ikona <R> signalizuje, že brzy dojde k automatickému ukončení snímání filmu. Jestliže k tomu dojde, budete moci pokračovat ve snímání až po snížení vnitřní teploty fotoaparátu. Vypněte napájení a ponechte fotoaparát na chvíli v klidu.
- Dlouhotrvající snímání filmu za vysoké teploty způsobí, že se ikona <B> nebo <R> zobrazí dříve. Pokud nesnímate, vypněte fotoaparát.

### Záznam a kvalita obrazu

- Pokud je nasazený objektiv vybaven funkcí Image Stabilizer (Stabilizátor obrazu) a nastavíte přepínač Image Stabilizer (Stabilizátor obrazu) (IS) do polohy <ON>, bude tato funkce stále aktivní i v případě, že nestisknete tlačítko spouště do poloviny. Funkce Image Stabilizer (Stabilizátor obrazu) spotřebovává energii baterie, a může tak způsobit zkrácení celkové doby snímání filmů nebo snížení počtu možných snímků. Jestliže používáte stativ nebo není nutné používat funkci Image Stabilizer (Stabilizátor obrazu), je doporučeno nastavit přepínač IS do polohy <OFF>.
- Integrovaný mikrofon fotoaparátu zaznamená také provozní zvuky fotoaparátu. Použitím volně prodejného externího mikrofonu můžete zaznamenání těchto zvuků zabránit (nebo je omezit).
- Do vstupního konektoru pro připojení externího mikrofonu na fotoaparátu nepřipojujte žádné jiné příslušenství než externí mikrofon.
- Pokud se v průběhu snímání filmu v režimu automatické expozice změní jas, může se daná část filmu při přehrávání krátkodobě jevit jako statický obraz. V takových případech snímejte filmy pomocí ruční expozice.
- Pokud se v záběru nachází zdroj velmi jasného světla, může se oblast s vysokým jasnem jevit na displeji LCD černá. Film se zaznamená v téměř stejné podobě, v jaké se zobrazuje na displeji LCD.
- Za slabého osvětlení se mohou v obraze objevit šum nebo nerovnoměrné barvy. Film se zaznamená v téměř stejné podobě, v jaké se zobrazuje na displeji LCD.

## Upozornění pro snímání filmů

### Záznam a kvalita obrazu

- Pokud používáte kartu s nízkou rychlostí zápisu, může se během snímání filmu zobrazit v pravé části obrazovky pětiúrovňový indikátor. Tento indikátor ukazuje, kolik dat ještě zbývá zapsat na kartu (zbývající kapacita interní vyrovnávací paměti). Čím nižší bude rychlost zápisu na kartu, tím rychleji se bude indikátor pohybovat směrem nahoru. Jestliže indikátor dosáhne nejvyšší úrovně, snímání filmu se automaticky zastaví.

Pokud se jedná o kartu s vysokou rychlostí zápisu, indikátor se buď nezobrazí, nebo jeho úroveň (pokud se zobrazí) téměř neporoste. Nejprve pořiďte několik zkušebních filmů, abyste ověřili, zda karta umožňuje dostatečně rychlý zápis.

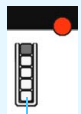

Indikátor

### Snímání fotografií během snímání filmu

- Pokud jde o kvalitu obrazu fotografií, naleznete informace v části „Kvalita snímků“ na straně 201.

### Přehrávání a připojení k televizoru

- Pokud připojíte fotoaparát k televizoru (str. 261, 264) a budete snímat film, televizor nebude během snímání přehrávat zvuk. Zvuk však bude zaznamenán správně.

### Objektiv

- Funkci přednastavení zaostření lze použít při snímání filmů pouze v případě, že používáte (super) teleobjektiv vybavený režimem přednastavení zaostření uvedený na trh od druhé poloviny roku 2011.

# 9

## Přehrávání snímků

V této kapitole jsou vysvětleny postupy přehrávání a mazání fotografií a filmů nebo jejich zobrazení na obrazovce televizoru a další funkce související s přehráváním.

### **Snímky pořízené a uložené jiným zařízením**

Fotoaparát nemusí být schopen správně zobrazit snímky vyfotografované jiným fotoaparátem, upravené pomocí počítače nebo snímky, jejichž název souboru byl změněn.



### 3 Ukončete přehrávání snímků.

- Stisknutím tlačítka <▶> ukončete přehrávání snímků a přejděte zpět do stavu, kdy je fotoaparát připraven k snímání.

#### MENU Přehrát rastr

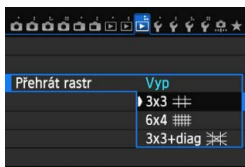

V režimu zobrazení jednotlivých snímků lze přehrávané snímky nebo filmy překrýt rastr.

Prostřednictvím položky [▶ 3: Přehrát rastr] můžete vybrat možnost [3x3 3x3], [6x4 6x4] nebo [3x3+diag 3x3+diag].

Tato funkce je vhodná pro kontrolu naklonění snímku ve vodorovném nebo svislém směru, stejně jako při volbě kompozice.



Rastr se během přehrávání filmů nezobrazuje.

# INFO.: Zobrazení informací o snímku

## Ukázka snímku pořízeného v režimu kreativní zóny

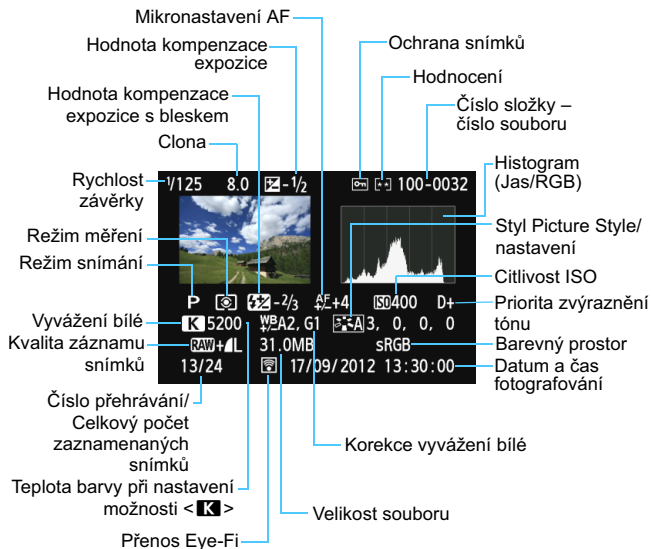

\* Pokud fotografujete s kvalitou snímku RAW+JPEG, zobrazí se velikost souboru snímku typu RAW.

\* Při fotografování s bleskem bez kompenzace expozice s bleskem se zobrazí ikona <B>.

\* U snímků pořízených v režimu HDR se zobrazí ikona <HDR> a hodnota úpravy dynamického rozsahu.

\* U fotografií s násobnou expozicí se zobrazí ikona <M>.

\* U fotografií pořízených během snímání filmu se zobrazí ikona <F>.

\* U snímků typu JPEG, které byly vytvořeny pomocí funkce fotoaparátu pro zpracování snímků typu RAW nebo u nichž byla změněna velikost a které byly poté uloženy, se zobrazí symbol <A>.

## Ukázka snímku pořízeného v režimu základní zóny

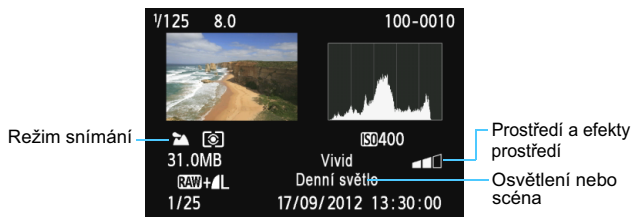

\* U snímků pořízených v režimu základní zóny se budou zobrazované informace lišit v závislosti na režimu snímání.

\* Pro fotografie pořízené v režimu <CA> se zobrazí funkce [Rozmazané pozadí].

## Ukázka filmu

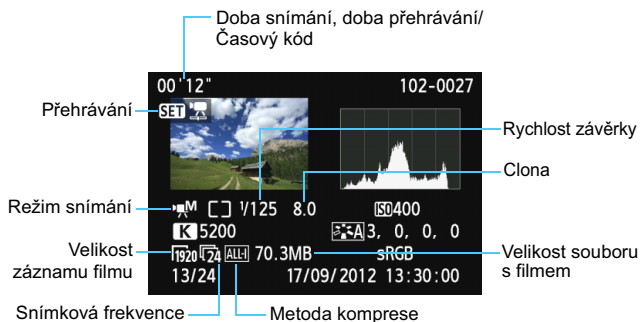

\* Pokud byla použita ruční expozice, zobrazí se rychlost závěrky, clona a citlivost ISO (jestliže byla nastavena ručně).

\* Pro videomomentky se zobrazí ikona <M>.

### ● Zobrazení indikace přepečalů

Pokud je položka [▶3: **Zvýraz. upozor.**] nastavena na možnost [Povolit], budou blikat přeexponované oblasti s vysokým jasnem. Chcete-li dosáhnout zobrazení většího počtu podrobností v přeexponovaných oblastech, nastavte kompenzaci expozice na zápornou hodnotu a vyfotografujte snímek znovu.

### ● Zobrazení AF bodu

Pokud je položka [▶3: **Zobr. AF bodu**] nastavena na možnost [Povolit], zobrazí se červeně AF bod, v němž došlo k zaostření. Jestliže jste použili automatický výběr AF bodu, může se červeně zobrazit více AF bodů.

### ● Histogram

Histogram jasu ukazuje rozložení úrovní expozice a celkový jas. Histogram RGB slouží ke kontrole saturace barev a gradace. Zobrazení histogramu lze přepínat pomocí položky [▶3: **Histogram**].

#### Histogram typu [Jas]

Jedná se o graf znázorňující rozložení úrovní jasu na snímku. Na vodorovnou osu jsou vyneseny úrovně jasu (tmavší vlevo, světlejší vpravo), zatímco svislá osa udává počet pixelů pro jednotlivé úrovně jasu. Čím více pixelů se nachází v levé části grafu, tím tmavší je snímek. Čím více pixelů se nachází v pravé části grafu, tím světlejší je snímek. Pokud se vlevo nachází příliš mnoho pixelů, ztratí se podrobnosti obrazu ve stínech. Jestliže se příliš mnoho pixelů nachází vpravo, ztratí se podrobnosti ve světlech. Stupně gradace mezi těmito krajními hodnotami budou reprodukovány správně. Kontrolou snímku a jeho jasového histogramu lze zjistit sklon úrovně expozice a celkovou gradaci.

#### Ukázky histogramů

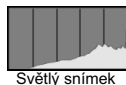
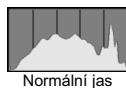
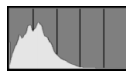



## Histogram typu [RGB]

Tento histogram představuje graf znázorňující úroveň jasu na snímku pro jednotlivé primární barvy (RGB – červená, zelená a modrá). Na vodorovné ose jsou úrovně jasu dané barvy (tmavší vlevo, světlejší vpravo) a na svislé ose počet pixelů v jednotlivých úrovních jasu pro každou z barev. Čím více pixelů se nachází v levé části grafu, tím tmavší a méně výrazná bude daná barva na snímku. Čím více pixelů se nachází v pravé části grafu, tím je barva světlejší a sytější. Pokud se vlevo nachází příliš mnoho pixelů, bude chybět kresba v příslušné barvě. Jestliže se příliš mnoho pixelů nachází vpravo, bude příslušná barva nadměrně saturována a kresba bude postrádat stupňování. Kontrolou histogramu RGB snímku lze zkontrolovat saturaci a stupňování barev a také případný posun vyvážení bílé.

## ▶ Rychlé hledání snímků

### 🗖 Zobrazení více snímků na jedné obrazovce (zobrazení náhledů)

Snímky můžete rychle vyhledat zobrazením náhledů čtyř nebo devíti snímků na jedné obrazovce.



#### 1 Stiskněte tlačítko <Q>.

- Stiskněte tlačítko <Q> během přehrávání snímku.
- ▶ V pravém dolním rohu obrazovky se zobrazí ikony [📄 Q].

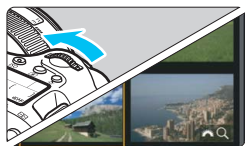

#### 2 Přepněte do režimu zobrazení náhledů.

- Otáčejte voličem <📄> proti směru hodinových ručiček.
- ▶ Zobrazí se náhled 4 snímků. Vybraný snímek je zvýrazněn oranžovým rámečkem.
- Pokud volič <📄> otočíte ještě dále doleva, zobrazí se náhled 9 snímků. Při otáčení voliče <📄> doprava se bude zobrazení náhledů měnit následovně: 9 snímků, 4 snímky a zobrazení jednotlivých snímků.



#### 3 Vyberte snímek nebo film.

- Otáčením voliče <📄> přesuňte oranžový rámeček a vyberte jiný snímek. Snímek můžete vybrat také pomocí tlačítka <▲▼> nebo <◀▶>.
- Stisknutím tlačítka <Q> vypnete ikonu [📄 Q] a poté otáčením voliče <📄> přejdete na další nebo předchozí obrazovku.
- Po stisknutí tlačítka <SET> v režimu zobrazení náhledů se vybraný snímek zobrazí jako jednotlivý snímek.

## 📁 Procházení snímky přeskokováním (přeskokování snímků)

V režimu zobrazení jednotlivých snímků můžete otáčením voliče <🔘> přeskokovat snímky vpřed nebo vzad podle nastaveného způsobu přeskokování.

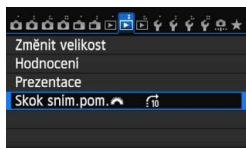

### 1 Vyberte položku [Skok sním.pom. 🔘].

- Na kartě [▶2] vyberte položku [Skok sním.pom. 🔘] a stiskněte tlačítko <SET>.

### 2 Vyberte způsob přeskokování.

- Otáčením voliče <🔘> vyberte způsob přeskokování a stiskněte tlačítko <SET>.



🔘: Zobrazit snímky po jednom

🔘10: Přeskočit 10 snímků

🔘100: Přeskočit 100 snímků

🔘🕒: Zobrazit podle data

🔘📁: Zobrazit podle složky

🔘🎞️: Zobrazit pouze filmy

🔘📷: Zobrazit pouze snímky

🔘★: Zobrazit podle hodnocení snímku (str. 247)

Hodnocení vyberte otáčením voliče <🔘>.

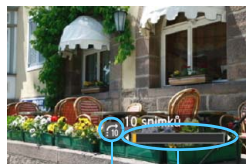

Způsob  
přeskokování  
Stav  
přehrávání

### 3 Procházejte snímky přeskokováním.

- Stisknutím tlačítka <▶> přehrajte požadované snímky.
- V zobrazení jednoho snímku otočte voličem <🔘>.



- Chcete-li hledat snímky podle data pořízení, vyberte možnost [Datum].
- Chcete-li hledat snímky podle složky, vyberte možnost [Složka].
- Pokud karta obsahuje filmy i fotografie, zvolte výběrem možnosti [Filmy] nebo [Fotografie] zobrazení pouze filmů nebo pouze fotografií.
- Pokud vybranému [Hodnocení] neodpovídají žádné snímky, nelze procházet snímky pomocí voliče <🔘>.

## 🔍 Zvětšené zobrazení

Pořízený snímek můžete na displeji LCD zvětšit přibližně 1,5× až 10×.

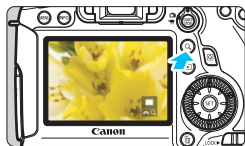

### 1 Zvětšete snímek.

- Snímek lze zvětšit během přehrávání snímku (zobrazení jednoho snímku), během kontroly snímku po jeho zachycení a také když je fotoaparát připraven k fotografování.
- Stisknete tlačítko <Q>.
- ▶ Objeví se zvětšené zobrazení. V pravém dolním rohu obrazovky se zobrazí oblast zvětšení a ikony [🔍 Q].
- Při otáčení voličem <🔍> po směru hodinových ručiček se zvětšení snímku zvětšuje. Snímek můžete zvětšit přibližně až 10×.
- Zvětšení snímku se snižuje otáčením voliče <🔍> proti směru hodinových ručiček. Pokud volič otočíte ještě dále, zobrazí se náhledy (str. 242).



Umístění oblasti zvětšení

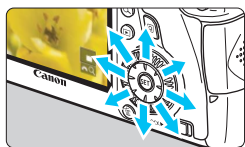

### 2 Prohlédněte si snímek podrobně.

- Pomocí multiobvladače <🔍> se můžete po zvětšeném snímku posouvat.
- Chcete-li zvětšené zobrazení ukončit, stisknete tlačítko <Q> nebo tlačítko <▶>, čímž znovu přejdete do režimu zobrazení jednotlivých snímků.



- Při zvětšeném zobrazení lze otáčením voliče <🔍> zobrazit jiný snímek se stejným zvětšením.
- Snímek nelze zobrazit v režimu zobrazení náhledů při jeho kontrole bezprostředně po pořízení.
- Obraz filmu nelze zvětšit.

**MENU Nastavení zvětšení**

Zvětšení (přibl.)
1x (bez zvětšení)
<b>2x (zvětšení od středu)</b>
4x (zvětšení od středu)
8x (zvětšení od středu)
10x (zvětšení od středu)
Skutečná velik. (od zvol. bodu)
Stejně jako posl.zvět. (od stř.)

Pokud na kartě [▶] 3 vyberete možnost **[Zvětšení (přibl.)]**, můžete nastavit počáteční zvětšení a úvodní pozici zvětšeného zobrazení.

- **1x (bez zvětšení)**  
Snímek nebude zvětšen. Zvětšené zobrazení začne zobrazením jednoho snímku.
- **2x, 4x, 8x, 10x (zvětšení od středu)**  
Zvětšené zobrazení začne ve středu snímku při vybraném zvětšení.
- **Skutečná velik. (od zvol. bodu)**  
Zobrazí se přibližně 100 % pixelů zaznamenaného snímku. Zvětšené zobrazení začne v AF bodu, v němž došlo k zaostření. Pokud byl snímek pořízen pomocí ručního zaostřování, zvětšené zobrazení začne ve středu snímku.
- **Stejně jako posl.zvět. (od stř.)**  
Zvětšení bude stejné, jako když jste naposledy ukončili zvětšené zobrazení pomocí tlačítka <▶> nebo <Q>. Zvětšené zobrazení začíná ve středu snímku.





U snímků pořízených pomocí metody AF **[FlexiZoneAF□ (Single)]** nebo **[ˆ Živý režim]** (str. 192) začíná zvětšené zobrazení od středu snímku, i když je nastavena možnost **[1x]**.

## Otočení snímku

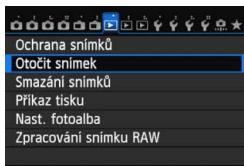
Zobrazený snímek můžete otočit na požadovanou orientaci.



### 1 Vyberte možnost [Otočit snímek].

- Na kartě [ 1] vyberte položku [Otočit snímek] a stisknete tlačítko < >.







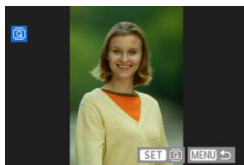

### 2 Vyberte požadovaný snímek.

- Otáčením voliče < > vyberte snímek, který chcete otočit.
- Snímek můžete také vybrat v zobrazení náhledů (str. 242).



### 3 Otočte snímek.

- Po každém stisknutí tlačítka < > dojde k otočení snímku ve směru hodinových ručiček následujícím způsobem: 90° → 270° → 0°.
- Chcete-li otočit další snímek, opakujte kroky 2 a 3.
- Chcete-li přejít zpět do nabídky, stisknete tlačítko <MENU>.

- Jestliže jste před pořízením snímků na výšku nastavili položku [ 1: Aut. otáčení] na možnost [Zap  ] (str. 270), nebude potřebné snímek otočit výše popsáním způsobem.
- Pokud se otočený snímek při přehrávání nezobrazí se správnou orientací, nastavte položku [ 1: Aut. otáčení] na možnost [Zap  ].
- Obraz filmu nelze otočit.

## MENU Nastavení hodnocení

Snímky a filmy můžete ohodnotit jedním z pěti symbolů hodnocení: [★]/[☆]/[☆☆]/[☆☆☆]/[☆☆☆☆]. Tato funkce se nazývá hodnocení.

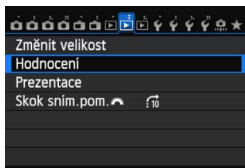

### 1 Vyberte položku [Hodnocení].

- Na kartě [▶] 2 vyberte položku [Hodnocení] a stiskněte tlačítko <SET>.



### 2 Vyberte snímek nebo film.

- Otáčením voliče <◂> vyberte snímek nebo film, jenž chcete ohodnotit.
- Pokud stisknete tlačítko <Q> a otočíte voličem <☀> proti směru hodinových ručiček, můžete vybrat snímek nebo film ze zobrazení tří snímků. Chcete-li se vrátit do zobrazení jednoho snímku, otočte voličem <☀> po směru hodinových ručiček.





### 3 Ohodnoťte snímek nebo film.

- Stisknutím tlačítka <▲▼> vyberte hodnocení.
- Po každém hodnocení se spočítá celkový počet hodnocených snímků a filmů.
- Chcete-li ohodnotit další snímek nebo film, opakujte kroky 2 a 3.
- Chcete-li přejít zpět do nabídky, stiskněte tlačítko <MENU>.

 Celkový počet snímků s daným hodnocením lze zobrazit až do hodnoty 999. Pokud existuje více než 999 snímků s daným hodnocením, pro dané hodnocení se zobrazí symbol [###].

### **Využití hodnocení**

- Pomocí položky [ **2: Skok sním.pom.** ] můžete zobrazit pouze snímky a filmy s určitým hodnocením.
- Pomocí položky [ **2: Prezentace**] můžete přehrát pouze snímky a filmy s určitým hodnocením.
- V dodaném softwaru Digital Photo Professional (str. 393) máte možnost vybrat pouze snímky a filmy s určitým hodnocením (pouze fotografie).
- V operačních systémech Windows 7 a Windows Vista lze hodnocení jednotlivých souborů zobrazit jako součást zobrazení informací o souboru nebo v dodaném prohlížeči obrázků (pouze fotografie).



## **Q** Rychlé ovládání pro přehrávání

Při přehrávání můžete stisknout tlačítko <Q> a nastavit libovolnou z následujících funkcí: [O: Ochrana snímků, [O: Otočit snímek, ★: Hodnocení, RAW/JPEG↓: Zpracování snímku RAW (pouze snímky typu RAW), [Z: Změnit velikost (pouze snímky typu JPEG), [ON: Upoz. na výrazné body, [ON: Zobrazit bod AF, [10: Skok snímku pomocí [☀], (Wi-Fi\*].

Pro filmy lze nastavit pouze funkce uvedené tučným písmem.

\* Nelze vybrat, pokud je na kartě [F3] nastavena položka [Wi-Fi] na možnost [Zakázat].

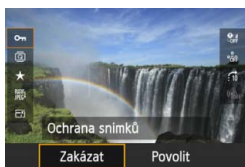

### 1 Stiskněte tlačítko <Q>.

- Během přehrávání snímků stiskněte tlačítko <Q>.
- ▶ Zobrazí se obrazovka rychlého ovládání.

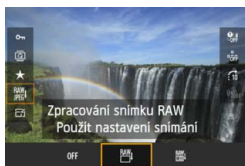







### 2 Vyberte funkci a nastavte ji.

- Stisknutím tlačítka <▲▼> vyberte funkci.
- ▶ Nastavení vybrané funkce se zobrazí ve spodní části obrazovky.
- Otáčením voliče <☀> nebo <⌚> změňte nastavení.
- Pokud nastavujete zpracování snímků typu RAW, změnu velikosti nebo funkci Wi-Fi, je k dokončení nastavení potřebné také stisknout tlačítko <SET>. Podrobné informace o funkci Zpracování snímku RAW naleznete na straně 272 a o funkci Změnit velikost na straně 277. Postup zrušíte stisknutím tlačítka <MENU>.

### 3 Ukončete nastavení.

- Stisknutím tlačítka <Q> zavřete obrazovku rychlého ovládání.

 Chcete-li snímek otočit, nastavte položku [**1: Aut. otáčení**] na možnost [**Zap**  ]. Pokud je položka [**1: Aut. otáčení**] nastavena na možnost [**Zap** ] nebo [**Vyp**], nastavení položky [**Otočit snímek**] bude zaznamenáno do snímku, ale fotoaparát snímek při zobrazení neotočí.

- 
- Stisknutím tlačítka < > při zobrazení náhledů přepnete do režimu zobrazení jednotlivých snímků a zobrazíte obrazovku rychlého ovládání. Opětovným stisknutím tlačítka < > se vrátíte do zobrazení náhledů.
  - Pro snímky pořízené jiným fotoaparátem může být rozsah volitelných funkcí omezený.

## Potěšení z filmů

Filmy můžete přehrávat následujícími třemi způsoby:

### Přehrávání na televizoru (str. 261, 264).



Použijte dodaný AV kabel nebo kabel HDMI HTC-100 (prodává se samostatně) a připojte fotoaparát k televizoru. Poté můžete přehrávat pořízené filmy a fotografie na televizoru. Pokud máte k dispozici televizor HD (High-Definition) a připojíte k němu fotoaparát kabelem HDMI, můžete sledovat filmy v rozlišení Full HD (Full High-Definition: 1 920 × 1 080) a HD (High-Definition: 1 280 × 720) s vyšší kvalitou obrazu.



- Vzhledem k tomu, že rekordéry s pevným diskem nebývají opatřeny konektorem HDMI IN, nelze fotoaparát připojit k rekordéru s pevným diskem pomocí kabelu HDMI.
- I když připojíte fotoaparát k rekordéru s pevným diskem pomocí kabelu, nelze přehrávat ani ukládat filmy a snímky.
- Pokud není zařízení pro přehrávání kompatibilní se soubory typu MOV, nelze přehrávat filmy.

### Přehrávání na displeji LCD fotoaparátu (str. 253–260)



Filmy můžete přehrávat na displeji LCD fotoaparátu. Můžete také vynechat první a poslední scény filmu a přehrát fotografie a filmy uložené na kartě v automatické prezentaci.



Film upravený v počítači nelze znovu uložit na kartu a přehrát pomocí fotoaparátu. Avšak alba videomomentek upravená pomocí funkce EOS Video Snapshot Task (Úloha videomomentek EOS) (str. 232) ve fotoaparátu přehrávat lze.

## Přehrávání a úprava pomocí počítače (str. 393)

Soubory s filmy uložené na kartě lze přenést do počítače a přehrát pomocí dodaného softwaru ImageBrowser EX.



- Chcete-li zajistit plynulé přehrávání filmů v počítači, použijte vysoce výkonný počítač. Požadavky softwaru ImageBrowser EX na hardware počítače naleznete v návodu k použití softwaru ImageBrowser EX (soubor ve formátu PDF).
- Chcete-li k přehrávání nebo úpravě filmů použít volně prodejný software, ujistěte se, zda je kompatibilní se soubory MOV. Podrobné informace o volně prodejném softwaru získáte u výrobce softwaru.



# Přehrávání filmů



## 1 Zobrazte snímek.

- Stisknutím tlačítka <▶> zobrazte požadované snímky.

## 2 Vyberte film.

- Otáčením voliče <◉> vyberte film, který chcete přehrát.
- V režimu zobrazení jednotlivých snímků označuje film ikona <SET  > zobrazená v levém horním rohu. Pokud je film videomomentka, zobrazí se ikona <SET  >.
- Stisknutím tlačítka <INFO.> můžete přepnout na zobrazení informací o snímání (str. 238).
- V režimu zobrazení náhledů označuje film děrování na levém okraji náhledu.



**Vzhledem k tomu, že filmy nelze přehrávat v režimu zobrazení náhledů, přepněte stisknutím tlačítka <SET> do režimu zobrazení jednotlivých snímků.**

## 3 V režimu zobrazení jednotlivých snímků stiskněte tlačítko <SET>.

- ▶ V dolní části obrazovky se zobrazí panel pro přehrávání filmů.



Reproduktor

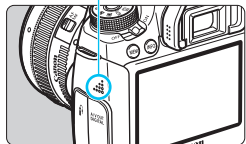

## 4 Přehrajte film.

- Vyberte ikonu [▶] (Přehrát) a stiskněte tlačítko <SET>.
- ▶ Spustí se přehrávání filmu.
- Přehrávání filmu lze pozastavit stisknutím tlačítka <SET>.
- V průběhu přehrávání filmu můžete upravit hlasitost zvuku otáčením voliče <◉>.
- Další informace o postupu přehrávání získáte na následující stránce.



Fotoaparát nemusí být schopen přehrávat filmy pořízené jiným fotoaparátem.

## Panel pro přehrávání filmů

Obsluha	Popis funkcí přehrávání
▶ <b>Přehrát</b>	Stisknutím tlačítka <ⓈET> lze přepínat mezi přehráváním a zastavením.
▶ <b>Pomalý pohyb</b>	Rychlost zpomaleného přehrávání lze upravit stisknutím tlačítka <◀▶>. Její hodnota se zobrazuje v pravém horním rohu obrazovky.
◀◀ <b>První políčko</b>	Umožňuje zobrazit první políčko filmu.
◀◀ <b>Předchozí políčko</b>	Po každém stisknutí tlačítka <ⓈET> se zobrazí předchozí políčko. Jestliže tlačítko <ⓈET> podržíte stisknuté, bude se film převíjet zpět.
▶▶ <b>Následující políčko</b>	Po každém stisknutí tlačítka <ⓈET> se film bude přehrávat po jednotlivých políčcích. Pokud tlačítko <ⓈET> podržíte stisknuté, bude se film převíjet vpřed.
▶▶ <b>Poslední políčko</b>	Umožňuje zobrazit poslední políčko filmu.
🎵 <b>Hudba na pozadí*</b>	Slouží k přehrávání filmu s vybranou hudbou na pozadí (str. 260).
✂ <b>Upravit</b>	Slouží k zobrazení obrazovky pro úpravy (str. 255).
	Stav přehrávání
mm' ss"	Doba přehrávání (minuty:sekundy, je-li nastavena možnost <b>[Poč. přehr. záz.n.: Čas záznamu]</b> )
hh:mm:ss:ff	Časový kód (hodiny:minuty:sekundy:snímky, je-li nastavena možnost <b>[Poč. přehr. záz.n.: Časový kód]</b> )
🔊 <b>Hlasitost</b>	Hlasitost vestavěného reproduktoru (str. 253) můžete upravit otočením voliče <🔊>.
<b>MENU</b> ↶	Stisknutím tlačítka <MENU> přejdete zpět do režimu zobrazení jednotlivých snímků.

\* Pokud je nastavena hudba na pozadí, nebude přehráván zvuk filmu.



- Při použití plně nabitého bateriového zdroje LP-E6 a pokojové teplotě (23 °C) bude doba nepřetržitého přehrávání následující: přibližně 4 h 15 min.
- Pokud připojíte fotoaparát k televizoru a budete přehrávat film (str. 261, 264), upravte hlasitost zvuku na televizoru. (Při otáčení voličem <🔊> se hlasitost zvuku nezmění.)
- Jestliže jste při snímání filmu pořídili fotografii, zobrazí se tato fotografie při přehrávání filmu po dobu přibližně 1 s.

# ✂ Úprava prvních a posledních scén filmu

Můžete vynechat první a poslední scény filmu v krocích po 1 s.



## 1 Na obrazovce přehrávání filmu vyberte ikonu [✂].

- ▶ V dolní části displeje se zobrazí panel pro úpravy filmů.



## 2 Určete část, která má být vynechána.

- Vyberte ikonu [✂] (Stříh začátek) nebo [✂] (Stříh konec) a stiskněte tlačítko <SET>.
- Stisknutím tlačítka <◀▶> (převíjet vpřed) nebo otáčením voliče <⌚> (přehrávat po jednotlivých snímcích) určete místo, kde chcete odstranit scénu. Na pruhu u horního okraje obrazovky můžete spatřit, jaká část (je označena oranžovou barvou) a v jaké délce bude odstraněna.
- Po výběru části, kterou chcete vynechat, stiskněte tlačítko <SET>.

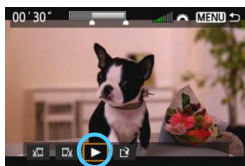

## 3 Zkontrolujte upravený film.

- Vyberte ikonu [▶] a stisknutím tlačítka <SET> přehrajte upravený film.
- Chcete-li provedenou úpravu změnit, přejděte zpět na krok 2.
- Chcete-li zrušit provedenou úpravu, stiskněte tlačítko <MENU> a na potvrzovací obrazovce vyberte položku [OK].

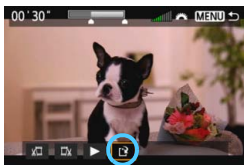

## 4 Uložte upravený film.

- Vyberte ikonu [**F**] a stiskněte tlačítko <ⓈET>.
- ▶ Zobrazí se obrazovka pro ukládání.
- Chcete-li upravený film uložit jako nový film, vyberte položku [**Nový soubor**]. Pokud jej chcete uložit a přepsat původní soubor s filmem, vyberte položku [**Přepsat**]. Poté stiskněte tlačítko <ⓈET>.
- Na obrazovce pro potvrzení vyberte možnost [**OK**]. Poté stisknutím tlačítka <ⓈET> uložte upravený film a vraťte se na obrazovku pro přehrávání filmů.

- Vzhledem k tomu, že se úpravy provádějí v přibližně 1sekundových krocích (poloha označená ikonou [⌘]), může se skutečné místo, v němž dojde k úpravě filmu, lišit od vámi určeného místa.
- Pokud není na kartě dostatek volného místa, není k dispozici možnost [**Nový soubor**].
- Jestliže je úroveň nabití baterie nízká, není úprava filmu možná. Použijte plně nabitou baterii.



## MENU Prezentace (automatické přehrávání)

Snímky uložené na kartě můžete přehrávat jako automatickou prezentaci.

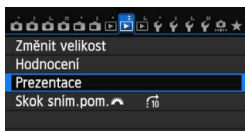

Počet snímků, které mají být přehrány

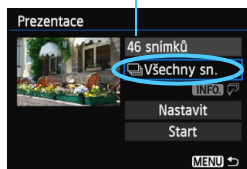

### 1 Vyberte položku [Prezentace].

- Na kartě [ ] vyberte položku [Prezentace] a stiskněte tlačítko <SET>.

### 2 Vyberte snímky, které chcete přehrát.

- Stisknutím tlačítka <▲▼> vyberte požadovanou možnost a stiskněte tlačítko <SET>.

#### [Všechny sn./Filmy/Fotografie]

- Stisknutím tlačítka <▲▼> vyberte jednu z následujících možností: [Všechny sn./Filmy/Fotografie]. Poté stiskněte tlačítko <SET>.

#### [Datum/Složka/Hodnocení]

- Stisknutím tlačítka <▲▼> vyberte jednu z následujících možností: [Datum/Složka/Hodnocení].
- Pokud jsou zvýrazněny symboly <INFO>, stiskněte tlačítko <INFO>.
- Stisknutím tlačítka <▲▼> vyberte požadovanou možnost a stiskněte tlačítko <SET>.

#### [Datum]





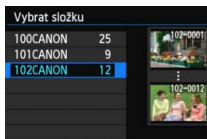



#### [Složka]



#### [Hodnocení]



Položka	Popis funkcí přehrávání
 <b>Všechny sn.</b>	Přehrají se všechny fotografie a filmy uložené na kartě.
 <b>Datum</b>	Přehrají se fotografie a filmy pořízené v den podle vybraného data.
 <b>Složka</b>	Přehrají se fotografie a filmy ve vybrané složce.
 <b>Filmy</b>	Přehrají se pouze filmy uložené na kartě.
 <b>Fotografie</b>	Přehrají se pouze fotografie uložené na kartě.
 <b>Hodnocení</b>	Přehrají se pouze fotografie a filmy se zvoleným hodnocením.

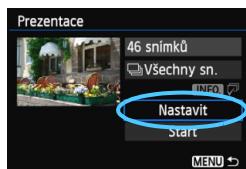

### 3 Vyberte položku **[Nastavit]** a proveďte požadovaná nastavení.

- Stisknutím tlačítka **<▲▼>** vyberte položku **[Nastavit]** a stiskněte tlačítko **<SET>**.
- Nastavte položky **[Doba zobrazení]**, **[Opakovat]** (opakované přehrávání), **[Přechodový efekt]** (efekt při změně snímků) a **[Hudba na pozadí]** pro fotografie.
- Postup výběru hudby na pozadí je vysvětlen na straně 260.
- Po výběru nastavení stiskněte tlačítko **<MENU>**.

**[Doba zobrazení]**

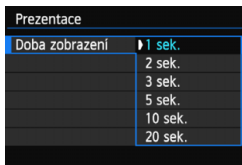

**[Opakovat]**

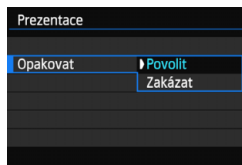

[Přechodový efekt]

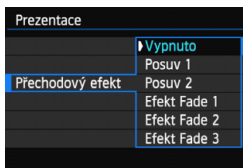

[Hudba na pozadí]

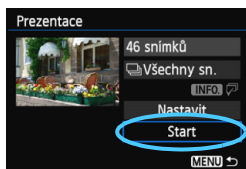
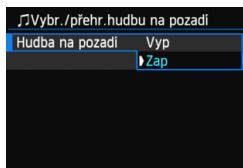

## 4 Spustíte prezentaci.

- Stisknutím tlačítka <▲▼> vyberte možnost **[Start]** a stiskněte tlačítko <SET>.
- ▶ Po zobrazení hlášení **[Načítání snímku...]** bude spuštěna prezentace.

## 5 Ukončete prezentaci.

- Chcete-li ukončit prezentaci a vrátit se na obrazovku nastavení, stiskněte tlačítko <MENU>.



- Chcete-li prezentaci pozastavit, stiskněte tlačítko <SET>. Během pozastavení bude v levém horním rohu snímku zobrazena ikona [II]. Opětovným stisknutím tlačítka <SET> prezentaci znovu spustíte.
- Během automatického přehrávání můžete stisknutím tlačítka <INFO> změnit formát zobrazení fotografií (str. 236).
- V průběhu přehrávání filmu můžete nastavit hlasitost zvuku otáčením voliče <🔊>.
- V průběhu automatického přehrávání nebo pozastavení můžete otáčením voliče <🔍> zobrazit další snímek.
- V průběhu automatického přehrávání je deaktivována funkce automatického vypnutí napájení.
- Doba zobrazení se může u jednotlivých snímků lišit.
- Pokyny pro zobrazení prezentace na televizoru naleznete na straně 261.

## Výběr hudby na pozadí

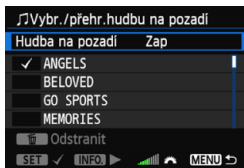

### 1 Vyberte položku [Hudba na pozadí].

- Nastavte položku [Hudba na pozadí] na možnost [Zap] a stiskněte tlačítko <SET>.

### 2 Vyberte hudbu na pozadí.

- Stisknutím tlačítka <▲▼> vyberte požadovanou hudbu na pozadí a stiskněte tlačítko <SET>. Můžete také vybrat více skladeb pro hudbu na pozadí.

### 3 Přehrajte hudbu na pozadí.

- Po stisknutí tlačítka <INFO.> si můžete poslechnout ukázkou hudby na pozadí.
- Pokud chcete přehrát jinou skladbu pro hudbu na pozadí, vyberte ji stisknutím tlačítka <▲▼>. Poslech hudby na pozadí zastavíte opětovným stisknutím tlačítka <INFO.>.
- Hlasitost zvuku upravíte otáčením voliče <🔊>.
- Chcete-li odstranit skladbu pro hudbu na pozadí, vyberte ji stisknutím tlačítka <▲▼> a poté stiskněte tlačítko <🗑️>.

 V době zakoupení fotoaparátu na něm nelze vybrat hudbu na pozadí. Nejprve musíte použít dodaný software EOS Utility a zkopírovat hudbu na pozadí na kartu. Podrobné informace naleznete v příručce EOS Utility Návod k použití na disku DVD-ROM.

# Zobrazení snímků na televizoru

Fotografie a filmy lze prohlížet na televizoru.



- Hlasitost zvuku filmu nastavte na televizoru. Hlasitost zvuku nelze upravit prostřednictvím fotoaparátu.
- Před připojením nebo odpojením kabelu pro propojení fotoaparátu a televizoru vypněte fotoaparát i televizor.
- V závislosti na televizoru může být část zobrazeného snímku oříznuta.

## Zobrazení na televizorech s rozlišením HD (High-Definition) (připojených kabelem HDMI)

Je vyžadován kabel HDMI HTC-100 (prodává se samostatně).

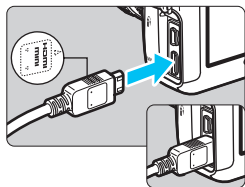

### 1 Připojte kabel HDMI k fotoaparátu.

- Otočte zástrčku tak, aby její logo <▲HDMI MINI> směřovalo k přední části fotoaparátu, a zasuňte ji do konektoru <HDMI OUT> fotoaparátu.

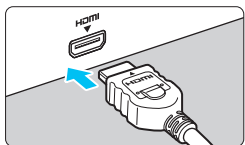

### 2 Připojte kabel HDMI k televizoru.

- Připojte kabel HDMI ke konektoru HDMI IN televizoru.

### 3 Zapněte televizor a jeho přepnutím na vstup videa vyberte připojený port.

### 4 Přesuňte vypínač napájení na fotoaparátu do polohy <ON>.

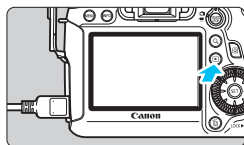

## 5 Stiskněte tlačítko <▶>.

- ▶ Snímek se objeví na obrazovce televizoru. (Na displeji LCD fotoaparátu nebude nic zobrazeno.)
- Snímky se automaticky zobrazí v optimálním rozlišení televizoru.
- Stisknutím tlačítka <INFO.> můžete změnit formát zobrazení.
- Informace o přehrávání filmů získáte na straně 253.

ⓘ Nelze zajistit současný výstup snímků na konektorech <HDMI OUT> a <A/V OUT>.

- ⓘ ● Ke konektoru <HDMI OUT> fotoaparátu nepřipojujte výstup z žádného jiného zařízení. Mohlo by dojít k závadě.
- Určité televizory nemusí být schopné přehrávat pořízené snímky. V takovém případě použijte pro připojení k televizoru dodaný AV kabel.

## Použití televizorů HDMI CEC

Pokud je televizor, k němuž je fotoaparát připojen kabelem HDMI, kompatibilní s funkcí HDMI CEC\*, můžete k ovládání přehrávání použít dálkový ovladač televizoru.

\* Funkce standardu HDMI umožňující, aby se zařízení HDMI vzájemně ovládala, takže je můžete ovládat pomocí jednoho dálkového ovladače.

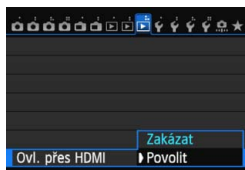

## 1 Nastavte položku [Ovl. přes HDMI] na hodnotu [Povolit].

- Na kartě [▶3] vyberte položku [Ovl. přes HDMI] a stiskněte tlačítko <SET>.
- Vyberte možnost [Povolit] a stiskněte tlačítko <SET>.

## 2 Připojte fotoaparát k televizoru.

- K připojení fotoaparátu k televizoru použijte kabel HDMI.
- ▶ Vstup televizoru se automaticky přepne na port HDMI, k němuž je připojen fotoaparát.

## 3 Stiskněte tlačítko <▶> fotoaparátu.

- ▶ Na obrazovce televizoru se zobrazí snímek a pro přehrávání snímků bude možné použít dálkový ovladač televizoru.

## 4 Vyberte požadovaný snímek.

- Namiřte dálkový ovladač směrem k televizoru a stisknutím tlačítka ←/→ vyberte snímek.

### Nabídka pro přehrávání fotografií



### Nabídka pro přehrávání filmů



- ↶ : Návrat
- ☐☐☐☐ : Index 9 snímků
- ▶ : Přehrát film
- 🔄 : Prezentace
- INFO. : Zobr. info snímání
- 🔄 : Otáčení

## 5 Stiskněte tlačítko Enter na dálkovém ovladači.

- ▶ Zobrazí se nabídka a bude možné provést operace přehrávání uvedené vlevo.
- Stisknutím tlačítka ←/→ vyberte požadovanou možnost a poté stiskněte tlačítko Enter. Chcete-li nastavit prezentaci, vyberte stisknutím tlačítka ↑/↓ na dálkovém ovladači požadovanou možnost a poté stiskněte tlačítko Enter.
- Pokud vyberete položku [**Návrat**] a stisknete tlačítko Enter, nabídka zmizí a bude možné vybrat snímek pomocí tlačítka ←/→.



- U některých televizorů je nejprve nutné povolit připojení HDMI CEC. Podrobné informace naleznete v návodu k použití televizoru.
- Některé televizory, dokonce i ty, které jsou kompatibilní s funkcí HDMI CEC, nemusí pracovat správně. V takovém případě nastavte položku [**▶**3: **Ovl. přes HDMI**] na možnost [**Zakázat**] a k ovládání přehrávání použijte fotoaparát.

## Zobrazení na televizorech nepodporujících rozlišení HD (připojených AV kabelem)

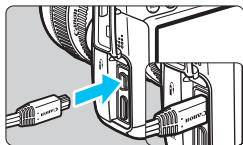

### 1 Připojte dodaný AV kabel k fotoaparátu.

- Otočte zástrčku tak, aby logo <Canon> směřovalo k zadní části fotoaparátu, a zasuňte ji do konektoru <A/V OUT> fotoaparátu.

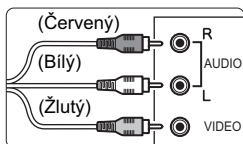

### 2 Připojte AV kabel k televizoru.

- Připojte AV kabel ke konektorům Video IN a Audio IN televizoru.

### 3 Zapněte televizor a jeho přepnutím na vstup videa vyberte připojený port.

### 4 Přesuňte vypínač napájení na fotoaparátu do polohy <ON>.

### 5 Stiskněte tlačítko <▶>.

- ▶ Snímek se objeví na obrazovce televizoru. (Na displeji LCD fotoaparátu nebude nic zobrazeno.)
- Informace o přehrávání filmů získáte na straně 253.

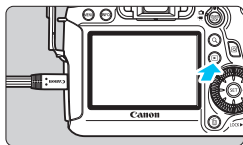

- Nepoužívejte jiný AV kabel než ten, který je součástí dodávky. Pokud použijete jiný kabel, nemusí se snímky zobrazit.
- Jestliže formát videosystému neodpovídá videosystému televizoru, nezobrazí se snímky správně. Pokud k tomu dojde, přepněte na správný formát videosystému pomocí položky [ **3: Videosystém** ].





# Ochrana snímků

Ochrana snímku zabraňuje jeho náhodnému vymazání.

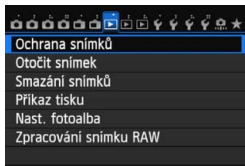
## **MENU** Ochrana jednoho snímku



### 1 Vyberte položku [Ochrana snímků].

- Na kartě [ 1] vyberte položku [Ochrana snímků] a stiskněte tlačítko < >.

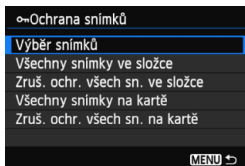





### 2 Vyberte položku [Výběr snímků].

- Vyberte položku [Výběr snímků] a stiskněte tlačítko < >.
- ▶ Zobrazí se snímky.

Ikona ochrany snímku proti vymazání





### 3 Nastavte ochranu snímku.

- Otáčením voliče < > vyberte snímek, u kterého chcete nastavit ochranu, a stiskněte tlačítko < >.
- ▶ Snímek bude chráněn a v horní části obrazovky se zobrazí ikona < >.
- Jestliže chcete ochranu snímku zrušit, stiskněte znovu tlačítko < >. Ikona < > zmizí.
- Chcete-li nastavit ochranu u dalšího snímku, opakujte krok 3.
- Chcete-li přejít zpět do nabídky, stiskněte tlačítko <MENU>.

## **MENU** Ochrana všech snímků ve složce nebo na kartě

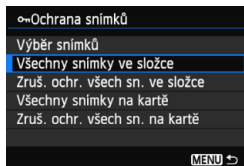
Můžete současně nastavit ochranu pro všechny snímky ve složce nebo na kartě.



Pokud v nabídce [ **1: Ochrana snímků**] vyberete položku [**Všechny snímky ve složce**] nebo [**Všechny snímky na kartě**], budou chráněny všechny snímky ve složce nebo na kartě. Ochranu snímků zrušíte výběrem položky [**Zruš. ochr. všech sn. ve složce**] nebo [**Zruš. ochr. všech sn. na kartě**].

 **Při formátování karty (str. 53) budou vymazány také chráněné snímky.**

-  ● Chránit lze také filmy.
- Po nastavení ochrany nelze snímek vymazat pomocí funkce vymazání fotoaparátu. Chcete-li vymazat chráněný snímek, je třeba nejdříve zrušit ochranu.
- Pokud vymažete všechny snímky (str. 268), zůstanou uchovány pouze chráněné snímky. Tento způsob je vhodný v situaci, kdy chcete vymazat všechny nepotřebné snímky najednou.

## Mazání snímků

Snímky lze vybírat a mazat jednotlivě nebo je možné mazat více snímků současně. Chráněné snímky (str. 265) nebudou vymazány.

- !** Po vymazání snímku jej již nelze obnovit. Před vymazáním snímku ověřte, že se skutečně jedná o snímek, který již nebudete potřebovat. Pomocí funkce ochrany lze důležité snímky ochránit před neúmyslným vymazáním. Vymazáním snímku RAW+JPEG dojde k odstranění snímků typu RAW i JPEG.

### Vymazání jednotlivého snímku



- 1** Zobrazte snímek, který chcete vymazat.

- 2** Stiskněte tlačítko .

- ▶ V dolní části obrazovky se zobrazí nabídka mazání snímků.



- 3** Vymažte snímek.



- Vyberte položku [Vymazat] a stiskněte tlačítko . Zobrazený snímek bude vymazán.

### **MENU** Označení více snímků k vymazání současně

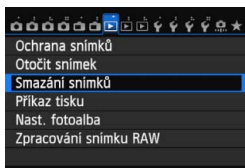
Doplněním zatržitek  ke snímkům, které mají být vymazány, lze vymazat více snímků najednou.



- 1** Vyberte položku [Smazání snímků].

- Na kartě [1] vyberte položku [Smazání snímků] a stiskněte tlačítko .

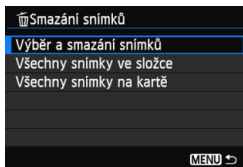

## 2 Vyberte možnost [Výběr a smazání snímků].

- Vyberte možnost [Výběr a smazání snímků] a stiskněte tlačítko <SET>.
- ▶ Zobrazí se snímek.
- Pokud stisknete tlačítko <Q> a otočíte voličem <🔧> proti směru hodinových ručiček, můžete vybrat snímek ze zobrazení tří snímků. Chcete-li se vrátit do zobrazení jednoho snímku, otočte voličem <🔧> po směru hodinových ručiček.

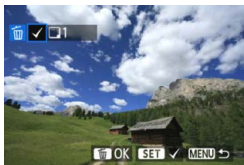

## 3 Vyberte snímky, které chcete vymazat.

- Otáčením voliče <🔧> vyberte snímek, který chcete vymazat, a stiskněte tlačítko <SET>.
- ▶ V levém horním rohu obrazovky se zobrazí zatržítka <✓>.
- Chcete-li vybrat další snímky pro vymazání, opakujte krok 3.

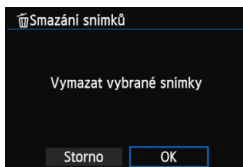

## 4 Vymažte snímek.

- Stiskněte tlačítko <🗑>.
- Vyberte položku [OK] a stiskněte tlačítko <SET>.
- ▶ Vybrané snímky budou vymazány.

### **MENU Vymazání všech snímků ve složce nebo na kartě**

Můžete současně vymazat všechny snímky ve složce nebo na kartě. Pokud je položka [▶ 1: Smazání snímků] nastavena na možnost [Všechny snímky ve složce] nebo [Všechny snímky na kartě], budou vymazány všechny snímky ve složce či na kartě.

🔒 Chcete-li vymazat i chráněné snímky, naformátujte kartu (str. 53).

# Změna nastavení přehrávání snímků

## MENU Úprava jasu displeje LCD

Úpravou jasu displeje LCD lze usnadnit jeho čtení.

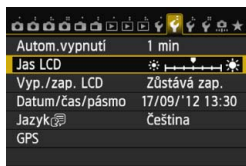

### 1 Vyberte položku [Jas LCD].

- Na kartě [F2] vyberte položku [Jas LCD] a stiskněte tlačítko <SET>.

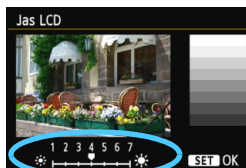

### 2 Upravte jas.

- Sledujte šedý graf, stiskněte tlačítko <◀▶> a poté tlačítko <SET>.



Chcete-li zkontrolovat expozici snímku, doporučujeme vám podívat se na histogram (str. 240).

## MENU Automatické otáčení snímků na výšku

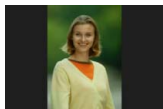

Snímky pořízené na výšku jsou automaticky otáčeny tak, aby se zobrazily na displeji LCD fotoaparátu a v počítači na výšku, nikoli na šířku. Nastavení pro tuto funkci lze změnit.

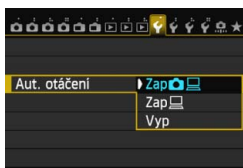

### 1 Vyberte položku [Aut. otáčení].

- Na kartě [1] vyberte položku [Aut. otáčení] a stiskněte tlačítko <SET>.

### 2 Nastavte automatické otáčení.

- Vyberte požadovanou možnost a stiskněte tlačítko <SET>.

#### • Zap

Snímek na výšku bude při přehrávání automaticky otočen jak na displeji LCD fotoaparátu, tak v počítači.

#### • Zap

Snímek na výšku bude automaticky otočen pouze v počítači.

#### • Vyp

Snímek pořízený na výšku nebude automaticky otočen.

 Automatické otáčení nebude funkční u snímků na výšku vyfotografovaných s funkcí automatického otáčení nastavenou na hodnotu [Vyp]. Nebudou otočeny ani v případě, že později pro přehrávání nastavíte hodnotu [Zap].

- Snímek na výšku nebude při prohlídce bezprostředně po vyfotografování automaticky otočen.
- Snímek se nemusí při přehrávání automaticky otočit, pokud byl vyfotografován na výšku fotoaparátem naměřeným směrem nahoru nebo dolů.
- Jestliže se snímek pořízený na výšku na obrazovce počítače automaticky neotočí, znamená to, že jej používaný software nedokáže otočit. Doporučujeme použít dodaný software.

# 10

## Zpracování snímků po pořízení

Pomocí fotoaparátu můžete zpracovat snímky typu RAW nebo změnit (zmenšit) velikost snímků JPEG.

- Symbol ☆ uvedený vpravo od nadpisu stránky oznamuje, že funkce je dostupná pouze v režimech kreativní zóny (**P/Tv/Av/M/B**).



- Fotoaparát nemusí být schopen zpracovat snímky vyfotografované jiným fotoaparátem.
- Zpracování snímků po pořízení popsané v této kapitole nelze provádět, pokud je fotoaparát nastaven pro násobné expozice nebo zatímco je připojen k počítači přes konektor <DIGITAL>.

## RAW/JPEG ↓ Zpracování snímků typu RAW pomocí fotoaparátu ☆

Snímky **RAW** můžete zpracovat pomocí fotoaparátu a uložit je jako snímky typu JPEG. Snímek typu RAW je možné zpracovat podle různých podmínek, čímž z něj lze vytvořit libovolný počet snímků typu JPEG, aniž by došlo ke změně samotného snímku typu RAW.

Uvědomte si, že snímky **M RAW** a **S RAW** nelze zpracovat pomocí fotoaparátu. Ke zpracování těchto snímků použijte dodaný software Digital Photo Professional (str. 393).

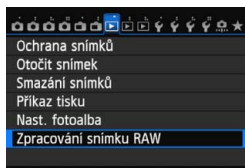

### 1 Vyberte položku [Zpracování snímku RAW].

- Na kartě [] 1 vyberte položku [Zpracování snímku RAW] a stiskněte tlačítko <SET>.
- ▶ Zobrazí se snímky **RAW**.



### 2 Vyberte požadovaný snímek.

- Otáčením voliče <◂> vyberte snímek, který chcete zpracovat.
- Pokud stisknete tlačítko <Q> a otočíte voličem <◂> proti směru hodinových ručiček, můžete vybrat snímek ze zobrazení náhledů.

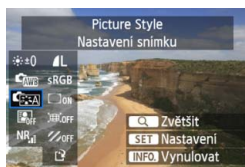

### 3 Zpracujte snímek.

- Stisknutím tlačítka <SET> zobrazte možnosti zpracování snímku typu RAW (str. 274–276).
- Stisknutím tlačítek <▲▼> a <◀▶> vyberte požadovanou možnost a otáčením voliče <◂> změňte nastavení.
- ▶ Na zobrazeném snímku se projeví úpravy „Nastavení jasu“, „Vyvážení bílé“ a dalších nastavení.
- Chcete-li se vrátit k nastavením snímku platným při jeho snímání, stiskněte tlačítko <INFO.>.





## Zobrazení obrazovky nastavení

- Stisknutím tlačítka <SET> zobrazíte obrazovku nastavení. Otáčením voliče <◂> změňte nastavení. Chcete-li dokončit provedení změny a vrátit se na obrazovku z kroku 3, stiskněte tlačítko <SET>.



## 4 Uložte snímek.

- Vyberte položku [Uložit] (Uložit) a stiskněte tlačítko <SET>.
- Výběrem položky [OK] uložte snímek.
- Zkontrolujte cílovou složku a číslo souboru snímku a vyberte položku [OK].
- Chcete-li zpracovat další snímek, opakujte kroky 2 až 4.
- Chcete-li přejít zpět do nabídky, stiskněte tlačítko <MENU>.

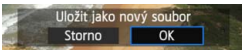

## Informace o zvětšeném zobrazení

Snímek můžete zvětšit stisknutím tlačítka <Q> v kroku 3. Zvětšení se bude lišit v závislosti na počtu pixelů nastavení položky [Kval. snímku] zvoleného v nabídce [Zpracování snímku RAW]. Zvětšeným snímkem můžete procházet pomocí multiovladače <◂>.

Chcete-li zvětšení zobrazení ukončit, znovu stiskněte tlačítko <Q>.

## Snímky s nastavením poměru stran

Snímky vyfotografované při snímání s živým náhledem s poměrem stran ([4:3] [16:9] [1:1]) se zobrazí s příslušným poměrem stran.

Snímky typu JPEG budou také uloženy s nastaveným poměrem stran.



Při použití funkce Wi-Fi nelze zpracovat snímky typu RAW.

## Možnosti zpracování snímků typu RAW

- ☀️ **Nastavení jasu**

Můžete upravit jas snímku až do  $\pm 1$  EV v krocích po  $1/3$  EV. Na zobrazeném snímku se projeví účinek nastavení.

- AWB **Vyvážení bílé** (str. 120)

Můžete vybrat vyvážení bílé. Pokud vyberete možnost [K], nastavte otáčením voliče <☀️> teplotu barvy na obrazovce nastavení. Na zobrazeném snímku se projeví účinek nastavení.

- SCN **Styl Picture Style** (str. 112)

Můžete vybrat styl Picture Style. Chcete-li nastavit parametry, jako je ostrost, zobrazte stisknutím tlačítka <SET> obrazovku nastavení. Stisknutím tlačítka <◀▶> vyberte styl Picture Style. Otáčením voliče <☉> vyberte parametr, který chcete upravit, a poté jej stisknutím tlačítka <◀▶> nastavte. Chcete-li dokončit nastavení a vrátit se na obrazovku z kroku 3, stiskněte tlačítko <SET>. Na zobrazeném snímku se projeví účinek nastavení.

- Light **Auto Lighting Optimizer (Automatická optimalizace jasu)** (str. 125)

Můžete nastavit funkci Auto Lighting Optimizer (Automatická optimalizace jasu). Na zobrazeném snímku se projeví účinek nastavení.

- NR **Potlačení šumu při vysoké citlivosti ISO** (str. 126)

Můžete nastavit potlačení šumu pro vysoké citlivosti ISO. Na zobrazeném snímku se projeví účinek nastavení. Pokud je obtížné účinek funkce rozpoznat, zvětšíte snímek stisknutím tlačítka <Q>. (Do normálního zobrazení se vrátíte opětovným stisknutím tlačítka <Q>.)

- L **Kvalita snímku** (str. 102)

Můžete nastavit kvalitu snímku pro snímek typu JPEG, který má být uložen při konverzi snímku typu RAW. Zobrazená velikost snímku, jako je [\*\*\*M \*\*\*x\*\*\*], má poměr stran 3:2. Počet pixelů pro jednotlivé poměry stran je uveden v tabulce na straně 278.

- sRGB **Barevný prostor** (str. 140)

Můžete vybrat možnost sRGB nebo Adobe RGB. Vzhledem k tomu, že displej LCD fotoaparátu není kompatibilní s barevným prostorem Adobe RGB, vzhled snímku nebude při nastavení obou barevných prostorů velmi odlišný.

- OFF **Korekce vinětace** (str. 131)

Je-li nastavena hodnota [**Povolit**], zobrazí se opravený snímek. Pokud je obtížné účinek funkce rozpoznat, zvětšete snímek stisknutím tlačítka <Q> a zkontrolujte rohy snímku. (Do normálního zobrazení se vrátíte opětovným stisknutím tlačítka <Q>.) Korekce vinětace provedená fotoaparátem bude méně výrazná než korekce provedená dodaným softwarem Digital Photo Professional a může být méně patrná. V takovém případě použijte ke korekci vinětace software Digital Photo Professional.

- OFF **Korekce zkreslení**

Pokud je nastavena hodnota [**Povolit**], opraví se zkreslení snímku způsobené objektivem. Je-li nastavena hodnota [**Povolit**], zobrazí se opravený snímek. Okrajové části snímku budou ve snímku po korekci oříznuty.

Vzhledem k tomu, že rozlišení snímku může vypadat nepatrně nižší, použijte parametr Ostrost stylu Picture Style k provedení potřebných úprav.



Při zpracování snímků v režimu HDR s možností [**Korekce zkreslení**] nastavenou na hodnotu [**Povolit**], ke snímku nebudou připojeny informace o zobrazení AF bodu (str. 240) a data pro odstranění prachu (str. 281).

### ● OFF **Korekce barevné odchyly**

Je-li nastavena hodnota [**Povolit**], lze opravit barevné odchyly objektivu (nepřesné barvy podél okrajů objektu). Je-li nastavena hodnota [**Povolit**], zobrazí se opravený snímek. Pokud je obtížné účinek funkce rozpoznat, zvětšíte snímek stisknutím tlačítka <Q>. (Do normálního zobrazení se vrátíte opětovným stisknutím tlačítka <Q>.)

### **Korekce vinětace, korekce zkreslení a korekce barevné odchyly**

Chcete-li provést korekci vinětace, korekci zkreslení a korekci barevné odchyly pomocí fotoaparátu, musí být ve fotoaparátu uložena data objektivu použitého k fotografování. Pokud nebyla uložena data objektivu do fotoaparátu, použijte dodaný software EOS Utility (str. 393) a data objektivu uložte.

 Zpracování snímků typu RAW ve fotoaparátu nepovede ke stejným výsledkům jako zpracování snímků typu RAW pomocí softwaru Digital Photo Professional.

## Změna velikosti

Můžete změnit velikost snímku, aby se snížil počet pixelů, a poté jej lze uložit jako nový snímek. Změnit velikost je možné pouze u snímků typu JPEG **L** / **M** / **S1** / **S2**. Velikost snímků typu JPEG **S3** a **RAW** změnit nelze.

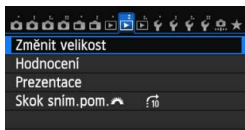



### 1 Vyberte položku [Změnit velikost].

- Na kartě [2] vyberte položku [Změnit velikost] a stiskněte tlačítko <SET>.
- ▶ Zobrazí se snímky.



### 2 Vyberte požadovaný snímek.

- Otáčením voliče < > vyberte snímek, jehož velikost chcete změnit.
- Pokud stisknete tlačítko <Q> a otočíte voličem < > proti směru hodinových ručiček, můžete vybrat snímek ze zobrazení náhledů.



Cílové velikosti

### 3 Vyberte požadovanou velikost snímku.

- Stisknutím tlačítka <SET> zobrazte velikosti snímků.
- Stisknutím tlačítka < < > > vyberte požadovanou velikost snímku a stiskněte tlačítko <SET>.



### 4 Uložte snímek.

- Výběrem položky [OK] uložte snímek se změněnou velikostí.
- Zkontrolujte cílovou složku a číslo souboru snímku a vyberte položku [OK].
- Chcete-li změnit velikost dalšího snímku, opakujte kroky 2 až 4.
- Chcete-li přejít zpět do nabídky, stiskněte tlačítko <MENU>.

## Možnosti pro změnu velikosti podle původní velikosti snímku

Původní velikost snímku	Dostupná nastavení pro změnu velikosti			
	M	S1	S2	S3
L	○	○	○	○
M		○	○	○
S1			○	○
S2				○

## Velikosti snímků

Velikost snímku zobrazená v kroku 3 na předcházející straně, jako je [\*\*\*M \*\*\*x\*\*\*], má poměr stran 3:2. Velikosti snímků podle poměrů stran jsou uvedeny v následující tabulce.

Hodnoty pro kvalitu záznamu snímků označené hvězdičkou neodpovídají přesně poměru stran. Snímek bude nepatrně oříznutý.

Kvalita snímků	Poměr stran a počet pixelů (přibližný)			
	3:2	4:3	16:9	1:1
M	3 648 × 2 432 (8,9 megapixelu)	3 248 × 2 432* (7,9 megapixelu)	3 648 × 2 048* (7,5 megapixelu)	2 432 × 2 432 (5,9 megapixelu)
S1	2 736 × 1 824 (5,0 megapixelu)	2 432 × 1 824 (4,4 megapixelu)	2 736 × 1 536* (4,2 megapixelu)	1 824 × 1 824 (3,3 megapixelu)
S2	1 920 × 1 280 (2,5 megapixelu)	1 696 × 1 280* (2,2 megapixelu)	1 920 × 1 080 (2,1 megapixelu)	1 280 × 1 280 (1,6 megapixelu)
S3	720 × 480 (350 000 pixelů)	640 × 480 (310 000 pixelů)	720 × 408* (290 000 pixelů)	480 × 480 (230 000 pixelů)

 Při použití funkce Wi-Fi nelze měnit velikost.

# 11

## Čištění snímáče

Fotoaparát je vybaven samočisticí jednotkou senzoru, která automaticky setřásá prach, jenž ulpí na přední vrstvě obrazového snímáče (dolní propust). Ke snímku lze zároveň připojit data pro odstranění prachu, aby mohly být zbývající prachové částice automaticky odstraněny programem Digital Photo Professional (dodaný software, str. 393).

### Šmouhy na přední straně snímáče

Kromě prachu vnikajícího do fotoaparátu z vnějšího prostředí může ve výjimečných případech dojít k přilnutí maziva z vnitřních součástí fotoaparátu na přední část snímáče. Pokud jsou skvrny viditelné i po automatickém čištění snímáče, doporučujeme nechat snímáč vyčistit v servisním středisku Canon.



I během spuštění samočisticí jednotky senzoru můžete do poloviny stisknout tlačítko spouště, čímž přerušíte čištění a můžete ihned začít fotografovat.

## Automatické čištění snímače

Kdykoli přesunete vypínač napájení do polohy <ON> nebo <OFF>, aktivuje se samočisticí jednotka senzoru, která automaticky setřese prach z přední části snímače. Obvykle tato operace nevyžaduje žádnou pozornost. Můžete si však zvolit čištění snímače v libovolnou dobu nebo tuto možnost zakázat.

### Čištění snímače na vyžádání

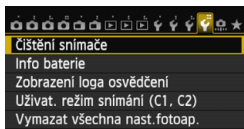

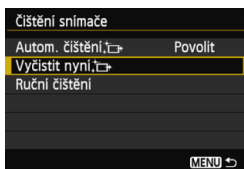

#### 1 Vyberte položku [Čištění snímače].

- Na kartě [**4**] vyberte položku [Čištění snímače] a stiskněte tlačítko <SET>.



#### 2 Vyberte položku [Vyčistit nyní ].

- Vyberte položku [Vyčistit nyní ] a stiskněte tlačítko <SET>.
- Na dialogové obrazovce vyberte položku [OK] a stiskněte tlačítko <SET>.
- ▶ Na obrazovce se zobrazí symbol čištění snímače. Přestože uslyšíte zvuk závěrky, nebude vyfotografován žádný snímek.

- Nejlepších výsledků dosáhnete provedením čištění snímače s fotoaparátem umístěným ve vzpřímené a stabilní poloze na stole nebo jiném rovném povrchu.
- I když budete čištění snímače opakovat, výsledek se výrazně nezlepší. Bezprostředně po dokončení čištění snímače bude položka [Vyčistit nyní ] dočasně deaktivována.

### Deaktivace automatického čištění snímače

- V kroku 2 vyberte položku [Autom. čištění ] a nastavte ji na hodnotu [Zakázat].
- ▶ Po přesunutí vypínače napájení do polohy <ON> nebo <OFF> již nebude prováděno čištění snímače.



## MENU Vložení dat pro odstranění prachu ☆

Samočisticí jednotka senzoru obvykle zajistí odstranění většiny prachových částic, které mohou být viditelné na vyfotografovaných snímcích. Pokud však přesto zůstanou některé prachové částice viditelné, můžete do snímku vložit data pro odstranění prachu, která umožní později tyto prachové částice na snímku vyretušovat. Data pro odstranění prachu využívá software Digital Photo Professional (dodaný software, str. 393) k automatickému vymazání prachových částic.

### Příprava

- Připravte si jednoduše bílý objekt, například list bílého papíru.
- Nastavte ohniskovou vzdálenost objektivu na 50 mm nebo vyšší hodnotu.
- Přesuňte přepínač režimů zaostřování na objektivu do polohy <MF> a nastavte zaostření na nekonečno ( $\infty$ ). Pokud není objektiv opatřen stupnicí vzdáleností, dívejte se na přední část objektivu a otočte zaostřovacím kroužkem ve směru hodinových ručiček až na doraz.

### Získání dat pro odstranění prachu

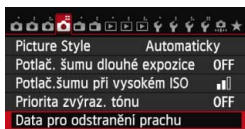

#### 1 Vyberte položku [Data pro odstranění prachu].

- Na kartě [4] vyberte položku [Data pro odstranění prachu] a stiskněte tlačítko <SET>.

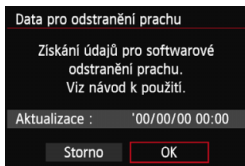

#### 2 Vyberte položku [OK].

- Vyberte položku [OK] a stiskněte tlačítko <SET>. Po provedení automatického samočištění snímače se zobrazí zpráva. Během čištění uslyšíte zvuk závěrky, žádný snímek však nebude vyfotografován.

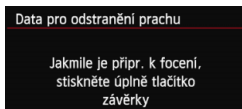

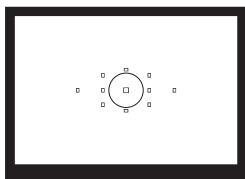

### 3 Vyfotografujte jednoduše bílý objekt.

- Umístíte jednoduše bílý objekt bez vzorů do vzdálenosti 20 až 30 cm tak, aby vyplňoval celé zorné pole v hledáčku, a vyfotografujete snímek.
- ▶ Snímek bude vyfotografován v režimu automatické expozice s předvolbou clony s clonovým číslem f/22.
- Snímek nebude uložen, data lze proto získat i v případě, že do fotoaparátu není vložena karta.
- ▶ Po vyfotografování snímku začne fotoaparát shromažďovat data pro odstranění prachu. Po získání dat pro odstranění prachu se zobrazí zpráva. Výběrem položky **[OK]** znovu zobrazte nabídku.
- Pokud se nepodařilo úspěšně získat data, zobrazí se chybová zpráva. Postupujte podle pokynů v části „Příprava“ uvedené na předchozí straně a poté vyberte položku **[OK]**. Znovu vyfotografujte snímek.

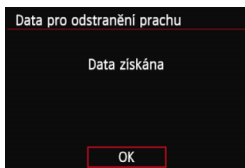

## Data pro odstranění prachu

Získaná data pro odstranění prachu jsou vložena do všech snímků typu JPEG a RAW vyfotografovaných od okamžiku získání dat. Před fotografováním důležitých snímků doporučujeme aktualizovat data pro odstranění prachu jejich opětovným získáním. Podrobné informace o použití dodaného softwaru Digital Photo Professional (str. 393) k vymazání prachových částic naleznete v příručce Digital Photo Professional Návod k použití na disku DVD-ROM (str. 389). Data pro odstranění prachu mají tak malý datový objem, že prakticky neovlivní velikost souboru snímku.

 Použijte pouze jednoduše bílý objekt, například nový list bílého papíru. Pokud by byl papír strukturovaný nebo by byl opatřen jakýmkoliv potiskem, mohly by být tyto části považovány za data pro odstranění prachu, což by ovlivnilo přesnost odstranění prachových částic pomocí softwaru.

## MENU Ruční čištění snímáče ☆

Prachové částice, které se nepodařilo odstranit automatickým čištěním snímáče, lze odstranit ručně pomocí ofukovacího balonku či podobných nástrojů. Před čištěním snímáče sejměte z fotoaparátu objektiv.

**Povrch obrazového snímáče je extrémně citlivý. Je-li třeba očistit snímáč přímo, doporučujeme obrátit se na servisní středisko Canon.**

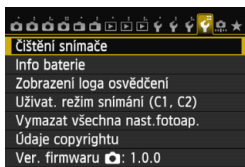

### 1 Vyberte položku [Čištění snímáče].

- Na kartě [4] vyberte položku [Čištění snímáče] a stiskněte tlačítko <SET>.

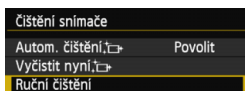

### 2 Vyberte položku [Ruční čištění].

- Vyberte položku [Ruční čištění] a stiskněte tlačítko <SET>.

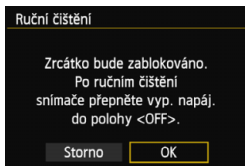

### 3 Vyberte položku [OK].

- Vyberte položku [OK] a stiskněte tlačítko <SET>.
- ▶ Během okamžiku se zablokuje zrcadlo a otevře se závěrka.
- Na panelu LCD bude blikat „CLn“.

### 4 Vyčistěte snímáč.

### 5 Dokončete čištění.

- Přesuňte vypínač napájení do polohy <OFF>.

! Pokud použijete baterii, zkontrolujte, zda je plně nabitá. Je-li připojen bateriový grip s bateriemi typu AA/LR6, nebude ruční čištění snímáče možné.

🔋 K napájení doporučujeme použít sadu napájecího adaptéru ACK-E6 (prodává se samostatně).

- **Při čištění snímače neprovádějte následující činnosti. Při přerušení napájení se zavře závěrka a může dojít k poškození lamel závěrky a obrazového snímače.**
  - Přesunutí vypínače napájení do polohy <OFF>.
  - Vyjmutí a vložení baterie.
- Povrch obrazového snímače je extrémně citlivý. Čistěte snímač opatrně.
- Použijte pouze ofukovací balonek bez případného nasazeného štětce. Štětcem by se mohl snímač poškrábat.
- Nezasunujte špičku ofukovacího balonku do fotoaparátu za bajonet pro uchycení objektivu. Při vypnutí napájení se zavře závěrka a může dojít k poškození lamel závěrky nebo zrcadla.
- K čištění snímače nikdy nepoužívejte stlačený vzduch nebo plyn. Tlak plynu by mohl snímač poškodit nebo by mohl aerosol na snímači přimrznout.
- Pokud během čištění snímače klesne energie baterie na nízkou úroveň, zazní zvuková signalizace jako varování. V takovém případě přestaňte snímač čistit.
- Pokud nelze šmouhu odstranit ofukovacím balónkem, doporučujeme nechat snímač vyčistit v servisním středisku Canon.

# 12

## Tisk snímků

- **Tisk** (str. 288)  
Fotoaparát můžete připojit přímo k tiskárně a vytisknout snímky uložené na kartě. Fotoaparát je kompatibilní se specifikací „PictBridge“, která představuje standard pro přímý tisk.  
K odeslání snímků do tiskárny kompatibilní se standardem PictBridge (DPS přes IP) a k jejich vytištění můžete použít také bezdrátovou síť LAN. Podrobné informace naleznete v návodu k použití funkce Wi-Fi.
- **Formát DPOF (Digital Print Order Format)** (str. 295)  
Formát DPOF (Digital Print Order Format) umožňuje tisk snímků zaznamenaných na kartě podle zadaných pokynů k tisku, jako je například výběr snímků, počet kopií atd. Je možné vytisknout více snímků v jedné dávce nebo předat příkaz tisku snímků do fotolaboratoře.
- **Určení snímků pro fotoalbum** (str. 299)  
Můžete vybrat snímky uložené na kartě pro tisk do fotoalba.

# Příprava k tisku

Přímý tisk lze provádět výhradně pomocí fotoaparátu při současném sledování jeho displeje LCD.

## Připojení fotoaparátu k tiskárně

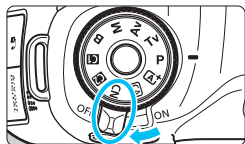

- 1 Přesuňte vypínač napájení na fotoaparátu do polohy <OFF>.**

- 2 Nastavte tiskárnu.**

- Podrobné informace naleznete v návodu k použití tiskárny.

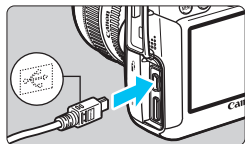

- 3 Připojte fotoaparát k tiskárně.**

- Použijte propojovací kabel dodaný s fotoaparátem.
- Připojte kabel ke konektoru <DIGITAL> fotoaparátu tak, aby ikona <↔> na zástrčce kabelu směřovala k přední části fotoaparátu.
- Tiskárnu připojte podle pokynů v návodu k použití tiskárny.

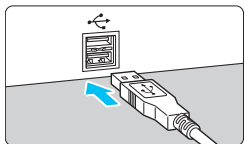

- 4 Zapněte tiskárnu.**

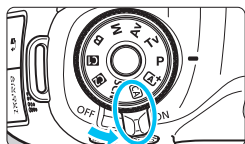



- 5 Přesuňte vypínač napájení na fotoaparátu do polohy <ON>.**

- ▶ U některých tiskáren může zaznít signál zvukové signalizace.



## PictBridge



## 6 Zobrazte snímek.

- Stiskněte tlačítko <  >.
- ▶ Snímek se zobrazí a vlevo nahoře se zobrazí ikona <  >, která označuje, že fotoaparát je připojen k tiskárně.



- Filmy nelze vytisknout.
- Fotoaparát nelze použít s tiskárnami, které jsou kompatibilní pouze se standardy CP Direct nebo Bubble Jet Direct.
- Nepoužívejte jiný propojovací kabel než kabel, který je součástí dodávky.
- Pokud se v kroku 5 ozve dlouhý signál zvukové signalizace, došlo k potížím s tiskárnou. Vyřešte potíže uvedené v chybové zprávě (str. 294).
- Tisk není možný v následujících případech: je nastaven režim snímání <  > nebo <  > v režimu < **SCN** >, je nastaveno potlačení šumu u více snímků nebo je nastaven režim HDR.
- Pokud je na kartě [  3 ] nastavena pro položku [ **Wi-Fi** ] možnost [ **Povolit** ], přímý tisk není možný. Nastavte pro položku [ **Wi-Fi** ] možnost [ **Zakázat** ] a poté připojte propojovací kabel.



- Můžete tisknout také snímky typu RAW pořízené tímto fotoaparátem.
- Pokud použijete k napájení fotoaparátu bateriový zdroj, zkontrolujte, zda je plně nabitý. Při použití plně nabitého bateriového zdroje můžete tisknout přibližně 5 h 30 min.
- Před odpojením kabelu nejdříve vypněte fotoaparát a tiskárnu. Při vytahování držte kabel za zástrčku (nedržte samotný kabel).
- Při přímém tisku doporučujeme použít k napájení fotoaparátu sadu napájecího adaptéru ACK-E6 (prodává se samostatně).

# Tisk

Zobrazení na obrazovce a možnosti nastavení se u jednotlivých tiskáren liší. Některá nastavení nemusí být k dispozici. Podrobné informace naleznete v návodu k použití tiskárny.

Ikona připojení k tiskárně



## 1 Vyberte snímek, který chcete vytisknout.

- Zkontrolujte, zda se na displeji LCD vlevo nahoře zobrazila ikona <☑>.
- Otáčením voliče <⊙> vyberte snímek, který chcete vytisknout.

## 2 Stiskněte tlačítko <SET>.

- ▶ Zobrazí se obrazovka nastavení tisku.

### Obrazovka nastavení tisku

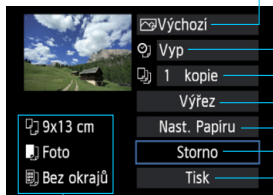

- Umožňuje nastavení efektů tisku (str. 290).
- Slouží k zapnutí a vypnutí tisku data nebo čísla souboru na snímku.
- Umožňuje nastavit počet kopií k tisku.
- Umožňuje nastavit výřez (oříznutí) (str. 293).
- Umožňuje nastavit velikost papíru, typ a rozvržení.
- Slouží k návratu na obrazovku z kroku 1.
- Umožňuje zahájit tisk.

Zobrazí se nastavená velikost papíru, typ a rozvržení.

\* V závislosti na tiskárně nemusí být možné zvolit určitá nastavení, jako je tisk data a čísla souboru nebo výřez.

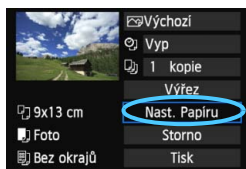

## 3 Vyberte položku [Nast. Papíru].

- Vyberte položku [Nast. Papíru] a stiskněte tlačítko <SET>.
- ▶ Zobrazí se obrazovka nastavení papíru.



## Nastavení velikosti papíru

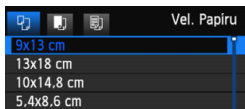

- Vyberte velikost papíru vloženého v tiskárně a stiskněte tlačítko <SET>.
- ▶ Zobrazí se obrazovka nastavení typu papíru.

## Nastavení typu papíru

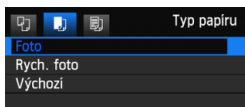

- Vyberte typ papíru vloženého v tiskárně a stiskněte tlačítko <SET>.
- ▶ Zobrazí se obrazovka rozvržení stránky.

## Nastavení rozvržení stránky

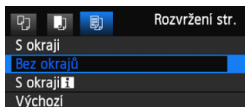

- Vyberte požadované rozvržení a stiskněte tlačítko <SET>.
- ▶ Znovu se zobrazí obrazovka nastavení tisku.

<b>S okraji</b>	Výtisk bude po stranách opatřen bílými okraji.
<b>Bez okrajů</b>	Na výtisku nebudou okraje. Pokud tiskárna tisk bez okrajů neumožňuje, budou na výtisku bílé okraje i v tomto případě.
<b>S okraji [f]</b>	Na okraji výtisků formátu 9 x 13 cm a větších budou vytištěny informace o snímku*1.
<b>xx plus</b>	Možnost tisku 2, 4, 8, 9, 16 nebo 20 snímků na jeden list.
<b>20 plus [f]</b>	Na papír formátu A4 nebo Letter se vytiskne 20 nebo 35 náhledů snímků*2.
<b>35 plus [f]</b>	• Možnost <b>[20 plus [f]]</b> zajišťuje vytištění informací o snímcích*1.
<b>Výchozí</b>	Rozvržení stránky se bude lišit v závislosti na modelu tiskárny nebo jejím nastavení.

\*1: Na základě dat Exif budou vytištěny údaje, jako jsou název fotoaparátu, název objektivu, režim snímání, rychlost závěrky, clona, hodnota kompenzace expozice, citlivost ISO, vyvážení bílé apod.

\*2: Po objednání výtisků podle pokynů v části „Formát DPOF (Digital Print Order Format)“ (str. 295) byste měli provést tisk podle pokynů uvedených v části „Přímý tisk snímků označených k tisku“ (str. 298).

! Pokud se poměr stran snímku liší od poměru stran papíru použitého k tisku a snímek vytisknete bez okrajů, může dojít k podstatnému oříznutí snímku. Oříznutý snímek může na papíru vypadat zrnitější v důsledku menšího počtu pixelů.

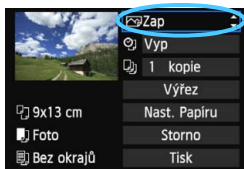

## 4 Nastavte efekty tisku.

- Nastavte je, je-li to nutné. Jestliže nepotřebujete nastavit žádné efekty tisku, přejděte ke kroku 5.
- **Obsah obrazovky se liší v závislosti na tiskárně.**
- Vyberte požadovanou možnost a stiskněte tlačítko <SET>.
- Vyberte požadovaný efekt tisku a stiskněte tlačítko <SET>.
- Pokud se vedle možnosti <INFO> zobrazí jasně ikona <INFO>, můžete daný efekt tisku také upravit (str. 292).

Efekt tisku	Popis
Zap	Snímek bude vytištěn pomocí základního nastavení barev tiskárny. Budou aplikovány automatické korekce na základě dat Exif snímku.
Vyp	Nebude použita žádná automatická korekce.
Vivid	Snímek bude vytištěn s vyšší saturací zajišťující živé odstíny modré a zelené barvy.
NR	Před tiskem dojde k potlačení šumu na snímku.
<b>B/W Černobíle</b>	Černobílý tisk s reálnou černou.
<b>B/W Chladný tón</b>	Černobílý tisk s černou barvou laděnou do studenějšího, modrého odstínu.
<b>B/W Teplý tón</b>	Černobílý tisk s černou barvou laděnou do teplejšího žlutého odstínu.
Přirozený	Tisk snímku ve skutečných barvách a s reálným kontrastem. Není použita žádná automatická úprava barev.
Přirozený M	Charakteristika tisku je shodná jako u nastavení „Přirozený“. Toto nastavení však umožňuje jemnější nastavení tisku než volba „Přirozený“.
Výchozí	Tisk se bude u jednotlivých tiskáren lišit. Podrobné informace naleznete v návodu k použití tiskárny.

\* Pokud efekty tisku změníte, projeví se změny na snímku zobrazeném vlevo nahoře. Uvědomte si, že vzhled vytištěného snímku se může od zobrazeného snímku, který představuje pouze přibližnou podobu, mírně lišit. Stejně upozornění platí i pro položky [Jas] a [Nast. úrovní] na straně 292.

Pokud se vytisknou informace o snímku pořízeném s nastavením citlivosti ISO H1 nebo H2, nemusí se vytisknout správná hodnota citlivosti ISO.

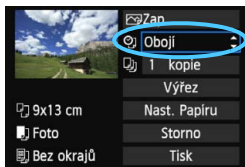

## 5 Nastavte tisk data a čísla souboru.

- Nastavte je, je-li to nutné.
- Vyberte možnost <Obojí> a stiskněte tlačítko <SET>.
- Nastavte podle potřeby a stiskněte tlačítko <SET>.

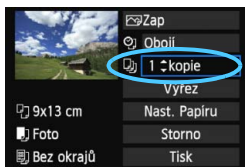

## 6 Nastavte počet kopií.

- Nastavte jej, je-li to nutné.
- Vyberte možnost <1 kopie> a stiskněte tlačítko <SET>.
- Nastavte počet kopií a stiskněte tlačítko <SET>.

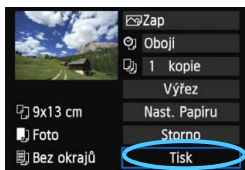

## 7 Spusťte tisk.

- Vyberte položku [Tisk] a stiskněte tlačítko <SET>.



- Položka [Výchozí] u nastavení efektů tisku a dalších možností představuje výchozí nastavení tiskárny od výrobce tiskárny. Podrobné informace o nastavení představované položkou [Výchozí] naleznete v návodu k použití tiskárny.
- V závislosti na velikosti souboru snímku a kvalitě záznamu snímku může zahájení tisku po výběru položky [Tisk] chvíli trvat.
- Pokud je použita korekce sklonu snímku (str. 293), bude tisk snímku trvat déle.
- Chcete-li tisk zastavit, stiskněte tlačítko <SET> v době, kdy je zobrazena položka [Stop], a poté vyberte položku [OK].
- Pokud použijete funkci [4: Vymazat všechna nast.fotoap.] (str. 56), obnoví se výchozí hodnoty všech nastavení.

## Úprava nastavení efektů tisku

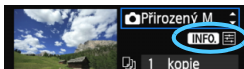

V kroku 4 na straně 290 vyberte požadovaný efekt. Jakmile se jasně zobrazí ikona <☰> vedle ikony <INFO>, můžete stisknout tlačítko <INFO>. Poté můžete upravit nastavení daného efektu tisku. Možnosti nastavení a zobrazené položky závisí na položce vybrané v kroku 4.

### ● Jas

Je možné upravit jas snímku.

### ● Nast. úrovní

Pokud vyberete možnost **[Ruční]**, můžete změnit rozložení na histogramu a upravit jas a kontrast snímku. Během zobrazení obrazovky **Nast. úrovní** stiskněte tlačítko <INFO> a změňte polohu ukazatele <↑>. Stisknutím tlačítka <◀▶> můžete volně upravit úroveň stínů (0 až 127) nebo světel (128 až 255).

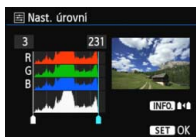

### ● Zesvětlení

Tato funkce je účinná u snímků v protisvětle, na kterých mohou být tváře fotografovaných osob příliš tmavé. Je-li nastavena možnost **[Zap]**, dojde při tisku k projasnění tváří.

### ● Kor.červ.očí

Hodí se pro snímky s bleskem, na kterých mají fotografované objekty červené oči. Pokud je nastavena možnost **[Zap]**, dojde při tisku ke korekci červených očí.



- Efekty [**Zesvětlení**] a [**Kor.červ.očí**] se na obrazovce neprojeví.
- Jestliže vyberete položku [**Detail. nast.**], můžete upravit následující položky: [**Kontrast**], [**Saturace**], [**Tón barvy**] a [**Vyváž. barvy**]. Možnost [**Vyváž. barvy**] lze nastavit pomocí multiovladače <⊙>. Písmeno B označuje modrou barvu, A jantarovou, M purpurovou a G zelenou. Korigována bude barva, v jejímž směru bude značka posunuta.
- Pokud vyberete položku [**Vymazat vše**], obnoví se u veškerého nastavení efektů tisku výchozí hodnoty.

## Výřez snímku



Korekce sklonu

Snímek můžete oříznout a vytisknout pouze výřez snímku, takže výsledek bude obdobný, jako kdybyste upravili kompozici při snímání.

**Výřez nastavte bezprostředně před tiskem.** Pokud byste nastavili výřez a potom teprve upravili nastavení tisku, bylo by pravděpodobně nutné nastavit výřez před tiskem znovu.

**1 Na obrazovce nastavení tisku vyberte položku [Výřez].**

**2 Nastavte velikost rámečku výřezu, jeho polohu a poměr stran.**

- Vytiskne se oblast snímku ohraničená rámečkem výřezu. Poměr stran rámečku výřezu lze změnit pomocí položky [Nast. Papíru].

### Změna velikosti rámečku výřezu

Otáčením voliče <  > změňte velikost rámečku výřezu. Čím je rámeček výřezu menší, tím větší bude zvětšení snímku pro tisk.



### Přesunutí rámečku výřezu

Pomocí multiovladače <  > můžete rámeček na snímku posunovat ve svislém i vodorovném směru. Posouvajte rámeček výřezu, dokud nebude pokrývat požadovanou oblast snímku.

### Otáčení rámečku

Stisknutím tlačítka < INFO > se přepíná mezi orientacemi na výšku a na šířku rámečku výřezu. Tímto způsobem můžete vytvořit ze snímku vyfotografovaného na šířku snímek na výšku.

### Korekce sklonu snímku

Otáčením voliče <  > můžete upravit úhel sklonu snímku až o  $\pm 10$  stupňů v přírůstcích po 0,5 stupně. Po úpravě sklonu snímku se ikona <  > na obrazovce změní na modrou.

**3 Stisknutím tlačítka < SET > ukončete režim výřezu.**

- ▶ Znovu se zobrazí obrazovka nastavení tisku.
- Oblast výřezu snímku je znázorněna na obrazovce nastavení tisku vlevo nahoře.

- U některých tiskáren se oříznutá oblast snímku nemusí vytisknout tak, jak byla nastavena.
- Čím menší rámeček výřezu nastavíte, tím zrnitější bude vzhled vytištěného snímku.
- Během používání funkce výřezu snímku sledujte displej LCD na fotoaparátu. Pokud byste sledovali obraz na televizoru, nemusel by se rámeček výřezu zobrazit přesně.



### Řešení chyb tiskárny

Pokud vyřešíte chybu tiskárny (došlý inkoust, chybějící papír apod.) a vyberete položku **[Pokrač.]**, abyste dosáhli pokračování tisku, ale k obnovení tisku nedojde, opětovně spusťte tisk pomocí tlačítek na tiskárně. Podrobné pokyny pro obnovení tisku naleznete v návodu k použití tiskárny.

### Chybové zprávy

Pokud dojde k potížím při tisku, zobrazí se na displeji LCD fotoaparátu chybová zpráva. Zastavte tisk stisknutím tlačítka **<SET>**. Po vyřešení potíží znovu tisk spusťte. Podrobné informace o řešení potíží při tisku naleznete v návodu k použití tiskárny.

### Chyba papíru

Zkontrolujte, zda je v tiskárně správně vložen papír.

### Chyba inkoustu

Zkontrolujte hladinu inkoustů v tiskárně a odpadní nádobku inkoustu.

### Chyba hardwaru

Zkontrolujte, zda se nevyskytly jiné potíže s tiskárnou kromě došlého papíru či inkoustu.

### Chyba souboru

Vybraný snímek nelze vytisknout pomocí standardu PictBridge. Nemusí být možný tisk snímků vyfotografovaných jiným fotoaparátem nebo snímků upravených pomocí osobního počítače.

# Formát DPOF (Digital Print Order Format)

Můžete nastavit typ tisku, tisk data a tisk čísla souboru. Nastavení tisku budou aplikována na všechny snímky označené k tisku. (Nelze použít jiné nastavení pro každý ze snímků.)

## Nastavení možností tisku

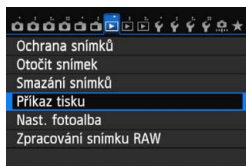

### 1 Vyberte položku [Příkaz tisku].

- Na kartě [▶1] vyberte položku [Příkaz tisku] a stiskněte tlačítko <SET>.

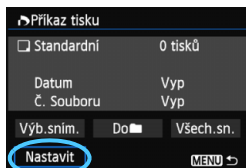

### 2 Vyberte položku [Nastavit].

- Vyberte položku [Nastavit] a stiskněte tlačítko <SET>.

### 3 Nastavte požadovanou možnost.

- Nastavte položky [Druh tisku], [Datum] a [Č. Souboru].
- Vyberte možnost, kterou chcete nastavit, a stiskněte tlačítko <SET>. Vyberte požadované nastavení a stiskněte tlačítko <SET>.

[Druh tisku]

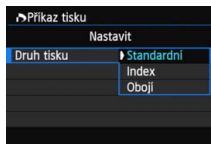

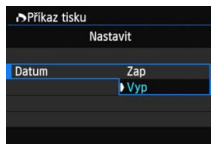

[Datum]

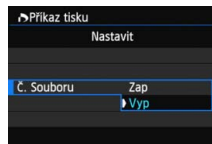

[Č. Souboru]



Druh tisku		Standardní	Tisk jednoho snímku na jeden list.
		Index	Na jeden list se vytiskne více náhledů snímků.
		Obojí	Standardní tisk i tisk náhledů.
Datum	Zap	Pomocí možnosti <b>[Zap]</b> zajistíte tisk data zaznamenání snímku na výtisk.	
	Vyp		
Č. Souboru	Zap	Pomocí možnosti <b>[Zap]</b> zajistíte tisk čísla souboru na výtisk.	
	Vyp		

## 4 Ukončete nastavení.

- Stiskněte tlačítko <MENU>.
- ▶ Znovu se zobrazí obrazovka příkazu tisku.
- Poté výběrem položky **[Výb.sním.]**, **[Do ■]** nebo **[Všech.sn.]** označte snímky k tisku.

- I v případě, že budou položky **[Datum]** a **[Č. Souboru]** nastaveny na hodnotu **[Zap]**, nemusí se datum nebo číslo souboru vytisknout, v závislosti na nastavení typu tisku a modelu tiskárny.
- Pro výtisky typu **[Index]** nelze současně nastavit položku **[Datum]** i položku **[Č. Souboru]** na možnost **[Zap]**.
- Při tisku pomocí formátu DPOF je třeba použít kartu, u které byla nastavena specifikace příkazu tisku. Pokud pouze zkopírujete snímky z karty a pokusíte se je vytisknout, nebude tento postup fungovat.
- Některé tiskárny a fotolaboratoře kompatibilní se standardem DPOF nemusí umožňovat tisk snímků podle vašeho označení k tisku. Před provedením tisku si prostudujte návod k použití tiskárny. Případně se obraťte na pracovníky fotolaboratoře a vyžádejte si informace o kompatibilitě při objednávání snímků k tisku.
- Nevkládejte do fotoaparátu kartu, na které byl nastaven příkaz tisku v jiném fotoaparátu, a nepokoušejte se pak znovu příkaz tisku nastavit. Mohlo by dojít k přepsání příkazu tisku. V závislosti na typu snímku se také může stát, že příkaz tisku nebude možné vytvořit.

 Snímky typu RAW a filmy nelze označit k tisku. Snímky typu RAW lze tisknout pomocí standardu PictBridge (str. 286).



## Označení snímků k tisku

### ● Výb.sním.

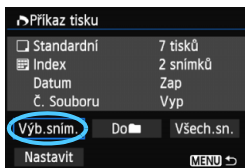

Slouží k výběru a označení snímků po jednom. Pokud stisknete tlačítko <Q> a otočíte voličem <☀> proti směru hodinových ručiček, můžete vybrat snímek ze zobrazení tří snímků. Chcete-li se vrátit do zobrazení jednoho snímku, otočte voličem <☀> po směru hodinových ručiček. Stisknutím tlačítka <MENU> uložte výběr snímků na kartu.



Množství  
Celkový počet vybraných snímků

### [Standardní] [Obojí]

Stisknutím tlačítka <▲▼> vytvoříte příkaz tisku pro jednu kopii zobrazeného snímku.



Zaškrtnutí  
Ikona náhledů

### [Index]

Stisknutím tlačítka <SET> zahrnete do tisku náhledů snímky označené zaškrtnutím <✓>.

### ● Do

Vyberte položku [**Označit vše ve složce**] a zvolte složku. Vytvoří se příkaz tisku pro jednu kopii všech snímků ve složce. Pokud vyberete položku [**Vymazat vše ve složce**] a zvolíte složku, příkaz tisku pro tuto složku se zcela zruší.

### ● Všech.sn.

Pokud vyberete položku [**Označit vše na kartě**], bude k tisku nastavena jedna kopie všech snímků uložených na kartě. Pokud vyberete položku [**Vymazat vše na kartě**], bude vymazán příkaz tisku pro všechny snímky uložené na kartě.



- Uvědomte si, že snímky typu RAW a filmy nebudou zahrnuty do příkazu tisku, ani když nastavíte možnost „Do“ nebo „Všech.sn.“.
- Při použití tiskárny kompatibilní se standardem PictBridge netiskněte v rámci jednoho příkazu tisku více než 400 snímků. Pokud byste označili k tisku více snímků, nemusely by se všechny snímky vytisknout.

## Přímý tisk snímků označených k tisku

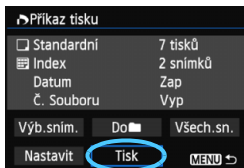

Při použití tiskárny kompatibilní se standardem PictBridge lze snímky snadno vytisknout pomocí formátu DPOF.

### 1 Proveďte přípravu k tisku.

- Vyhledejte informace na straně 286. Postupujte podle pokynů uvedených v části „Připojení fotoaparátu k tiskárně“ až do kroku 5.

### 2 Na kartě [ 1] vyberte položku [Příkaz tisku].

### 3 Vyberte položku [Tisk].

- Položka [Tisk] se zobrazí pouze v případě, že je fotoaparát připojen k tiskárně a je možný tisk.

### 4 Nastavte položku [Nast. Papíru] (str. 288).

- V případě potřeby nastavte efekty tisku (str. 290).

### 5 Vyberte položku [OK].

- Před tiskem nezapomeňte nastavit velikost papíru.
- Některé tiskárny neumožňují na snímcích vytisknout číslo souboru.
- Pokud je nastavena možnost [**S okraji**], může se u některých tiskáren datum vytisknout na okraji.
- U některých tiskáren může být datum nevýrazné, protože se může vytisknout na světlém pozadí nebo na okraji.

- U položky [Nast. úrovní] nelze vybrat položku [Ruční].
- Pokud jste tisk zastavili a chcete znovu spustit tisk zbývajících snímků, vyberte položku [Obnovit]. K opětovnému spuštění tisku nedojde, pokud tisk zastavíte a dojde k některé z následujících situací:
  - Před obnovením tisku jste změnili příkaz tisku nebo jste odstranili snímky označené k tisku.
  - Při nastavování náhledů jste před opětovným spuštěním tisku změnili nastavení papíru.
  - Po pozastavení tisku byla zbývající kapacita karty příliš nízká.
- Jestliže dojde k potížím při tisku, vyhledejte informace na straně 294.

## Určení snímků pro fotoalbum

Pokud vyberete snímky k použití ve fotoalbech (až 998 snímků) a k jejich přenosu do počítače použijete dodaný software EOS Utility, zkopírují se vybrané snímky do vyhrazené složky. Tato funkce je užitečná pro online objednávání fotoalb a pro tisk fotoalb na tiskárně.

### Určení snímků po jednom

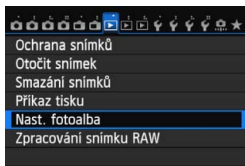

#### 1 Vyberte položku [Nast. fotoalba].

- Na kartě [▶1] vyberte položku [Nast. fotoalba] a stiskněte tlačítko <SET>.

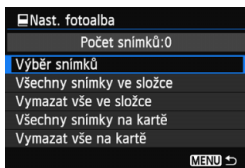

#### 2 Vyberte položku [Výběr snímků].

- Vyberte položku [Výběr snímků] a stiskněte tlačítko <SET>.
- ▶ Zobrazí se snímek.
- Pokud stisknete tlačítko <Q> a otočíte voličem <☀> proti směru hodinových ručiček, můžete vybrat snímek ze zobrazení tří snímků. Chcete-li se vrátit do zobrazení jednoho snímku, otočte voličem <☀> po směru hodinových ručiček.

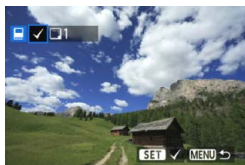



#### 3 Vyberte snímek, který chcete použít pro fotoalbum.

- Otáčením voliče <☀> vyberte snímek a stiskněte tlačítko <SET>.
- Opakováním tohoto kroku vyberte další snímky. Počet určených snímků se bude zobrazovat v levém horním rohu obrazovky.
- Chcete-li výběr snímku zrušit, stiskněte znovu tlačítko <SET>.
- Chcete-li přejít zpět do nabídky, stiskněte tlačítko <MENU>.

## Určení všech snímků ve složce nebo na kartě

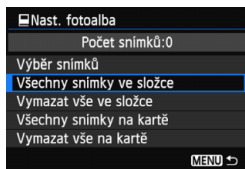
K použití ve fotoalbech můžete současně určit všechny snímky ve složce nebo na kartě.



Pokud je položka [ 1: **Nast. fotoalba**] nastavena na možnost [**Všechny snímky ve složce**] nebo [**Všechny snímky na kartě**], budou pro fotoalbum určeny všechny snímky ve složce či na kartě.

Určení snímků pro fotoalbum zrušíte výběrem možnosti [**Vymazat vše ve složce**] nebo [**Vymazat vše na kartě**].

 Snímky, které jsou již určeny pro fotoalbum v jiném fotoaparátu, nevybírejte pro další fotoalbum pomocí tohoto fotoaparátu. Může dojít k přepsání nastavení fotoalba.

 Snímky typu RAW a filmy nelze určit pro fotoalbum.

# 13

## Uživatelské nastavení fotoaparátu

Různé funkce fotoaparátu můžete prostřednictvím uživatelských funkcí přizpůsobit svým prioritám při fotografování snímků.

Aktuální nastavení fotoaparátu lze také uložit pro polohy <  > a <  > voliče režimů.

Funkce vysvětlené v této kapitole se používají pouze v režimech kreativní zóny.

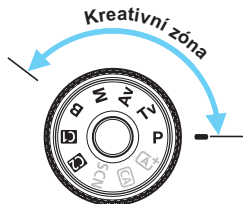

## MENU Nastavení uživatelských funkcí ☆

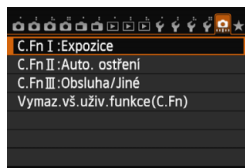

1 Vyberte kartu [..].

2 Vyberte skupinu.

- Vyberte jednu ze skupin uživatelských funkcí C.Fn I až III a stiskněte tlačítko <SET>.

Číslo uživatelské funkce

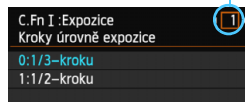

3 Vyberte číslo uživatelské funkce.

- Stisknutím tlačítka <◀▶> vyberte číslo uživatelské funkce a stiskněte tlačítko <SET>.

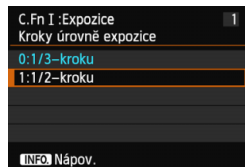

4 Změňte nastavení požadovaným způsobem.

- Vyberte požadované nastavení (číslo) a stiskněte tlačítko <SET>.
- Pokud chcete nastavit další uživatelské funkce, opakujte kroky 2 až 4.
- V dolní části obrazovky jsou pod příslušnými čísly funkcí zobrazena aktuální nastavení uživatelských funkcí.

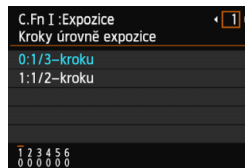

5 Ukončete nastavení.

- Stiskněte tlačítko <MENU>.
- ▶ Znovu se zobrazí obrazovka pro krok 2.

## Vymazání všech uživatelských funkcí

Chcete-li vymazat všechna nastavení uživatelských funkcí, vyberte v kroku 2 položku [Vymaz.vš.živ.funkce(C.Fn)].



I když vymažete veškerá nastavení uživatelských funkcí, nastavení funkcí [..C.Fn III -2: Matnice] a [..C.Fn III -5: Zákaznické nastavení] zůstanou zachována.

## C.Fn I: Expozice

1	Kroky úrovně expozice	str. 304
2	Kroky nastavení rychlosti ISO	
3	Automatické zrušení braketingu	
4	Sekvence braketingu	str. 305
5	Počet snímků v braketingu	
6	Bezpečný posun	str. 306

 Snímání s živým náhledem	 Snímání filmů
<input type="radio"/>	<input type="radio"/>
<input type="radio"/>	V režimu <b>M</b>
<input type="radio"/>	(Fotografie, s braketingem
<input type="radio"/>	vyvážení bílé)
<input type="radio"/>	

## C.Fn II: Automatické ostření

1	Sledovací citlivost	str. 307
2	Zrychlení/zpomalení sledování	str. 308
3	Priorita 1. snímku AI servo	
4	Priorita 2. snímku AI servo	str. 309
5	Spuštění pomocného světla AF	
6	Pohon objektivu při nemožném AF	str. 310
7	Bod AF na základě orientace	
8	Překryvné zobrazení	
9	Mikronastavení AF	str. 311

S AFQuick *		
S AFQuick *	S AFQuick *	
S AFQuick *	S AFQuick *	
S AFQuick *	S AFQuick *	

\* Pokud použijete blesk Speedlite řady EX (prodává se samostatně) vybavený LED diodovým světlem, pak se toto světlo zapne a bude emitovat pomocné světlo AF i v režimech AF □ a AF ⊔.

## C.Fn III: Obsluha/Jiné

1	Směr otáčení při Tv/Av	str. 311
2	Matnice	str. 312
3	Blokování více funkcí	str. 313
4	Upozornění ! v hledáčku	
5	Zákaznické nastavení	

<input type="radio"/>	<input type="radio"/>
<input type="radio"/>	<input type="radio"/>
Závisí na nastavení	



Uživatelské funkce s vybarveným pozadím se neuplatní při snímání s živým náhledem (LV) ani při snímání filmů. (Možnosti nastavení jsou deaktivovány.)

## MENU Nastavení uživatelských funkcí ☆

### C.Fn I: Expozice

#### C.Fn I -1 Kroky úrovně expozice

0: 1/3-kroku

1: 1/2-kroku

Slouží k nastavení kroků po 1/2 EV pro rychlost závěrky, clonu, kompenzaci expozice, automatický braketing expozice (AEB), kompenzaci expozice s bleskem apod. To je užitečné, pokud upřednostňujete řízení expozice ve větších krocích než po 1/3 EV.

 Při nastavení možnosti 1 se zobrazí úroveň expozice v hledáčku a na displeji LCD níže uvedeným způsobem.



#### C.Fn I -2 Kroky nastavení citlivosti ISO

0: 1/3-stop

1: 1-stop

#### C.Fn I -3 Automatické zrušení braketingu

0: Zapnuto

Pokud přesunete vypínač napájení do polohy <OFF>, nastavení automatického braketingu expozice (AEB) a braketingu vyvážení bílé budou zrušena. Nastavení automatického braketingu expozice bude zrušeno také v případě, že je blesk připraven k záblesku, nebo pokud přepnete na snímání filmů.

1: Vypnuto

Nastavení automatického braketingu expozice (AEB) a braketingu vyvážení bílé se nezruší, ani pokud přesunete vypínač napájení do polohy <OFF>. (V případě, že je blesk připraven k záblesku, nebo pokud přepnete na snímání filmů, nastavení automatického braketingu expozice bude dočasně zrušeno, rozsah automatického braketingu expozice se však zachová.)



## C.Fn I -4 Sekvence braketingu

Sekvenci snímání automatického braketingu expozice a sekvenci braketingu vyvážení bílé lze změnit.

0: 0 → - → +

1: - → 0 → +

2: + → 0 → -

Automatický braketing expozice (AEB)	Braketing vyvážení bílé	
	Směr B/A (modrá/jantarová)	Směr M/G (purpurová/zelená)
0 : Standardní expozice	0 : Standardní vyvážení bílé	0 : Standardní vyvážení bílé
- : Snížená expozice	- : Posun směrem k modré	- : Posun směrem k purpurové
+ : Zvýšená expozice	+ : Posun směrem k jantarové	+ : Posun směrem k zelené

## C.Fn I -5 Počet snímků v braketingu

Počet snímků pořízených s funkcí automatického braketingu expozice a braketingu vyvážení bílé lze změnit z obvyklých 3 snímků na 2, 5 nebo 7 snímků.

Po nastavení možnosti **[Sekvence braketingu: 0]** budou snímky se stupňovanou expozicí pořizovány způsobem uvedeným v následující tabulce.

0: 3 snímky

1: 2 snímky

2: 5 snímků

3: 7 snímků

(přírůstky po 1 kroku)

	1. snímek	2. snímek	3. snímek	4. snímek	5. snímek	6. snímek	7. snímek
0: 3 snímky	Standardní (0)	-1	+1				
1: 2 snímky	Standardní (0)	±1					
2: 5 snímků	Standardní (0)	-2	-1	+1	+2		
3: 7 snímků	Standardní (0)	-3	-2	-1	+1	+2	+3



Je-li nastavena možnost 1, můžete při nastavování automatického braketingu expozice vybrat hodnotu pro stranu + nebo -.

## C.Fn I -6 Bezpečný posun

### 0: Zakázat

### 1: Rychlost závěrky/Clona

Tato funkce se uplatní v režimech automatické expozice s předvolbou času (**Tv**) a automatické expozice s předvolbou clony (**Av**). Pokud se jas objektu mění a není možné dosáhnout standardní expozice v rámci automatické expozice, fotoaparát automaticky změní ručně nastavenou hodnotu expozice, aby dosáhl standardní expozice.

### 2: Citlivost ISO

Tato funkce je k dispozici v režimu Programová automatická expozice (**P**), režimu automatické expozice s předvolbou času (**Tv**) a automatické expozice s předvolbou clony (**Av**). Pokud se jas objektu mění a není možné dosáhnout standardní expozice v rámci automatické expozice, fotoaparát automaticky změní ručně nastavenou hodnotu citlivosti ISO, aby dosáhl standardní expozice.



- I když je v nabídce [**3: Nastavení citlivosti ISO**] nastavení položky [**Rozsah citli. ISO**] nebo [**Min. rychl. závěr.**] změněno oproti výchozímu nastavení, bezpečný posun je přepíše, pokud nelze dosáhnout standardní expozice.
- Minimální a maximální citlivosti ISO u bezpečného posunu s využitím citlivosti ISO budou stanoveny podle nastavení položky [**Auto. rozs. ISO**] (str. 110). Pokud však ručně nastavená hodnota citlivosti ISO překračuje hodnotu v nastavení [**Auto. rozs. ISO**], pak se na ručně nastavenou hodnotu citlivosti ISO použije bezpečný posun.
- Je-li nastavena možnost [**Rychlost závěrky/Clona**] nebo [**Citlivost ISO**], uplatní se bezpečný posun v případě potřeby i při použití blesku.

## C.Fn II: Automatické ostření

### C.Fn II -1 Sledovací citlivost

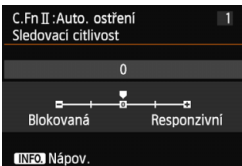

Slouží k nastavení citlivosti sledování objektu při inteligentním průběžném automatickém zaostřování AI Servo AF, pokud se v dosahu AF bodů objeví překážka nebo pokud objekt uniká z dosahu AF bodů.

[0]

Výchozí nastavení vhodné pro většinu objektů. Vhodné pro normální, pohybující se objekty.

[Blokovaná: -2 / Blokovaná: -1]

Fotoaparát se pokusí pokračovat v zaostřování na objekt, i když se v dosahu AF bodů objeví překážka nebo pokud objekt uniká z dosahu AF bodů.

Nastavení -2 zajišťuje delší sledování cílového objektu fotoaparátem než nastavení -1.

Pokud však fotoaparát zaostří na nesprávný objekt, může trvat nepatrně déle, než se přepne a zaostří na cílový objekt.

[Responsivní: +2 / Responsivní: +1]

Když AF bod sleduje objekt, fotoaparát může zaostřit na sousední objekty v různých vzdálenostech. Nastavení je také účinné, když chcete vždy zaostřit na nejbližší objekt. Nastavení +2 zajišťuje rychlejší zaostření na další sousední objekt než nastavení +1.

Fotoaparát však bude více náchylný k zaostření na nesprávný objekt.



[**Sledovací citlivost**] je funkce, která je u fotoaparátů EOS-1D Mark III/IV, EOS-1Ds Mark III a EOS 7D pojmenována [**Sledovací citlivost AI serva**].

## C.Fn II -2 Zrychlení/zpomalení sledování

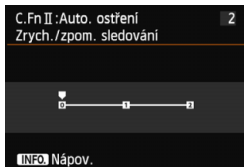

Slouží k nastavení sledovací citlivosti pro pohyblivé objekty, jejichž rychlost se může náhle výrazně změnit nenadálým uvedením do pohybu nebo zastavením atd.

[0]

Vhodné pro objekty, které se pohybují stálou rychlostí.

[+2/+1]

Je účinné pro objekty, které se náhle začínají pohybovat, náhle zrychlují nebo zpomalují či se náhle zastavují. I když se rychlost pohyblivého objektu náhle výrazně změní, fotoaparát bude pokračovat v zaostřování na cílový objekt. Například pro přibližující se objekt klesne náchylnost fotoaparátu k zaostření za tento objekt, a tím se zabrání rozmazání objektu.

Pro objekt, který se náhle zastaví, klesne náchylnost fotoaparátu k zaostření před tento objekt. Nastavení +2 zajišťuje lepší sledování výrazných změn v rychlosti pohyblivého objektu než nastavení +1.

Vzhledem k tomu, že fotoaparát bude citlivý i na nepatrné pohyby objektu, může být ale zaostření krátkodobě nestabilní.

## C.Fn II -3 Priorita 1. snímku AI servo

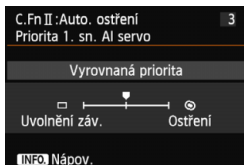

Můžete nastavit charakteristiky činnosti automatického zaostřování a časování uvolnění závěrky pro první snímek při kontinuálním snímání pomocí inteligentního průběžného automatického zaostřování AI Servo AF.

[Vyrovnaná priorita]

Zajišťuje vyrovnanou prioritu pro zaostřování a uvolnění závěrky.

[Priorita uvolnění] (□)

Při stisknutí tlačítka spouště se okamžitě pořídí snímek, i když nebylo dosaženo zaostření. To je užitečné, pokud chcete upřednostnit možnost okamžitého uvolnění závěrky před zaostřením.

[Priorita ostření] (☉)

Při stisknutí tlačítka spouště nebude pořízen snímek, dokud nebude dosaženo zaostření. Nastavení je účinné, pokud chcete zaostřit před pořízením snímku.

## C.Fn II -4 Priorita 2. snímku AI servo

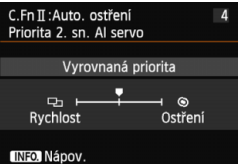

Můžete nastavit charakteristiky činnosti automatického zaostřování a časování uvolnění závěrky při kontinuálním snímání po pořízení prvního snímku pomocí inteligentního průběžného automatického zaostřování AI Servo AF.

### [Vyrovnaná priorita]

Zajišťuje vyrovnanou prioritu pro zaostřování a rychlost kontinuálního snímání. Za nedostatečného osvětlení nebo pro objekty s nízkým kontrastem může dojít ke snížení rychlosti snímání.

### [Priorita rychlosti snímku] (☐)

Upřednostňuje rychlost kontinuálního snímání před dosažením zaostření. Rychlost kontinuálního snímání se nesníží. Nastavení je vhodné, pokud chcete zachovat rychlost kontinuálního snímání.

### [Priorita ostření] (☉)

Upřednostňuje dosažení zaostření před rychlostí kontinuálního snímání. Snímek nebude pořízen, dokud nebude dosaženo zaostření. Nastavení je účinné, pokud chcete zaostřit před pořízením snímku.

## C.Fn II -5 Spuštění pomocného světla AF

Slouží k povolení nebo zakázání pomocného paprsku AF blesků Speedlite určených pro fotoaparáty řady EOS.

### 0: Povolit

Blesk Speedlite bude v případě potřeby emitovat pomocné světlo AF.

### 1: Zakázat

Blesk Speedlite nebude emitovat pomocné světlo AF. To zabraňuje, aby pomocné světlo AF rušilo jiné.

### 2: Pouze pomocný paprsek IR AF

Pomocné světlo budou moci emitovat pouze externí blesky Speedlite, které jsou vybavené zdrojem infračerveného pomocného světla AF. Tím se zabrání emitování pomocného světla AF jako sekvence slabých záblesků.

Při použití blesku Speedlite řady EX vybaveného LED diodovým světlem nedojde k automatickému zapnutí tohoto světla a k emitování pomocného světla AF.



Pokud je uživatelská funkce **[Spuštění pomoc. světla AF]** blesku Speedlite nastavena na možnost **[Zakázat]**, nastavení této funkce bude přepsáno a pomocné světlo AF nebude emitováno.

## C.Fn II -6 Pohon objektivu při nemožném AF

Pokud nelze zaostřit pomocí automatického zaostřování, můžete fotoaparát ponechat, aby hledal správné zaostření, nebo jej můžete přinutit k zastavení hledání.

### 0: Pokračovat v zaostřování

#### 1: Zastavit zaostřování

Pokud se spustí automatické zaostřování a zaostření je daleko nebo nelze zaostřit, pohyb objektivu se zastaví. To zabraňuje výraznému rozostření objektivu z důvodu hledání zaostření.

 U silných teleobjektivů může při nepřetržitém hledání zaostření dojít k výraznému rozostření, které způsobí déle trvající dosažení zaostření pro příští snímek. Z tohoto důvodu je pro silné teleobjektivy doporučeno nastavení [Zastavit zaostřování].

## C.Fn II -7 Bod AF na základě orientace

Místo použití stejného AF bodu pro snímání na výšku i snímání na šířku lze pro oba způsoby snímání vybrat a použít odlišné AF body.

### 0: Stejný pro vertikální/horizontální

AF bod, který vyberete ručně, bude použit pro snímání na výšku i pro snímání na šířku.

#### 1: Vybrat různé body AF

Lze samostatně vybrat AF bod pro jednotlivé orientace fotoaparátu (1. Na šířku, 2. Na výšku s gripem fotoaparátu nahoře, 3. Na výšku s gripem fotoaparátu dole). Nastavení je vhodné, pokud chcete například zajistit použití pravého AF bodu při všech orientacích fotoaparátu.

Toto nastavení se uplatní, pokud ručně vyberete AF bod pro jednu ze tří orientací (1., 2. nebo 3.). Po změně orientace fotoaparátu dojde rovněž ke změně AF bodu na AF bod odpovídající vašemu ručnímu výběru.

## C.Fn II -8 Překryvné zobrazení

### 0: Zapnuto

#### 1: Vypnuto

Po zaostření se AF body v hledáčku nerozsvítí červeně. Tuto možnost nastavte, pokud je pro vás červené rozsvícení AF bodů nepřijemné.

AF bod se přesto rozsvítí červeně, když jej vyberete.

## C.Fn II -9 Mikronastavení AF

Lze provést jemnou korekci zaostřovacího bodu AF pro fotografování pomocí hledáčku nebo snímání s živým náhledem při použití metody AF Rychlý režim. Podrobné informace naleznete na straně 314.



## C.Fn III: Obsluha/Jiné



### C.Fn III -1 Směr otáčení při Tv/Av

#### 0: Normální

#### 1: Obrácený směr

Směr otáčení voliče pro nastavení rychlosti závěrky a clony lze obrátit.

V režimu snímání <M> bude směr otáčení voličů < > a < > opačný.

V ostatních režimech snímání bude opačný směr otáčení pouze u voliče < >. Směr otáčení voliče < > bude stejný pro režim <M> i pro nastavení kompenzace expozice.

## C.Fn III -2 Matnice

Pokud vyměníte matnici, změňte toto nastavení, aby odpovídalo nové matnici, a bylo tak možné dosáhnout správných expozičních.

0: Eg-A II

1: Eg-D

2: Eg-S

### Charakteristické vlastnosti matnic

Eg-A II: Standardní přesná matnice

Standardní matnice dodávaná s fotoaparát. Zajišťuje dostatečný jas hledáčku i snadné ruční zaostřování.

Eg-D : Přesná matnice s rastroem

Matnice obsahuje čáry rastru. Pomáhá zachovat vyrovnaní snímku ve vodorovném nebo svislém směru.

Eg-S : Superpřesná matnice

Umožňuje snáze rozpoznat dokonalé zaostření než matnice Eg-A II. Je vhodná, pokud často zaostřujete ručně.

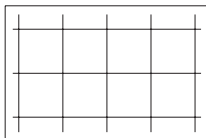

- Ačkoli lze do tohoto fotoaparátu nainstalovat matnici Eg-A, nebude s ní možné dosáhnout správné expozice.

### Světelnost objektivu se superpřesnou matnicí Eg-S

- Tato matnice je optimální pro objektivy se světelností  $f/2,8$  nebo vyšší.
- Pokud použijete objektiv se světelností nižší než  $f/2,8$ , hledáček bude vypadat tmavší než při použití matnice Eg-A II.

- Toto nastavení zůstane zachováno i po výběru položky []: **Vymaz.vš. uživ.funkce(C.Fn)**].
- Vzhledem k tomu, že standardní matnicí tohoto fotoaparátu je matnice Eg-A II, je při odeslání z výroby nastavena možnost C.Fn III -2-0.
- Podrobné pokyny pro výměnu matnice naleznete v návodu k použití matnice. Pokud se matnice nezasune společně s držákem, nakloňte fotoaparát směrem k sobě.



### C.Fn III -3 Blokování více funkcí

Je-li přepínač <LOCK▶> nastaven do pravé polohy, zabrání náhodné změně nastavení voličů <☀> a <☉> a multiovladače <☼>.

Vyberte ovládací prvek fotoaparátu, který chcete zablokovat. Poté stisknutím tlačítka <SET> přidejte zatržítko <✓> a vyberte možnost [OK].



**Hlavní ovladač**



**Rychloovladač**



**Multiovladač**



- Je-li přepínač <LOCK▶> nastaven a pokusíte se použít jeden ze zablokovaných ovládacích prvků fotoaparátu, v hledáčku a na panelu LCD se zobrazí symbol <L>. V zobrazení nastavení funkcí snímání (str. 48) se také zobrazí text [LOCK].
- Ve výchozím nastavení, je-li přepínač <LOCK▶> nastaven doprava, bude volič <☉> zablokován.

### C.Fn III -4 Upozornění ! v hledáčku

Pokud je nastavena libovolná z následujících funkcí, může se v levé dolní části hledáčku zobrazit symbol <!> (str. 23).

Vyberte funkci, pro níž se má varovná ikona zobrazovat, stisknutím tlačítka <SET> přidejte zatržítko <✓> a vyberte možnost [OK]. Po tomto nastavení se ikona <!> zobrazí také pro nastavení funkcí snímání (str. 48).

**Při nastavení černobílý**

Je-li položka Picture Style nastavena na hodnotu [Černobílý] (str. 113), zobrazí se varovná ikona.

**Při opravě Vyvážení bílé**

Je-li nastavena korekce vyvážení bílé (str. 123), zobrazí se varovná ikona.

**Při použití rozšíření ISO**

Nastavíte-li citlivost ISO ručně na hodnotu L (50), H1 (51200) nebo H2 (102400) (str. 107), zobrazí se varovná ikona.

**Při nastavení bodového měření**

Je-li položka režim měření nastavena na hodnotu [Bodové měření] (str. 150), zobrazí se varovná ikona.

### C.Fn III -5 Zákaznické nastavení

Tlačítkům a voličům fotoaparátu můžete přiřadit často používané funkce podle svých požadavků. Podrobné informace naleznete na straně 320.

## Mikronastavení AF

Lze provést jemnou korekci zaostřovacího bodu AF pro fotografování pomocí hledáčku nebo snímání s živým náhledem při použití metody AF Rychlý režim. Tato funkce se nazývá „mikronastavení AF“. Před provedením korekce si přečtete část „Poznámky pro mikronastavení AF“ na straně 319.

 **Tato korekce obvykle není nutná. Nastavte ji pouze v případě potřeby. Provedením korekce můžete znemožnit správné zaostření.**

### 1: Vše o stejné hodnotě

Korekci nastavíte ručně úpravou, pořízením snímku a kontrolou výsledku. Tento postup opakujte, dokud nebude provedena požadovaná korekce. Během automatického zaostřování se zaostřovací bod vždy posune podle nastavené korekce, bez ohledu na použitý objektiv.

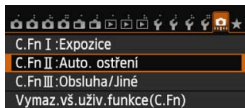

#### 1 Vyberte položku [C.Fn II: Automatické ostření].

- Na kartě  vyberte položku [C.Fn II: Automatické ostření] a stiskněte tlačítko <SET>.

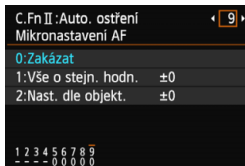

#### 2 Vyberte položku [9]: [Mikronastavení AF].

- Vyberte položku [9]: [Mikronastavení AF] a stiskněte tlačítko <SET>.

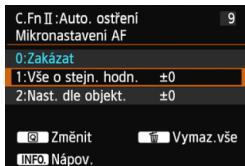

#### 3 Vyberte možnost [1: Vše o stejné hodnotě].

- Vyberte možnost [1: Vše o stejné hodnotě].

#### 4 Stiskněte tlačítko <Q>.

- Zobrazí se obrazovka [1: Vše o stejné hodnotě].

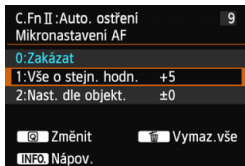

## 5 Upravte nastavení.

- Stisknutím tlačítka <◀▶> upravte nastavení. Nastavitelný rozsah je  $\pm 20$  kroků.
- Nastavení směrem ke straně „-“: posune zaostřovací bod před standardní zaostřovací bod.
- Nastavení směrem ke straně „+“: posune zaostřovací bod za standardní zaostřovací bod.
- Po provedení korekce stiskněte tlačítko <SET>.
- Vyberte možnost [1: Vše o stejné hodnotě] a stiskněte tlačítko <SET>.
- Postup ukončíte stisknutím tlačítka <MENU>.

## 6 Zkontrolujte výsledek korekce.

- Pořízením a přehráním snímku (str. 236) zkontrolujte výsledek korekce.
- Když je výsledný snímek zaostřen před cílovým bodem, proveďte korekci směrem ke straně „+“: . Když je výsledný snímek zaostřen za cílovým bodem, proveďte korekci směrem ke straně „-“: .
- V případě potřeby proveďte korekci znovu.

Pokud je vybrána možnost [1: Vše o stejné hodnotě], nebude možné provést korekci automatického zaostření pro krajní polohy pro širokoúhlý záběr a teleobjektiv objektivu se zoomem.

## 2: Nastavit dle objektivu

Můžete provést korekci pro jednotlivé objektivy a uložit ji do fotoaparátu. Uložit lze korekce až pro 40 objektivů. Při automatickém zaostřování s objektivem, jehož korekce byla uložena, se zaostřovací bod vždy posune podle nastavené korekce. Korekci nastavíte ručně úpravou, pořízením snímku a kontrolou výsledku. Tento postup opakujte, dokud nebude provedena požadovaná korekce. Pokud používáte objektiv se zoomem, proveďte korekci pro krajní polohy pro širokoúhlý záběr (W) a teleobjektiv (T).

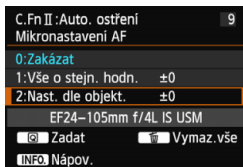

### 1 Vyberte možnost [2: Nastavit dle objektivu].

- Vyberte možnost [2: Nastavit dle objektivu].



### 2 Stiskněte tlačítko <Q>.

- ▶ Zobrazí se obrazovka [2: Nastavit dle objektivu].

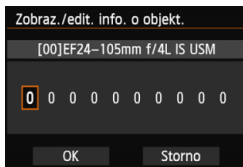

### 3 Zkontrolujte a změňte informace objektivu. Zkontrolujte informace objektivu.

- Stiskněte tlačítko <INFO.>.
- ▶ Na obrazovce se zobrazí název objektivu a 10místné sériové číslo. Pokud je zobrazeno sériové číslo, vyberte položku [OK] a přejděte na krok 4.
- Jestliže nelze sériové číslo objektivu ověřit, zobrazí se údaj „0000000000“. Zadejte číslo níže popsaným způsobem. Přečtěte si na následující stránce informace o významu symbolu hvězdička „\*“ zobrazeném před sériovým číslem objektivu.

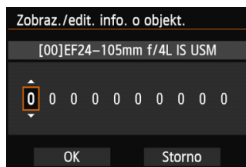

### Zadejte sériové číslo.

- Stisknutím tlačítka <◀▶> vyberte číslici, kterou chcete zadat, a stisknutím tlačítka <SET> zobrazte rámeček <◻>.
- Stisknutím tlačítka <▲▼> zadejte číselnou hodnotu a stiskněte tlačítko <SET>.
- Po zadání všech číslic vyberte položku [OK] a stiskněte tlačítko <SET>.

### Sériové číslo objektivu

- Pokud se v kroku 3 zobrazí před 10místným sériovým číslem objektivu symbol „\*“, nelze uložit několik kopií stejného modelu objektivu. I když zadáte sériové číslo, symbol „\*“ zůstane zobrazen.
- Sériové číslo objektivu uvedené na objektivu se může lišit od sériového čísla zobrazeného na obrazovce v kroku 3. Nejedná se o chybu.
- Pokud sériové číslo objektivu obsahuje písmena, zadejte v kroku 3 pouze číslice.
- Umístění sériového čísla se liší v závislosti na objektivu.
- Na některých objektivěch nemusí být sériové číslo uvedeno. Chcete-li uložit objektiv, na kterém není uvedeno sériové číslo, zadejte v kroku 3 libovolné sériové číslo.



- Pokud je vybrána možnost [2: Nastavit dle objektivu] a je použit telekonvertor, korekce bude uložena pro kombinaci objektivu a telekonvertoru.
- Pokud již bylo uloženo 40 objektivů, zobrazí se zpráva. Po výběru objektivu, jehož registrace má být vymazána (přepsána), můžete uložit další objektiv.

Objektiv s jedinou ohniskovou vzdáleností



Objektiv se zoomem

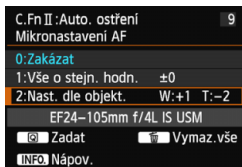

## 4 Upravte nastavení.



- Pro objektiv se zoomem vyberte stisknutím tlačítka <▲▼> krajní polohu pro širokoúhlý záběr (W) nebo teleobjektiv (T). Stisknutím tlačítka <SET> odstraňte rámeček, aby bylo možné upravit nastavení.
- Stisknutím tlačítka <◀▶> proveďte požadovanou úpravu a stiskněte tlačítko <SET>. Nastavitelný rozsah je ±20 kroků.
- Nastavení směrem ke straně „-“: 📏 “ posune zaostřovací bod před standardní zaostřovací bod.
- Nastavení směrem ke straně „+“: ▲ “ posune zaostřovací bod za standardní zaostřovací bod.
- Pro objektiv se zoomem opakujte krok 4 a proveďte korekci pro krajní polohy pro širokoúhlý záběr (W) a teleobjektiv (T).
- Po dokončení korekce přejděte stisknutím tlačítka <MENU> zpět na obrazovku z kroku 1.
- Vyberte možnost [2: Nastavit dle objektivu] a stiskněte tlačítko <SET>.
- Postup ukončíte stisknutím tlačítka <MENU>.

## 5 Zkontrolujte výsledek korekce.

- Pořízením a přehráním snímku (str. 236) zkontrolujte výsledek korekce.
- Když je výsledný snímek zaostřen před cílovým bodem, proveďte korekci směrem ke straně „+“: ▲ “. Když je výsledný snímek zaostřen za cílovým bodem, proveďte korekci směrem ke straně „-“: 📏 “.
- V případě potřeby proveďte korekci znovu.



📄 Při fotografování se středním rozsahem (ohniskovou vzdáleností) objektivu se zoomem je zaostřovací bod AF korigován ve vztahu ke korekcím provedeným pro krajní polohy pro širokoúhlý záběr a teleobjektiv. I když byla upravena krajní poloha pouze pro širokoúhlý záběr nebo teleobjektiv, bude automaticky provedena korekce středního rozsahu.

## Vymazání všech mikronastavení AF

Když se v dolní části obrazovky zobrazí položka  **Vymaz.vše**, stisknutím tlačítka   > vymažete veškeré korekce provedené pro položky [1: **Vše o stejné hodnotě**] a [2: **Nastavit dle objektivu**].

## Poznámky pro mikronastavení AF

-  ● Zaostřovací bod AF se bude nepatrně lišit v závislosti na podmínkách objektu, jasu, poloze zoomu a dalších podmínkách fotografování. Z tohoto důvodu, i když provedete mikronastavení AF, nemusí být stále dosaženo zaostření ve vhodném místě.
- Pokud vymažete veškerá nastavení uživatelských funkcí (str. 302), mikronastavení AF zůstane zachováno. Nastaví se však možnost [0: **Zakázat**].



-  ● Nejvhodnější je provést korekci na místě, kde budete skutečně fotografovat. Korekce pak bude přesnější.
- Při provádění korekce je doporučeno použít stativ.
- K provedení kontroly výsledku korekce je doporučeno fotografování s kvalitou záznamu snímků .
- Rozsah korekce jednoho kroku závisí na maximální cloně objektivu. Provádějte korekci, pořízení snímku a kontrolu zaostření opakovaně, dokud náležitě neupravíte zaostřovací bod AF.
- Korekci automatického zaostření nelze provést pro metody AF FlexiZone – Single a  Živý režim (kontrastní AF).

# Zákaznické nastavení

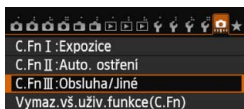
Tlačítkům a voličům fotoaparátu můžete přiřadit často používané funkce podle svých požadavků.



## 1 Vyberte položku [C.Fn III: Obsluha/Jiné].

- Na kartě  vyberte položku [C.Fn III: Obsluha/Jiné] a stiskněte tlačítko .



## 2 Vyberte položku [5]:[Zákaznické nastavení].

- Vyberte položku [5]:[Zákaznické nastavení] a stiskněte tlačítko .
- ▶ Zobrazí se obrazovka Zákaznické nastavení.



## 3 Vyberte tlačítko nebo volič fotoaparátu.

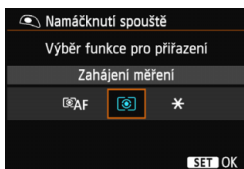

- Vyberte tlačítko nebo volič fotoaparátu a stiskněte tlačítko .
- ▶ Zobrazí se název ovládacího prvku fotoaparátu a funkce, které mu lze přiřadit.



## 4 Přiřaďte funkci.

- Vyberte funkci a stiskněte tlačítko .

## 5 Ukončete nastavení.

















- Po ukončení nastavení stisknutím tlačítka  se znovu zobrazí obrazovka z kroku 3.
- Postup ukončíte stisknutím tlačítka .









Je-li zobrazena obrazovka z kroku 3, můžete stisknutím tlačítka <☒> zrušit nastavení uživatelské funkce Zákaznické nastavení. Uvědomte si, že nastavení uživatelské funkce [☰.C.Fn III -5: Zákaznické nastavení] nebudou zrušena ani po výběru položky [☰.: Vymaz.vš.uživ. funkce(C.Fn)].

## Funkce přiřaditelné ovládacím prvkům fotoaparátu

Funkce		Strana		AF-ON	
AF	 AF	Zahájení měření a AF	324	<input type="radio"/>	<input type="radio"/>
	AF-OFF	Stop AF		<input type="radio"/>	<input type="radio"/>
	 ONE SHOT AI SERVO	ONE SHOT ↔ AI SERVO			
		Přímá volba bodu AF			
Expozice		Zahájení měření	324	<input type="radio"/>	
	AEL FEL	Blokování AE/Blokování FE		<input type="radio"/>	<input type="radio"/>
		Blokování AE	325	<input type="radio"/>	<input type="radio"/>
		Blokování AE (při stisku tlačítka)		<input type="radio"/>	
		Blokování AE (přidržení)		<input type="radio"/>	<input type="radio"/>
	FEL	Blokování FE		<input type="radio"/>	<input type="radio"/>
	ISO 	Citlivost ISO (držte tlačítko, otočte  )			
	Tv	Rychlost závěrky v režimu M			
Av	Nastavení clony v režimu M				
Externí blesk		Kompenzace expozice s bleskem	326		
Snímek		Kvalita obrazu	326		
		Styl obrázku			
Obsluha		Náhled hloubky ostrosti (DOF)	326		
		Start IS			
		Elektronický horizont v hledáčku			
	MENU	Zobrazení menu			
	OFF	Žádná funkce (zakázán)			<input type="radio"/>

	LENS*	SET			
	<input type="radio"/>				
<input type="radio"/>	<input type="radio"/>				
<input type="radio"/>	<input type="radio"/>				
					<input type="radio"/>
<input type="radio"/>	<input type="radio"/>				
<input type="radio"/>	<input type="radio"/>				
<input type="radio"/>	<input type="radio"/>				
<input type="radio"/>	<input type="radio"/>				
		<input type="radio"/>			
			<input type="radio"/>	<input type="radio"/>	
			<input type="radio"/>	<input type="radio"/>	
		<input type="radio"/>			
		<input type="radio"/>			
		<input type="radio"/>			
<input type="radio"/>					
<input type="radio"/>	<input type="radio"/>				
<input type="radio"/>					
		<input type="radio"/>			
<input type="radio"/>		<input type="radio"/>			<input type="radio"/>

\* Tlačítko Stop AF (**LENS**) je k dispozici pouze u silných teleobjektívů IS.

### AF: Zahájení měření a AF

Pokud stisknete tlačítko, kterému je přiřazena tato funkce, provede se měření a automatické zaostření.



### AF-OFF: Stop AF

Pokud přidržíte tlačítko, kterému je přiřazena tato funkce, zastaví se automatické zaostřování. To je vhodné, pokud chcete zablokovat zaostření při inteligentním průběžném automatickém zaostřování AI Servo AF.

### ONESHOT AI SERVO : ONE SHOT ↔ AI SERVO

Můžete přepnout režim činnosti AF. Pokud v režimu jednosnímkového automatického zaostřování One-Shot AF podržíte tlačítko, kterému je přiřazena tato funkce, fotoaparát se přepne do režimu inteligentního průběžného automatického zaostřování AI Servo AF. V režimu AI Servo AF fotoaparát přepne do režimu One-Shot AF pouze na dobu, kdy tlačítko podržíte stisknuté. Tato možnost je praktická, pokud chcete přepínat mezi režimy One-Shot AF a AI Servo AF u objektu, který se stále pohybuje a zastavuje.

### : Přímá volba bodu AF

Během měření můžete vybrat AF bod přímo pomocí multiovladače < > bez stisknutí tlačítka < >.

### : Zahájení měření

Po stisknutí tlačítka spouště do poloviny se provede pouze měření expozice.

### AEL FEL : Blokování AE/Blokování FE

**Blokování AE:** Pokud stisknete tlačítko, kterému je přiřazena tato funkce, můžete v průběhu měření zablokovat expozici (blokování automatické expozice). Tato možnost je užitečná, pokud chcete zaostřit a změřit snímek v různých oblastech nebo pokud chcete pořídít více snímků se stejným nastavením expozice.

**Blokování FE:** Po stisknutí tlačítka, kterému je přiřazena tato funkce, při fotografování s bleskem bude emitován měřicí předzáblesk a zaznamená se požadovaný výkon blesku (blokování expozice s bleskem).

**✳: Blokování AE**

Pokud stisknete tlačítko, kterému je přiřazena tato funkce, můžete v průběhu měření zablokovat expozici (blokování automatické expozice). Tato možnost je užitečná, pokud chcete zaostřit a změřit snímek v různých oblastech nebo pokud chcete pořídit více snímků se stejným nastavením expozice.

**✳: Blokování AE (při stisku tlačítka)**



Dojde k zablokování expozice (blokování automatické expozice) při stisknutí tlačítka spouště.

**✳H: Blokování AE (přidržení)**

Pokud stisknete tlačítko, kterému je přiřazena tato funkce, můžete zablokovat expozici (blokování automatické expozice). Blokování automatické expozice se uvolní až po opětovném stisknutí tlačítka. Tato možnost je užitečná, pokud chcete zaostřit a změřit snímek v různých oblastech nebo pokud chcete pořídit více snímků se stejným nastavením expozice.

**FEL: Blokování FE**

Při fotografování s bleskem bude po stisknutí tlačítka, kterému je přiřazena tato funkce, přidán měřicí předzáblesk a zaznamená se požadovaný výkon blesku (blokování expozice s bleskem).

**ISO : Citlivost ISO (držte tlačítko, otočte )**

Můžete nastavit citlivost ISO přidržením tlačítka <SET> a otáčením voliče <>. Je-li citlivost ISO nastavena na hodnotu Auto, projeví se ruční nastavení citlivosti ISO. Nelze nastavit citlivost ISO Auto. Pokud tuto funkci použijete v režimu <M>, můžete upravit expozici a citlivost ISO a zároveň zachovat aktuální rychlost závěrky a clonu.

**Tv: Rychlost závěrky v režimu M**

V režimu ruční expozice <M> můžete pomocí voliče <> nebo <> nastavit rychlost závěrky.

**Av: Nastavení clony v režimu M**

V režimu ruční expozice <M> můžete pomocí voliče <> nebo <> nastavit clonu.

### : **Kompenzace expozice s bleskem**

Stisknutím tlačítka <> zobrazíte na displeji LCD obrazovku nastavení kompenzace expozice s bleskem (str. 170).

### : **Kvalita obrazu**

Stisknutím tlačítka <> zobrazíte na displeji LCD obrazovku pro nastavení kvality záznamu snímků (str. 102).

### : **Styl obrázku**

Stisknutím tlačítka <> zobrazíte na displeji LCD obrazovku nastavení stylu Picture Style (str. 112).

### : **Náhled hloubky ostrosti (DOF)**

Pokud stisknete tlačítko kontroly hloubky ostrosti, clona se přivře, abyste mohli zkontrolovat hloubku ostrosti (str. 147).

### : **Start IS**

Pokud je přepínač IS objektivu přesunut do polohy <**ON**>, aktivuje se funkce Image Stabilizer (Stabilizátor obrazu) objektivu stisknutím tlačítka, kterému je tato funkce přiřazena.

### : **Elektronický horizont v hledáčku**

Po stisknutí tlačítka, kterému je přiřazena tato funkce, se v hledáčku a na panelu LCD zobrazí elektronický horizont pomocí indikátoru úrovně expozice (str. 61).

### **MENU: Zobrazení menu**

Po stisknutí tlačítka <> se na displeji LCD zobrazí nabídka.

### **OFF: Žádná funkce (zakázán)**

Toto nastavení použijte v případě, že tlačítku nechcete přiřadit žádnou funkci.

## MENU Uložení uživatelské nabídky Moje menu ☆

Na kartě Moje menu můžete uložit až šest možností nabídky a uživatelských funkcí, jejichž nastavení měníte nejčastěji.

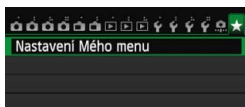

### 1 Vyberte položku [Nastavení Mého menu].

- Na kartě [★] vyberte položku [Nastavení Mého menu] a stiskněte tlačítko <SET>.

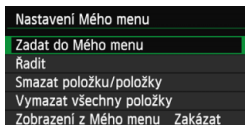

### 2 Vyberte položku [Zadat do Mého menu].

- Vyberte položku [Zadat do Mého menu] a stiskněte tlačítko <SET>.

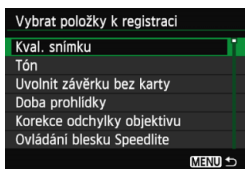

### 3 Zadejte požadované položky.

- Vyberte požadovanou položku a stiskněte tlačítko <SET>.
- V potvrzovacím dialogu vyberte možnost [OK] a stisknutím tlačítka <SET> uložte položku.
- Můžete uložit až šest položek.
- Chcete-li se vrátit na obrazovku v kroku 2, stiskněte tlačítko <MENU>.

## Nastavení uživatelské nabídky Moje menu

### • Řadit

Můžete změnit pořadí uložených položek Moje menu. Vyberte položku [Řadit] a vyberte položku, jejíž pořadí chcete změnit. Poté stiskněte tlačítko <SET>. Po zobrazení ikony [◆] změňte pomocí tlačítka <▲▼> pořadí a stiskněte tlačítko <SET>.



### • Smazat položku/položky a Vymazat všechny položky

Můžete smazat libovolnou z uložených položek. Možnost [Smazat položku/položky] slouží k postupnému odstraňování položek po jedné a možnost [Vymazat všechny položky] k odstranění všech zaregistrovaných položek najednou.

### • Zobrazení z Mého menu



Je-li nastavena možnost [Povolit], zobrazí se v případě zobrazení obrazovky nabídky karta [★] jako první.

## Registrace uživatelských režimů snímání ★

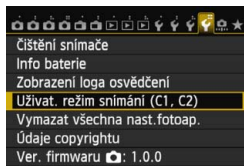
Můžete zaregistrovat aktuální nastavení fotoaparátu, například režim snímání, funkce nabídky a nastavení uživatelských funkcí, jako uživatelské režimy snímání přiřazené polohám < > a < > voliče režimů.



### 1 Vyberte položku [Uživat. režim snímání (C1, C2)].

- Na kartě [ 4] vyberte položku [Uživat. režim snímání (C1, C2)] a stiskněte tlačítko < >.

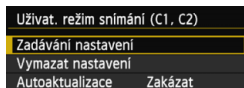



### 2 Vyberte položku [Zadávání nastavení].

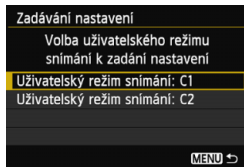

- Vyberte položku [Zadávání nastavení] a stiskněte tlačítko < >.



### 3 Zadejte uživatelský režim snímání.

- Vyberte uživatelský režim snímání, který chcete zaregistrovat, a stiskněte tlačítko < >.
- V potvrzovacím dialogu vyberte možnost [OK] a stiskněte tlačítko < >.
- ▶ Aktuální nastavení fotoaparátu (str. 329, 330) bude zaregistrováno v poloze C\* voliče režimů.

## Automatické aktualizace

Pokud změníte jakékoli nastavení během snímání v režimu < > nebo < >, uživatelský režim snímání se může automaticky aktualizovat tak, aby obsahoval změněná nastavení. Chcete-li tuto automatickou aktualizaci povolit, v kroku 2 nastavte položku [Autoaktualizace] na hodnotu [Povolit]. Nastavení, která lze automaticky aktualizovat, jsou uvedena na stranách 329 a 330.

## Zrušení zaregistrovaných uživatelských režimů snímání

Pokud v kroku 2 vyberete možnost [Vymazat nastavení], obnoví se u příslušné polohy voliče režimů výchozí nastavení, které bylo platné před uložením nastavení fotoaparátu. Postup je stejný jako u kroku 3.















## Uložená nastavení

### ● Nastavení fotografování

Režim snímání + nastavení, citlivost ISO, kompenzace expozice, kompenzace expozice s bleskem, režim činnosti AF, AF bod, režim řízení a režim měření.

### ● Funkce nabídky

- [1] Kvalita snímku, Tón, Uvolnit závěrku bez karty, Doba prohlídky
- [2] Korekce odchytky objektivu (Vinětace, Barevná odchytky), Ovládání blesku Speedlite, Blokování zrcadla
- [3] Kompenzace expozice/AEB, Nastavení citlivosti ISO, Auto Lighting Optimizer (Automatická optimalizace jasu), Vyvážení bílé, Uživatelské nastavení WB, Posun WB/BKT, Barevný prostor
- [4] Picture Style, Potlačení šumu dlouhé expozice, Potlačení šumu při vysokém ISO, Priorita zvýraznění tónu, Násobná expozice (nastavení), Režim HDR (nastavení)
- [1] Snímání s živým náhledem, Metoda AF, Zobrazit rastr, Poměr stran, Simulace expozice
- [2] Tiché LV snímání, Časovač měření
- [1] Metoda AF, Tiché LV snímání, Časovač měření
- [2] Zobrazit rastr, Velikost filmového záznamu, Zvukový záznam, Počítání záznamu filmu, Počítání přehrávání záznamu, Videomomentka
- [2] Přeskakování snímků pomocí 
- [3] Zvýraznit upozornění, Zobrazení AF bodu, Přehrát rastr, Histogram, Počítání přehrávání záznamu, Zvětšení (přibližné)
- [1] Číslování souborů, Automatické otáčení
- [2] Automatické vypnutí, Jas LCD

### [C.Fn I: Expozice]

Kroky úrovně expozice, Kroky nastavení citlivosti ISO, Automatické zrušení braketingu, Sekvence braketingu, Počet snímků v braketingu, Bezpečný posun

### [C.Fn II: Automatické ostření]

Sledovací citlivost, Zrychlení/zpomalení sledování, Priorita 1. snímku AI servo, Priorita 2. snímku AI servo, Spuštění pomocného světla AF, Pohon objektivu při nemožném AF, Bod AF na základě orientace, Překryvné zobrazení, Mikronastavení AF

### [C.Fn III: Obsluha/Jiné]

Směr otáčení při Tv/Av, Matnice, Blokování více funkcí, Zákaznické nastavení



- Nastavení uživatelské nabídky Moje menu nebudou uložena.
- Pokud je volič režimů nastaven do polohy <C1> nebo <C2>, nelze vybrat položky [**F4: Vymazat všechna nast.fotoap.**] a [**⚙️: Vymaz.vš.uživ.funkce(C.Fn)**].



- I když je volič režimů nastaven do polohy <C1> nebo <C2>, můžete změnit nastavení funkcí snímání a nastavení nabídek.
- Stisknutím tlačítka <INFO.> můžete zkontrolovat, který režim snímání je přiřazen polohám <C1> a <C2> (str. 332, 333).

# 14

## Referenční informace

Tato kapitola poskytuje referenční informace pro funkce fotoaparátu, systémové příslušenství atd.



### Logo osvědčení

Pokud na kartě [4] vyberete položku [Zobrazení loga osvědčení] a stisknete tlačítko <SET>, zobrazí se některá loga osvědčení fotoaparátu. Další loga osvědčení naleznete v tomto návodu k použití, na těle fotoaparátu a na obalu fotoaparátu.

# Funkce tlačítka INFO.

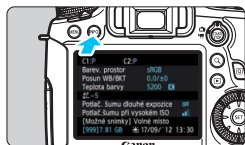

Pokud stisknete tlačítko <INFO.> v době, kdy je fotoaparát připraven k fotografování, můžete zobrazit možnosti [**Zobrazí nastavení fotoapar.**], [**Elektronický horizont**] (str. 60) a [**Zobrazí funkce snímání**] (str. 333).

Na kartě [**Y3**] umožňuje nabídka [**Možn. zobr. tlačítka INFO**] vybrat, jaké informace se zobrazí po stisknutí tlačítka <INFO.>.

- Vyberte požadovanou možnost zobrazení a stisknutím tlačítka <SET> k ní přidejte zatřítko <✓>.
- Po provedení výběru zvolte položku [**OK**] a stiskněte tlačítko <SET>.



- Povšimněte si, že nemůžete odebrat zatřítko <✓> pro všechny tři možnosti zobrazení.
- Ukázková obrazovka [**Zobrazí nastavení fotoapar.**] se zobrazí pro všechny jazyky v angličtině.
- I když zrušíte zaškrtnutí položky [**Elektronický horizont**], aby se nezobrazoval elektronický horizont, bude se po stisknutí tlačítka <INFO.> elektronický horizont stále zobrazovat pro snímání s živým náhledem a snímání filmů.

## Nastavení fotoaparátu

Režim snímání přiřazený polohám **C1** a **C2** voliče režimů

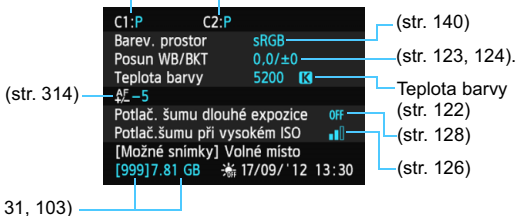

## Nastavení funkcí snímání

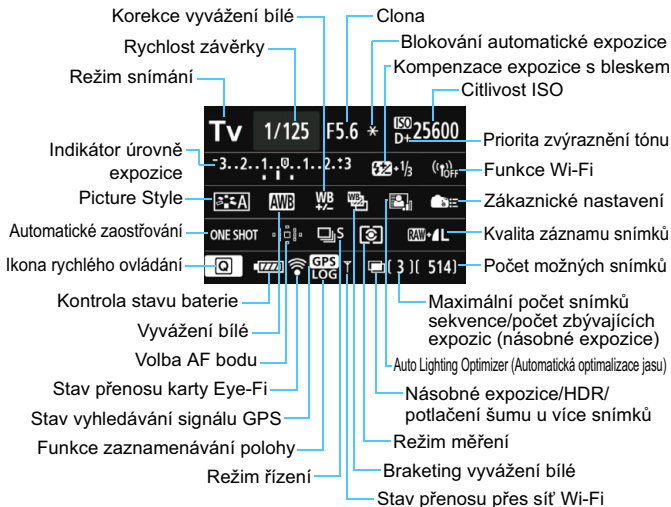

- Stisknutím tlačítka **<Q>** se aktivuje rychlé ovládání nastavení snímání (str. 49).
- Stisknete-li tlačítko **<AF>**, **<DRIVE>**, **<ISO>**, **<☉>** nebo **<☰>**, zobrazí se na displeji LCD odpovídající obrazovka nastavení a bude možné otáčením voliče **<☺>** nebo **<☻>** nebo multiovladače **<☼>** nastavit danou funkci.

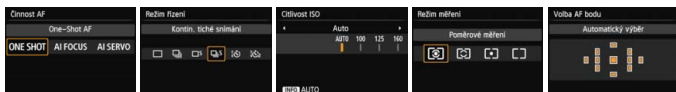

**!** Pokud vypnete napájení v době, kdy je zobrazena obrazovka nastavení funkcí snímání, zobrazí se stejná obrazovka po opětovném zapnutí vypínače napájení. Jestliže chcete její zobrazení zrušit, vypněte obrazovku stisknutím tlačítka **<INFO>**. Teprve pak vypněte vypínač napájení.

## MENU Kontrola údajů baterie

Stav baterie můžete zjistit na displeji LCD. Každý bateriový zdroj LP-E6 má jedinečné sériové číslo. Ve fotoaparátu lze zaregistrovat více bateriových zdrojů. Pokud použijete tuto funkci, můžete zjistit zbývající kapacitu a historii používání bateriového zdroje.

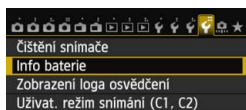

### Umístění baterie

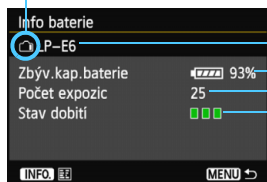

### Vyberte možnost [Info baterie].

- Na kartě [4] vyberte položku [Info baterie] a stiskněte tlačítko < (SET) >.
- ▶ Zobrazí se obrazovka s informacemi o baterii.

Model použité baterie nebo domácího zdroje napájení.

Zobrazí se ikona stavu baterie (str. 35) spolu se zbývající kapacitou baterie zobrazenou v přírůstcích po 1 %.

Počet snímků pořízených se současnou baterií. Tato hodnota se vynuluje po nabití baterie.

Schopnost dobítí baterie je zobrazena jednou ze tří úrovní.

■■■ (Zelená): Dobrá schopnost dobítí baterie.

■■■ (Zelená): Mírně zhoršená schopnost dobítí baterie.

■■■ (Červená): Doporučujeme zakoupit novou baterii.

 Doporučujeme používat originální bateriový zdroj společnosti Canon LP-E6. Pokud použijete jinou baterii než bateriový zdroj LP-E6, může dojít ke snížení výkonu fotoaparátu nebo k závadě.

- Počet expozic je počet pořízených fotografií. (Filmy nejsou započítány.)
- Údaje baterie se zobrazí také v případě, že je bateriový zdroj LP-E6 vložen v bateriovém gripu BG-E13. Pokud používáte baterie typu AA/LR6, zobrazí se pouze indikátor stavu baterie.
- Pokud není komunikace s baterií možná nebo je z nějakého důvodu nepravdělná, zobrazí se dotaz [Použít tuto baterii?]. Pokud vyberete tlačítko [OK], můžete pokračovat ve fotografování. V závislosti na baterii se však obrazovka s informacemi o baterii nemusí zobrazit nebo nemusí být zobrazené informace o baterii správné.

## Registrace baterie ve fotoaparátu

Ve fotoaparátu je možné zaregistrovat až šest bateriových zdrojů LP-E6. Chcete-li ve fotoaparátu zaregistrovat více bateriových zdrojů, opakujte následující postup u všech těchto zdrojů.

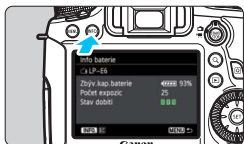

### 1 Stiskněte tlačítko <INFO.>

- Po zobrazení obrazovky Info baterie stiskněte tlačítko <INFO.>
- ▶ Zobrazí se obrazovka historie baterií.
- ▶ Pokud baterie není zaregistrována, zobrazí se šedě.



### 2 Vyberte položku [Registrovat].

- Vyberte položku [Registrovat] a stiskněte tlačítko <SET>.
- ▶ Zobrazí se obrazovka s potvrzením.



### 3 Vyberte položku [OK].

- Vyberte položku [OK] a stiskněte tlačítko <SET>.
- ▶ Bateriový zdroj bude zaregistrován a znovu se zobrazí obrazovka historie baterií.
- ▶ Číslo baterie, které se zobrazovalo šedou barvou, se nyní zobrazí bílým písmem.
- Stiskněte tlačítko <MENU>. Znovu se zobrazí obrazovka Info baterie.



- Registraci baterie nelze provést, jestliže jsou v bateriovém gripu BG-E13 vloženy baterie typu LR6 velikosti AA nebo jestliže použijete sadu napájecího adaptéru ACK-E6.
- Pokud jste již zaregistrovali šest bateriových zdrojů, nebude možné vybrat položku [Registrovat]. Chcete-li odstranit nepotřebné informace o baterii, postupujte podle pokynů na straně 337.

## Označení baterie štítkem se sériovým číslem

Je vhodné označit všechny zaregistrované bateriové zdroje LP-E6 jejich sériovými čísly pomocí volně prodejných štítků.

Sériové číslo

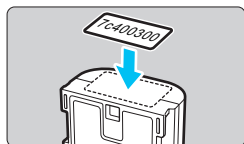
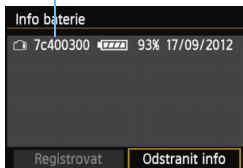

### 1 Zaznamenejte si sériové číslo na štítek.

- Zapište sériové číslo zobrazené na obrazovce historie baterie na štítek o rozměrech přibližně 25 mm × 15 mm.

### 2 Vyměte baterii a přilepte na ni štítek.

- Přesuňte vypínač napájení do polohy <OFF>.
- Otevřete kryt prostoru pro baterii a vyjměte baterii.
- Přilepte štítek způsobem znázorněným na obrázku (na stranu bez elektrických kontaktů).
- Opakujte tento postup u všech bateriových zdrojů, abyste měli snadný přehled o sériových číslech.

- Nelepte štítky na jinou část baterie, než jaká je zobrazena na obrázku v kroku 2. V opačném případě může nevhodně umístěný štítek ztížit vložení baterie nebo znemožnit zapnutí fotoaparátu.
- Pokud používáte bateriový grip BG-E13, štítek se může při opakovaném vkládání a vyjímání bateriového zdroje odloupnout. Pokud se odloupne, přilepte nový štítek.



## Kontrola zbývající kapacity zaregistrovaného bateriového zdroje

Je možné zjistit zbývající kapacitu jakéhokoli bateriového zdroje (přestože není nainstalován) a informace o datu posledního použití.

Sériové číslo Datum posledního použití

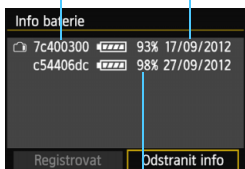

Zbývající kapacita

### Vyhledejte sériové číslo.

- Zjistěte sériové číslo baterie podle štítku a vyhledejte toto číslo na obrazovce historie baterií.
- ▶ Můžete zjistit zbývající kapacitu požadovaného bateriového zdroje a datum jeho posledního použití.

## Odstranění informací o zaregistrovaném bateriovém zdroji

### 1 Vyberte položku [Odstranit info].

- Podle pokynů v kroku 2 na straně 335 vyberte položku [Odstranit info] a stiskněte tlačítko <SET>.

### 2 Vyberte informace o bateriovém zdroji, které chcete odstranit.

- Vyberte informace o bateriovém zdroji, které chcete odstranit, a stiskněte tlačítko <SET>.
- ▶ Zobrazí se symbol <✓>.
- Chcete-li odstranit informace o dalším bateriovém zdroji, zopakujte tento postup.

### 3 Stiskněte tlačítko <☒>.

- ▶ Zobrazí se obrazovka s potvrzením.

### 4 Vyberte položku [OK].

- Vyberte položku [OK] a stiskněte tlačítko <SET>.
- ▶ Informace o daném bateriovém zdroji budou vymazány a znovu se zobrazí obrazovka z kroku 1.

## Použití domovní zásuvky elektrické sítě

Pomocí sady napájecího adaptéru ACK-E6 (prodává se samostatně) můžete fotoaparát připojit k domovní zásuvce elektrické sítě, a nemusíte se tak starat o zbývající úroveň nabití baterie.

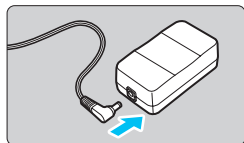

### 1 Připojte zástrčku DC propojky.

- Připojte zástrčku DC propojky do zdičky napájecího adaptéru.

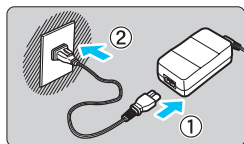

### 2 Připojte napájecí kabel.

- Připojte napájecí kabel způsobem znázorněným na obrázku.
- Po dokončení práce s fotoaparátem odpojte zástrčku napájecího kabelu od zásuvky elektrické sítě.

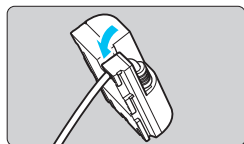

### 3 Vložte kabel do držáku.

- Kabel DC propojky vkládejte opatrně, abyste jej nepoškodili.

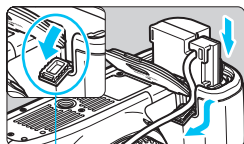

### 4 Vložte DC propojku.

- Otevřete kryt prostoru pro baterii a kryt zářezu pro kabel DC propojky.
- Vložte DC propojku tak, aby správně zapadla na své místo, a prostrčte kabel zářezem.
- Zavřete kryt.

Otvor pro kabel  
DC propojky

**!** Nepřipojujte ani neodpojujte napájecí kabel nebo DC propojku, pokud je vypínač napájení fotoaparátu přesunut do polohy <ON>.

# Použití karet Eye-Fi

Pomocí již nastavené, volně prodejné karty Eye-Fi můžete automaticky přenášet vyfotografované snímky do počítače nebo je odesílat do online služby prostřednictvím bezdrátové sítě LAN.

Funkcí karty Eye-Fi je přenos snímků. Pokyny pro nastavení a použití karty Eye-Fi nebo pro řešení jakýchkoli potíží s přenosem snímků naleznete v návodu k použití karty Eye-Fi či je získáte od výrobce karty.

**!** Fotoaparát nezaručuje podporu funkcí karty Eye-Fi (včetně bezdrátového přenosu). V případě potíží s kartou Eye-Fi se obraťte na jejího výrobce. Uvědomte si také, že k použití karet Eye-Fi je v mnoha zemích a oblastech vyžadováno schválení. Používání karty bez schválení není povoleno. Pokud není jasné, zda je karta schválena k použití v dané oblasti, obraťte se na výrobce karty.

## 1 Vložte kartu Eye-Fi (str. 31).



## 2 Vyberte položku [Nastavení Eye-Fi].

- Na kartě [**1**] vyberte položku [Nastavení Eye-Fi] a stiskněte tlačítko <SET>.
- Tato nabídka se zobrazí pouze v případě, že je do fotoaparátu vložena karta Eye-Fi.



## 3 Povolte přenos pomocí karty Eye-Fi.

- Stiskněte tlačítko <SET>, nastavte položku [Přenos Eye-Fi] na hodnotu [Povolit] a stiskněte tlačítko <SET>.
- Pokud nastavíte možnost [Zakázat], nedojde k automatickému přenosu ani s vloženou kartou Eye-Fi (ikona stavu přenosu )

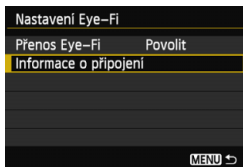

#### 4 Zobrazte informace o připojení.

- Vyberte položku [**Informace o připojení**] a stiskněte tlačítko <SET>.

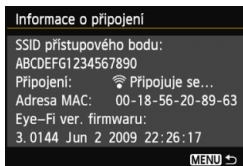

#### 5 Zkontrolujte položku [SSID přístupového bodu:].

- Zkontrolujte, zda je u položky [**SSID přístupového bodu:**] zobrazen přístupový bod.
- Můžete také zkontrolovat adresu MAC a verzi firmwaru karty Eye-Fi.
- Stisknutím tlačítka <MENU> zobrazte nabídku.



Ikona stavu přenosu



- (Šedá) **Nepřipojeno** : Není navázáno spojení s přístupovým bodem.
- (Bliká) **Připojování** : Navazuje se spojení s přístupovým bodem.
- (Zobrazená) **Připojeno** : Je navázáno spojení s přístupovým bodem.
- (↑) **Přenos** : Probíhá přenos snímků do přístupového bodu.

#### 6 Vyfotografujte snímek.

- ▶ Snímek bude přenesen a ikona <Wi-Fi> se změní z šedé (nepřipojeno) na jednu z ikon uvedených níže.
- U přenesených snímků se v zobrazení informací o snímku zobrazí symbol (str. 238).



### Upozornění pro používání karet Eye-Fi

- Pokud je položka [**3: Wi-Fi**] nastavena na možnost [**Povolit**], nelze uskutečňovat přenos snímků pomocí karty Eye-Fi.
- Pokud se zobrazí symbol „“, došlo k chybě při načítání informací karty. Vypněte a znovu zapněte vypínač napájení fotoaparátu.
- I když je položka [**Přenos Eye-Fi**] nastavena na hodnotu [**Zakázat**], může být přesto přenášen signál. V nemocnicích, na letištích a dalších místech, kde je bezdrátový přenos zakázán, vyjměte kartu Eye-Fi z fotoaparátu.
- Pokud není přenos snímků funkční, zkontrolujte nastavení karty Eye-Fi a počítače. Podrobné informace naleznete v návodu k použití karty.
- V závislosti na podmínkách spojení přes bezdrátovou síť LAN může přenos snímků trvat delší dobu nebo se může přerušit.
- Karta Eye-Fi se může v důsledku funkce přenosu značně zahřát.
- Energie baterie se spotřebuje rychleji.
- Při přenosu snímků nebude účinná funkce automatického vypnutí napájení.
- Pokud vložíte jinou kartu bezdrátové sítě LAN než Eye-Fi, položka [**Nastavení Eye-Fi**] se v nabídce nezobrazí. Na displeji LCD se rovněž nezobrazí ikona <  > stavu přenosu.

# Tabulka dostupnosti funkcí podle režimů snímání

## Pro snímání fotografií

● : nastavuje se automaticky ○ : volitelná uživatelem □ : nelze zvolit/je nedostupná

Funkce		Základní zóna									Kreativní zóna				
		A+	CA	SCN							P	Tv	Av	M	B
				👤	🏠	🌿	🌊	🏞️	🏡	🌳					
Možnost výběru všech nastavení kvality snímku		○	○	○	○	○	○	○	○ <sup>*1</sup>	○ <sup>*1</sup>	○	○	○	○	○
Citlivost ISO	Automatické nastavení/Auto ISO	●	●	●	●	●	●	●	●	●	○	○	○	○	○
	Ruční										○	○	○	○	○
Picture Style	Automatické nastavení/Automatcky	●	●	●	●	●	●	●	●	●	○	○	○	○	○
	Ruční výběr										○	○	○	○	○
Vyvážení bílé	Auto	●	●	●	●	●	●	●	●	●	○	○	○	○	○
	Přednastavené										○	○	○	○	○
	Uživatelské nastavení										○	○	○	○	○
	Nastavení teploty barvy										○	○	○	○	○
	Korekce/bracketing										○	○	○	○	○
Auto Lighting Optimizer (Automatická optimalizace jasu)		●	●	●	●	●	●	●	●	●	○	○	○	○	○
Korekce odchytky objektivu	Korekce vinětace	○	○	○	○	○	○	○	○	○	○	○	○	○	○
	Korekce barevné odchytky	○	○	○	○	○	○	○	○	○	○	○	○	○	○
Potlačení šumu dlouhé expozice											○	○	○	○	○
Potlačení šumu při vysokém ISO		●	●	●	●	●	●	●	●	●	○	○	○	○	○
Priorita zvýraznění tónu											○	○	○	○	○
Násobné expozice											○	○	○	○	○
Snímání HDR											○	○	○	○	○
Barevný prostor	sRGB	●	●	●	●	●	●	●	●	●	○	○	○	○	○
	Adobe RGB										○	○	○	○	○
AF	Jednosnímkové automatické zaostřování (One-Shot AF)			●	●	●		●	●	●	○	○	○	○	○
	Inteligentní průběžné automatické zaostřování (AI Servo AF)							●			○	○	○	○	○
	Inteligentní automatické zaostřování (AI zaostř. AF)	●	●								○	○	○	○	○
	Volba AF bodu	●	●	●	●	●	●	●	●	●	○	○	○	○	○
	Ruční zaostřování (MF)	○	○	○	○	○	○	○	○	○	○	○	○	○	○
Mikronastavení AF											○	○	○	○	○

\*1: Nelze vybrat možnosti RAW+JPEG a RAW.

Funkce		Základní zóna									Kreativní zóna				
		A+	CA	SCN							P	Tv	Av	M	B
<b>Režim měření</b>	Poměrové měření	●	●	●	●	●	●	●	●	●	○	○	○	○	○
	Výběr režimu měření										○	○	○	○	○
<b>Expozice</b>	Posun programu										○				
	Blokování automatické expozice										○	○	○	*2	
	Kompenzace expozice										○	○	○		
	Automatický braketing expozice (AEB)										○	○	○	○	
	Kontrola hloubky ostrosti										○	○	○	○	○
<b>Řízení</b>	Jednotlivé snímky	○	○	○	○	○	○	○	○	○	○	○	○	○	○
	Kontinuální snímání	○	○	○	○	○	○	○	○	○	○	○	○	○	○
	Tiché snímání jednotlivých snímků	○	○	○	○	○	○	○	○	○	○	○	○	○	○
	Tiché kontinuální snímání	○	○	○	○	○	○	○	○	○	○	○	○	○	○
	Samospoušť s 10sekundovou prodlevou/dálkové ovládání	○	○	○	○	○	○	○	○	○	○	○	○	○	○
	Samospoušť s 2sekundovou prodlevou/dálkové ovládání	○	○	○	○	○	○	○	○	○	○	○	○	○	○
<b>Externí blesk</b>	S bleskem	○	○	○	○	○	○	○	○		○	○	○	○	
	Blokování expozice s bleskem									○	○	○	○	○	
	Kompenzace expozice s bleskem									○	○	○	○	○	
	Pomocné světlo AF	●	●	●	●	●	●	●	●	●	○	○	○	○	○
<b>Snímání s živým náhledem</b>		○	○	○	○	○	○	○	○	○	○	○	○	○	○
<b>Poměr stran</b> <sup>*3</sup>										○	○	○	○	○	
<b>Rychlé ovládání</b>		○	○	○	○	○	○	○	○	○	○	○	○	○	○

\*2: Při nastavení možnosti Auto pro citlivost ISO lze nastavit pevnou citlivost ISO.

\*3: Lze nastavit pouze pro snímání s živým náhledem.

## Pro snímání filmů

● : nastavuje se automaticky ○ : volitelná uživatelem □ : nelze zvolit/je nedostupná

Funkce		Film							Fotografie			
		A <sup>+</sup>	CA	SCN	P	Tv	Av	B	M	📷*1		
		📷A*							📷M	📷A*	📷	📷M
Výběr všech nastavení kvality snímku (film)		○	○	○	○	○	○	○	○			
Výběr všech nastavení kvality snímku (fotografie)										○	○	○
Videomomentka		○	○	○	○	○	○	○	○			
Citlivost ISO	Automatické nastavení/Auto ISO	●	●	●	●	●	●	●	○	●	●	○
	Ruční								○			○
Picture Style	Automatické nastavení/Automaticky	●	●	●	○	○	○	○	○	●	○	○
	Ruční výběr				○	○	○	○	○		○	○
Vyvážení bílé	Auto	●	●	●	○	○	○	○	○	●	○	○
	Přednastavené				○	○	○	○	○		○	○
	Uživatelské nastavení				○	○	○	○	○		○	○
	Nastavení teploty barvy				○	○	○	○	○		○	○
	Korekce				○	○	○	○	○		○	○
	Braketing										○	○
Auto Lighting Optimizer (Automatická optimalizace jasu)		●	●	●	○	○	○	○	○	●	○	○
Korekce odchytky objektivu	Korekce viněťace	○	○	○	○	○	○	○	○	○	○	○
	Korekce barevné odchytky	○	○	○	○	○	○	○	○	○	○	○
Potlačení šumu dlouhé expozice											●	
Potlačení šumu při vysoké citlivosti ISO*2		●	●	●	○	○	○	○	○	●	○	○
Priorita zvýraznění tónu					○	○	○	○	○		○	○
Násobné expozice												
Snímání HDR												
Barevný prostor	sRGB	●	●	●	●	●	●	●	●	●	○	○
	Adobe RGB										○	○

\*1 : Ikona 📷 označuje snímání fotografií během snímání filmů.

\*2 : Nelze nastavit potlačení šumu u více snímků (📷).



Tabulka dostupnosti funkcí podle režimů snímání

Funkce		Film							Fotografie			
		A <sup>+</sup>	CA	SCN	P	Tv	Av	B	M	☑ *1		
		M <sup>A</sup>			M <sup>B</sup>				M <sup>M</sup>	M <sup>A</sup>	M <sup>B</sup>	M <sup>M</sup>
AF	FlexiZone – Single AF □	○	○	○	○	○	○	○	○	○	○	○
	Živý režim AF ∩	○	○	○	○	○	○	○	○	○	○	○
	Rychlý režim*3 AFQuick	○	○	○	○	○	○	○	○	○	○	○
	Ruční zaostřování (MF)	○	○	○	○	○	○	○	○	○	○	○
<b>Režim měření</b>		●	●	●	●	●	●	●	●	●	●	●
Expozice	Posun programu											
	Blokování automatické expozice				○	○	○	○	*4		○	
	Kompenzace expozice				○	○	○	○			○	
	Automatický braketing expozice (AEB)											
	Kontrola hloubky ostrosti											
Řízení	Jednotlivé snímky									○	○	○
	Kontinuální snímání									○	○	○
	Tiché snímání jednotlivých snímků									○	○	○
	Tiché kontinuální snímání									○	○	○
	Samospoušť s 10sekundovou prodlevou/dálkové ovládání *5									○	○	○
	Samospoušť s 2sekundovou prodlevou/dálkové ovládání *5									○	○	○
Externí blesk	Blokování expozice s bleskem											
	Kompenzace expozice s bleskem											
	Pomocné světlo AF									● *6	● *6	● *6
<b>Poměr stran</b>												
<b>Zvukový záznam</b>		○	○	○	○	○	○	○				
<b>Časový kód</b>		○	○	○	○	○	○	○				
<b>Rychlé ovládání</b>		○	○	○	○	○	○	○	○	○	○	○

\*3 : Při snímání filmu se přepne na metodu AF [FlexiZoneAF□ (Single)].

\*4 : Při nastavení možnosti Auto pro citlivost ISO lze nastavit pevnou citlivost ISO.

\*5 : Je funkční pouze před zahájením snímání filmu.

\*6 : Po nastavení metody AF [Rychlý režim] bude externí blesk Speedlite emitovat pomocné světlo AF, pokud bude potřebné při snímání fotografií před zahájením snímání filmu.

# Nastavení nabídky

## Pro fotografování pomocí hledáčku a snímání s živým náhledem

### : Fotografování 1 (červená)

Strana

Kvalita snímku	RAW* / M RAW* / S RAW*	102
	L /  L /  M /  M /  S1 /  S1 / S2 / S3	
Tón	Povolit / Zakázat	–
Uvolnit závěrku bez karty	Povolit / Zakázat	32
Doba prohlídky	Vypnuto / 2 s / 4 s / 8 s / Přidržet	55

\* Nelze vybrat v režimu < > nebo < >.









### : Fotografování 2 (červená)

Korekce odchytky objektivu	Vinětace: Povolit / Zakázat Barevná odchytky: Povolit / Zakázat	131
Ovládání blesku Speedlite	Záblesk blesku / E-TTL II měření / Rychlost synchronizace blesku v režimu Av / Nastavení funkce blesku / Nastavení C.Fn blesku / Vymazat nastavení	172
Blokování zrcadla	Zakázat / Povolit	165

 Možnosti nabídky s vybarveným pozadím se nezobrazí v režimech základní zóny.









## **Fotografování 3 (červená)**

Strana

<b>Kompenzace expozice/AEB</b>	Kroky po 1/3 EV, $\pm 5$ EV (AEB $\pm 3$ EV)	151 152
<b>Nastavení citlivosti ISO</b>	Citlivost ISO / Rozsah citlivosti ISO / Automatický rozsah ISO / Minimální rychlost závěrky	106 až 111
<b>Auto Lighting Optimizer (Automatická optimalizace jasu)</b>	Zakázat / Nízká / Standardní / Vysoká Zakázáno v režimu M či B	125
<b>Vyvážení bílé</b>	 /  /  /  /  /  /  /  /  (přibližně 2 500 až 10 000)	120
<b>Uživatelské nastavení vyvážení bílé</b>	Ruční nastavení vyvážení bílé	121
<b>Posun/bracketing vyvážení bílé</b>	Korekce vyvážení bílé: posun směrem k B/A/M/G, 9 úrovní pro každý posun Bracketing vyvážení bílé: posun směrem k B/A a M/G, kroky po jednotlivých úrovních, $\pm 3$ úrovně	123 124
<b>Barevný prostor</b>	sRGB / Adobe RGB	140

\* Během snímání filmu bude položka **[Komp.exp./AEB]** nastavena na hodnotu **[Komp.expozice]**.





## **Fotografování 4 (červená)**

<b>Picture Style</b>	 Automaticky /  Standardní /  Portrét /  Krajina /  Neutrální /  Věrný /  Černobílý /  Uživ. def. 1 až 3	112 až 119
<b>Potlačení šumu dlouhé expozice</b>	Zakázat / Automaticky / Povolit	128
<b>Potlačení šumu při vysokém ISO</b>	Zakázat / Nízké / Standardní / Vysoké / Potlačení šumu u více snímků	126
<b>Priorita zvýraznění tónu</b>	Zakázat / Povolit	130
<b>Data pro odstranění prachu</b>	Slouží k získání dat, která dodaný software použije k odstranění prachových částic	281
<b>Násobná expozice</b>	Násobná expozice / Ovládání násobné expozice / Počet expozic / Pokračování násobné expozice	158
<b>Režim HDR</b>	Úprava dynamického rozsahu / Kontinuální HDR / Automatické zarovnání snímků	155

\* Při snímání filmů se položky **[Násobná expozice]** a **[Režim HDR]** nezobrazí.

**📷 1: Snímání s živým náhledem 1 (červená)**

Strana

<b>Snímání s živým náhledem</b>	Povolit / Zakázat	187
<b>Metoda AF</b>	FlexiZone – Single /  Živý režim / Rychlý režim	192
<b>Zobrazit rastr</b>	Vypnuto / 3x3  / 6x4  / 3x3+diag 	187
<b>Poměr stran</b>	3:2 / 4:3 / 16:9 / 1:1	188
<b>Simulace expozice</b>	Povolit / Při  / Zakázat	189

**📷 2: Snímání s živým náhledem 2 (červená)**

<b>Tiché LV snímání</b>	Režim 1 / Režim 2 / Zakázat	190
<b>Časovač měření</b>	4 s / 16 s / 30 s / 1 min / 10 min / 30 min	191

**▶: Přehrávání 1 (modrá)**



<b>Ochrana snímků</b>	Ochrana snímků proti vymazání	265
<b>Otočit snímek</b>	Otáčení snímků na výšku	246
<b>Smazání snímků</b>	Smazání snímků	267
<b>Příkaz tisku</b>	Označení snímků, které chcete vytisknout (DPOF)	295
<b>Nastavení fotoalba</b>	Umožňuje určit snímky pro fotoalbum	299
<b>Zpracování snímku RAW</b>	Zpracování snímků 	272

▶: **Přehrávání 2** (modrá)

Strana

<b>Změnit velikost</b>	Snížení počtu pixelů snímku	277
<b>Hodnocení</b>	[OFF] / [.] / [·] / [··] / [···] / [····] / [·····]	247
<b>Prezentace</b>	Popis přehrávání / Doba zobrazení / Opakovat / Přejížděcí efekt / Hudba na pozadí	257
<b>Přeskakování snímků pomocí</b> 	1 snímek / 10 snímků / 100 snímků / Datum / Složka / Filmy / Fotografie / Hodnocení	243



▶: **Přehrávání 3** (modrá)

<b>Zvýraznit upozornění</b>	Zakázat / Povolit	240
<b>Zobrazení AF bodu</b>	Zakázat / Povolit	240
<b>Přehrát rastr</b>	Vypnuto / 3x3  / 6x4  / 3x3+diag 	237
<b>Zobrazení histogramu</b>	Jas / RGB	240
<b>Počítání přehrávání záznamu*</b>	Čas záznamu / Časový kód	221
<b>Zvětšení (přibl.)</b>	1x (bez zvětšení) / 2x (zvětšení od středu) / 4x (zvětšení od středu) / 8x (zvětšení od středu) / 10x (zvětšení od středu) / Skutečná velikost (od zvoleného bodu) / Stejně jako poslední zvětšení (od středu)	245
<b>Ovládání přes HDMI</b>	Zakázat / Povolit	262

\* Toto nastavení je propojeno s položkou [Poč. přehr. záz.] v nabídce [Časový kód] na kartě  2.

## ☛: Nastavení 1 (žlutá)

Strana

<b>Vybrat složku</b>	Umožňuje vytvořit a vybrat složku	134
<b>Číslování souborů</b>	Souvislé / Automatický reset / Ruční reset	136
<b>Automatické otáčení</b>	Zapnuto   / Zapnuto  / Vypnuto	270
<b>Formátovat kartu</b>	Inicializace paměťové karty a vymazání dat na kartě	53
<b>Nastavení Eye-Fi</b>	Zobrazuje se v případě, že je vložena volně prodejná karta Eye-Fi	339

## ☛: Nastavení 2 (žlutá)

<b>Automatické vypnutí</b>	1 min / 2 min / 4 min / 8 min / 15 min / 30 min / Zakázat	55
<b>Jas LCD</b>	Sedm úrovní jasu	269
<b>Vypnout/zapnout LCD*1</b>	Zůstává zapnuto / Tlačítko spouště	56
<b>Datum/čas/pásmo</b>	Datum (rok, měsíc, den) / Čas (hodiny, minuty, sekundy) / Letní čas / Časové pásmo	36
<b>Jazyk </b>	Výběr jazyka rozhraní	38
<b>GPS</b>	Volba zařízení GPS / Nastavení	*2

\*1 Při snímání filmů se nezobrazí položka [Vyp./zap. LCD].

\*2 Podrobné informace naleznete v návodu k použití funkce GPS.

 Při použití funkce GPS nezapomeňte zkontrolovat, v kterých zemích a oblastech je její použití povoleno, a použijte zařízení v souladu se zákony a předpisy dané země nebo oblasti.

### ☛: Nastavení 3 (žlutá)

Strana

<b>Videosystém</b>	NTSC / PAL	216 264
<b>Průvodce funkcí</b>	Povolit / Zakázat	63
<b>Možnosti zobrazení tlačítka <b>INFO</b></b>	Zobrazí nastavení fotoaparátu / Elektronický horizont / Zobrazí funkce snímání	332
<b>Wi-Fi</b>	Zakázat / Povolit	*
<b>Funkce Wi-Fi</b>	Přenos snímků mezi fotoaparáty / Připojení ke smartphonu / Dálkové ovládání (EOS Utility) / Tisk prostřednictvím Wi-Fi tiskárny / Načtení na webové stránky / Prohlížení snímků na zařízeních DLNA	

\* Podrobné informace naleznete v návodu k použití funkce Wi-Fi na disku DVD-ROM.

### ☛: Nastavení 4 (žlutá)

<b>Čištění snímače</b>	Automatické čištění: Povolit / Zakázat	280
	Vyčistit nyní	
	Ruční čištění	283
<b>Info baterie</b>	(typ baterie) / Zbývající kapacita baterie / Počet expozic / Stav dobití / Registrace baterie / Historie baterie	334 až 337
<b>Zobrazení loga osvědčení</b>	Zobrazuje některá loga osvědčení fotoaparátu	331
<b>Uživatelský režim snímání (C1, C2)</b>	Umožňuje zaregistrovat aktuální nastavení fotoaparátu pro polohy <b>C1</b> a <b>C2</b> voliče režimů	328
<b>Vymazat všechna nastavení fotoaparátu</b>	Slouží k obnovení výchozích hodnot nastavení fotoaparátu	56
<b>Údaje copyrightu</b>	Zobrazit údaje copyrightu / Zadat jméno autora / Zadat údaje copyrightu / Odstranit údaje copyrightu	138
<b>Verze firmwaru </b>	Používá se při aktualizaci firmwaru	–



- Při použití funkce Wi-Fi nezapomeňte zkontrolovat, v kterých zemích a oblastech je její použití povoleno, a používejte ji v souladu se zákony a předpisy dané země nebo oblasti.
- Pokud je fotoaparát připojen k počítači nebo tiskárně, nelze nastavit funkci Wi-Fi.

**☰ : Uživatelské funkce (oranžová)**

Strana

<b>C.Fn I: Expozice</b>		304
<b>C.Fn II: Automatické ostření</b>	Umožňují přizpůsobit funkce fotoaparátu podle potřeby	307
<b>C.Fn III: Obsluha/Jiné</b>		311
<b>Vymazat všechny uživatelské funkce (C.Fn)</b>	Umožňuje vymazat nastavení všech uživatelských funkcí	302

**★ : Moje menu (zelená)**

<b>Nastavení Mého menu</b>	Uložení často používaných možností nabídky a uživatelských funkcí	327
----------------------------	---	-----







## Pro snímání filmů

### 1: Film 1 (červená)

Strana

<b>Metoda AF</b>	FlexiZone – Single /  Živý režim / Rychlý režim	223
<b>Tiché LV snímání</b>	Režim 1 / Režim 2 / Zakázat	223
<b>Časovač měření</b>	4 s / 16 s / 30 s / 1 min / 10 min / 30 min	223

### 2: Film 2 (červená)

<b>Zobrazit rastr</b>	Vypnuto / 3x3  / 6x4  / 3x3+diag 	224
<b>Velikost filmového záznamu</b>	1920 x 1080 (  /  /  ) (  /  ) 1280 x 720 (  /  ) (  /  ) 640 x 480 (  /  ) (  )	216
<b>Zvukový záznam*1</b>	Zvukový záznam: Automatický / Ruční / Zakázat	218
	Úroveň záznamu	
	Protivětrný filtr: Zakázat / Povolit	
	Tlumič: Zakázat / Povolit	
<b>Časový kód</b>	Přičítání / Nastavení času spuštění / Počítání záznamu filmu / Počítání přehrávání záznamu*2 / Pokles počtu sn./s	220
<b>Videomomentka</b>	Videomomentka: Zakázat / Povolit	225
	Nastavení alba: Vytvořit nové album / Přidat k existujícímu albu	

\*1: V režimech základní zóny jsou pro položku **[Zvukový záznam]** dostupné možnosti **[Zap/Vyp]**.

\*2: Nastavení je propojeno s položkou **[Poč. přehr. záz.]** na kartě **[▶]3**.

# Mapa systému

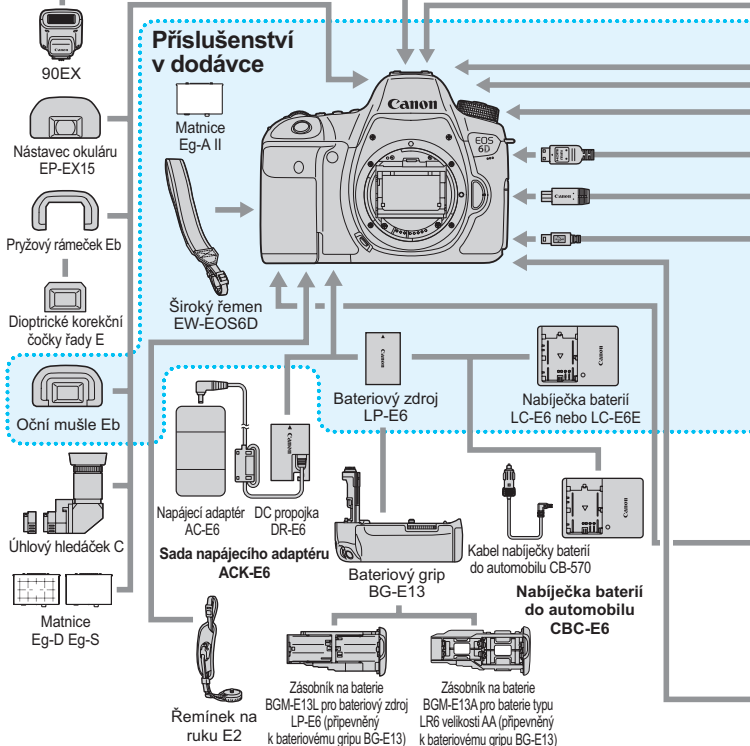

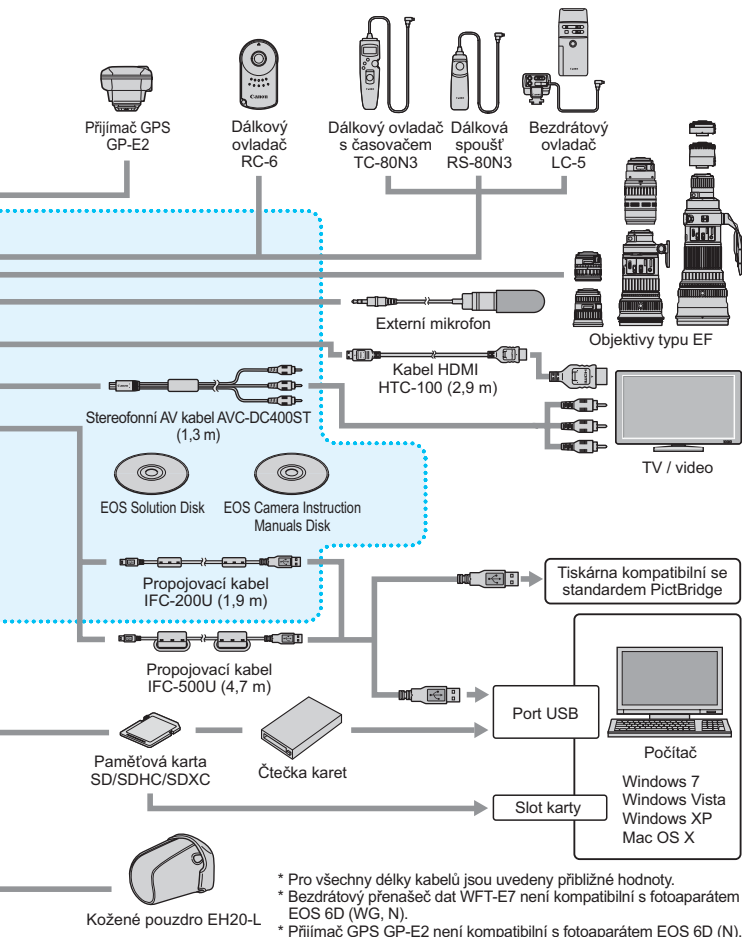

# Pokyny k řešení potíží

Pokud dojde k potížím s fotoaparátem, zkuste nejdříve vyhledat potřebné informace v těchto Pokynech k řešení potíží. Pokud se vám nepodaří potíže vyřešit pomocí těchto pokynů, obraťte se na prodejce nebo nejbližší servisní středisko Canon.

## Potíže s napájením

### Bateriový zdroj se nenabíjí.

- Pokud zbývající kapacita baterie (str. 334) dosahuje 94 % nebo více, baterie se nebude nabíjet.
- Nenabíjejte jiný bateriový zdroj než originální bateriový zdroj společnosti Canon LP-E6.

### Kontrolka nabíjení rychle bliká.

- Pokud dojde (1) k potížím s nabíječkou baterií nebo bateriovým zdrojem nebo (2) k selhání komunikace s bateriovým zdrojem (s bateriovým zdrojem jiné značky než Canon), ochranný obvod ukončí nabíjení a kontrolka bude rychle oranžově blikat. V případě (1) odpojte zástrčku napájecího kabelu nabíječky ze zásuvky elektrické sítě. Vyměňte a znovu vložte bateriový zdroj do nabíječky. Počkejte několik minut a poté znovu připojte zástrčku napájecího kabelu do zásuvky elektrické sítě. Pokud problém trvá, obraťte se na prodejce nebo nejbližší servisní středisko Canon.

### Kontrolka nabíjení nebliká.

- Jestliže je vnitřní teplota bateriového zdroje připojeného k nabíječce příliš vysoká, přestane nabíječka baterii z bezpečnostních důvodů nabíjet (kontrolka nesvítí). Pokud se při nabíjení z jakéhokoli důvodu nadměrně zvýší teplota baterie, nabíjení se automaticky zastaví (kontrolka bliká). Jakmile teplota baterie klesne, nabíjení bude automaticky pokračovat.

### Fotoaparát nefunguje ani po přesunutí vypínače napájení do polohy <ON>.

- Zkontrolujte, zda je baterie správně vložena do fotoaparátu (str. 30).
- Zkontrolujte, zda je zavřen kryt prostoru pro baterii (str. 30).
- Zkontrolujte, zda je zavřen kryt slotu karty (str. 31).
- Nabijte baterii (str. 28).

### Indikátor přístupu na kartu stále bliká, přestože je vypínač napájení přesunut do polohy <OFF>.

- Pokud dojde během záznamu snímku na kartu k vypnutí napájení, bude indikátor přístupu na kartu ještě po dobu několika sekund svítit nebo blikat. Po dokončení záznamu snímku se fotoaparát automaticky vypne.

### Baterie se rychle vybíjí.

- Použijte plně nabitý bateriový zdroj (str. 28).
- Mohlo dojít ke snížení schopnosti dobítí baterie. Pomocí položky [**☛4: Info baterie**] zkontrolujte schopnost dobítí baterie (str. 334). Jestliže je schopnost dobítí baterie nízká, vyměňte bateriový zdroj za nový.
- Počet snímků, které lze pořídit, se sníží libovolným z následujících úkonů:
  - Stisknutím tlačítka spouště do poloviny na dlouhou dobu.
  - Častou aktivací pouze automatického zaostřování bez fotografování snímku.
  - Používáním funkce Image Stabilizer (Stabilizátor obrazu) objektivu.
  - Častým použitím displeje LCD.
  - Kontinuální snímání s živým náhledem nebo snímání filmů po delší dobu bez přestávky.
  - Je povolen přenos prostřednictvím karty Eye-Fi.
  - Je aktivován systém GPS.

### Fotoaparát se sám vypíná.

- K vypnutí došlo aktivací funkce automatického vypnutí napájení. Pokud nechcete funkci automatického vypínání napájení používat, nastavte položku [**☛2: Autom.vypnutí**] na možnost [**Zakázat**] (str. 55).
- I když je položka [**☛2: Autom.vypnutí**] nastavena na možnost [**Zakázat**], dojde přesto po 30 minutách nečinnosti fotoaparátu k vypnutí displeje LCD. (Napájení fotoaparátu se nevypne.)

## Potíže s fotografováním

### Nelze připojit objektiv.

- Fotoaparát nelze používat s objektivy EF-S a EF-M (str. 39).

### Nelze vyfotografovat a zaznamenat žádné snímky.

- Zkontrolujte, zda je karta správně vložena (str. 31).
- Přesuňte přepínač ochrany proti zápisu karty do polohy pro zápis nebo vymazání (str. 31).
- Pokud je karta zaplněna, vyměňte ji za jinou nebo uvolněte místo odstraněním nepotřebných snímků (str. 31, 267).
- Jestliže se pokusíte zaostřit v režimu jednosnímkového automatického zaostřování One-Shot AF a indikátor správného zaostření <●> v hledáčku bliká, nelze snímek vyfotografovat. Opětovným stisknutím tlačítka spouště do poloviny znovu automaticky zaostřete nebo zaostřete ručně (str. 44, 97).

### Kartu nelze použít.

- Pokud se zobrazí chybová zpráva týkající se karty, vyhledejte informace na straně 33 nebo 370.

### Snímek je neostrý.

- Přesuňte přepínač režimů zaostřování na objektivu do polohy <AF> (str. 39).
- Chcete-li předejít rozhýbání fotoaparátu, tiskněte tlačítko spouště jemně (str. 43, 44).
- Pokud objektiv používá funkci Image Stabilizer (Stabilizátor obrazu), nastavte přepínač IS do polohy <ON> (str. 42).
- Za nedostatečného osvětlení se může snížit rychlost závěrky. Použijte vyšší rychlost závěrky (str. 144), nastavte vyšší citlivost ISO (str. 106), použijte blesk (str. 170) nebo stativ.

### Nelze zablokovat zaostření a změnit kompozici snímku.

- Nastavte položku Činnost AF na možnost One-Shot AF. Blokování zaostření není možné při inteligentním průběžném automatickém zaostřování (AI Servo AF) a inteligentním automatickém zaostřování (AI zaostř. AF) (str. 69).

### Kontinuální snímání je pomalé.

- V závislosti na rychlosti závěrky, cloně, podmínkách objektu, jasu apod. se kontinuální snímání může zpomalit.

### Snížil se maximální počet snímků sekvence při kontinuálním snímání.

- Fotografujete-li objekt s jemnými detaily (travnatá louka apod.), zvýší se velikost souboru a skutečný maximální počet snímků sekvence může být nižší, než je uvedeno na straně 103.

### Nelze nastavit citlivost ISO 100. Nelze vybrat rozšíření citlivosti ISO.

- Pokud je položka [**📷4: Priorita zvýraz. tónu**] nastavena na možnost [**Povolit**], nastavitelný rozsah citlivosti ISO bude ISO 200 až 25600 (nebo až ISO 12800 pro snímání filmů). I když rozšíříte nastavitelný rozsah citlivosti ISO v nabídce [**Rozsah citli. ISO**], nelze nastavit rozšířené citlivosti ISO (L, H, H1, H2). Po nastavení položky [**📷4: Priorita zvýraz. tónu**] na možnost [**Zakázat**] lze nastavit citlivosti ISO 100, 125 a 160 (str. 130).

### Nelze nastavit funkci Auto Lighting Optimizer (Automatická optimalizace jasu).

- Po nastavení položky [**📷4: Priorita zvýraz. tónu**] na možnost [**Povolit**] nelze nastavit funkci Auto Lighting Optimizer (Automatická optimalizace jasu). Pokud je položka [**📷4: Priorita zvýraz. tónu**] nastavena na možnost [**Zakázat**], pak lze funkci Auto Lighting Optimizer (Automatická optimalizace jasu) nastavit (str. 130).

### Přestože byla nastavena snížená kompenzace expozice, výsledný snímek je světlý.

- Nastavte položku [**📷3: Auto Lighting Optimizer/📷3: Automatická optimalizace jasu**] na možnost [**Zakázat**]. Je-li nastavena hodnota [**Standardní/Nízká/Vysoká**], může být výsledný snímek světlý i v případě, že je nastaveno snížení kompenzace expozice nebo kompenzace expozice blesku (str. 151).

### Snímek s násobnou expozicí byl vyfotografován v kvalitě RAW.

- Je-li přehrávání snímků nastaveno na hodnotu **M RAW** nebo **S RAW**, snímek s násobnou expozicí se zaznamená v kvalitě **RAW** (str. 164).

### V případě použití režimu <Av> s bleskem se zpomalí rychlost závěrky.

- Pokud fotografujete v noci a pozadí je tmavé, rychlost závěrky se automaticky sníží (fotografování s nízkou rychlostí synchronizace), takže objekt i pozadí budou správně exponovány. Chcete-li zabránit nízké rychlosti závěrky, nastavte v nabídce [**📷2: Ovládání blesku Speedlite**] položku [**Rychl.synch. bles. v rež. Av**] na možnost [**1/180-1/60 s auto**] nebo [**1/180 s (pevná)**] (str. 173).



**Blesk neemituje záblesk.**

- Jestliže při snímání s živým náhledem používáte zábleskovou jednotku jiné značky než Canon, nastavte položku [2: Tiché LV snímání] na možnost [Zakázat] (str. 190).

**Blesk vždy emituje záblesk s plným výkonem.**

- Pokud používáte blesk jiný než Speedlite řady EX, bude vždy emitovat záblesk s plným výkonem (str. 171).
- Pokud je uživatelská funkce blesku [Režim měření blesku] nastavena na možnost [TTL] (automatický zábleskový režim), bude blesk vždy emitovat záblesk s plným výkonem (str. 177).

**Nelze nastavit kompenzaci expozice s bleskem.**



- Pokud byla kompenzace expozice s bleskem již nastavena pomocí blesku Speedlite, nelze ji nastavit pomocí fotoaparátu. Po zrušení kompenzace expozice s bleskem v blesku Speedlite (nastavení na hodnotu 0) ji bude možné nastavit pomocí fotoaparátu.



**V režimu <Av> nelze nastavit synchronizaci s vysokými rychlostmi.**

- V nabídce [2: Ovládání blesku Speedlite] nastavte položku [Rychl.synch. bles. v rež. Av] na možnost [Auto] (str. 173).

**Při snímání s živým náhledem vydá závěrka během fotografování dva zvuky.**

- Pokud používáte blesk, vydá závěrka při každém fotografování snímku dva zvuky (str. 181).

**Při snímání s živým náhledem nebo snímání filmu se zobrazí bílá ikona < > nebo červená ikona < >.**

- Ikona oznamuje, že vnitřní teplota fotoaparátu je příliš vysoká. Pokud se zobrazí bílá ikona < >, může se zhoršit kvalita obrazu fotografií. Jestliže se zobrazí červená ikona < >, signalizuje, že brzy dojde k automatickému zastavení snímání s živým náhledem nebo snímání filmu (str. 201, 233).

### Nelze snímat film.

- Pokud je na kartě [**Ů3**] nastavena pro položku [**Wi-Fi**] možnost [**Povolit**], nelze snímat filmy. Před snímáním filmů nastavte pro položku [**Wi-Fi**] možnost [**Zakázat**].

### Snímání filmu se automaticky zastaví.

- Používáte-li kartu s nižší rychlostí zápisu, může se záznam filmu automaticky zastavit. Pokud je nastavena metoda komprese [**IPB**], použijte kartu s rychlostí čtení/zápisu nejméně 6 MB/s. Pokud je nastavena metoda komprese [**ALL-I (I-only)**], použijte kartu s rychlostí čtení/zápisu nejméně 20 MB/s (str. 3). Informace o rychlosti čtení/zápisu karty naleznete na webu výrobce příslušné karty.
- Pokud doba snímání filmu dosáhne 29 min 59 s, snímání filmu se automaticky zastaví.

### Při snímání filmů nelze nastavit citlivost ISO.

- V jiných režimech snímání než <**M**> se citlivost ISO nastavuje automaticky. V režimu <**M**> můžete nastavit citlivost ISO podle uvážení (str. 209).

### Hodnoty citlivosti ISO 16000/20000/25600 nelze při snímání filmů nastavit.

- Pokud je v nabídce [**Ů3: Nastavení citlivosti ISO**] po výběru položky [**Rozsah citli. ISO**] nastavena pro položku [**Maximální**] možnost [**25600/H**], maximální citlivost ISO pro ruční nastavení citlivosti ISO se rozšíří a bude možné nastavit citlivosti ISO 16000, 20000 a 25600. Avšak vzhledem k tomu, že snímání filmu s citlivostí ISO 16000, 20000 nebo 25600 může mít za následek značný šum, jsou tyto hodnoty označeny jako rozšířená citlivost ISO (jsou zobrazeny jako symbol [**H**]).

**Ručně nastavená citlivost ISO se při přepnutí na snímání filmu změní.**

- Pokud snímáte film, na obrazovce [**Rozsah citli. ISO**] je zvolena hodnota [**Maximální: 25600**] a citlivost ISO je nastavena na hodnotu ISO 16000, 20000 nebo 25600, pak se citlivost ISO změní na hodnotu ISO 12800 (během snímání filmu s ruční expozicí). I když přepnete zpět na fotografování, hodnota citlivosti ISO se na původní nastavení nevrátí.
- Pokud snímáte film a je nastavena hodnota 1. L (ISO 50) nebo 2. H1 (ISO 51200) / H2 (ISO 102400), pak se nastavení citlivosti ISO změní na hodnotu 1. ISO 100 nebo 2. H (ISO 25600) (během snímání filmu s ruční expozicí). I když přepnete zpět na fotografování, hodnota citlivosti ISO se na původní nastavení nevrátí.

**Během snímání filmu se mění expozice.**

- Pokud změníte rychlost závěrky nebo clonu během snímání filmu, mohou se zaznamenat změny v expozici.
- Změna nastavení zoomu objektivu může způsobit změny v expozici bez ohledu na to, zda se změní světelnost objektivu nebo nikoli. V důsledku toho se mohou zaznamenat změny v expozici.

**Objekt vypadá při snímání filmu zkreslený.**

- Pokud pohnete fotoaparátem rychle doleva nebo doprava (vysokorychlostní panoramatické snímání) nebo snímáte-li pohyblivý objekt, obraz může vypadat zkreslený.

**Při snímání filmu bliká obraz nebo se objeví vodorovné pruhy.**

- Blikání, vodorovné pruhy (šum) nebo nestejněměrné expozice mohou být způsobeny zářivkovým světlem, LED žárovkami nebo jinými světelnými zdroji při snímání filmu. Rovněž mohou být zaznamenány změny v expozici (jasu) nebo tónu barev. V režimu <M> může problém vyřešit nízká rychlost závěrky.

### **Snímání filmu se zastaví, když v jeho průběhu vyfotografuji fotografie.**

- Problém je možné vyřešit nastavením nižší kvality snímků pro fotografie a pořízením menšího počtu fotografií při kontinuálním snímání.

### **Časový kód je vypnutý.**

- Snímání fotografií během snímání filmu způsobí nesrovnalost mezi skutečným časem a časovým kódem. Chcete-li upravovat film pomocí časového kódu, doporučujeme nefotografovat během snímání filmu.

## **Wi-Fi**

### **Nelze nastavit funkci Wi-Fi.**

- Pokud je fotoaparát připojen k tiskárně, počítači, přijímači GPS apod. pomocí propojovacího kabelu, nelze nastavit funkci Wi-Fi (položka [Wi-Fi] na kartě [F3] bude zobrazena šedě). Odpojte propojovací kabel a poté nastavte funkci Wi-Fi.

## **Problémy s obsluhou**

### **Nelze změnit nastavení pomocí voliče < > nebo < > nebo multiovladače < >.**

- Nastavte přepínač <LOCK▶> doleva (uvolnění blokování, str. 47).
- Zkontrolujte nastavení uživatelské funkce [ C.Fn III -3: Blokování více funkcí] (str. 313).

### **Byla změněna funkce tlačítka nebo voliče fotoaparátu.**

- Zkontrolujte nastavení uživatelské funkce [ C.Fn III -5: Zákaznické nastavení] (str. 320).

## Potíže se zobrazením

### Na obrazovce nabídky je zobrazeno pouze několik karet a možností.

- V režimech základní zóny se určité karty a možnosti nabídek nezobrazí. Nastavte režim kreativní zóny (str. 51).

### Název souboru začíná podtržítkem („\_“).

- Nastavte barevný prostor na možnost sRGB. Pokud je nastaven barevný prostor Adobe RGB, bude jako první znak použito podtržítko (str. 140).

### Číslování souborů nezačíná hodnotou 0001.

- Pokud jsou na kartě již zaznamenány snímky, nemusí jejich číslování začínat od hodnoty 0001 (str. 136).

### Zobrazené údaje data a času fotografování jsou nesprávné.

- Zkontrolujte, zda bylo nastaveno správné datum a čas (str. 36).
- Zkontrolujte nastavení časového pásma a letního času (str. 36, 37).

### Snímek neobsahuje datum a čas.

- Datum a čas fotografování se nezobrazí ve snímku. Místo toho se datum a čas zaznamenají do dat snímku jako informace o snímku. Při tisku můžete vytisknout datum a čas do snímku použitím data a času zaznamenaných v informacích o snímku (str. 291, 295).

### Zobrazí se údaj [###].

- Pokud je na kartě zaznamenán větší počet snímků, než může fotoaparát zobrazit, zobrazí se údaj [###] (str. 248).

### Na displeji LCD se nezobrazuje jasný obraz.

- Pokud je displej LCD znečištěný, vyčistěte jej měkkým hadříkem.
- Za nízkých nebo vysokých teplot může displej LCD reagovat se zpožděním nebo se jevit tmavý. Při pokojové teplotě se obnoví normální zobrazení.

### Nezobrazí se položka [Nastavení Eye-Fi].

- Položka [Nastavení Eye-Fi] se zobrazí pouze tehdy, je-li do fotoaparátu vložena karta Eye-Fi. Pokud je přepínač ochrany proti zápisu karty Eye-Fi nastaven do polohy LOCK, nebudete moci zkontrolovat stav připojení karty ani zakázat přenos pomocí karty Eye-Fi (str. 339).

## Potíže s přehráváním

### Část obrazovky černě bliká.

- Položka [ 3: Zvýraz. upozor.] je nastavena na možnost [Povolit] (str. 240).

### Na obrazovce se zobrazuje červený rámeček.

- Položka [ 3: Zobr. AF bodu] je nastavena na možnost [Povolit] (str. 240).

### Snímek nelze vymazat.

- Pokud je snímek chráněn, nelze jej vymazat (str. 265).

### Nelze přehrát film.

- Ve fotoaparátu nelze přehrávat filmy upravené v počítači pomocí dodaného softwaru ImageBrowser EX (str. 393) nebo jiného softwaru. Avšak alba videomomentek upravená pomocí funkce EOS Video Snapshot Task (Úloha videomomentek EOS) (str. 232) ve fotoaparátu přehrávat lze.

### Při přehrávání filmu je slyšet provozní hluk fotoaparátu.

- Pokud budete v průběhu snímání filmu manipulovat s voliči fotoaparátu nebo objektivem, zaznamenají se také provozní zvuky. Doporučujeme používat volně prodejný externí mikrofon (str. 219).

### Film obsahuje nehybné okamžiky.

- Jestliže v průběhu snímání filmu v režimu automatické expozice dojde k zásadní změně úrovně expozice, záznam se krátkodobě zastaví, dokud se nestabilizuje jas. Jestliže k tomu dojde, snímejte v režimu <M> (str. 208).

### Snímek se nezobrazuje na obrazovce televizoru.

- Použijte stereofonní AV kabel dodaný s fotoaparátem (str. 264).
- Zkontrolujte, zda je zástrčka stereofonního AV kabelu nebo kabelu HDMI zasunuta na doraz (str. 261, 264).
- Nastavte pro výstup videosignálu stejný videosystém (NTSC/PAL), jaký je nastaven v televizoru (str. 264).

### Pro jedno snímání filmu existuje více souborů filmu.

- Jestliže velikost souboru s filmem dosáhne 4 GB, automaticky se vytvoří nový soubor filmu (str. 217).

### Moje čtečka karet nerozpozná kartu.

- V závislosti na čtečce karet a použitém operačním systému počítače nemusí být karty SDXC správně rozpoznány. Pokud k tomu dojde, připojte fotoaparát k počítači pomocí dodaného propojovacího kabelu a přeneste snímky do počítače prostřednictvím dodaného softwaru EOS Utility (str. 393).

### Nelze zpracovat snímek typu RAW.

- Snímky **M RAW** a **S RAW** nelze zpracovat pomocí fotoaparátu. Snímek zpracujte pomocí dodaného softwaru Digital Photo Professional (str. 393).

### Nelze změnit velikost snímku.

- Velikost snímků typu JPEG **S3** a snímků **RAW/M RAW/S RAW** nelze změnit pomocí fotoaparátu (str. 277).

### Potíže s čištěním snímače

#### Závěrka vydává při čištění snímače zvuky.

- Pokud jste vybrali možnost **[Vyčistit nyní **], uslyšíte zvuk závěrky, ale žádný snímek se nepořídí (str. 280).

#### Automatické čištění snímače nefunguje.

- Pokud opakovaně v krátkých intervalech změníte polohu vypínače napájení **<ON>** / **<OFF>** nemusí se ikona **< >** zobrazit (str. 34).

### Potíže s tiskem

#### K dispozici je méně efektů tisku, než je uvedeno v návodu k použití.

- Obsah obrazovky se liší v závislosti na tiskárně. V tomto návodu k použití jsou uvedeny všechny dostupné efekty tisku (str. 290).

#### Přímý tisk není funkční.

- Pokud je na kartě **[ 3]** nastavena pro položku **[Wi-Fi]** možnost **[Povolit]**, přímý tisk není možný. Nastavte pro položku **[Wi-Fi]** možnost **[Zakázat]** a připojte fotoaparát k tiskárně pomocí propojovacího kabelu.



## Problémy s přenosem snímků

### Nelze přenést snímky do počítače.

- Nainstalujte dodaný software (disk CD-ROM EOS Solution Disk) do počítače (str. 393).
- Zkontrolujte, zda se zobrazuje horní obrazovka softwaru EOS Utility.
- Pokud je na kartě [**3**] nastavena pro položku [**Wi-Fi**] možnost [**Povolit**], fotoaparát nelze připojit k počítači. Nastavte pro položku [**Wi-Fi**] možnost [**Zakázat**] a připojte fotoaparát k počítači pomocí propojovacího kabelu.

# Chybové kódy

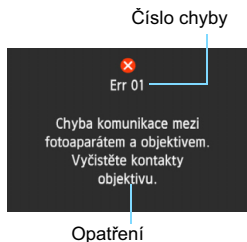

V případě potíží s fotoaparátem se zobrazí chybová zpráva. Postupujte podle pokynů na obrazovce.

Číslo	Chybová zpráva a řešení
01	<b>Chyba komunikace mezi fotoaparátem a objektivem. Vyčistěte kontakty objektivu.</b>
	→ Vyčistěte elektrické kontakty fotoaparátu a objektivu nebo použijte objektiv Canon (str. 17, 20).
02	<b>Karta není přístupná. Kartu znovu vložte/vyměňte nebo naformátujte ve fotoaparátu.</b>
	→ Vyměňte a znovu vložte kartu, vyměňte kartu nebo ji naformátujte (str. 31, 53).
04	<b>Snímky nelze uložit, karta je plná. Vyměňte kartu.</b>
	→ Vyměňte kartu, vymažte nepotřebné snímky nebo kartu naformátujte (str. 31, 53, 267).
06	<b>Nelze provést čištění snímače. Fotoaparát vypněte a znovu zapněte.</b>
	→ Vypněte a znovu zapněte vypínač napájení (str. 34).
10, 20, 30, 40, 50, 60, 70, 80, 99	<b>Chyba zabránila snímání. Fotoaparát vypněte a znovu zapněte nebo vyjměte a zpět vložte akumulátor.</b>
	→ Vypněte a znovu zapněte vypínač napájení, vyjměte a znovu vložte bateriový zdroj nebo použijte objektiv Canon (str. 30, 34).

\* Pokud chyba přetrvává, запиšte si číslo chyby a obraťte se na nejbližší servisní středisko Canon.

# Technické údaje

## • Typ

Typ:	Digitální jednooká zrcadlovka s automatickým zaostřováním a automatickým nastavením expozice
Záznamové médium:	Paměťové karty SD, SDHC* a SDXC* * Kompatibilní s UHS-I
Velikost obrazového snímače:	Přibližně 35,8 × 23,9 mm
Kompatibilní objektivy:	Objektivy Canon typu EF (s výjimkou objektivů EF-S a EF-M) (ekvivalentní ohnisková vzdálenost objektivu pro 35mm kinofilm bude shodná s údajem uvedeným na objektivu)
Bajonet objektivu:	Bajonet Canon EF

## • Obrazový snímač

Typ:	Snímač CMOS
Efektivní pixely:	Přibližně 20,20 megapixelu
Poměr stran:	3:2
Funkce odstranění prachových částic:	Automatická, ruční, vložení dat pro odstranění prachu

## • Systém záznamu

Formát záznamu:	Design rule for Camera File System 2.0
Typy snímků:	JPEG, RAW (14bitový, originální od společnosti Canon), možnost současného záznamu snímků typu RAW+JPEG
Zaznamenané pixely:	L (Velký) : přibližně 20,00 megapixelu (5 472 × 3 648) M (Střední) : přibližně 8,90 megapixelu (3 648 × 2 432) S1 (Malý 1) : přibližně 5,00 megapixelu (2 736 × 1 824) S2 (Malý 2) : přibližně 2,50 megapixelu (1 920 × 1 280) S3 (Malý 3) : přibližně 350 000 pixelů (720 × 480) RAW : přibližně 20,00 megapixelu (5 472 × 3 648) M-RAW : přibližně 11,00 megapixelu (4 104 × 2 736) S-RAW : přibližně 5,00 megapixelu (2 736 × 1 824)
Číslování souborů:	Souvislé, automatický reset, ruční reset

## • Zpracování snímků při snímání

Styly Picture Style:	Automaticky, Standardní, Portrét, Krajina, Neutrální, Věrný, Černobílý, Uživ. def. 1 až 3
Vyvážení bílé:	Automatické, přednastavené (Denní světlo, Stín, Zataženo, Wolframové světlo, Bílé zářivkové světlo, Blesk), uživatelské nastavení, lze nastavit teplotu barvy (přibližně 2 500 až 10 000 K), korekci vyvážení bílé a braketing vyvážení bílé * Přenos informací o teplotě barvy pro blesk je povolen

Potlačení šumu:	Použitelné u dlouhých expozic a snímků s vysokou citlivostí ISO
Automatická korekce jasu snímků:	Auto Lighting Optimizer (Automatická optimalizace jasu)
Priorita zvýraznění tónů:	K dispozici
Korekce odchytky objektivu:	Korekce vinětace, korekce barevné odchytky

### • Hledáček

Typ:	Pentaprizmatický v úrovni očí
Pokrytí:	Ve svislém a vodorovném směru přibližně 97 % (s bodem oka přibližně 21 mm)
Zvětšení:	Přibližně $0,71 \times (-1 \text{ m}^{-1})$ s objektivem 50 mm zaostřeným na nekonečno)
Bod oka:	Přibližně 21 mm (od středu čočky okuláru při $-1 \text{ m}^{-1}$ )
Vestavěná dioptrická korekce:	Přibližně $-3,0$ až $+1,0 \text{ m}^{-1}$ (dpt)
Matnice:	Je dodávána vyměnitelná matnice Eg-A II
Elektronický horizont:	Pro vodorovný směr: $\pm 9^\circ$ , kroky po $1^\circ$ * Pouze při snímání na šířku
Zrcadlo:	Typ s rychlým návratem
Kontrola hloubky ostrosti:	K dispozici

### • Automatické zaostřování

Typ:	TTL s fázovou detekcí na základě sekundárního obrazu
AF body:	11 AF bodů Středový: pro křížové automatické zaostřování při f/5,6 Středový: pro automatické zaostřování citlivé na svislé linie při f/2,8
Rozsah jasu při zaostřování:	EV $-3$ až $18$ (ve středovém AF bodu [citlivém do f/2,8 a f/5,6], pokojová teplota, ISO 100)
Režim činnosti zaostřování:	Jednosnímkové automatické zaostřování (One-Shot AF), inteligentní průběžné automatické zaostřování (AI Servo AF), inteligentní automatické zaostřování (AI zaostř. AF), ruční zaostřování (MF)
Inteligentní průběžné automatické zaostřování (AI Servo AF) – vlastnosti:	Sledovací citlivost, zrychlení/zpomalení sledování
Jemná korekce AF:	Mikronastavení AF (všechny objektivy o stejnou hodnotu nebo nastavení podle objektivu)
Pomocné světlo AF:	Emitováno externím bleskem Speedlite určeným pro fotoaparáty řady EOS

## • Řízení expozice

Režimy měření:	63zónové měření za objektivem TTL při plně otevřené cloně <ul style="list-style-type: none"> <li>• Poměrové měření (propojené se všemi AF body)</li> <li>• Částečné měření (přibližně 8,0 % plochy uprostřed hledáčku)</li> <li>• Bodové měření (přibližně 3,5 % plochy uprostřed hledáčku)</li> <li>• Celoplošné měření se zdůrazněným středem</li> </ul>
Rozsah měření:	EV 1 až 20 (při pokojové teplotě s objektivem EF 50 mm f/1,8 II, ISO 100)
Řízení expozice:	Programová automatická expozice (Automatický inteligentní scénický režim, Kreativní automatický režim, Speciální scéna (Portrét, Krajina, Detail, Sport, Noční portrét, Noční scéna z ruky, Ovládání HDR podsvětlení), Program), Automatická expozice s předvolbou času, Automatická expozice s předvolbou clony, Ruční expozice, Dlouhá expozice
Citlivost ISO: (Doporučený index expozice)	Režimy základní zóny*: ISO 100 až 12800 nastavená automaticky * Krajina: ISO 100 až 1600 nastavená automaticky, Noční scéna z ruky: ISO 100 až 25600 nastavená automaticky P, Tv, Av, M, B: automatické nastavení citlivosti ISO, ISO 100 až 25600 (v krocích po 1/3 EV nebo 1 EV), s možností rozšíření rozsahu citlivosti ISO do L (odpovídá ISO 50), H1 (odpovídá ISO 51200), H2 (odpovídá ISO 102400)
Nastavení citlivosti ISO:	Lze nastavit rozsah citlivosti ISO, rozsah citlivosti ISO pro automatické nastavení a minimální rychlost závěrky
Kompenzace expozice:	Ruční: ±5 EV v krocích po 1/3 EV nebo 1/2 EV AEB: ±3 EV v krocích po 1/3 EV nebo 1/2 EV (lze kombinovat s ruční kompenzací expozice)
Blokování automatické expozice:	Automatické: Používá se v režimu jednosnímkového automatického zaostřování (One-Shot AF) s poměrovým měřením po zaostření Ruční: Pomocí tlačítka blokování automatické expozice

## • Snímání HDR

Úprava dynamického rozsahu:	Automatická, ±1 EV, ±2 EV, ±3 EV
Automatické zarovnání snímků:	Možné

## • Násobná expozice

Počet násobných expozic:	2 až 9 expozic
Ovládání násobných expozic:	Aditivní, průměrné

## • Závěrka

Typ: Elektronicky řízená šterbinová závěrka  
Rychlosti závěrky: 1/4000 s až 30 s, dlouhá expozice, synchronizace X-sync při 1/180 s

## • Systém řízení

Režimy řízení: Jednotlivé snímky, kontinuální snímání, tiché snímání jednotlivých snímků, kontinuální tiché snímání, samospoušť s 10sekundovou prodlevou/dálkové ovládání, samospoušť s 2sekundovou prodlevou/dálkové ovládání

Rychlost kontinuálního snímání: Kontinuální snímání: maximálně přibližně 4,5 snímku/s  
Kontinuální tiché snímání: maximálně přibližně 3,0 snímku/s

Maximální počet snímků sekvence: JPEG Velký/Nízká komprese: přibližně 73 snímků (přibližně 1 250 snímků)  
RAW: přibližně 14 snímků (přibližně 17 snímků)  
RAW+JPEG Velký/Nízká komprese: přibližně 7 snímků (přibližně 8 snímků)

\* Hodnoty v závorkách platí pro kartu s kapacitou 8 GB kompatibilní s UHS-I a vychází ze způsobů měření stanovených společností Canon.

\* Hodnoty vychází ze způsobů měření stanovených společností Canon (citlivost ISO 100 a standardní styl Picture Style) při použití karty s kapacitou 8 GB.

## • Externí blesk Speedlite

Kompatibilní blesky Speedlite: Blesky Speedlite řady EX  
Měření blesku: Automatický zábleskový režim E-TTL II  
Kompenzace expozice s bleskem: ±3 EV v krocích po 1/3 EV nebo 1/2 EV

Blokování expozice s bleskem: K dispozici

Konektor PC: Nemá k dispozici

Ovládání externího

blesku Speedlite: K dispozici

\* Kompatibilní s fotografováním s bezdrátovým rádiovým bleskem.

## • Snímání s živým náhledem

Nastavení poměru stran: 3:2, 4:3, 16:9, 1:1

Metody zaostřování: FlexiZone – Single, Živý režim s detekcí tváře (detekce kontrastu), Rychlý režim (detekce rozdílu fáze), ruční zaostřování (možné zvětšení přibližně 5×/10×)

Rozsah jasu při zaostřování: EV 1 až 18 (s detekcí kontrastu, při pokojové teplotě, ISO 100)

Režimy měření:	Poměrové měření (315 zón), částečné měření (přibližně 11 % plochy obrazovky živého náhledu), bodové měření (přibližně 3 % plochy obrazovky živého náhledu), celoplošné měření se zdůrazněným středem
Rozsah měření:	EV 0 až 20 (při pokojové teplotě s objektivem EF 50 mm f/1,4 USM, ISO 100)
Tiché snímání:	K dispozici (režimy 1 a 2)
Zobrazení rastru:	Tři typy
<b>• Snímání filmů</b>	
Formát záznamu:	MOV
Film	MPEG-4 AVC / H.264
Zvuk	Proměnná (průměrná) přenosová rychlost Lineární PCM
Velikost záznamu a snímková frekvence:	1 920 × 1 080 (Full HD): 30p/25p/24p 1 280 × 720 (HD) : 60p/50p 640 × 480 (SD) : 30p/25p * 30p: 29,97 sn./s, 25p: 25,00 sn./s, 24p: 23,976 sn./s, 60p: 59,94 sn./s, 50p: 50,00 sn./s
Metoda komprese:	IPB, ALL-I (I-only)
Velikost souboru:	1 920 × 1 080 (30p/25p/24p) / IPB: přibližně 235 MB/min 1 920 × 1 080 (30p/25p/24p) / ALL-I: přibližně 685 MB/min 1 280 × 720 (60p/50p) / IPB : přibližně 205 MB/min 1 280 × 720 (60p/50p) / ALL-I : přibližně 610 MB/min 640 × 480 (30p/25p) / IPB : přibližně 78 MB/min * Rychlost čtení/zápisu karty nezbytná pro snímání filmů: IPB: nejméně 6 MB/s / ALL-I: nejméně 20 MB/s
Zaostřování:	Stejně jako zaostřování při snímání s živým náhledem
Režimy měření:	Celoplošné měření se zdůrazněným středem a poměrové měření pomocí obrazového snímače * Automatické nastavení podle režimu zaostřování.
Rozsah měření:	EV 0 až 20 (při pokojové teplotě s objektivem EF 50 mm f/1,4 USM, ISO 100)
Řízení expozice:	Programová automatická expozice pro filmy a ruční expozice
Kompenzace expozice:	±3 EV v krocích po 1/3 EV (±5 EV pro fotografie)

Citlivost ISO: (Doporučený index expozice)	S automatickou expozicí: automatické nastavení citlivosti ISO (v rozsahu ISO 100 až 12800), v režimech kreativní zóny Lze změnit maximální a minimální citlivosti ISO S ruční expozicí: automatické nastavení citlivosti ISO (v rozsahu ISO 100 až 12800), ruční nastavení v rozsahu ISO 100 až 12800 (v krocích po 1/3 EV nebo 1 EV), možnost rozšíření rozsahu do H (odpovídá citlivostem ISO 16000, 20000 a 25600)
Časový kód:	Podporován
Pokles počtu snímků:	Kompatibilní s režimy 60p/30p
Videomomentky:	Nastavitelná délka 2 s, 4 s nebo 8 s
Záznam zvuku:	Integrovaný monofonní mikrofon, k dispozici konektor pro připojení externího stereofonního mikrofonu Nastavitelná úroveň záznamu zvuku, k dispozici protivětrný filtr a tlumič
Zobrazení rastru:	Tři typy
Snímání fotografií:	Možné

## • Displej LCD

Typ:	Barevný displej TFT z tekutých krystalů
Velikost displeje a počet bodů:	Širokouhlý s úhlopříčkou 7,7 cm (3,0 palce) (poměr stran 3:2) a přibližně 1,04 milionu bodů
Nastavení jasu:	Ruční (7 úrovní)
Elektronický horizont:	K dispozici
Jazyky rozhraní:	25
Průvodce funkcí a nápověda:	Lze zobrazit

## • Přehrávání

Formáty zobrazení snímků:	Zobrazení jednotlivých snímků, zobrazení jednotlivých snímků + informací (základní informace, informace o snímku, histogram), náhled 4 snímků, náhled 9 snímků
Indikace přepalů:	Přeexponované oblasti s vysokým jasnem blikají
Zobrazení AF bodu:	Možné
Zobrazení rastru:	Tři typy
Zvětšení:	Přibližně 1,5× až 10×, možnost nastavení počátečního zvětšení a počáteční polohy
Způsoby procházení snímků:	Po jednotlivých snímcích, přeskokování 10 nebo 100 snímků, podle data pořízení, podle složky, podle filmů, podle fotografií, podle hodnocení
Otáčení snímků:	Možné
Hodnocení:	K dispozici
Přehrávání filmů:	Možné (displej LCD, výstup Video/Audio OUT, výstup HDMI OUT), integrovaný reproduktor



Prezentace:	Všechny snímky, podle data, podle složky, podle filmů, podle fotografií nebo podle hodnocení
Hudba na pozadí:	Lze zvolit pro prezentace a přehrávání filmů
Ochrana snímků:	Možná

### • Zpracování snímků po pořízení

Zpracování snímků typu

RAW ve fotoaparátu:	Korekce jasu, vyvážení bílé, styl Picture Style, Auto Lighting Optimizer (Automatická optimalizace jasu), potlačení šumu při vysokých citlivostech ISO, kvalita záznamu snímků typu JPEG, barevný prostor, korekce vinětace, korekce zkreslení a korekce barevné odchylky
Změna velikosti:	Možná

### • Přímý tisk

Kompatibilní tiskárny:	Tiskárny kompatibilní se standardem PictBridge
Tisknutelné snímky:	Snímky typu JPEG a RAW
Příkazy tisku:	Kompatibilní s DPOF verze 1.1

### • Uživatelské funkce

Uživatelské funkce:	20
Uložení uživatelské nabídky Moje menu:	Možné
Uživatelské režimy snímání:	Přiřazení polohám C1 a C2 voliče režimů
Informace o autorských právech:	Možnost zadání a zahrnutí

### • Rozhraní

Konektor Audio/video OUT/Digital:	Výstup analogového videosignálu (kompatibilního s normami NTSC/PAL) a stereofonního audiosignálu Komunikace s počítačem, přímý tisk (Hi-Speed USB nebo ekvivalentní), připojení přijímače GPS GP-E2
Konektor HDMI mini OUT:	Typ C (automatické přepínání rozlišení), kompatibilní s CEC

Vstupní konektor pro

připojení externího mikrofonu:	Stereofonní miniaturní zdířka $\phi$ 3,5 mm
Konektor pro dálkové ovládání:	Kompatibilní s dálkovým ovladačem typu N3
Bezdrátové dálkové ovládání:	Dálkový ovladač RC-6
Karta Eye-Fi:	Kompatibilní

## • Napájení

Baterie:	Bateriový zdroj LP-E6 (1 ks) * Napájení střídavým proudem lze zajistit pomocí sady napájecího adaptéru ACK-E6. * S připojeným bateriovým gripem BG-E13 lze použít baterie typu LR6 velikosti AA.
Údaje o baterii:	Zbývající kapacita, počet expozic, schopnost dobítí a možnost registrace baterie
Počet možných snímků: (na základě způsobů měření stanovených asociací CIPA)	Při fotografování pomocí hledáčku: Přibližně 1 090 snímků při pokojové teplotě (23 °C), přibližně 980 snímků při nízké teplotě (0 °C) Snímání s živým náhledem: Přibližně 220 snímků při pokojové teplotě (23 °C), přibližně 190 snímků při nízké teplotě (0 °C)
Doba snímání filmů:	Přibližně 1 h 35 min při pokojové teplotě (23 °C), přibližně 1 h 25 min při nízké teplotě (0 °C) (s plně nabitým bateriovým zdrojem LP-E6)

## • Rozměry a hmotnost

Rozměry (Š × V × H):	Přibližně 144,5 × 110,5 × 71,2 mm
Hmotnost (EOS 6D (WG)):	Přibližně 755 g (směrnice asociace CIPA), přibližně 680 g (pouze tělo)
Hmotnost (EOS 6D (N)):	Přibližně 750 g (směrnice asociace CIPA), přibližně 675 g (pouze tělo)

## • Provozní podmínky

Rozsah provozních teplot:	0 °C až 40 °C
Provozní vlhkost vzduchu:	85 % nebo méně

## • Bateriový zdroj LP-E6

Typ:	Nabíjecí lithium-iontová baterie
Jmenovité napětí:	7,2 V ss
Kapacita baterie:	1 800 mAh
Rozměry (Š × V × H):	Přibližně 38,4 × 21,0 × 56,8 mm
Hmotnost:	Přibližně 80 g

## • Nabíječka baterií LC-E6

Kompatibilní baterie:	Bateriový zdroj LP-E6
Doba nabíjení:	Přibližně 2 h 30 min
Jmenovitý vstup:	100 až 240 V stř. (50/60 Hz)
Jmenovitý výstup:	8,4 V ss / 1,2 A
Rozsah provozních teplot:	5 °C až 40 °C

Provozní vlhkost vzduchu:	85 % nebo méně
Rozměry (Š × V × H):	Přibližně 69,0 × 33,0 × 93,0 mm
Hmotnost:	Přibližně 130 g

#### • Nabíječka baterií LC-E6E

Kompatibilní baterie:	Bateriový zdroj LP-E6
Délka napájecího kabelu:	Přibližně 1 m
Doba nabíjení:	Přibližně 2 h 30 min
Jmenovitý vstup:	100 až 240 V stř. (50/60 Hz)
Jmenovitý výstup:	8,4 V ss / 1,2 A
Rozsah provozních teplot:	5 °C až 40 °C
Provozní vlhkost vzduchu:	85 % nebo méně
Rozměry (Š × V × H):	Přibližně 69,0 × 33,0 × 93,0 mm
Hmotnost:	Přibližně 125 g (bez napájecího kabelu)

#### • EF 24-105 mm f/4L IS USM

Zorný úhel:	Rozsah v úhlopříčném směru: 84° až 23°20' Rozsah ve vodorovném směru: 74° až 19°20' Rozsah ve svislém směru: 53° až 13°
Konstrukce objektivu:	18 prvků ve 13 skupinách
Maximální clonové číslo:	f/22
Nejmenší zaostřitelná vzdálenost:	0,45 m (od roviny obrazového snímače)
Max. zvětšení:	0,23× (při 105 mm)
Zorné pole:	535 × 345 až 158 × 106 mm (při 0,45 m)
Image Stabilizer (Stabilizátor obrazu):	Typ s posunem čoček
Velikost filtru:	77 mm
Krytka objektivu:	E-77U / E-77 II
Max. průměr × délka:	83,5 × 107 mm
Hmotnost:	Přibližně 670 g
Sluneční clona:	EW-83H
Pouzdro:	LP1219

- Všechny výše uvedené údaje vychází ze způsobů měření stanovených společností Canon a ze způsobů měření a směrnic stanovených asociací CIPA (Camera & Imaging Products Association).
- Rozměry, maximální průměr, délka a hmotnost uvedené výše jsou určeny na základě směrnic asociace CIPA (s výjimkou hmotnosti pouze pro tělo fotoaparátu).
- Technické údaje a vzhled produktu podléhají změnám bez upozornění.
- Pokud dojde k potížím s objektivem jiné značky než Canon nasazeným na fotoaparátu, obraťte se na výrobce příslušného objektivu.

## Ochranné známky

- Adobe je ochranná známka společnosti Adobe Systems Incorporated.
- Windows je ochranná známka nebo registrovaná ochranná známka společnosti Microsoft Corporation v USA a v dalších zemích.
- Macintosh a Mac OS jsou ochranné známky nebo registrované ochranné známky společnosti Apple Inc. v USA a v dalších zemích.
- Logo SDXC je ochranná známka společnosti SD-3C, LLC.
- HDMI, logo HDMI a High-Definition Multimedia Interface jsou ochranné známky nebo registrované ochranné známky společnosti HDMI Licensing LLC.
- Všechny ostatní názvy společností a produktů a ochranné známky uvedené v tomto návodu jsou majetkem příslušných vlastníků.

## Licence formátu MPEG-4

„Na tento produkt se vztahuje licence v rámci patentu společnosti AT&T na standard MPEG-4. Produkt může být používán pro kódování videodat vyhovujících standardu MPEG-4 nebo dekódování videodat vyhovujících standardu MPEG-4, která byla kódována pouze (1) pro osobní a nekomerční účely nebo (2) poskytovatelem videodat s licencí pro poskytování videodat vyhovujících standardu MPEG-4 v rámci patentu společnosti AT&T. License není udělena ani předpokládána pro žádné další použití týkající se standardu MPEG-4.“

## About MPEG-4 Licensing

“This product is licensed under AT&T patents for the MPEG-4 standard and may be used for encoding MPEG-4 compliant video and/or decoding MPEG-4 compliant video that was encoded only (1) for a personal and non-commercial purpose or (2) by a video provider licensed under the AT&T patents to provide MPEG-4 compliant video. No license is granted or implied for any other use for MPEG-4 standard.”

\* Notice displayed in English as required.

## **Doporučujeme používat originální příslušenství společnosti Canon.**

Tento produkt je konstruován tak, aby dosahoval nejlepších výsledků s originálním příslušenstvím společnosti Canon.

Společnost Canon nenes zodpovědnost za žádné poškození tohoto produktu ani za nehody (například požár atd.) způsobené nesprávnou funkcí neoriginálního příslušenství (jako je únik chemikálií nebo exploze bateriového zdroje). Upozorňujeme, že tato záruka se nevztahuje na opravy závad způsobených nesprávnou funkcí neoriginálního příslušenství. Takové opravy však lze provést za poplatek.



Bateriový zdroj LP-E6 je určen pouze pro produkty společnosti Canon. Jeho použití s nekompatibilní nabíječkou baterií či produktem může způsobit závadu nebo nehodu, za které společnost Canon nebude nést odpovědnost.

## Bezpečnostní upozornění

Chcete-li předejít zranění, smrtelným úrazům či škodám na majetku, dodržujte tato bezpečnostní opatření a používejte zařízení správně.

### Prevence vážných nebo smrtelných úrazů

- Abyste předešli požáru, nadměrnému přehřívání, úniku chemikálií a explozi, dodržujte následující bezpečnostní opatření:
  - Nepoužívejte baterie, zdroje napájení ani příslušenství, které není uvedeno v tomto návodu. Nepoužívejte vlastnoručně vyrobené či upravené baterie.
  - Nezkratujte, nerozebírejte ani neupravujte bateriový zdroj či zálohovací baterii. Bateriový zdroj nebo zálohovací baterii nevystavujte horku a nepájejte na nich. Nevystavujte bateriový zdroj ani zálohovací baterii ohni či vodě. Nevystavujte bateriový zdroj nebo zálohovací baterii silným rázům.
  - Neinstalujte bateriový zdroj či zálohovací baterii s obrácenou polaritou (+ -). Nepoužívejte současně staré a nové baterie nebo různé typy baterií.
  - Nenabíjejte bateriový zdroj při teplotách okolního prostředí mimo povolený rozsah 0 °C až 40 °C. Nepřekračujte také dobu nabíjení.
  - Nepřikládejte žádné cizí kovové objekty na elektrické kontakty fotoaparátu, příslušenství, propojovacích kabelů apod.
- Zálohovací baterii uchovávejte mimo dosah dětí. Pokud by dítě baterii spolko, vyhledejte okamžitě lékařskou pomoc. (Chemikálie obsažené v baterii mohou poškodit žaludek a střeva.)
- Při likvidaci bateriového zdroje a zálohovací baterie přelepte elektrické kontakty páskou, aby nedošlo ke kontaktu s jinými kovovými objekty nebo bateriemi. Předejete tak možnému vzniku požáru či explozi.
- Pokud při nabíjení bateriového zdroje dochází k jeho nadměrnému zahřívání, objeví se kouř nebo zápach, neprodleně přerušete nabíjení odpojením nabíječky ze zásuvky elektrické sítě, aby nedošlo k požáru.
- Jestliže bateriový zdroj nebo zálohovací baterie vykazují známky úniku chemikálií, dojde ke změně jejich barvy, deformaci či vzniku kouře nebo zápachu, okamžitě je vyjměte. Dejte pozor, abyste se přitom nepopálili.
- Dbejte, aby se případné uniklé chemikálie nedostaly do kontaktu s očima, pokožkou nebo oděvem. Mohly by způsobit poškození zraku či pokožky. Pokud se chemikálie uniklé z baterie dostanou do očí, na pokožku nebo oděv, opláchněte zasažená místa velkým množstvím vody a neotírejte je. Vyhledejte okamžitě lékařskou pomoc.
- Během nabíjení udržujte zařízení mimo dosah dětí. Kabel by mohl způsobit uškrcení dítěte nebo mu způsobit úraz elektrickým proudem.
- Žádné kabely neponechávejte v blízkosti zdroje tepla. Mohlo by dojít k deformaci kabelu nebo roztavení jeho izolace a v důsledku toho k požáru nebo úrazu elektrickým proudem.
- Nemiřte bleskem na řidiče vozidel. Mohlo by dojít k nehodě.
- Nepoužívejte blesk v bezprostřední blízkosti očí osob. Mohlo by dojít k poškození jejich zraku. Při fotografování kojenců udržujte vzdálenost nejméně 1 metr.
- Pokud nebudete fotoaparát nebo jeho příslušenství delší dobu používat, vyjměte před jejich uložením bateriový zdroj a odpojte napájecí kabel. Předejete tak možnému úrazu elektrickým proudem, vzniku tepla a požáru.
- Nepoužívejte zařízení v místech, kde se vyskytují hořlavé plyny. Mohlo by dojít k explozi či požáru.

- Pokud dojde k pádu zařízení a rozlomení krytu tak, že jsou přístupné vnitřní součásti, nedotýkejte se jich, abyste si nepřivodili úraz elektrickým proudem.
- Zařízení nerozebírejte ani neupravujte. Vnitřní součásti pracující s vysokým napětím mohou způsobit úraz elektrickým proudem.
- Nedívejte se pomocí fotoaparátu nebo objektivu do slunce nebo jiného velmi jasného světelného zdroje. Mohli byste si poškodit zrak.
- Udržujte fotoaparát mimo dosah malých dětí. Řemen na krk by mohl způsobit uškrcení dítěte.
- Neskladujte zařízení na prašných nebo vlhkých místech. Předejdete tak možnému požáru či úrazu elektrickým proudem.
- Před použitím fotoaparátu v letadle nebo v nemocnici si ověřte, zda je to na daném místě povoleno. Elektromagnetické záření, které fotoaparát vydává, může rušit přístrojové vybavení letadla nebo nemocnice.
- Abyste předešli vzniku požáru či úrazu elektrickým proudem, dodržujte následující bezpečnostní opatření:
  - Zástrčku napájecího kabelu vždy zasunujte do zásuvky elektrické sítě až na doraz.
  - Nemanipulujte se zástrčkou napájecího kabelu mokřýma rukama.
  - Dbejte, aby nedošlo k poškození napájecího kabelu vrypy, zářezy, jeho nadměrným ohnutím nebo postavením těžkých předmětů na kabel. Kabely také nezaplétajte ani nesvazujte.
  - Do jedné zásuvky elektrické sítě nepřipojujte příliš mnoho zástrček spotřebičů.
  - Nepoužívejte kabel s poškozenou izolací.
- Čas od času odpojte zástrčku napájecího kabelu ze zásuvky a pomocí suchého hadříku očistěte prach nahromaděný kolem zásuvky elektrické sítě. Pokud je prostředí prašné, vlhké nebo se v něm vyskytují mastnoty, může prach na zásuvce elektrické sítě zvlhnout a zkratovat zásuvku. Tím může dojít ke vzniku požáru.

## Prevence úrazů a poškození zařízení

- Neponechávejte zařízení v automobilu vystaveném intenzivnímu slunečnímu záření nebo v blízkosti zdroje tepla. Zařízení se může přehřát a způsobit popálení pokožky.
- Nepřenášejte fotoaparát upevněný na stativ. Mohli byste si přivodit zranění. Zkontrolujte také, zda je stativ dostatečně stabilní a unese hmotnost fotoaparátu s objektivem.
- Neponechávejte objektiv samostatně ani nasazený na fotoaparátu vystavený slunečnímu záření bez nasazené krytky objektivu. Objektiv by mohl soustředit sluneční paprsky a mohlo by dojít ke vzniku požáru.
- Nezakrývejte nabíječku baterií tkaninou ani ji do ničeho nebalte. Mohlo by dojít k nahromadění tepla v nabíječce a deformaci jejího obalu nebo vzniku požáru.
- Pokud vám fotoaparát upadne do vody nebo se voda či kovové předměty dostanou do fotoaparátu, vyjměte neprodleně bateriový zdroj a zálohovací baterii. Předejdete tak možnému požáru či úrazu elektrickým proudem.
- Nepoužívejte ani neskladujte bateriový zdroj či zálohovací baterii v horkém prostředí. Mohlo by dojít k úniku chemikálií z baterie nebo zkrácení její životnosti. Bateriový zdroj nebo zálohovací baterie se také mohou nadměrně zahřát a způsobit popálení pokožky.
- K čištění zařízení nepoužívejte ředidla, benzen nebo jiná organická rozpouštědla. Mohlo by dojít k požáru nebo poškození zdraví.

**Pokud zařízení nefunguje správně nebo vyžaduje opravu, obraťte se na prodejce nebo nejbližší servisní středisko Canon.**



### Pouze Evropská unie (a EHP).

Tento symbol znamená, že podle směrnice OEEZ (2002/96/ES), směrnice o bateriích (2006/66/ES) a/nebo podle vnitrostátních právních prováděcích předpisů k těmto směrnici nemá být tento výrobek likvidován s odpadem z domácností.

Je-li v souladu s požadavky směrnice o bateriích vytištěna pod výše uvedeným symbolem chemická

značka, udává, že tato baterie nebo akumulátor obsahuje těžké kovy (Hg = rtuť, Cd = kadmium, Pb = olovo) v koncentraci vyšší, než je příslušná hodnota předepsaná směrnici.

Tento výrobek má být vrácen do určeného sběrného místa, např. v rámci autorizovaného systému odběru jednoho výrobku za jeden nově prodaný podobný výrobek, nebo do autorizovaného sběrného místa pro recyklaci odpadních elektrických a elektronických zařízení (OEEZ), baterií a akumulátorů. Nevhodné nakládání s tímto druhem odpadu by mohlo mít negativní dopad na životní prostředí a lidské zdraví, protože elektrická a elektronická zařízení zpravidla obsahují potenciálně nebezpečné látky.

Vaše spolupráce na správné likvidaci tohoto výrobku napomůže efektivnímu využívání přírodních zdrojů.

Chcete-li získat podrobné informace týkající se recyklace tohoto výrobku, obraťte se prosím na místní úřad, orgán pro nakládání s odpady, schválený systém nakládání s odpady či společnost zajišťující likvidaci domovního odpadu, nebo navštivte webové stránky

[www.canon-europe.com/environment](http://www.canon-europe.com/environment).

(EHP: Norsko, Island a Lichtenštejnsko)



## **DŮLEŽITÉ BEZPEČNOSTNÍ POKYNY**

1. **TYTO POKYNY USCHOVEJTE** – Tento návod obsahuje důležité bezpečnostní pokyny a pokyny k použití pro nabíječky baterií LC-E6 a LC-E6E.
2. Před použitím nabíječky si přečtete všechny pokyny a varovné poznámky na (1) nabíječce, (2) bateriovém zdroji a (3) výrobku používajícím bateriový zdroj.
3. **UPOZORNĚNÍ** – Z důvodu snížení rizika zranění nabíjejte pouze bateriový zdroj LP-E6. Jiné typy baterií mohou prasknout a tím způsobit zranění osob či jinou škodu.
4. Nevystavujte nabíječku dešti ani sněhu.
5. Společnost Canon nedoporučuje používat nástavec a ani jej neprodává. Jeho použití může vést ke vzniku požáru, úrazu elektrickým proudem nebo zranění osob.
6. Při odpojování nabíječky zatáhněte za zástrčku, nikoli za kabel. Sníží se tak nebezpečí poškození elektrické zástrčky a kabelu.
7. Umístěte kabel tak, abyste na něj nešlapali, nezakopli o něj ani jej jinak nevystavili nebezpečí poškození či napnutí.
8. Nepoužívejte nabíječku s poškozeným kabelem nebo zástrčkou – okamžitě je vyměňte.
9. Nepoužívejte nabíječku, pokud byla vystavena prudkému úderu, spadla nebo byla jakkoli jinak poškozena. V takovém případě ji předejte kvalifikovanému servisnímu technikovi.
10. Nerozebírejte nabíječku. Pokud vyžaduje údržbu nebo opravu, předejte ji kvalifikovanému servisnímu technikovi. Při nesprávném opětovném sestavení může hrozit nebezpečí úrazu elektrickým proudem nebo vzniku požáru.
11. Před jakoukoli údržbou nebo čištěním odpojte nabíječku ze zásuvky elektrické sítě, aby se snížilo nebezpečí úrazu elektrickým proudem.

## **POKYN PRO ÚDRŽBU**

Pokud není v tomto návodu uvedeno něco jiného, nejsou uvnitř výrobku žádné části, jejichž údržbu by mohl provést uživatel. Provedení údržby svěřte kvalifikovanému servisnímu technikovi.

## **UPOZORNĚNÍ**

**PŘI VÝMĚNĚ BATERIE ZA NESPRÁVNÝ TYP HROZÍ RIZIKO EXPLOZE.  
POUŽITÉ BATERIE LIKVIDUJTE PODLE MÍSTNÍCH PŘEDPISŮ.**



# 15

## Zobrazení návodu k použití (souborů ve formátu PDF) na disku DVD-ROM / stahování snímků do počítače

V této kapitole je vysvětlen postup instalace návodu k použití fotoaparátu (obsaženého na dodaném disku DVD-ROM) do počítače, je zde popsáno stahování snímků z fotoaparátu do počítače, uveden přehled softwaru obsaženého na disku CD-ROM EOS Solution Disk a vysvětlen postup instalace softwaru do počítače. Kapitola poskytuje také vysvětlení postupu zobrazení souborů ve formátu PDF obsažených na disku DVD-ROM EOS Camera Instruction Manuals Disk.



**EOS Solution  
Disk**  
(Software)



**EOS Camera  
Instruction Manuals  
Disk**

## Zobrazení návodů k použití (souborů ve formátu PDF) na disku DVD-ROM



Disk DVD-ROM EOS Camera Instruction Manuals Disk obsahuje následující elektronické návody (ve formátu PDF):

- **Návod k použití fotoaparátu**

Vysvětluje všechny funkce fotoaparátu a postupy, včetně základního obsahu (tato příručka).

- **Návod k použití funkce Wi-Fi**

Vysvětluje všechny funkce a postupy pro použití sítě Wi-Fi, včetně základního obsahu.

- **Návody k použití softwaru**

Návody k použití softwaru ve formátu PDF pro software dodaný na disku EOS Solution Disk (viz str. 393)

## Zobrazení obsahu disku DVD-ROM EOS Camera Instruction Manuals Disk

[WINDOWS]



### EOS Camera Instruction Manuals Disk

Zkopírujte návody k použití (soubory ve formátu PDF) uložené na disku do počítače.

- 1 Vložte disk DVD EOS Camera Instruction Manuals Disk do jednotky DVD-ROM počítače.
- 2 Dvakrát klikněte na ikonu **[My Computer/Tento počítač]** na ploše a poté dvakrát klikněte na jednotku DVD-ROM, do které jste vložili disk.
- 3 Klikněte na název návodu k použití, který chcete zobrazit.
  - Vyberte jazyk a operační systém.
  - ▶ Zobrazí se rejstřík návodů k použití.

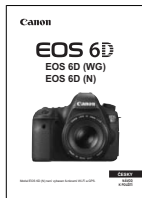
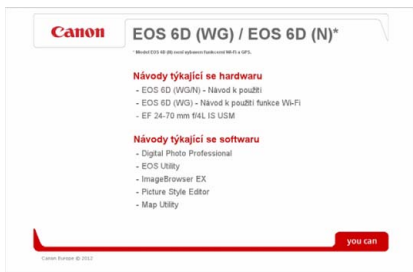

Návod k použití fotoaparátu



K zobrazení návodů k použití (soubory ve formátu PDF) je nutné nainstalovat aplikaci Adobe Reader (doporučujeme nejnovější verzi). Pokud není aplikace Adobe Reader v počítači dosud nainstalována, nainstalujte ji.

K uložení návodu ve formátu PDF do počítače použijte funkci Save (Uložit) aplikace Adobe Reader. Další informace o použití aplikace Adobe Reader zjistíte z nabídky Help (Návod) této aplikace.



- Návod k použití fotoaparátu (soubor ve formátu PDF) obsahuje odkazy na stránky, takže můžete rychle přejít na požadovanou stránku. Na stránce Obsah nebo Rejstřík stačí k přechodu na požadovanou stránku kliknout na číslo dané stránky.

## Zobrazení obsahu disku DVD-ROM EOS Camera Instruction Manuals Disk

[MACINTOSH]



### EOS Camera Instruction Manuals Disk

Zkopírujte návody k použití (soubory ve formátu PDF) uložené na disku do počítače.

- 1 Vložte disk DVD EOS Camera Instruction Manuals Disk do jednotky DVD-ROM počítače Macintosh.
- 2 Dvakrát klikněte na ikonu disku.
- 3 Dvakrát klikněte na soubor START.html.
- 4 Klikněte na název návodu k použití, který chcete zobrazit.
  - Vyberte jazyk a operační systém.
  - ▶ Zobrazí se rejstřík návodů k použití.



Návod k použití fotoaparátu

 K zobrazení návodů k použití (soubory ve formátu PDF) je nutné nainstalovat aplikaci Adobe Reader (doporučujeme nejnovější verzi). Pokud není aplikace Adobe Reader v počítači Macintosh dosud nainstalována, nainstalujte ji. K uložení návodu ve formátu PDF do počítače použijte funkci Save (Uložit) aplikace Adobe Reader. Další informace o použití aplikace Adobe Reader zprístupníte z nabídky Help (Nápověda) této aplikace.

-  • Návod k použití fotoaparátu (soubor ve formátu PDF) obsahuje odkazy na stránky, takže můžete rychle přejít na požadovanou stránku. Na stránce Obsah nebo Rejstřík stačí k přechodu na požadovanou stránku kliknout na číslo dané stránky.

# Stahování snímků do počítače

Dodaný software můžete použít ke stahování snímků uložených ve fotoaparátu do počítače. K dispozici jsou dva způsoby, jak to provést.

## Stažení připojením fotoaparátu k počítači

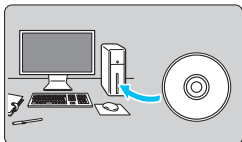

**1** Nainstalujte software (str. 394).

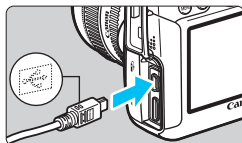

**2** Připojte fotoaparát k počítači pomocí dodaného propojovacího kabelu.

- Použijte propojovací kabel dodaný s fotoaparátem.
- Připojte kabel ke konektoru <DIGITAL> fotoaparátu tak, aby ikona <↔> na zástrčce kabelu směřovala k přední části fotoaparátu.
- Připojte zástrčku kabelu do konektoru USB počítače.

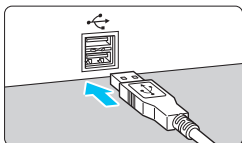

**3** Použijte software EOS Utility a stáhněte snímky nebo filmy.

- Podrobné informace naleznete v příručce EOS Utility Návod k použití na disku DVD-ROM (str. 393).

**!** Pokud je na kartě [F3] nastavena pro položku [Wi-Fi] možnost [Povolit], fotoaparát nelze připojit k počítači. Nastavte pro položku [Wi-Fi] možnost [Zakázat] a poté připojte propojovací kabel.

## Stahování snímků pomocí čtečky karet

Pokud máte k dispozici volně prodejnou čtečku karet, můžete ji použít ke stažení snímků do počítače.

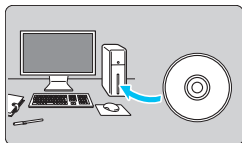

### 1 Nainstalujte software (str. 394).

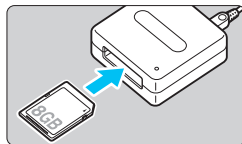

### 2 Vložte kartu do čtečky karet.

### 3 Použijte software od společnosti Canon a stáhněte snímky nebo filmy.

- ▶ Použijte software Digital Photo Professional.
- ▶ Použijte software ImageBrowser EX.
- Podrobné informace naleznete v návodu k použití softwaru (soubor ve formátu PDF) na disku DVD-ROM (str. 393).

 Při stahování snímků z fotoaparátu do počítače pomocí čtečky karet bez použití softwaru společnosti Canon zkopírujte do počítače složku DCIM, která se nachází na kartě.



# Software



## EOS Solution Disk

Tento disk obsahuje různé softwarové aplikace pro fotoaparáty EOS.

Uvědomte si, že software dodávaný s předchozími modely fotoaparátů nemusí podporovat soubory s fotografiemi a filmy pořízené tímto fotoaparátem. Používejte software dodaný s tímto fotoaparátem.

### 1 EOS Utility

Komunikační software pro fotoaparát a počítač

- Umožňuje stahovat snímky (fotografie/filmy) pořízené pomocí fotoaparátu do počítače.
- Umožňuje provádět nastavení fotoaparátu z počítače.
- Po připojení fotoaparátu k počítači umožňuje fotografovat na dálku.
- Můžete kopírovat skladby pro hudbu na pozadí na kartu a přehrávat hudbu na pozadí při přehrávání.

### 2 Digital Photo Professional

Software pro prohlížení a úpravu snímků

- Umožňuje rychle zobrazit, upravit a vytisknout vyfotografované snímky v počítači.
- Snímky lze upravovat tak, aby originály zůstaly zachovány v původní podobě.
- Je určen široké cílové skupině uživatelů, od amatérů po profesionály. Doporučujeme jej především uživatelům, kteří používají při fotografování převážně typ snímků RAW.

### 3 ImageBrowser EX

Software pro prohlížení a úpravu snímků

- Umožňuje zobrazit, procházet a vytisknout vyfotografované snímky typu JPEG v počítači.
- Umožňuje přehrávat filmy (soubory typu MOV) a alba videomomentek a získávat fotografie z filmů.
- Pokud máte k dispozici připojení k Internetu, můžete stáhnout doplňkové funkce, jako je EOS Video Snapshot Task (Úloha videomomentek EOS) (→ PDF).
- Je vhodný pro začátečníky, kteří dosud s digitálním fotoaparátem nepracovali, a amatéry.

### 4 Picture Style Editor

Software pro vytváření souborů stylu Picture Style

- Tento software je určen pro pokročilé uživatele, kteří mají zkušenosti se zpracováním snímků.
- Umožňuje upravit styl Picture Style podle jedinečných charakteristických vlastností snímků a vytvořit nebo uložit originální soubor stylu Picture Style.

### 5 Map Utility

- Můžete zobrazit místa vyfotografování snímků pořízených fotoaparátem EOS s vestavěnou funkcí GPS nebo vybaveným přijímačem GPS od společnosti Canon.
- K instalaci softwaru Map Utility je vyžadováno připojení k Internetu. Získejte přístup k Internetu, vložte disk EOS Solution Disk do počítače a proveďte instalaci podle kroků popsanych na stranách 394 a 395.

# Instalace softwaru

## Instalace softwaru v systému Windows

Kompatibilní operační systémy

**Windows 7**

**Windows Vista**

**Windows XP**

**1** Zkontrolujte, zda není k počítači připojen fotoaparát.



- Nikdy nepřipojujte fotoaparát k počítači dříve, než nainstalujete software. Software by se nenainstaloval správně.

**2** Vložte disk CD EOS Solution Disk.

**3** Vyberte zeměpisnou oblast, zemi a jazyk.

**4** Kliknutím na položku **[Easy Installation/Jednoduchá instalace]** spusťte instalaci.



- Dokončete instalaci podle pokynů na obrazovce.
- Pokud se zobrazí výzva, nainstalujte program Microsoft Silverlight.

**5** Po dokončení instalace klikněte na tlačítko **[Finish/Dokončit]**.



**6** Vyměňte disk CD.

## Instalace softwaru v systému Macintosh

Kompatibilní operační systémy **MAC OS X 10.6 - 10.7**

- 1 Zkontrolujte, zda není k počítači připojen fotoaparát.
- 2 Vložte disk CD EOS Solution Disk.
  - Na ploše počítače dvakrát klikněte na ikonu disku CD-ROM a po otevření okna disku dvakrát klikněte na položku [Canon EOS Digital Installer/Instalační program Canon EOS Digital].
- 3 Vyberte zeměpisnou oblast, zemi a jazyk.
- 4 Kliknutím na položku [**Easy Installation/Jednoduchá instalace**] spusťte instalaci.



- Dokončete instalaci podle pokynů na obrazovce.
- 5 Po dokončení instalace klikněte na tlačítko [**Restart/Restartovat**].



- 6 Po restartování počítače vyjměte disk CD.

# Rejstřík

## Čísla

10sekundová či 2sekundová prodleva .....	100
11bodové AF s automatickým výběrem .....	94
1280x720 .....	216
1920x1080 .....	216
640x480 .....	216

## A

 (Automatický inteligentní scénický režim) .....	66
Adobe RGB .....	140
AF bod .....	94
AI FOCUS (Inteligentní automatické zaostřování) .....	93
AI SERVO (Inteligentní průběžné automatické zaostřování) .....	93
Sledovací citlivost .....	307, 308
Album videomomentek .....	225
ALL-I (I-only) .....	216
Audio/video výstup .....	251, 261
Auto Lighting Optimizer (Automatická optimalizace jasu) ...	125
Automatická expozice s předvolbou clony .....	146
Automatická expozice s předvolbou času .....	144
Automatické otáčení .....	270
Automatické přehrávání .....	257
Automatické vypnutí napájení .....	34, 55
Automatické zaostřování	
Metoda AF .....	192, 223
Mikronastavení AF .....	314
Obtíže při zaostřování .....	96, 196
Pomocné světlo AF .....	309
Režim činnosti AF .....	92

Rozostření .....	42, 43, 96, 196
Ruční zaostřování .....	97, 199
Volba AF bodu .....	94, 324
Změna kompozice .....	69
Tón .....	346

Automatické zaostřování → AF

Automatický braketing expozice (AEB) .....	152, 304
Automatický inteligentní scénický režim .....	66
Automatický reset .....	137
Automatický výběr AF bodu .....	94
Av (Automatická expozice s předvolbou clony) .....	146

## B

B (Dlouhá expozice) .....	154
Barevný prostor .....	140
Baterie .....	28, 30, 35
Bateriový grip .....	35, 354
Bezpečnostní upozornění .....	382
Bezpečný posun .....	306
Blesk (Speedlite)	
Bezdrátový .....	175
Blokování expozice s bleskem .....	170
Externí blesk Speedlite .....	170
Kompenzace expozice s bleskem .....	170, 176
Manuální blesk .....	174
Ovládání blesku .....	172
Rychlost synchronizace blesku .....	171, 173
Synchronizace závěrky (1./2. lamela) .....	175
Uživatelské funkce .....	177
Blokování automatické expozice .....	153
Blokování expozice s bleskem .....	170
Blokování více funkcí .....	47
Blokování zaostření .....	69

Blokování zrcadla.....	165
Bodové měření.....	150
Braketing.....	124, 152, 304

**C**

<b>CA</b> (Uživatelské snímání).....	328
<b>CA</b> (Kreativní automatický režim).....	71
Celoplošné měření se zdůrazněným středem .....	150
Citlivost ISO .....	106, 206, 209
Automatické nastavení (Auto).....	108
Kroky nastavení.....	304
Minimální rychlost závěrky .....	111
Rozsah pro automatické nastavení .....	110
Rozsah pro ruční nastavení.....	109
Rozšíření ISO .....	109

**Č**

Časovač měření.....	191, 223
Časové pásmo .....	36
Časový kód .....	220
Částečné měření.....	149
Černobílý snímek .....	84, 113, 117
Čištění.....	279
Čištění snímače .....	279

**D**

Data pro odstranění prachu .....	281
Datový konektor .....	286, 391
Datum a čas.....	36
DC propojka .....	338
Detaily.....	77
Dioptrická korekce .....	43
Displej LCD.....	17
Elektronický horizont .....	60
Nastavení jasu.....	269
Obrazovka nabídky.....	51, 346
Přehrávání snímků .....	235

Zobrazení nastavení funkcí snímání .....	48, 333
Dlouhé expozice .....	154
Doba prohlídky .....	55
DPOF .....	295

**E**

Efekt filtru .....	117
Efekt tónování (černobílý) .....	117
Elektronický horizont .....	60, 326
exFAT .....	54
Externí blesk Speedlite → Blesk	

**F**

FEB (braketing expozice s bleskem) .....	176
Filmy.....	203
Album videomomentek .....	225
Blokování automatické expozice.....	205
Časovač měření .....	223
Časový kód .....	220
Doba záznamu.....	217
Externí mikrofon .....	219
Metoda AF .....	215, 223
Metoda komprese .....	216
Mikrofon .....	204, 219
Pokles počtu snímků.....	222
Potěšení .....	251
Protivětrný filtr .....	218
Přehrávání .....	251, 253
Rychlé ovládání .....	215
Snímání fotografií.....	213
Snímání v režimu automatické expozice.....	204
Snímání v režimu ruční expozice....	208
Snímková frekvence .....	216
Tiché snímání.....	223
Tlumič .....	218
Úprava .....	255

Velikost filmového záznamu .....	216
Velikost souboru .....	217
Videomomentky .....	225
Vynechání prvních a posledních scén .....	255
Zobrazení informací .....	210
Zobrazení na televizoru .....	251, 261
Zobrazení rastru .....	224
Zvukový záznam .....	218

Formátování (inicializace karty) .....	53
--	----

### Fotoaparát

Držení fotoaparátu .....	43
Rozhýbání fotoaparátu .....	165
Vymazání nastavení fotoaparátu .....	56
Zobrazení nastavení .....	332

### Fotografování s dálkovým

ovládáním .....	167
-----------------	-----

### Full HD

(Full High-Definition) .....	216, 251, 261
------------------------------	---------------

## G

GPS .....	350
-----------	-----

## H

HD (High-Definition) .....	216, 251, 261
HDMI .....	251, 261
HDMI CEC .....	262
HDR .....	155
Histogram (Jas/RGB) .....	240
Hlasitost (přehrávání filmu) .....	254
Hlavní ovladač .....	45
Hledáček .....	23
Dioptrická korekce .....	43
Elektronický horizont .....	60, 326
Hudba na pozadí .....	260

## CH

Chybové kódy .....	370
--------------------	-----

## I

Ikona ☆ .....	6
Ikona <b>MENU</b> .....	6
Ikony scén .....	183, 207
Indikace přepalů .....	240
Indikátor přístupu na kartu .....	32
Indikátor správného zaostření .....	66
Indikátor úrovně expozice .....	23, 333
Informace o autorských právech .....	138
Inteligentní průběžné automatické zaostřování (AI Servo AF) .....	69, 93
IPB .....	216

## J

Jazyk .....	38
Jednobodové AF .....	94
Jednotlivé snímky .....	73, 98
JPEG .....	102

## K

Kabel .....	4, 261, 264, 354, 391
Karta Eye-Fi .....	339
Karty .....	3, 17, 31, 53
Formátování .....	53
Nízkoúrovňové formátování .....	54
Problémy .....	33, 54
Přepínač ochrany proti zápisu .....	31
Upozornění na fotografování bez karty .....	32
Karty SD, SDHC, SDXC → Karty	
Kompenzace expozice .....	151
Kompenzace expozice s bleskem .....	170, 176
Konektor USB (Digital) .....	391
Konektor USB (digitální) .....	286
Kontinuální snímání .....	98
Kontrast .....	116
Kontrola hloubky ostrosti .....	147, 180, 184

Korekce barevné odchylky .....	132
Krajiny .....	76
Kreativní automatický režim .....	71
Kroky úrovně expozice .....	304
Kryt okuláru .....	27, 166
Kvalita záznamu snímku .....	102

**L**

Letní čas .....	37
LOCK .....	47

**M**

M (ruční expozice) .....	148, 208
Makrofotografování .....	77
Malý (kvalita záznamu snímku) .....	103, 277
Mapa systému .....	354
Maximální počet snímků sekvence .....	103, 105
Mazání snímků .....	267
MF (ruční zaostřování) .....	97, 199
Mikrofon .....	204, 219
Mikronastavení .....	314
Monochromatické snímky .....	84, 113, 117
M-RAW (Střední RAW) .....	104
Multiovladač .....	47, 94











**N**

Nabídka .....	51
Nastavení .....	346
Postup při nastavení .....	52
Uživatelská nabídka Moje menu .....	327
Nabíječka .....	26, 28
Nabíjení .....	28
Napájení	
Automatické vypnutí napájení .....	55
Informace baterie .....	334
Kontrola stavu baterie .....	35, 334
Nabíjení .....	28
Napájení z domovní zásuvky .....	338

Počet možných snímků .....	35, 103, 181
Schopnost dobítí .....	334
Napájení z domovní zásuvky .....	338
Náповěda .....	64
Násobné expozice .....	158
Nastavení fotoalba .....	299
Nastavitelné funkce režimu snímání .....	342
Název souboru .....	136
Nízká komprese (kvalita záznamu snímku) .....	102
Noční portrét .....	79
Noční scéna z ruky .....	80
Noční scény .....	79, 80
Normální komprese (kvalita záznamu snímku) .....	102
NTSC .....	216, 351

**O**

Objektiv .....	25, 39
Image Stabilizer (Stabilizátor obrazu) .....	42
Korekce barevné odchylky .....	132
Korekce vinětače .....	131
Uvolnění aretače .....	40
Oční mušle .....	166
Ochrana (ochrana snímků proti vymazání) .....	265
Ochrana snímku před prachem .....	279
ONE SHOT (Jednosnímkové automatické zaostřování) .....	92
Osobní vyvážení bílé .....	122
Ostrost .....	116
Osvětlení (panel LCD) .....	48
Otáčení (snímek) .....	246, 270, 293
Ovládání HDR podsvětlení .....	81
Označení .....	20

<b>P</b>	
P (Programová automatická expozice) .....	142
PAL .....	216, 351
Paměťové karty → Karty	
Panel LCD .....	22
Periferní osvětlení objektivu.....	131
PictBridge .....	285
Picture Style.....	112, 115, 118
Pixely .....	102
Počet možných snímků.....	35, 103, 181
Poměr stran .....	188
Poměrové měření .....	149
Portréty .....	75
Potlačení šumu	
Dlouhé expozice.....	128
Vysoká citlivost ISO.....	126
Potlačení šumu dlouhé expozice.....	128
Potlačení šumu při vysokém ISO.....	126
Potlačení šumu u více snímků.....	126
Prezentace.....	257
Priorita tónu .....	130
Priorita zvýraznění tónu .....	130
Profil ICC .....	140
Programová automatická expozice.....	142, 204
Posun programu.....	143
Protivětrný filtr.....	218
Průvodce funkcí .....	63
Přehrávání .....	235
Přepínač režimů	
zaostřování .....	39, 97, 199
Přeskakování snímků .....	243
Přímý tisk .....	298
Přímý výběr (AF bodu).....	324
Přípona souboru.....	137
Přivřená clona .....	147
<b>Q</b>	
 (Rychlé ovládání) .....	49, 83, 185, 215, 249
<b>R</b>	
RAW .....	102, 104
RAW+JPEG .....	102
Reproduktor .....	253
Režim blesku.....	174
Režim měření.....	149
Režim řízení .....	73, 98
Režim snímání .....	24
Av (Automatická expozice s předvolbou clony).....	146
B (Dlouhá expozice) .....	154
 (Uživatelské snímání) .....	328
M (Ruční expozice).....	148
P (Programová automatická expozice) .....	142
Tv (Automatická expozice s předvolbou času) .....	144
 (Automatický inteligentní scénický režim).....	66
 (Kreativní automatický režim)....	71
SCN (Speciální scéna) .....	74
 (Portrét).....	75
 (Krajina) .....	76
 (Detail) .....	77
 (Sport).....	78
 (Noční portrét).....	79
 (Noční scéna z ruky) .....	80
 (Ovládání HDR podsvětlení) .....	81
Režim Speciální scéna.....	74
Režimy kreativní zóny .....	24
Režimy základní zóny .....	24
Ruční expozice.....	148, 208



Ruční reset.....	137	Informace o snímku .....	238
Ruční výběr (AF).....	94	Mazání .....	267
Ruční zaostřování .....	97, 199	Náhled.....	242
Rychloovladač.....	46	Ochrana .....	265
Rychlý režim .....	197	Prezentace.....	257
<b>Ř</b>		Přehrávání .....	235
Řemen .....	27	Přeskakování snímků (procházení snímků) .....	243
<b>S</b>		Ruční otáčení.....	246
Sada napájecího adaptéru.....	338	Zobrazení AF bodu .....	240
Samospoušť .....	100, 168	Zobrazení histogramu .....	240
Sáňky pro příslušenství.....	20, 170	Zobrazení na televizoru .....	251, 261
Saturace.....	116	Zvětšené zobrazení .....	244
Sépiový (monochromatický).....	84, 117	Snímky podle osvětlení/scény.....	87
Simulace expozice .....	189	Snímky podle prostředí .....	84
Simulace výsledného obrazu .....	184, 212	Software .....	393
Sluneční clona .....	41	Souvislé číslování souborů.....	136
Snímání s dálkovým spínačem .....	167	Sport.....	78
Snímání s živým náhledem .....	70, 179	S-RAW (Malý RAW) .....	104
Časovač měření .....	191	sRGB.....	140
FlexiZoneAFo (Single).....	192	Stisknutí do poloviny .....	44
Počet možných snímků .....	181	Střední (kvalita záznamu snímku).....	103, 277
Poměr stran.....	188	Symbol hodnocení.....	247
Ruční zaostřování.....	199	Synchronizace na druhou lamelu .....	175
Rychlé ovládání.....	185	Synchronizace na první lamelu .....	175
Rychlý režim .....	197	Synchronizace závěrky .....	175
Simulace expozice.....	189	Synchronizační kontakty blesku .....	20
Tiché snímání .....	190	<b>T</b>	
Zobrazení informací.....	182	Teplota barvy .....	120, 122
Zobrazení rastru .....	187	Tiché snímání	
Živý režim s detekcí tváře.....	193	Jednotlivé snímky .....	98
Snímková frekvence .....	216	Kontinuální snímání .....	98
Snímky		Tiché LV snímání .....	190, 223
Automatické otáčení .....	270	Tisk .....	285
Automatické přehrávání.....	257	Efekty tisku.....	290
Číslování.....	136	Korekce sklonu .....	293
Hodnocení .....	247		
Indikace přepalů .....	240		

Nastavení fotoalba .....	299
Nastavení papíru .....	289
Příkaz tisku (DPOF) .....	295
Rozvržení .....	289
Výřez .....	293
Tlačítko AF-ON (Start AF) .....	44
Tlačítko INFO.....	182, 210, 236, 332
Tlačítko spouště.....	44
Tlumič .....	218
Tón.....	346
Tón barvy.....	116
Tv (automatická expozice s předvolbou času) .....	144

## U

Oložení orientace snímání .....	310
Úplné stisknutí .....	44
Úroveň záznamu.....	218
Uvolnit závěrku bez karty.....	32
Uživatelská nabídka Moje menu .....	327
Uživatelské funkce.....	302
Uživatelské nastavení vyvážení bílé.....	121
Uživatelský režim snímání .....	328

## V

Varování před teplotou.....	201, 233
Varovná ikona .....	313
Velikost souboru .....	103, 217, 238
Velký (kvalita záznamu snímku) ...	103
Verze firmwaru .....	351
Videomomentky .....	225
Videosystém .....	216, 264, 351
Volič	
Hlavní ovladač.....	45
Rychlovladač .....	46
Volič režimů .....	24, 45

Vymazání nastavení fotoaparátu....	56
Výřez (pro tisk).....	293
Vytvoření/výběr složky .....	134

## W

WB (vyvážení bílé).....	120
Braketing.....	124
Korekce.....	123
Nastavení teploty barvy .....	122
Osobní .....	122
Uživatelské nastavení.....	121
Wi-Fi.....	351

## Z

Zábleskové jednotky jiného výrobce.....	171
Zákaznické nastavení .....	50, 320
Zaostřování → AF	
Závady .....	356
Závit pro stativ .....	21
Změna velikosti .....	277
Zmenšené zobrazení .....	242, 244
Zobrazení informací o snímku.....	238
Zobrazení jednoho snímku.....	236
Zobrazení na televizoru.....	251, 261
Zobrazení náhledů .....	242
Zobrazení náhledu	
4 nebo 9 snímků.....	242
Zobrazení nastavení funkcí snímání .....	48, 333
Zobrazení rastru.....	187, 224, 237
Zpracování snímku typu RAW.....	272
Ztráta podrobností ve světlech.....	240
Zvětšené zobrazení.....	199, 244
Zvětšení .....	245





**CANON INC.**

30-2 Shimomaruko 3-chome, Ohta-ku, Tokyo 146-8501, Japonsko

*Evropa, Afrika a Blízký východ*

**CANON EUROPA N.V.**

PO Box 2262, 1180 EG Amstelveen, Nizozemsko

---

Informace o vaší místní kanceláři Canon naleznete v záručním listu nebo na webu

[www.canon-europe.com/Support](http://www.canon-europe.com/Support)

Výrobek a příslušná záruka jsou v evropských zemích poskytovány společností Canon Europa N.V.

Objektivy a příslušenství uvedené v tomto návodu k použití jsou aktuální k září 2012. Informace o kompatibilitě fotoaparátu s objektivy a příslušenstvím uvedenými na trh po tomto datu získáte v libovolném servisním středisku Canon.