

WDA 96143 H

# Pračka-Sušička

Uživatel Manuální



Číslo dokumentu

282052xxxx / 12-07-13.(17:45)

# BEKO

# 1 Důležité pokyny pro bezpečnost a ochranu životního prostředí

Tento oddíl obsahuje bezpečnostní pokyny, které pomohou s ochranou před zraněním osob nebo poškozením majetku. Nedodržení těchto pokynů způsobí ztrátu nároku na čerpání záruky.

## 1.1 Obecné bezpečnostní pokyny

### UPOZORNĚNÍ



- Tento výrobek mohou používat děti od 8 let věku včetně a osoby, jejich fyzické, smyslové nebo duševní schopnosti nejsou plně rozvinuty nebo kterým chybí zkušenosti a znalosti, pouze tehdy, pokud jsou pod dohledem nebo jsou proškoleny k bezpečnému používání výrobku a vědí o rizicích, která s ním souvisejí. Děti si nesmějí hrát s výrobkem. Čištění a údržbu by nikdy neměly provádět děti, pokud nejsou pod dozorem odpovědné dospělé osoby.

### UPOZORNĚNÍ



- Výrobek nikdy nestavte na koberec. Jinak by došlo k přehřívání elektrických součástí stroje vlivem nedostatečného proudění vzduchu pod přístrojem. Tím by mohly vzniknout potíže s vaší pračkou.

### POZNÁMKA



- Činnosti instalace a oprav musí vždy provádět zástupci autorizovaného servisu. Výrobce neodpovídá za škody vzniklé činnostmi, které provedou neoprávněné osoby.

## 1.1.1 Elektrická bezpečnost

### NEBEZPEČÍ



- Pokud dojde k poruše výrobku, nemějte se používat, dokud jej neopraví autorizovaný servis. Hrozí riziko zásahu elektrickým proudem!
- Nikdy nemyjte výrobek tak, že na něj nalijete vodu! Hrozí riziko zásahu elektrickým proudem!

### UPOZORNĚNÍ



- Pokud je poškozen napájecí kabel, musí jej vyměnit výrobce, jeho poprodejní servis nebo podobně kvalifikovaná osoba (ideálně elektrikář) nebo někdo určený dovozcem tak, aby se předešlo možným rizikům.

### UPOZORNĚNÍ



- Pokud výrobek nepoužíváte, odpojte jej.
- Nikdy se nedotýkejte zásuvky mokřkýma rukama! Nikdy neodpojujte přístroj taháním za kabel, vždy tahejte až za zástrčku.
- Výrobek je nutno odpojit během instalace, údržby, čištění a oprav.
- Neprovádějte spojení pomocí prodlužovacích kabelů či rozdojvek.

### POZNÁMKA



- Tento výrobek by měl pokračovat v provozu po případném výpadku elektrické energie. Pokud si přejete program zrušit, postupujte podle oddílu "Stornování programu".

# Důležité pokyny pro bezpečnost a ochranu životního prostředí

## 1.1.2 Produktová bezpečnost

### NEBEZPEČÍ



- Nikdy neotevírejte vkládací dvířka a nevyjímejte filtr, když je voda v bubnu. Jinak vzniká riziko zaplavení nebo zranění vlivem horké vody.

### UPOZORNĚNÍ



- Hadice pro přívod a odvod vody musejí být řádně upevněny a zůstat bez poškození. Jinak hrozí riziko úniku vody.

### POZNÁMKA



- Neotevírejte zamčená vkládací dvířka silou. Vkládací dvířka budou připravena k otevření pár minut po skončení pracovního cyklu. Vkládací dvířka se neotevírou pokud spotřebič po ukončení programu dostatečně nevychladne. Rychlejší vychladnutí spotřebiče zajišťte spuštěním 10 minutového programu sušení nebo počkejte než sám vychladne. Neotevírejte zamčená vkládací dvířka silou. Dvířka a mechanismus zámku se mohou poškodit.
- Na místě instalace tohoto spotřebiče nesmí být žádná uzamknutelná, posuvná nebo závěsná dvířka, která by mohla vkládacím dvířkům bránit v plném otevření.
- Dodržujte pokyny na oděvech i na obalech pracích prášků.
- Používejte prací prášky, aviváže a doplňky vhodné pouze pro pračky.
- Tento spotřebič neinstalujte ani neponechávejte namístech, kde bude vystaven povětrnostním vlivům.
- S ovládáním se nesmí manipulovat.

## 1.1.3 Varování týkající se sušičky

### NEBEZPEČÍ



- V sušičce nesmí být sušeno prádlo, které bylo vyčištěno, vypráno, znečištěno nebo napuštěno benzínem/naftou, suchá rozpouštědla nebo jiné hořlavé a výbušné materiály, z nichž se vypařují hořlavé nebo výbušné výpary. To může způsobit požár.
- Oblečení znečištěné kapalným oleje, acetonem, alkoholem, benzínem, motorovou naftou, odstraňovačem skvrn, terpentýnem, vosky nebo odstraňovači vosků, musí být před sušením vypráno ve velkém množství vody a čisticího prostředku. To může způsobit požár.
- Oblečení nebo polštáře vyplněné pevnou pěnou (latexovou pěnou), koupací čepice, textilie odolné působení vody, materiály napuštěné gumou a podložky z gumové pěny nesmí být ve spotřebiči sušeny. To může způsobit požár.
- Použijete-li prací kuličky, bělidla, sáčky na praní, mohou se během sušení rozpustit. V případě volby sušení tyto produkty nepoužívejte. To může způsobit požár.
- Funkci sušení nespouštějte pokud jste k čištění použili průmyslové chemické látky. To může způsobit požár.

### NEBEZPEČÍ



- Po sušení se skla ve dvířkách nedotýkejte holou rukou. To může způsobit popáleniny.
- Aby bylo prádlo uchováno při teplotě, při níž nemůže být poškozeno, v poslední fázi se spustí krok chlazení. Pokud otevřete vkládací dvířka před dokončením chladicího kroku, můžete být vystaveni působení horké páry. To může způsobit opaření.
- Když jsou sušicí programy přerušeny (zrušení programu nebo odpojení napájení), může být prádlo ve spotřebiči horké. Buďte opatrní.

### UPOZORNĚNÍ



- Spotřebič nezastavujte dokud se sušicí program nezastaví. Pokud ho musíte zastavit, okamžitě vyjměte všechno prádlo a rozložte ho někam, kde může vychladnout.
- Ve spotřebiči nesušte tylové závěsy, polštáře a prostěradla.
- Váš produkt je vhodný k provozu je-li okolní teplota v rozmezí 0°C a +35°C.
- Okolní teploty v rozmezí 15°C a +25°C jsou ideální provozní teploty pro váš produkt.
- Dejte pozor, aby se do spotřebiče nedostali domácí mazlíčci. Před použitím zkontrolujte vnitřní část produktu.
- Sušení nespouštějte při naplnění spotřebiče. Dodržte maximální množství náplně určené pro sušení.

# Důležité pokyny pro bezpečnost a ochranu životního prostředí

## UPOZORNĚNÍ



- Sušení nesmí být prováděno u oblečení s koženými doplňky (např. kožené nášivky na džínách, atd.). Kožené části mohou barvit.
- Spotřebič vypněte v případě selhání, které nelze eliminovat použitím informací uvedených v bezpečnostních pokynech, potom ho odpojte a kontaktujte zástupce autorizovaného servisu.
- Lze pouze prát prádlo nebo prádlo sušit, nebo prádlo prát a poté sušit. Spotřebič nesmí být použit k dlouhodobému sušení. Pokud je spotřebič používán pouze k sušení, kterýkoli z krátkých pracích programů musí být spuštěn bez použití prádla po každých 15 cyklech.
- Veškeré oblečení zkontrolujte před naplněním stroje, abyste se ujistili, že v kapsách nezustanu žádné drobnosti, např. zapalovač, mince, kovové kousky, hřebíky, atd.
- Ve spotřebiči se nesmí sušit spodní prádlo s kosticemi. Kovové kostice se mohou během procesu sušení uvolnit a zlomit a tak způsobit poškození oblečení.
- Ve spotřebiči nesušte mnohvrstevné oblečení, např. prachové peřiny apod. V opačném případě může dojít k poškození prádla.

## POZNÁMKA



- *Ve spotřebiči nesušte nevyprané prádlo.*
- *Ve spotřebiči nepoužívejte aviváže nebo antistatické produkty, nejsou-li jejich výrobci doporučeni.*
- *Aviváže a podobné produkty musí být používány v souladu s pokyny jejich výrobců.*
- *Nesušte jmené oblečení, např. hedvábní, vlnu atd. V opačném případě se může viněné oblečení srazit a jiné jemné látky se mohou poškodit.*
- *Před spuštěním procesů sušení a praní zkontrolujte symboly na etiketě.*

## 1.2 Určené použití

### POZNÁMKA



- *Tento produkt byl vyroben pro domácí použití. Není vhodný pro komerční použití a nesmí se používat mimo stanovené použití.*
- *Produkt používejte pouze k praní, máchání a sušení textilních produktů, které jsou řádně označené.*
- *Výrobce nenese odpovědnost za nesprávné používání či přepravu.*
- *Doba životnosti vašeho produktu je 10 let. Během této doby budou dostupné originální náhradní díly pro správnou činnost zařízení.*

## 1.3 Bezpečnost dětí

### UPOZORNĚNÍ



- Děti mladší 3 let udržte mimo spotřebič, nejsou-li pod dohledem.
- Obalové materiály jsou nebezpečné pro děti. Obalové materiály skladujte na bezpečném místě mimo dosah dětí.
- Elektrické výrobky jsou nebezpečné pro děti. Udržujte děti mimo dosah stroje, když je v provozu. Nedovolte jim hrát si se strojem. Pomocí dětského zámku zabráníte dětem, aby si hrály se strojem.
- Nezapomeňte zavírat dvířka, když odejdete z místnosti, kde je výrobek umístěn.
- Veškeré prací prášky a aditiva skladujte na bezpečném místě mimo dosah dětí, zavřete kryt nádoby na prací prášek nebo utěsníte jeho balení.

## 1.4 Soulad se směrnicí AEEE a likvidace produktu

- Tento produkt neobsahuje škodlivé a zakázané materiály popsané ve "Směrnici o omezení použití určitých nebezpečných látek v elektrickém a elektronickém vybavení" vydanou tureckým Ministerstvem životního prostředí a urbanizace. Splňuje směrnici WEEE.



- **Tento produkt splňuje směrnici EU WEEE (2012/19/EU). Tento výrobek nese symbol pro třídění, platný pro elektrický a elektronický odpad (WEEE).**
- **Tento produkt byl vyroben z vysoce kvalitních součástí a materiálů, které lze znovu použít a které jsou vhodné pro recyklaci. Produkt na konci životnosti nevyhazujte do běžného domácího odpadu. Odvezte ho do sběrného místa pro recyklaci elektrických a elektronických zařízení. Informace o těchto sběrných místech získáte na místních úřadech.**

## 1.5 Informace o obalech

- Obalové materiály výrobku jsou vyrobeny z recyklovatelných materiálů v souladu s našimi národními předpisy pro ochranu životního prostředí. Obalové materiály nelikvidujte s domácím nebo jiným druhem odpadu. Zlikvidujte je na sběrných místech k tomu určených místními úřady.

## 2 Vaše pračka-sušička

|   |               |
|---|---------------|
| Modely  | WDA 96143 H   |
| Maximální kapacita suchého prádla (kg)_Praní  | 9             |
| Maximální kapacita suchého prádla (kg)_Sušení | 6             |
| Výška (cm)                                    | 84            |
| Šířka (cm)                                    | 60            |
| Hloubka (cm)                                  | 63            |
| Čistá hmotnost (±4 kg.)                       | 87            |
| Elektrický příkon (V/Hz)                      | 230 V / 50 Hz |
| Celkový proud (A)                             | 10            |
| Celkový výkon (W)                             | 2200          |
| Rychlost ždímání (max. ot/min)                | 1400          |

### POZNÁMKA



- *Technické parametry se mohou změnit bez předchozího upozornění, za účelem zvyšování kvality výrobku.*
- *Obrazy v této příručce jsou schematické a nemusí odpovídat přesně vašemu výrobku.*
- *Hodnoty uvedené na štítech pračky nebo v dokumentace jsou získávány v laboratorních podmínkách podle příslušných norem. Hodnoty se mohou lišit podle provozních a okolních podmínek spotřebiče.*

## 3 Instalace

O instalaci produktu požádejte nejbližší autorizovaný servis. Aby byl výrobek připraven k použití, pročtete si informace v návodu k použití a zajistíte, aby byla elektřina, přívod vody a systém pro odvod vody správné, než kontaktujete autorizovaný servis. Pokud nejso, přivolejte kvalifikovaného mechanika a instalátéra, aby provedl všechny nezbytné úpravy.



### NEBEZPEČÍ

- Instalaci a elektrické zapojení produktu nechte provést technika autorizovaného servisu. Výrobce neodpovídá za škody vzniklé činnostmi, které provedou neoprávněné osoby.



### NEBEZPEČÍ

- Produkt Hmotnost vašeho produktu není vhodná pro přenášení jednou osobou.



### UPOZORNĚNÍ

- Před instalací vizuálně zkontrolujte, zda výrobek nevykazuje známky poškození. Pokud ano, nenechávejte jej instalovat. Poškozené výrobky jsou bezpečnostním rizikem.



### UPOZORNĚNÍ

- Za přípravu umístění a elektrických, vodovodních a odpadních instalací na místě pro umístění přístroje odpovídá zákazník.
- Zkontrolujte, zda přívodní a odpadové hadice i napájecí kabel nejsou zkroucené, stisknuté nebo rozdrčené při nasouvání výrobku na místo po instalaci nebo čištění.

### 3.1 Vhodné umístění pro instalaci

- Postavte spotřebič na pevnou plochu. Neumísťujte jej na koberec s dlouhým vlasem ani na podobné plochy.
- Neumísťujte výrobek na napájecí kabel.
- Neinstalujte výrobek do míst, kde může teplota klesnout pod 0°C. (Viz Pokyny k sušení)
- Umístěte výrobek s odstupem od okrajů ostatního nábytku nejméně 1,5 cm.
- Na místě instalace tohoto spotřebiče nesmí být žádná uzamknutelná, posuvná nebo závěsná dvířka, která by mohla vkládacím dvířkům bránit v plném otevření.
- Spotřebič spouštějte v dobře větraném a bezprašném prostředí.

### 3.2 Sejmutí výztuh obalů

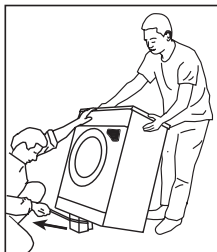

Nakloňte stroj dozadu pro sejmutí výztuh obalů. Sejměte výztuhy obalů tak, že zatáhnete za stuhu.



### NEBEZPEČÍ

- Produkt je těžký. Obal sejměte tak, jak je zobrazeno na obrázku.
- Dejte pozor, aby se vám během tohoto postupu nedostala pod spotřebič vaše ruka.

### 3.3 Odstraňování přepravních zámků



### UPOZORNĚNÍ

- Nesnímejte přepravní zámků předtím, než vyjmete výztuhy obalů.
- Před spuštěním pračky je nutné sejmout bezpečnostní přepravní šrouby! Jinak by se mohl výrobek poškodit.

## Instalace

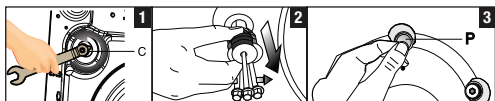

- 1 Pomocí nástroje dodaného se spotřebičem uvolněte všechny šrouby dokud se nebudou pohybovat volně. **(C)**
- 2 Odstraňte přepravní bezpečnostní šrouby tak, že jimi jemně otočíte.
- 3 Upevněte plastové kryty umístěné v sáčku s Příručkou pro obsluhu do otvorů na zadním panelu. **(P)**

### POZNÁMKA



- Uchovte přepravní bezpečnostní šrouby na bezpečném místě pro další použití, když bude třeba pračku v budoucnosti znovu přemístit.
- Nikdy nepřemísťte spotřebič bez řádně upevněných bezpečnostních přepravních šroubů!

## 3.4 Použití propláchnutí

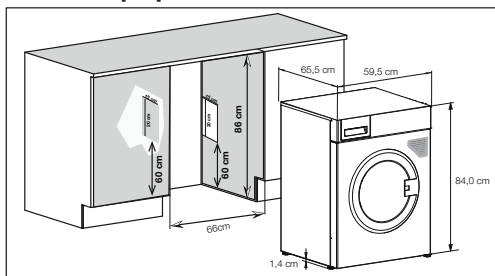

### UPOZORNĚNÍ



- Váš spotřebič nesmí být nikdy spuštěn bez horní desky.
- Když je pračka-sušička umístěna pod polici, přední strana pračky nesmí nikdy být blokována dveřmi skříně.
- Když je pračka-sušička umístěna pod poličkou, musí být po levé a pravé straně zajištěny vzduchové průduchy.

### POZNÁMKA



- Při instalaci zajistěte výše uvedené rozměry. Tyto rozměry jsou neměnné, aby se tak předešlo změnám výkonosti vašeho spotřebiče.
- Sušení lze použít pokud to výška poličky povoluje.
- Po stranách a v zadní části spotřebiče musí být ponechán prostor 3 cm, je-li spotřebič nainstalován pod lavičkou nebo je-li vestavěný.

## 3.5 Připojování vody

### POZNÁMKA



- Přírodní tlak vody nutný pro spuštění výrobku je 1 až 10 barů (0,1 – 1 MPa). V praxi to znamená, že za minutu musí z vašeho plně otevřeného kohoutku vytéct 10 - 80 litrů, aby vaše pračka běžela správně. Připevňte ventil na omezení tlaku, pokud je tlak vody vyšší.
- Pokud hodláte používat výrobek dvojitým vstupem vody jako přístroj s jediným (studeným) přívodem vody, musíte nainstalovat dodanou ucpávku do ventilu pro horkou vodu, než výrobek spustíte. (Platí pro výrobky dodané se záslepkou.)

### UPOZORNĚNÍ



- Modely s jediným přívodem vody nepřipojujte ke kohoutku s horkou vodou. V takovém případě se prádlo poškodí nebo se výrobek přepne do ochranného režimu a nespustí se.
- Nepoužívejte staré nebo použité přívodní hadice na nový výrobek. Mohly by zanechat skvrny na vašem prádle.

## Instalace

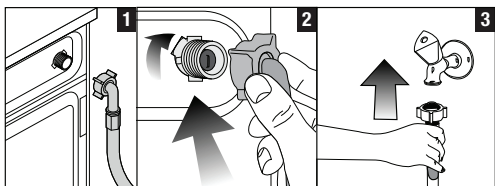

- 1 Připojte zvláštní hadice dodávané s pračkou k přírodním ventilům pračky. Červená hadice (levá) (max. 90°C) je na horkou vodu, modrá hadice (pravá) (max. 25°C) je na studenou vodu.

### UPOZORNĚNÍ



- **Zajistěte, aby připojení studené a teplé vody bylo provedeno správně, když stroj instalujete. Jinak by na konci pracovního cyklu mohlo prádlo být horké a poškozené.**

- 2 Všechny matice utahujte rukou. Na utahování matic nikdy nepoužívejte nářadí.
- 3 Po připojení hadic zcela otevřete kohoutky, abyste zkontrolovali, zda ve spojích nedochází k únikům vody. Pokud zjistíte úniky, vypněte kohout a sejměte matici. Znovu matici pečlivě utáhněte, zkontrolujte také těsnění. Abyste předešli možnému unikání vody, nechte kohoutky během nepoužívání spotřebiče uzavřené.

### 3.6 Připojení k odpadu

- Konec odtokové hadice zapojte přímo do odtoku, dřezu nebo umývadla.

### UPOZORNĚNÍ



- **Pokud se hadice odpojí z umístění při zaplnění vodou, mohlo by dojít k zatopení vašeho domu. Navíc hrozí riziko opaření z důvodu vysokých teplot při praní! Aby nedocházelo k těmto situacím a zajistili jste plynulý přívod i odvod vody ze stroje, upevněte konec odpadové hadice řádně, aby se nemohl uvolnit.**

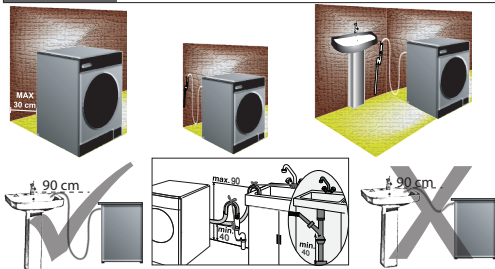

- Hadici připevněte do výšky nejméně 40 cm a nejvýše 100 cm.
- Pokud je hadice zvednutá, co ležela na zemi nebo v její blízkosti (méně než 40 cm nad zemí), je odčerpání vody ztěženo a prádlo může být při vyjímání z pračky příliš mokré. Proto dodržujte výšku uvedenou na obrázku.
- Aby nedošlo k návratu špinavé vody zpět do stroje a zajistilo se snadné vypouštění, neponořujte konec hadice do špinavé vody a nevedte jej do odpadu déle než na 15 cm. Pokud je příliš dlouhá, seřízněte ji.
- Dejte pozor, abyste konec hadice neohnuli, nestoupili na něj nebo ho nenalomili.
- Pokud je hadice příliš krátká, použijte originální prodlužovací hadici. Hadice nesmí být delší než 3,2 m. Aby nedošlo k úniku vody, spoj mezi prodlužovací hadicí a odvodní hadicí výrobku musí být správně sevrřený vhodnou svorkou, aby nesklouzl a nedošlo k úniku.



## 3.7 Upravování nožek

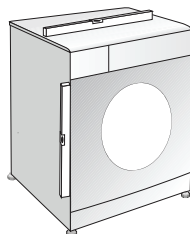

### UPOZORNĚNÍ



- **Má-li váš spotřebič fungovat tišeji a bez vibrací, musí stát rovně a vyváženě na nožkách. Vyrovnajte spotřebič pomocí nožek. Jinak se může výrobek přesouvat v prostoru a způsobit potíže s vibracemi a drcáním.**

- 1 Uvolněte šrouby na podstavci ve směru šipky, použijte k tomu dodaný návod.
- 2 Upravte nožky, dokud výrobek není rovný a vyvážený. Podstavec můžete posouvat dolů, otáčejte jím proti směru hodinových ručiček, případně nahoru - otáčejte jím ve směru hodinových ručiček.
- 3 Znovu utáhněte všechny matice ve směru šipky, použijte k tomu dodaný nástroj. Podstavec můžete posouvat dolů, otáčejte jím proti směru hodinových ručiček, případně nahoru - otáčejte jím ve směru hodinových ručiček.

## 3.8 Elektrické zapojení

Připojte výrobek k uzemněné zásuvce chráněné pojistkou na 16 A. Naše společnost nenese odpovědnost za žádné škody vzniklé tím, že výrobek používáte bez uzemnění v souladu s místními předpisy.

- Připojení by mělo splňovat místní předpisy.
- Po instalaci musí být zástrčka napájecího kabelu snadno dostupná.
- Je-li současná pojistka nebo jistič slabší než 16 Ampérů, kontaktujte kvalifikovaného elektrikáře a nainstalujte pojistku nebo jistič 16 A.
- Napětí stanovené v oddíle „Technické parametry“ musí být shodné s napětím ve vaší síti.

### NEBEZPEČÍ



- **Poškozené napájecí kabely smí vyměňovat jen zástupci autorizovaného servisu.**

## 3.9 Přeprava výrobku

- 1 Odpojte výrobek před přepravou.
- 2 Odstraňte spojení pro odpad vody a přívod vody.
- 3 Vypusťte všechnu vodu, která ve výrobku zůstala. Viz 6,6
- 4 Nainstalujte bezpečnostní šrouby pro přepravu v opačném pořadí oproti demontáži; viz 3,3.

### NEBEZPEČÍ



- **Hmotnost vašeho produktu není vhodná pro přenášení jednou osobou.**
- **Produkt je těžký, na schodech ho musí velmi opatrně přenášet dva lidé. Pád může způsobit poranění.**

### UPOZORNĚNÍ



- **Obalové materiály jsou nebezpečné pro děti. Obalové materiály skladujte na bezpečném místě mimo dosah dětí.**

### POZNÁMKA



- *Nikdy nepřemísťujte spotřebič bez řádně upevněných bezpečnostních přepravních šroubů!*

## 4 Příprava

### 4.1 Třídění prádla

- Prádlo roztrďte podle typu látky, barvy a stupně zašpinění a povolené teploty vody.
- Vždy dodržujte pokyny uvedené na oděvech.

### 4.2 Příprava oděvů na prání

- Předměty s kovovými částmi, jako jsou podprsenky s kosticemi, spony pásků a kovové knoflíky, mohou poškodit pračku. Vyjměte kovové části nebo perte oděv v sáčku na prádlo nebo v povlečení na polštář. Kromě toho, takové oblečení se může během sušení nadměrně zahřát a poškodit se. Z tohoto důvodu takové prádlo ve spotřebiči nesusíte.
- Oděvy malých rozměrů, jako jsou dětské ponožky a nylonové punčochy, vložte do sáčku na prádlo nebo do povlečení na polštář.
- Záclony vkládejte dovnitř bez stlačování. Předměty pro upevnění záclon sejměte. Ve spotřebiči nesusíte tylové závěsy.
- Upevněte zipy, přišijte volné knoflíky a spravte trhliny a praskliny.
- Oděvy označené jako „Ize prát v pračce“ nebo „perte v ruce“ perte jen s využitím vhodného programu. Ve spotřebiči takové oblečení nesusíte, buď ho rozvěste nebo rozložte a nechte uschnout.
- Neperte barevné a bílé prádlo společně. Nové, tmavé bavlněné oděvy mohou pouštět barvu. Perte je odděleně.
- Používejte jen barviva/měničce barev a odstraňovače vodního kamene vhodné pro pračky. Vždy postupujte podle pokynů na obalu.

#### POZNÁMKA



- *Prádlo, které je ve styku s materiály, jako je mouka, vodní kámen, sušené mléko atd. je nutno před vložením do pračky protřepat. Tyto druhy prachu na prádle se mohou ukládat ve vnitřních částech stroje a způsobit poškození.*
- *Prádlo z angorské vlny před praním dejte na několik hodin do mrazničky. To sníží pelichání.*
- *Kalhoty a jemné prádlo perte naruby.*
- *Hrubé nečistoty musí být před praním řádně ošetřeny. Pokud si nejste jisti, poraďte se v čistírně.*
- *Vyjměte z kapes všechny předměty, jako jsou mince, pera a svorky, kapsy otočte a vykartáčujte. Tyto předměty mohou poškodit výrobek nebo způsobit hluchost.*

### 4.3 Co udělat pro úsporu energie

Následující informace vám pomohou používat výrobek ekologicky a účelně.

- Výrobek používejte na nejvyšší kapacitu povolenou pro zvolený program, nepřetěžujte jej. Viz „Tabulka programů a spotřeby“
- Vždy dodržujte pokyny na obalu pračičího prášku.
- Mírně znečištěné prádlo perte na nízké teploty.
- Používejte rychlejší programy pro menší množství mírně znečištěného prádla.
- Nepoužívejte přeдеprání a vysokou teplotu na prádlo, které není silně znečištěné či uspiněné.
- Pokud máte v úmyslu sušit vaše prádlo v sušičce, zvolte nejvyšší rychlost ždímní doporučenou během procesu praní.
- Nepoužívejte prací prášek nad množství doporučené na balení prášku.

### 4.4 První použití

Než začnete výrobek používat, zkontrolujte, zda jsou všechny kroky příprav provedeny v souladu s pokyny v oddělech "Důležité bezpečnostní pokyny" a "Instalace".

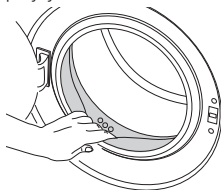

Pro přípravu výrobku na praní prádla proveďte nejprve činnost v programu Čištění bubny. Jestliže váš spotřebič tímto programem není vybavený, použijte způsob popsaný v části 6.2.

#### POZNÁMKA



- *Použijte přípravek proti vodnímu kameni vhodný pro pračky.*
- *Ve výrobku mohla zůstat trocha vody z důvodu procesů kontroly kvality ve výrobě. Není pro výrobek škodlivá.*

## Příprava

### 4.5 Správná maximální zátěž

Maximální kapacita vkládání závisí na typu prádla, stupni ušpinění a pracovním programu, který chcete použít. Pračka automaticky upraví množství vody podle množství vloženého prádla.

#### NEBEZPEČÍ



- **Dodržujte pokyny v "Tabulce programů a spotřeby".** Při přeplnění klesá účinnost praní. Navíc může dojít k požitím s hlučností a vibracemi. K zajištění dobrého sušicího výkonu nesaňte prádlo v množství větším než je množství uvedené.

| Typ prádla-    | Hmotnost (g) | Typ prádla-      | Hmotnost (g) |
|----------------|--------------|------------------|--------------|
| Župan          | 1200         | Ručník           | 100          |
| Ubrousek       | 100          | Župan            | 200          |
| Potah deky     | 700          | Spodní prádlo    | 100          |
| Prostěradlo    | 500          | Pánská kombinéza | 600          |
| Potah polštáře | 200          | Pánská košile    | 200          |
| Ubrus          | 250          | Pánské pyžamo    | 500          |
| Ručník         | 200          | Blúzy            | 100          |

### 4.6 Vkládání prádla

- 1 Otevřete dveře.
- 2 Vložte prádlo volně do pračky.
- 3 Zatačte na dvířka, dokud neuslyšíte zacvaknutí. Ujistěte se, že ve dveřích nejsou žádné kusy prádla zachycené.

#### POZNÁMKA



- *Vkládací dvířka se zamknou, zatímco běží program. Dveře lze otevřít pouze chvíli po skončení programu. Vkládací dvířka se neotevírou, dokud teplota uvnitř spotřebiče zůstává na konci programu příliš vysoká.*

#### UPOZORNĚNÍ



- **V případě přesunutí prádla může dojít k problémům s hlučností a vibracemi stroje.**

### 4.7 Používání pracího prášku a aviváže

#### POZNÁMKA



- *Pokud používáte prací prášky, aviváž, škrob, barvivo, bělidlo nebo přípravek na odstraňování vodního kamene, přečtěte si pokyny výrobce na obalu prášku a dodržujte hodnoty dávkování. Pokud to lze, použijte odměrku.*

#### 4.7.1 Příhrádka na prací prostředek

Příhrádka na prací prášek se skládá ze tří částí:

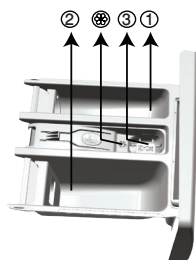

- (1) pro předeprání
- (2) pro hlavní praní
- (3) pro aviváž
- (\*) navíc je v příhrádce na aviváž sifonová část.

## Příprava

### 4.7.2 Prací prášek, aviváž a jiné čisticí přípravky

- Prací prášek a aviváž vložte před spuštěním pracího programu.
- Nikdy nenechávejte přihrádku na prací prášek otevřenou, když je program spuštěný!
- Pokud používáte program bez přeдеprání, nevkládejte prášek do přihrádku na přeдеprání (přihrádka č. "1").
- U programu s přeдеpráním, nevkládejte tekutý prášek do přihrádku na přeдеprání (přihrádka č. "1").
- Nevybírejte program s přeдеpráním, pokud používáte sáček na prášek nebo dávkovací kouli. Sáček s práškem nebo kouli můžete vložit přímo mezi prádlo do pračky.
- Pokud používáte tekutý prášek, nezapomeňte umístit nádobu na tekutý prášek do přihrádky na hlavní prání (přihrádka č. "2").
- Když je spotřebič v režimu sušení, nepřidávejte žádné chemické látky (tekuté prací prostředky, aviváže, atd.).

### 4.7.3 Volba typu prášku

Typ prášku, který použijete, závisí na typu a barvě prádla.

- Pro barevné a bílé prádlo používejte různé prací prášky.
- Jemné oděvy perete pouze pomocí zvláštních přípravků (tekutý přípravek, šampon na vlnu atd.) používané výlučně pro jemné oděvy.
- Když perete tmavé oblečení a prošívané deky, doporučuje se použít tekutý prací prostředek.
- Vlněné prádlo perete se zvláštním práškem určeným pro vlnu.

## UPOZORNĚNÍ



- Používejte jen prášky vyrobené pro použití v pračkách.
- Nepoužívejte práškové mýdlo.

### 4.7.4 Nastavení množství prášku

Množství použitého pracího prášku závisí na množství prádla, stupni zašpinění a tvrdosti vody.

- Nepoužívejte množství přesahující hodnoty dávek doporučené na obalu prášku, aby nedocházelo k přílišnému pění, nedostatečnému vymáčení, zbytečným výdajům a také k poškození životního prostředí.
- Používejte méně prášku na malé množství nebo mírně ušpiněné prádlo.

### 4.7.5 Použití aviváže

Vlijte aviváž do přihrádky pro aviváž.

- Nepřekračujte značku (>max<) v přihrádce pro aviváž.
- Pokud aviváž ztratila tekutost, zředte ji vodou, než ji vložíte do přihrádky pro prací prášek.

### 4.7.6 Používání tekutých pracích prášků

#### 4.7.6.1 Pokud výrobek obsahuje nádobu na tekutý prášek:

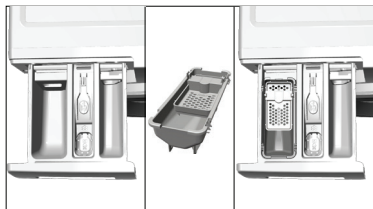

- Nádobku na tekutý prací prášek vložte do přihrádky č. "2".
- Pokud tekutý prášek ztratil tekutost, zředte jej vodou, než jej vlijete do nádoby pro prací prášek.

#### 4.7.6.2 Pokud výrobek neobsahuje nádobu na tekutý prášek

- Nepoužívejte tekutý prací prášek na přeдеprání v programu s přeдеpráním.
- Tekutý prášek zanechá skvrny na vašich oděvech, pokud jej použijete s funkcí odloženého startu. Pokud chcete použít funkci odloženého startu, nepoužívejte tekutý prášek.

### 4.7.7 Používání prášku v gelu a tabletách

- Pokud je gelový prášek tekutý a vaše pračka neobsahuje zvláštní nádobu na tekutý prášek, vložte gelový prášek do přihrádky pro hlavní prání při prvním napouštění vody. Pokud vaše pračka obsahuje nádobu na tekutý prášek, vlijte prášek do této nádoby před spuštěním programu.
- Pokud gel není tekutý nebo je ve tvaru tablety s kapalinou, vložte jej do bubny přímo před praním.
- Prací prostředky v tabletách dávejte do hlavní přihrádky na prášek (přihrádka č. „2“) nebo přímo do bubny před praním.

## POZNÁMKA



- *Tabletové prášky mohou zanechat skvrny v přihrádce na prášek. Pokud k tomu dojde, vložte příště tabletu prášku mezi prádlo, do blízkosti dolní části bubny.*
- *Tabletu nebo gelový prášek používejte bez funkce předeprání.*

### 4.7.8 Použití škrobu

- Do prostoru na aviváž přilijte tekutý škrob, práškový škrob nebo barvivo.
- Nepoužívejte změkčovač a škrob dohromady v pracím cyklu.
- Po použití škrobu vytřete vnitřek pračky vlhkým a čistým hadrem.

### 4.7.9 Použití bělidel

- Zvolte program s předepráním a přidejte bělicí složku na začátku předeprání. Nevkládejte prací prášek do přihrádky pro předeprání. Jako alternativu vyberte program s extra proplachováním a přidejte bělidlo do prázdné přihrádky na čistící prášek jakmile se na displeji zobrazí první proplachování a do stejné přihrádky přidejte 1 skleničku vody.
- Nepoužívejte bělicí složky a prášek tak, že je smícháte.
- Použijte jen malé množství (cca 50 ml) bělicí složky a důkladně oděvy opláchněte, jinak dojde k podráždění pokožky. Nelijte bělicí složku na oděvy a nepoužívejte ji na barevné oděvy.
- Když používáte kyslíková bělidla, zvolte program, který pere při nižší teplotě.
- Kyslíkové škroby lze používat společně s pracím práškem; pokud však není stejně hustý jako prací prášek, vložte prací prášek nejprve do přihrádky č. „2“ v přihrádce na prací prášek a počkejte, až prací prášek vyteče, když pračka nabírá vodu. Bělicí složku přidejte ze stejné přihrádky, zatímco pračka stále nabírá vodu.

### 4.7.10 Používání přípravků proti vodnímu kameni

- Podle potřeby použijte prostředky proti vodnímu kameni vyrobené výlučně pro pračky.

## 4.8 Tipy pro účinné práskání

|                   |   | Oděvy  |   |  |  |
|-------------------|---|--|---|--|--|
|                   |   | Světlé barvy a bílá  | Barvy   | Tmavé barvy  | Jemné/vlna/hedvábí   |
|                   |   | (Doporučené rozpětí teplot podle úrovně znečištění: 40-90 °C)  | (Doporučené rozpětí teplot podle úrovně znečištění: -40 °C)   | (Doporučené rozpětí teplot podle úrovně znečištění: -40 °C)  | (Doporučené rozpětí teplot podle úrovně znečištění: -30 °C)  |
| Úroveň znečištění | <b>Silně znečištěné</b><br>(odolné skvrny, např. od trávy, kávy, ovoce a krve.) | Může být nezbytné skvrny předem odstranit nebo nastavit předeprání. Práškové a tekuté prací prášky doporučené pro bílé oděvy lze používat v dávkách doporučených pro silně znečištěné oděvy. Doporučujeme používat práškové prací prášky na vyčištění skvrn od hlíny a skvrny, které jsou citlivé na škrobení. | Práškové a tekuté prací prášky doporučené pro barevné oděvy lze používat v dávkách doporučených pro silně znečištěné oděvy. Doporučujeme používat práškové prací prášky na vyčištění skvrn od hlíny a skvrny, které jsou citlivé na škrobení. Používejte prací prášky bez škrobu. | Tekuté prací prášky vhodné pro barevné a tmavé oděvy lze používat v dávkách doporučených pro silně znečištěné oděvy. | Používejte tekuté prací prášky určené pro jemné oděvy. Vlněné a hedvábné oděvy je nutno prát ve speciálních přípravcích na vlnu. |
|                   | <b>Běžně znečištěné</b><br>(například skvrny na límcích a manžetách)            | Práškové a tekuté prací prášky doporučené pro bílé oděvy lze používat v dávkách doporučených pro běžně znečištěné oděvy.   | Práškové a tekuté prací prášky doporučené pro barevné oděvy lze používat v dávkách doporučených pro běžně znečištěné oděvy. Používejte prací prášky bez škrobu.   | Tekuté prací prášky vhodné pro barevné a tmavé oděvy lze používat v dávkách doporučených pro běžně znečištěné oděvy. | Používejte tekuté prací prášky určené pro jemné oděvy. Vlněné a hedvábné oděvy je nutno prát ve speciálních přípravcích na vlnu. |
|                   | <b>Lehce znečištěné</b><br>(Bez viditelných skvrn.)                             | Práškové a tekuté prací prášky doporučené pro bílé oděvy lze používat v dávkách doporučených pro lehce znečištěné oděvy.   | Práškové a tekuté prací prášky doporučené pro barevné oděvy lze používat v dávkách doporučených pro lehce znečištěné oděvy. Používejte prací prášky bez škrobu.   | Tekuté prací prášky vhodné pro barevné a tmavé oděvy lze používat v dávkách doporučených pro lehce znečištěné oděvy. | Používejte tekuté prací prášky určené pro jemné oděvy. Vlněné a hedvábné oděvy je nutno prát ve speciálních přípravcích na vlnu. |

## 4.9 Tipy pro účinné praní

|               |  | Programy  |   |  |  |  |
|---------------|--|---|---|--|--|--|
|               |  | Sušení bavlny   | Sušení syntetiky  | Babyprotect +  | Praní a sušení   | Vyprat a nosit   |
| Typy oblečení | Oblečení z bavlněných směsí                        | Povlečení, peřiny, oblečení pro děti, trička, mikiny, pleteniny, modré džiny, plátěné kalhoty, košile, ponožky a pod. | Nedoporučeno!   | Pere a suší přímo! Povlečení, peřiny, oblečení pro děti, trička, mikiny, pleteniny, modré džiny, plátěné kalhoty, košile, ponožky a pod.                   | Pere a suší přímo! Povlečení, peřiny, oblečení pro děti, trička, mikiny, pleteniny, modré džiny, plátěné kalhoty, košile, ponožky a pod.                   | Lehce znečištěné oblečení, trika, mikiny, atd. Množství prádla musí být velmi malé.  |
|               | Syntetické látky (polyester, nylon, atd.):         | Nedoporučeno!   | Doporučeno pro polyesterové, polyamidové (nylonové), polyacetátové směsi. U oblečení ze směsi viskózy se sušení nedoporučuje. Musí být dodrženy pokyny k sušení, které jsou na etiketě. | Je třeba zvážit pokyny k praní a sušení, které jsou uvedené na etiketě, u směsí z polyesteru, polyamidu (nylonu), polyacetátu se doporučují nižší teploty. | Je třeba zvážit pokyny k praní a sušení, které jsou uvedené na etiketě, u směsí z polyesteru, polyamidu (nylonu), polyacetátu se doporučují nižší teploty. | Lehce znečištěné oblečení, trika, mikiny, atd. Množství prádla musí být velmi malé.  |
|               | Jemné (hedvábné, vlněné, kašmírové, atd.) oblečení | Nedoporučeno!   | Nedoporučeno!   | Nedoporučeno!  | Nedoporučeno!  | Nedoporučeno!  |
|               | Prachové peřiny, bundy, závěsy, atd.               | Nedoporučeno! Sušení objemného prádla není vhodné. Sušte je zavěšené nebo rozložené.                                  | Nedoporučeno! Sušení objemného prádla není vhodné. Sušte je zavěšené nebo rozložené.  | Nedoporučeno! Sušení objemného prádla není vhodné. Sušte je zavěšené nebo rozložené.   | Nedoporučeno! Sušení objemného prádla není vhodné. Sušte je zavěšené nebo rozložené.   | Nedoporučeno! Sušení objemného prádla není vhodné. Sušte je zavěšené nebo rozložené. |

## 5.1 Kontrolní panel

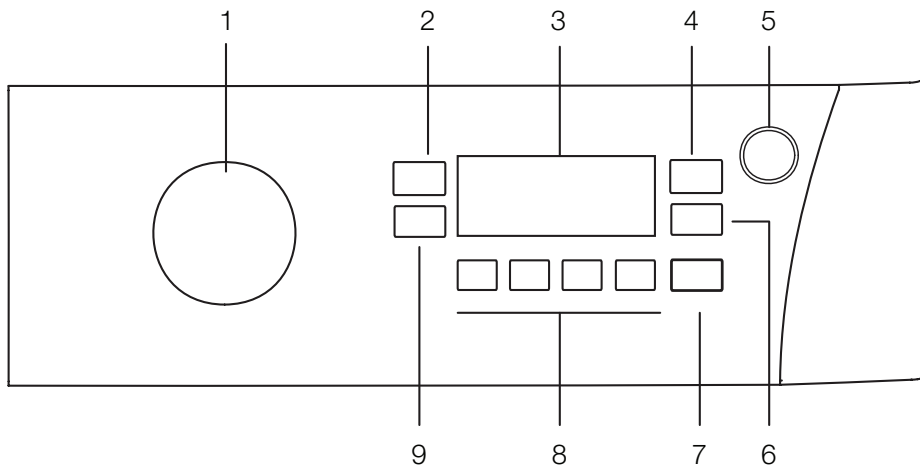

- 1 - Knoflík pro volbu programu
- 2 - Tlačítka nastavení teploty
- 3 - Displej
- 4 - Knoflík pro volbu programu sušení
- 5 - Tlačítko Zap/Vyp

- 6 - Tlačítko pro nastavení času ukončení programu
- 7 - Tlačítko start/pauza
- 8 - Tlačítka pomocných funkcí
- 9 - Tlačítko nastavení rychlosti otáček

## 5.2 Symboly displeje

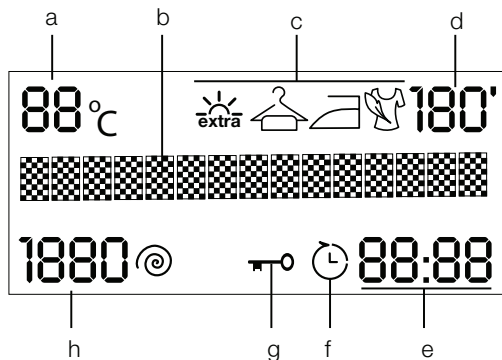

- a - Kontrolka teploty (°C)
- b - Informační řádek
- c - Kontrolka úrovně sušení
- d - Kontrolka času sušení (minuty)
- e - Kontrolka času (hodiny:minuty)
- f - Kontrolka času ukončení
- g - Kontrolka zámku
- h - Ukazatel rychlosti ždímání (ot./min.)

## Používání výrobku

### 5.3 Příprava zařízení

1. Zkontrolujte, zda jsou hadice řádně zapojené.
2. Zapojte pračku do sítě.
3. Zcela otevřete kohoutek.
4. Vložte do spotřebiče prádlo.
5. Přidejte prací prášek a aviváž.

### 5.4 Výběr programu prání

1. Zvolte program vhodný pro typ, množství a míru znečištění prádla v souladu s "Tabulkou programů a spotřeby" a tabulkou teplot uvedenou níže.

|                     |  |
|---------------------|--|
| 90°C                | Silně znečištěná bílá bavlna a plátno. (ubrusy, ubrousky, ručníky, prostěradla atd.)   |
| 60°C                | Běžně znečištěné, barevné, neblednoucí bavlněné nebo syntetické látky (košile, župan, pyžamo atd.) a mírně znečištěné bílé prádlo (spodní prádlo atd.) |
| 40°C- 30°C- Studený | Směsové prádlo s obsahem jemných druhů textilu (závěsy atd.), syntetika a vlna.  |

2. Tlačítkem **Volba programu** zvolte požadovaný program.

#### POZNÁMKA



- Programy se omezují nejvyšší rychlostí máchání vhodnou pro daný konkrétní typ tkaniny.
- Při výběru programu vždy sledujte typ látky, barvu, míru znečištění a povolenou teplotu vody.
- Vždy volte nejnižší požadovanou teplotu. Vyšší teplota vždy znamená vyšší spotřebu energie.

### 5.5 Programy prání

Podle typu látky použijte následující hlavní programy.

#### POZNÁMKA



- Sušení můžete spustit přímo po prání, po provedení výběru pracovního programu, který chcete použít, stisknete tlačítko Sušení. Krok, v němž bude sušení provedeno, bude zobrazen na informačním rádku pokaždé, když stisknete tlačítko a rozsvítí se příslušný symbol. Chcete-li můžete provést sušení po maximálně povolenou dobu, dosáhnete toho stlačením tlačítka.
- Čísla a nápisy obsažené v jednotlivých krocích programu jsou schématické a nemusí produktu odpovídat přesně.
- Název programu, který jste vybrali pomocí volby programů, se zobrazí na displeji spotřebiče.
- Pokud nechcete, aby k sušení docházelo poté, co vyberete program, stisknete tlačítko Sušení a počkejte než se zobrazí "Sušení zrušeno".
- Naplňte prádlo o hmotnosti max. 6 kg, které chcete vyprat a usušit pomocí funkce Sušení. Dojde-li k přeplnění, sušička nebude sušit a spotřebič bude spuštěn delší dobu a spotřebuje více energie.

#### • Bavlna

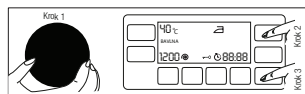

Doporučuje se pro bavlněné předměty (jako prostěradla, sady povlečení, ručníky, župany, spodní oděvy, atd.). Prádlo se vyperá díky prudkým pracím pohybům během delšího pracovního cyklu.

#### POZNÁMKA



- Své prádlo můžete usušit okamžitě po vyprání (Automatické nebo naplánované sušení lze provést po prání). K tomu musíte vybrat funkci sušení ještě před spuštěním programu prání.

#### • Syntetické

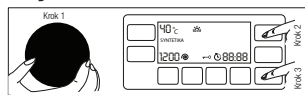

Tento program použijte k vyprání syntetických látek (košile, halenky, směs syntetika/bavlna atd.). Pere jemnými pohyby a má kratší cyklus oproti programu pro bavlnu.

Závěsy a záclony perte na program Syntetické 40°C s předpírkou a funkcí proti mačkání. Jelikož síťkování těchto druhů způsobuje zvýšenou produkci pěny, perte závěsy s velmi malým množstvím prášku na prání v přihrádce pro hlavní prání. Nevkládejte prací prášek do přihrádky pro předepírání.



## Používání výrobku



### POZNÁMKA

- *Své prádlo můžete usušit okamžitě po vyprání (Automatické nebo naplánované sušení lze provést po prání). K tomu musíte vybrat funkci sušení ještě před spuštěním programu prání.*

### • Vlna

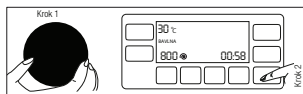

Tento program slouží k vyprání vlněných oděvů. Zvolte vhodnou teplotu podle údajů na oblečení. Na vlnu používejte vhodné prášky pro vlnu.



### POZNÁMKA

- *Funkci sušení nelze vybrat po výběru pracího programu vlněného oblečení.*

### • Bavlna úsporný program

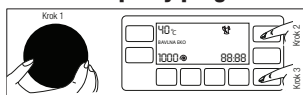

Tento program použijte k vyprání běžně znečištěného bavlněného a lněného oblečení. I když pere déle než všechny ostatní programy, poskytuje vysoké úspory vody a energie. Skutečná teplota vody se může od uvedené teploty prání lišit. Když naložíte do pračky méně prádla (např. 1/2 nebo méně), může se čas programu automaticky zkrátit v pozdějších fázích. V tomto případě se spotřeba energie a vody sníží a prání je úspornější. Tento program je dostupný u modelů s ukazatelem zbývajících doby.



### POZNÁMKA

- *Své prádlo můžete usušit okamžitě po vyprání (Automatické nebo naplánované sušení lze provést po prání). K tomu musíte vybrat funkci sušení ještě před spuštěním programu prání.*

### • Jemné

Tento program slouží k vyprání jemných oděvů. V porovnání s programem Syntetika pere jemněji.

### • Ruční prání

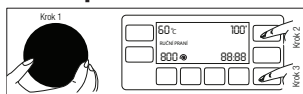

S tímto programem můžete prát vlněné/jemné oděvy označené jako „neprat v pračce“ a pro něž je doporučeno ruční prání. Pere prádlo velmi jemnými pohyby, aby nedošlo k jeho poškození.



### POZNÁMKA

- *Své prádlo můžete usušit okamžitě po vyprání (Automatické nebo naplánované sušení lze provést po prání). K tomu musíte vybrat funkci sušení ještě před spuštěním programu prání.*

### • Expresní

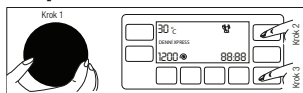

Tento program používejte na prání lehce znečištěného a neposkvěněného bavlněného oblečení za krátkou dobu.



### POZNÁMKA

- *Své prádlo můžete usušit okamžitě po vyprání (Automatické nebo naplánované sušení lze provést po prání). K tomu musíte vybrat funkci sušení ještě před spuštěním programu prání.*

## Používání výrobku

### • Express 14

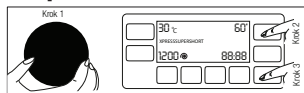

Tento program používejte na prání vašeho malého množství lehce znečištěného oblečení za krátkou dobu. Vaše prádlo se vypere zhruba za 14 minut.

#### POZNÁMKA



- *Své prádlo můžete usušit okamžitě po vyprání (Automatické nebo naplánované sušení lze provést po prání). K tomu musíte vybrat funkci sušení ještě před spuštěním programu prání.*
- *Když je funkce sušení vybrána, na konci prání se zobrazí další čas sušení.*

### • Košile

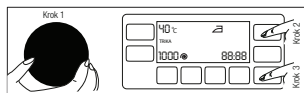

Tento program použijte na prání košilí z bavlny, syntetiky a syntetických směsí.

#### POZNÁMKA



- *Své prádlo můžete usušit okamžitě po vyprání (Automatické nebo naplánované sušení lze provést po prání). K tomu musíte vybrat funkci sušení ještě před spuštěním programu prání.*

### • Máchání

Tento program se používá, když chcete máchat nebo škrubit odděleně.

### • Ždímání + odčerpání

Tento program použijte k odčerpání vody z pračky.

## 5.6 Volba teploty

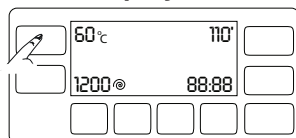

Kdykoli zvolíte nový program, zobrazí se na ukazateli teploty teplota předpokládaná pro daný program. Je možné, že doporučená hodnota teploty není maximální teplota, kterou lze pro aktuální program vybrat.

Znovu stiskněte tlačítko **Nastavení teploty**, abyste teplotu snížili. Teplota se snižuje v krocích po 10 °C.

#### POZNÁMKA



- *Tlačítko Nastavení teploty funguje pouze ve směru zpět. Např., pokud si přejete vybrat 60°C když se na obrazovce zobrazí 40°C, musíte stisknout tlačítko v řadě a přejít ze 40°C dokud nedosáhnete 60°C.*
- *V programech, které nevyžadují nastavení teploty, je kontrolka teploty vypnutá.*
- *Pokud navolíte možnost studeného prání a znovu stisknete tlačítko Nastavení teploty, na displeji se zobrazí doporučená teplota pro vybraný program. Znovu stiskněte tlačítko Nastavení teploty, abyste teplotu snížili.*

Nakonec se na displeji zobrazí symbol "–", který označuje možnost prání za studena. Na displeji se zobrazí "Studené prání".

Po spuštění prání můžete teplotu také změnit. Pokud se kontrolka Teplota po spuštění pracího cyklu spustí, můžete vybrat požadovanou teplotu. Pokud cyklus prání dosáhne bodu, v němž teplotu změnit nelze, kontrolka teploty se vypne.

## Používání výrobku

### 5.7 Vyběr rychlosti ždímání

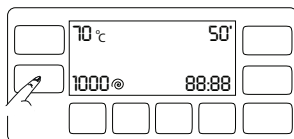

Kdykoli zvolíte nový program, zobrazí se na ukazateli **Rychlosti otáček** doporučené otáčky ždímání pro zvolený program.



#### POZNÁMKA

- Je možné, že doporučená hodnota teploty není maximální teplota, kterou lze pro aktuální program vybrat.

Znovu stisknete tlačítko **Nastavení teploty**, abyste teplotu snížili. Rychlost otáček se postupně snižuje. Pak se na displeji podle modelu výrobku zobrazí možnosti „Pozastavit máchání“ a „Bez ždímání“.



#### POZNÁMKA

- Tlačítko **Nastavení teploty** funguje pouze ve směru zpět. Např., pokud si přejete vybrat 1000 ot./m. když se na obrazovce zobrazí 800 ot./m., musíte stisknout tlačítko v řadě a přejít z 800 ot./min. dokud nedosáhnete 1000 ot./min.
- Možnost **Pozastavení** je zobrazena symbolem „\_“ a možnost **Žádné ždímání** je zobrazeno symbolem „\_“.

#### 5.7.1 Chcete-li prádlo vyždímat po funkci **Pozastavení oplachování**:

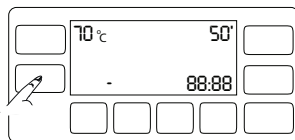

- Nastavte **rychlost ždímání**.

- Stisknete tlačítko **Start / Pauza / Zrušit**. Program se spustí. Program pokračuje, vypustí vodu a vyždímá prádlo.

Chcete-li vodu na konci programu vypustit bez ždímání, použijte funkci **Žádné ždímání**.



#### POZNÁMKA

- **Kontrolka ždímání je vypnutá u programů, které neumožňují nastavení rychlosti ždímání. Když stisknete tlačítko Nastavení rychlosti ždímání, na displeji se zobrazí "Nelze nastavit".**

Po spuštění prání můžete rychlost ždímání také změnit. Pokud se kontrolka **Rychlost ždímání** rozsvítí, můžete vybrat požadovanou teplotu. Pokud cyklus prání dosáhne bodu, v němž rychlost ždímání změnit nelze, kontrolka teploty se vypne.

### 5.8 Programy sušení



#### UPOZORNĚNÍ

- **Nitky vycházejí z oblečení během sušení spotřebič automaticky čistí. K čištění se automaticky používá voda. Z tohoto důvodu musí být i během sušení otevřený kohoutek s vodou.**



#### POZNÁMKA

- **V programu sušení již existuje krok ždímání. Váš spotřebič tento proces provede tak, aby dobu sušení zkrátil. Když je vybráno sušení, nastavení rychlosti otáček je 1200 - maximální rozsah.**

#### • Sušení syntetiky

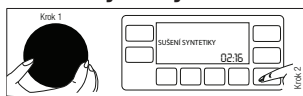

Tento program použijte k sušení vlhkého syntetického oblečení, jehož suchá hmotnost odpovídá 4 kg. Tento program provádí pouze sušení.



#### POZNÁMKA

- **Hmotnost sušeného prádla naleznete v Části 4, krok 4.5.**

## Používání výrobku

### • Sušení bavlny

Tento program použijte k sušení vlhkého bavlněného oblečení, jehož suchá hmotnost odpovídá 6 kg. Tento program provádí pouze sušení.



#### POZNÁMKA

- Při sušení ručníků a županů naplňte pouze 4,5 kg prádla.
- Hmotnost sušeného prádla naleznete v Části 4, krok 4.5.

## 5.9 Prací a sušící programy



#### UPOZORNĚNÍ

- Nítky vycházejí z oblečení během sušení spotřebič automaticky čistí. K čištění se automaticky používá voda. Z tohoto důvodu musí být i během sušení otevřený kohoutek s vodou.

### • 6 kg praní & 6 kg sušení



Tento program použijte k praní bavlněného oblečení až do hmotnosti 6 kg, potom ho okamžitě usušte, aniž byste prováděli jakýkoli výběr.



#### POZNÁMKA

- Když je vybrán tento program, nelze vybrat další funkce sušení.

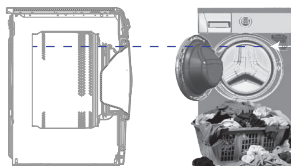

V případě 6 kg prádla a sušícího cyklu vám doporučujeme, abyste prádlo naplnili do spotřebiče až po úroveň uvedenou na obrázku výše (šipka úroveň zobrazí dveře produktu otevřené).

### • Vyprat a nosit

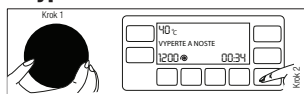

Tento program použijte k praní a sušení 0,5 kg prádla (2 trika) během 35 minut. Maximální množství prádla, které lze s tímto programem vyprat, je 1 kg (5 trik).

#### POZNÁMKA



- Tento program použijte k rychlému praní a sušení denně používaného oblečení, noseného krátce a často. Je vhodný pro jemné, rychle schnoucí prádlo, (triko, košile)
- U ostatních druhů prádla lze použít jiné možnosti sušení nebo sušící programy.

### • Babyprotect+

Až 2 kg, tento program použijte k praní a okamžitému sušení prádla, u nějž potřebujete dosáhnout antialergických a hygienických výsledků (dětské oblečení, povlečení, spodní prádlo, atd.).



#### POZNÁMKA

- Program Babyprotect+ Wash & Dry 60°C je testován a schválen "The British Allergy Foundation" (Allergy UK) ve Spojeném království.

## Používání výrobku

### 5.10 Tabulka programů a spotřeby (pro praní)

| CZ                  |                 |                   |                        |                  |           | Pomocní funkce |               |             |              |        |                             |   | Volitelný teplotní rozsah °C |
|---------------------|-----------------|-------------------|------------------------|------------------|-----------|----------------|---------------|-------------|--------------|--------|-----------------------------|---|------------------------------|
| Program (°C)        | Max. zátěž (kg) | Spotřeba vody (l) | Spotřeba energie (kWh) | Max. rychlost*** | Předpírka | Rychlé praní   | Extra máchání | Bez mačkání | Stop ve vodě | Sušení | Odstranění zvířecích chlupů |   |                              |
| Bavlna              | 90              | 9                 | 95                     | 2.55             | 1600      | •              | •             | •           | •            | •      | •                           | • | 90-Chlad                     |
| Bavlna              | 60              | 9                 | 95                     | 2.05             | 1600      | •              | •             | •           | •            | •      | •                           | • | 90-Chlad                     |
| Bavlna              | 40              | 9                 | 95                     | 1.35             | 1600      | •              | •             | •           | •            | •      | •                           | • | 90-Chlad                     |
| Bavlna Eco          | 60**            | 9                 | 53                     | 1.03             | 1600      |                |               |             |              |        | •                           |   | 60-Chlad                     |
| Bavlna Eco          | 40              | 9                 | 53                     | 0.80             | 1600      |                |               |             |              |        | •                           |   | 60-Chlad                     |
| Syntetické          | 60              | 4                 | 65                     | 1.20             | 1200      | •              | •             | •           | •            | •      | •                           | • | 60-Chlad                     |
| Syntetické          | 40              | 4                 | 65                     | 0.65             | 1200      | •              | •             | •           | •            | •      | •                           | • | 60-Chlad                     |
| Vlna                | 40              | 2                 | 45                     | 0.30             | 1200      |                |               | •           |              | •      |                             |   | 40-Chlad                     |
| Jemné               | 40              | 4                 | 50                     | 0.40             | 1000      | •              |               |             |              |        |                             |   | 40-Chlad                     |
| Ruční praní         | 30              | 1.5               | 40                     | 0.21             | 1200      |                |               |             |              |        |                             |   | 30-Chlad                     |
| Super krátký expres | 30              | 2                 | 35                     | 0.10             | 1400      |                |               | •           |              | •      | •                           |   | 30-Chlad                     |
| Denní expres        | 90              | 9                 | 60                     | 2.00             | 1400      |                |               | •           |              | •      | •                           |   | 90-Chlad                     |
| Denní expres        | 60              | 9                 | 60                     | 1.15             | 1400      |                |               | •           |              | •      | •                           |   | 90-Chlad                     |
| Denní expres        | 30              | 9                 | 50                     | 0.15             | 1400      |                |               | •           |              | •      | •                           |   | 90-Chlad                     |
| Kosile              | 60              | 4                 | 70                     | 1.40             | 800       | •              | •             | •           | *            | •      | •                           | • | 60-Chlad                     |

• : Lze zvolit

\* : Automaticky zvoleno, nelze zrušit.

\*\* : Energetický program (EN 50229)

\*\*\*: Pokud jsou maximální otáčky ždímního stroje nižší než tato hodnota, můžete zvolit jen maximální rychlost ždímního stroje.

\*\*\*\*: Program detekuje typ a množství prádla a automaticky nastaví spotřebu vody, energie a délku programu.

- : Pro maximální náplň viz popis programu.

# Používání výrobku

**Tabulka programů a spotřeby**  
(pro sušení)

| CZ                |              |     |                 |                   |                        | Pomocní funkce   |           |              |               |             | Míra usušení |                              |        |                       |                  | Volitelný teplotní rozsah °C |                  |              |
|-------------------|--------------|-----|-----------------|-------------------|------------------------|------------------|-----------|--------------|---------------|-------------|--------------|------------------------------|--------|-----------------------|------------------|------------------------------|------------------|--------------|
|                   | Program (°C) |     | Max. zátěž (kg) | Spotřeba vody (l) | Spotřeba energie (kWh) | Max. rychlost*** | Předpírka | Rychlé praní | Extra máchání | Bez mačkáni | Stop ve vodě | Odstranění zvrácených chlupů | Sušení | Extra suché k uložení | Sušení k uložení |                              | Sušení k žehlení | Jemné sušení |
| Sušení bavlny     | -            | 6   | 4               | 2.7               | 1600                   |                  |           |              |               |             |              | *                            | •      | •                     | •                |                              | •                | -            |
| Sušení syntetiky  | -            | 4   | 4               | 2.45              | -                      |                  |           |              |               |             |              | *                            |        | •                     | •                | •                            | •                | -            |
| BabyProtect+      | 60           | 2   | 84              | 2.9               | 1600                   |                  | *         |              |               |             |              | *                            | •      | •                     | •                |                              | •                | 90-30        |
| 5+5 Vyprat&Usušit | 60           | 6   | 64              | 5.3               | 1600                   |                  |           |              |               |             |              | *                            | •      | •                     | •                |                              | •                | 60-Chlad     |
| Vyprat a nosit    | 30           | 0.5 | 28              | 0.6               | 1000                   |                  | •         |              |               |             |              | *                            |        |                       |                  |                              | •                | 30-Chlad     |
| Vyprat a nosit    | 30           | 1   | 28              | 1                 | 1000                   |                  | •         |              |               |             |              | *                            |        |                       |                  |                              | •                | 30-Chlad     |

## POZNÁMKA

- **\*\*\*: Pokud jsou maximální otáčky ždímního stroje nižší než tato hodnota, můžete zvolit jen maximální rychlost ždímního stroje.**
- *Pomocné funkce v tabulce se mohou lišit podle modelu vaší pračky.*
- *Spotřeba vody a energie se může lišit od údajů v tabulce podle tlaku vody, tvrdosti a teploty vody, teploty okolí, typu a množství prádla, volby pomocných funkcí a rychlosti ždímního stroje a výkyvů v přívodním napětí.*
- *Čas praní zvoleného programu můžete sledovat na displeji stroje. Je běžné, že dojde k malým odchylkám mezi časem uvedeným na displeji a reálným časem praní.*



### Informace pro zkušební instituce;

**Výkon v testech podle EN 50229** při praní v programu **Cotton Eco 60 °C** s 9 kg náplní.

Po praní se nejprve usuší náplň 4 kg, poté se usuší zbyvajících 5 kg.

**Sušení náplně 4 kg** se provede výběrem **120** minut v programu **Sušení bavlny**. Náplň **4 kg** musí být nastaveny tak, aby zahrnovaly 2 prostěradla a utěrky.

**Sušení náplně 5 kg** se provede výběrem **150** minut v programu **Sušení bavlny**. Náplň 5 kg musí být nastaveny tak, aby zahrnovaly 1 prostěradlo a povlaky na polštáře.

## 5.11 Volba pomocné funkce

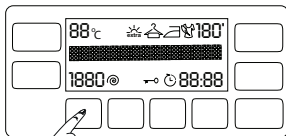

Před spuštěním programu zvolte požadované pomocné funkce. Kdyžkoli dojde k výběru programu, rozsvítí se doplňující funkce, které lze společně s ním vybrat. A když vyberete doplňující funkci, vnitřní oblast doplňující funkce se také rozsvítí a na displeji se po dobu 3 sekund zobrazí název vybrané funkce.

### POZNÁMKA



- *Doplňující funkce symbolu, který nelze s aktuálně zvoleným programem vybrat, se nerozsvítí. Když stisknete tlačítko takové funkce, na displeji se na ... sekund zobrazí "Nelze nastavit".*

Doplňující funkce je rovněž vhodná pro aktuální program, a zůstane rozsvícená i po spuštění prání. Můžete vybírat nebo rušit doplňující funkce, které jsou podsvícené. Pokud cyklus prání dosáhne bodu, v němž teplotu změnit nelze, kontrolka teploty se vypne.

### POZNÁMKA



- *Některé kombinace nelze zvolit současně. Pokud před spuštěním stroje zvolíte druhou pomocnou funkci, která je v rozporu s první funkcí, první zvolená funkce se zruší a aktivní zůstane druhá pomocná funkce. Pokud například chcete zvolit rychlé prání poté, co jste zvolili předprání, předprání se zruší a rychlé prání zůstane aktivní.*
- *Pomocnou funkci neslučitelnou s programem nelze zvolit. (Viz „Tabulka programů a spotřeby“)*
- *Některé programy mají doplňující funkce, které musí být spuštěny samostatně. Tyto funkce nemohou být zrušeny. Doplňující funkce se nerozsvítí, rozsvítí se pouze vnitřní část tlačítek.*
- *Spotřebič zvýší trvání délky programu automaticky není-li při ukončení sušení dosaženo požadované úrovně vlhkosti (žehlení, atd.). Program bude trvat déle.*
- *Je-li zvoleno sušení na základě času, program bude ukončen i když je prádlo stále mokré i na konci programu.*
- *Spotřebič zkrátí délku trvání programu, je-li dosaženo požadované vlhkosti (žehlení, atd.) během sušení nebo na základě sušení dle času. Na displeji se zobrazí ubíhající čas.*

### • Předprání

Předprání je vhodné pro silně ušpiněné prádlo. Bez předpírky šetříte energii, vodu, prací prášek a čas.

### • Rychlé prání

Tuto funkci lze využít na programy pro bavlnu a syntetické látky. Snižuje dobu prání pro lehce ušpiněné prádlo i počet máchání.

### POZNÁMKA



- *Když zvolíte tuto funkci, vložte do pračky jen polovinu maximální náplně prádla uvedené v tabulce programů.*

### • Extra máchání

Tato funkce vám umožní vyprat a vymáchat prádlo dostatečným množstvím vody pro programy bavlny, syntetiky, jemného a vlněného prádla. Tuto funkci použijte na jemné prádlo, které se snadno mačká.

### • Bez mačkání

Tato funkce způsobí menší pomačkání prádla při prání. Pohyby bubny se sníží a otáčky ždímnání se omezí tak, aby se zabránilo pomačkání. Prání navíc proběhne s vyšším množstvím vody.

### • Sušení

Tato funkce zajistí sušení po prání. V tabulce programů zkontrolujte, u kterých programů lze tuto doplňující funkci vybrat.

## 5.12 Kroky sušení

### 5.12.1 Žehlení za sucha

Sušení se provádí dokud úroveň suchosti nedosáhne úrovně Žehlení za sucha.

### 5.12.2 Sušení do skříně

Sušení se provádí dokud úroveň suchosti nedosáhne úrovně Sušení do skříně.

## Používání výrobku

### 5.12.3 Extra sušení do skříňe

Sušení se provádí dokud úroveň suchosti nedosáhne úrovně Extra sušení do skříňe.

### 5.12.4 Jemné sušení

Tento program použijte k sušení 100% syntetických látek a látek ze syntetických směsí (pyžama, spodní prádlo, noční košile), které se suší dle pokynů.

#### POZNÁMKA



- Úroveň suchosti se může změnit podle směsi, typu pleteniny, množství a úrovně vlhkosti v prádle.
- Produkty, které obsahují doplňky jako jsou krajkový tyl, kamínky, korálky apod. a produkty s vysokým obsahem hedvábí nelze ve spotřebiči sušit.
- Oblečení z hedvábných směsí obsahující bavlnu nebo mající saténovou úpravu může zůstat vlhké i po sušení v tomto programu.

### 5.12.5 Sušení podle času

Můžete vybrat buď 10', 20', 30', 60', 90', 120' a 150' délku sušení, abyste dosáhli finální úrovně suchosti při nízké teplotě.

#### POZNÁMKA



- Při sušení prádla až o dvou kusech musíte preferovat sušení podle času, u bavlněných nebo syntetických programů, které lze vybrat podle typu prádla.
- Když vyberete funkci sušení 10", lze provést pouze provzdušnění a chlazení.
- Není-li prádlo dostatečně suché, musíte preferovat sušení podle času, u bavlněných nebo syntetických programů, které lze vybrat podle typu prádla.
- Když je vybrána tato funkce, spotřebič provede sušení až do uplynutí nastaveného času, nezávisle na úrovni suchosti.

### 5.13 Displej s časem

Zbývající čas nutný k dokončení programu se zobrazí ve formátu hodin a minut, např. "01:30".

#### POZNÁMKA



- Doba programu se může lišit od hodnot v tabulce „Program a spotřeba“ v závislosti na tlaku vody, tvrdosti vody a teplotě, teplotě prostředí, množství a typu prádla, zvolených přídatných funkcí a změn v rozvodném napětí.

### 5.14 Čas ukončení

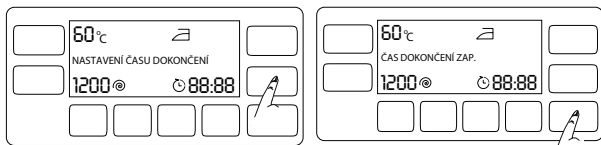

Pomocí funkce odloženého startu je možné odložit spuštění programu až o 24 hodin. Po stisknutí **času ukončení** se zobrazí čas, který je odhadovaným časem ukončení programu. Je-li nastaven **čas ukončení**, rozsvítí se kontrolka **Čas ukončení**. **“Nastavení času ukončení”** se zobrazí na displeji. Mezitím se rozblíká tlačítko **Start / Pauza**.

Aby se aktivovala funkce Čas ukončení a program se dokončil na konci specifikovaného času, musíte po nastavení času stisknout tlačítko **Start / Pauza**. **“Zap. času ukočne”** appears on the display when you press the button. **Start / Pauza** přestane blikat a zůstane stále rozsvícené. Chcete-li zrušit funkci Čas ukončení, stiskněte **Čas ukončení** dokud se kontrolka Čas ukončení nevyžije nebo stiskněte tlačítko **Zap/Vyp** a spotřebič vypne.

1. Otevřete vkladací dveře, vložte prádlo, čisticí prostředek, atd.
2. Vyberte program, teplotu, rychlost ždímání a je-li třeba i doplňující funkce.
3. Čas ukončení svojí volby nastavte stisknutím tlačítka **Čas ukončení**. **Kontrolka času ukončení** se rozsvítí.
4. Stiskněte tlačítko **Start / Pauza**. Začne odpočítávání času. “.” uprostřed času odloženého startu na displeji začne blikat.

#### POZNÁMKA



- Když aktivujete funkci Čas ukončení, nepoužívejte tekuté čisticí prostředky! Hrozí riziko pošpínání oděvů.
- Vkladací dveře zůstanou během odpočítávání Času dokončení zavřené. Stroj musí být přepnutý do režimu Pauza, k otevření vkladacích dveří stiskněte tlačítko Start/Pauza. Na konci odpočítávání se objeví symbol odloženého startu, spustí se prací cyklus a čas zvoleného programu se zobrazí na displeji.
- Když je výběr Času dokončení ukončen, čas, který se zobrazí na obrazovce, tvoří čas ukončení plus doba trvání vybraného programu.



## 5.15 Spouštění programu

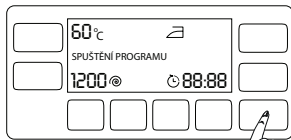

1. Stisknutím tlačítka **Start / Pauza** se program spustí.
2. Tlačítko **Start / Pauza**, které blikalo, začne svítit, což znamená, že program byl zahájen. "Program zahájen" se na displeji zobrazí po dobu "3" sekund.
3. Vkládací dveře jsou uzavřené. Na displeji se zobrazí "Dveře jsou uzavřené", když se dveře uzamknou.

## 5.16 Zámek vkládacích dveří



Na dveřích je systém zámku, který brání otevření dveří v případech nevhodné hladiny vody. Když jsou vkládací dveře zavřené, na displeji se zobrazí "Dveře uzamknuté".

## 5.17 Změna volby po spuštění programu

### 5.17.1 Přidání prádla po zahájení programu:

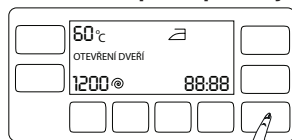

**Je-li úroveň vody ve spotřebiči vhodná, po stisknutí tlačítka Start/Pauza, se na displeji zobrazí "Dveře otevřené".**

**Není-li hladina vody ve spotřebiči po stisknutí tlačítka Start / Pauza dostatečná, na displeji se zobrazí, že jsou vkládací dveře uzamknuté.**

### 5.17.2 Přepnutí pračky do režimu pauzy:



**Stiskněte tlačítko Start / Pauza** a spotřebič přepne do režimu zastavení. Rámeček okolo tlačítka **Start / Pauza** začne blikat. Na displeji se zobrazí "Pauza".

### 5.17.3 Změna výběru programu po spuštění programu:

Když je aktuální program spuštěný, není změna programu povolena.

Pokud během spuštěného programu otočíte kolečkem **Volba programu**, na displeji se zobrazí "Pozastaveno pro provedení změn".

Po přepnutí aktuálního programu do režimu pozastavení můžete vybrat nový program.



#### POZNÁMKA

➤ Spustí se vybraný program.

## Používání výrobku

### 5.17.4 Změna pomocné funkce, otáček a teploty

Podle toho, jaký krok program dosáhl, můžete zrušit nebo aktivovat pomocné funkce; viz "Volba pomocných funkcí". Můžete také změnit nastavení otáček a teploty; viz "Volba otáček ždímání" a "Volba teploty".



#### POZNÁMKA

- *Dvířka pračky se neotevírou, pokud je teplota uvnitř vysoká nebo je hladina vody nad dveřním otvorem.*

### 5.18 Dětský zámek

Pomocí funkce dětského zámku zabráníte dětem, aby si hrály se strojem. Tím můžete předejít změnám v aktuálním programu.



#### POZNÁMKA

- *Přístroj můžete zapnout a vypnout tlačítkem Zap/Vyp, když je dětský zámek aktivní. Když přístroj znovu zapnete, program bude pokračovat tam, kde skončil.*
- *Pokud stisknete libovolné tlačítko během aktivní funkce Dětský zámek, spotřebič vydá zvukový signál. Zvukový signál se zruší jakmile budou tlačítka stisknuta 5x v řadě. Na displeji se zobrazí výstražná fráze.*

#### 5.18.1 Spuštění dětského zámku:



Stiskněte a přidržte tlačítko **2. a 4. pomocné funkce** na dobu 3 sekund. Po odpočtu se na displeji zobrazí "Dětský zámek 3-2-1", na displeji se zobrazí "Dětský zámek aktivován". Když se toto varování zobrazí, **můžete uvolnit tlačítka 2. a 4. doplňující funkce.**



#### POZNÁMKA

- *To samé se na displeji zobrazí, když stisknete jakékoli tlačítko při aktivovaném dětském zámku.*

#### 5.18.2 Vypnutí dětského zámku:



**Stiskněte a přidržte tlačítko 2. a 4. pomocné funkce** na dobu 3 sekund. Po odpočtu se na displeji zobrazí "Dětský zámek 3-2-1", na displeji se zobrazí "Dětský zámek aktivován".

### 5.19 Stornování programu

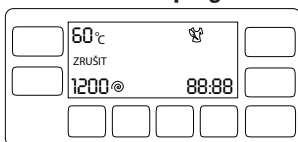

Program se zruší, jakmile se spotřebič vypne a zapne. Tlačítko **Zap. / Vyp.** stiskněte na dobu 3 sekund. Po odpočtu se na displeji zobrazí "Zrušit 3-2-1", spotřebič se poté vypne.



#### POZNÁMKA

- *Pokud stisknete tlačítko Zap./Vyp. ve chvíli, kdy je aktivován Dětský zámek, program se nezruší. Nejprve musíte zrušit Dětský zámek. Na displeji se zobrazí odpočet "Pauza 3-2-1".*
- *Pokud chcete otevřít dvířka pračky poté, co jste zrušili program, ale není to možné, protože je hladina vody nad dveřním otvorem, otočte knoflíkem pro volbu programu na program Čerpání+Ždímání a vypusťte vody z přístroje.*

## 5.20 Konec programu

Po dokončení programu se na displeji zobrazí "Prádlo lze vyjmout".

Pokud do 2 minut nestisknete žádné tlačítko, spotřebič se přepne do režimu pozastavení. Displej a všechny kontrolky se vypnou. Blikat bude pouze okolí tlačítka **Výběr programu**.

Pokud stisknete libovolné tlačítko nebo použijete tlačítko **Výběr programu**, když je spotřebič v režimu pozastavení, na displeji se zobrazí kroky programu, které jsou dokončené.

## 5.21 Spuštění menu Nastavení

V menu Nastavení můžete provést následující operace:

- Změna výběru jazyka,
- Změna nastavení jasu obrazovky,
- Vypnutí a zapnutí hlasitosti,

Pro spuštění menu Nastavení stiskněte na dobu 3 sekund tlačítko **Nastavení teploty** a **Nastavení rychlosti ždímání**. Na displeji se zobrazí menu "Vybrat jazyk".

K procházení v menu použijte tlačítka **Teplota** nebo **Nastavení sušení**.

### 5.21.1 Změna výběru jazyka



1. Pro spuštění menu Nastavení stiskněte na dobu 3 sekund tlačítko **Nastavení teploty** a **Nastavení rychlosti ždímání**. Menu "Vybrat jazyk" je první menu, které se na displeji zobrazí.

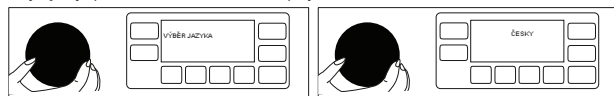

2. Otáčejte tlačítkem **Výběr programu** dokud se na displeji nezobrazí menu Vybrat jazyk.



3. Když se zobrazí požadovaný jazyk, stiskněte tlačítko v pravém spodním rohu displeje. Kontrolka se vypne a na displeji se zobrazí "Nastavit".

### 5.21.2 Změna nastavení jasu obrazovky

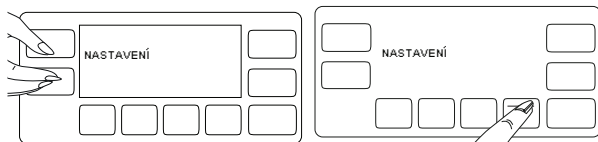

1. Pro spuštění menu Nastavení stiskněte na dobu 3 sekund tlačítko **Nastavení teploty** a **Nastavení rychlosti ždímání**. S použitím tlačítka Sušení otevřete menu "Jas".
2. Otáčejte tlačítkem **Výběr programu** dokud se na displeji nezobrazí menu Jas.
3. Když se zobrazí požadovaný jas, stiskněte tlačítko v pravém spodním rohu displeje. Kontrolka se vypne a na displeji se zobrazí "Nastavit".

## Používání výrobku

### 5.21.3 Zapnutí a vypnutí zvukového upozornění

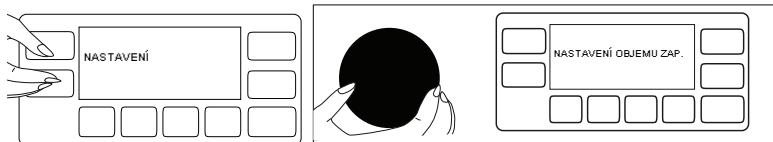

1. Pro spuštění menu Nastavení stiskněte na dobu 3 sekund tlačítko **Nastavení teploty** a **Nastavení rychlosti ždímání**. S použitím tlačítka Sušení otevřete menu "Nastavení hlasitosti".
2. Otáčejte tlačítkem **Výběr programu** dokud se na displeji nezobrazí menu Nastavení hlasitosti.



3. Chcete-li hlasitost zvýšit, stiskněte po provedení výběru "HLASITOST ZAP." tlačítko ve spodním pravém rohu displeje. Kontrolka se vypne a na displeji se zobrazí "Nastavit".
4. Chcete-li hlasitost zvýšit, stiskněte po provedení výběru "HLASITOST VYP." tlačítko ve spodním pravém rohu displeje. Kontrolka se vypne a na displeji se zobrazí "Vyp.".

## 5.22 Nastavení programu Paměť

Uložení často používaného programu a dalších nastavení můžete vytvořit oblíbený program. Tuto funkci použijte když chcete rychle vybrat stejné nastavení, které použijete pro prádlo, které perete často.

Oblíbený program zůstane v továrním nastavení a to do chvíle než provedete nastavení nového oblíbeného programu.

### 5.22.1 Uložení nového oblíbeného programu:

1. Vyberte požadovaný program, teplotu, rychlost ždímání, úroveň znečištění a doplňující funkce.
2. Po dobu 3 sekund stiskněte tlačítko **Oblíbené**.
3. Na displeji se zobrazí odpočet "Ukládání oblíbeného 3-2-1".



#### POZNÁMKA

➤ *Není-li uložení úspěšné, na displeji se zobrazí "Oblíbený neuložen".*

### 5.22.2 Výběr oblíbeného programu:

1. Stiskněte tlačítko **Oblíbené**. Na displeji se zobrazí "Oblíbené vybrány".
2. Na displeji se zobrazí program a další uložená nastavení.
3. Stisknutím tlačítka **Start / Pauza** se váš oblíbený program spustí.

## 5.23 Váš spotřebič je vybaven "Pohotovostním režimem".

V případě, že se žádný program nespustí nebo že čekáte aniž byste provedli jakoukoli činnost v době, kdy je přístroj zapnutý pomocí tlačítka Zap./Vyp. a zatímco jde o krok výběru nebo není-li provedena žádná volba zhruba do 2 minut po programu, který si zvolíte, skončí, váš přístroj se automaticky přepne do úsporného režimu. Jas kontrolky se sníží. Rovněž, je-li váš produkt vybaven displejem, na kterém se zobrazí průběh programu, tento displej se zcela vypne. V případě otáčení tlačítkem pro výběr programu nebo stisknutí libovolného tlačítka se kontrolky vrátí do svého předchozího stavu. Vaše výběry provedené během úsporného režimu se mohou změnit. Před spuštěním programu zkontrolujte vhodnost svých výběrů. V případě potřeby znovu nastavte. Toto není chyba.

## 6 Údržba a čištění

Životnost výrobku se prodlouží a časté problémy se ani nevyskytnou, pokud provádíte pravidelné čištění.

### 6.1 Čištění přihrádky na prostředek

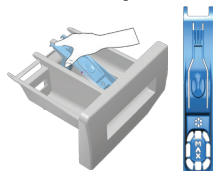

Přihrádku na prací prostředek čistěte v pravidelných intervalech (každé 4-5 praích cyklů), jak je zobrazeno níže, abyste zabránili nahromadění práškového pracího prostředku včas.

- 1 Zvedněte zadní část sifonu a vyjměte jej podle obrázku. Až provedete výše uvedený postup čištění, vraťte sifon zpět na místo a zatlačte jeho přední část dolů, aby se zachytily pojistné nápadky.



#### POZNÁMKA

- Pokud se v prostoru pro aviváž začne hromadit více než normální množství směsice vody a aviváže, je nutné sifon vyčistit.

- 2 Umyjte přihrádku a sifon dostatečným množstvím vlažné vody v umyvadle. Používejte ochranné rukavice nebo použijte vhodný kartáč, abyste se nedotýkali zbytků v přihrádce během čištění.
- 3 Po vyčištění usadte sifón na své místo a přihrádku zasuňte zpět.

### 6,2 Čištění vkladacích dvířek a bubnu

Zbytky aviváže, pracího prášku a nečistot se mohou nahromadit v pračce a mohou způsobovat nepříjemný zápach a nekvalitní praní. Abyste tomu předešli, použijte program **čištění bubnu**. Pokud váš výrobek neobsahuje program **čištění bubnu**, použijte program Bavlna-90 a zvolte pomocné funkce **Více vody** nebo **Extra máchání**. Program spouštějte bez prádla. Než spustíte program, vložte max. 100 g prášku proti vodnímu kameni do prostoru pro hlavní praní (přihrádka č. "2"). Pokud je přípravek proti vodnímu kameni v podobě tablety, vložte jen jednu tabletu do prostoru č. 2. Vnitřek vysušte čistým hadříkem, jakmile program skončí.



#### POZNÁMKA

- Proces čištění bubnu opakujte každé 2 měsíce.
- Použijte přípravek proti vodnímu kameni vhodný pro pračky.

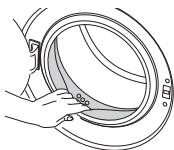

Po každém praní zkontrolujte, zda v bubnu nezůstaly žádné cizí látky.

Pokud se zablokují otvory ve spodní části uvedené na obrázku, odstraňte jejich zablokování párátkem.



#### POZNÁMKA

- Cizí kovové předměty způsobí skvrny od rzi na bubnu. Skvrny na povrchu bubnu odstraňte čistidly na nerezavějící ocel. Nikdy nepoužívejte ocelovou vlnu nebo drátěnku.



#### UPOZORNĚNÍ

- Nikdy nepoužívejte houbičky nebo hrubé materiály. Ty by mohly poškodit lakované a plastové povrchy.

### 6.3 Čištění filtru pro nasávání vzduchu

#### Čištění filtru pro nasávání vzduchu

Spotřebič odpojte.

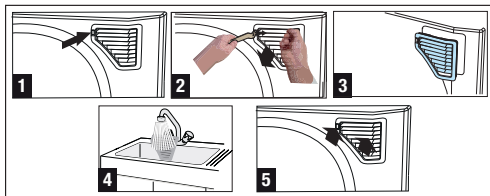

- 1 Připojte zadní část nástroje dodaného v sáčku s návodem k použití na místo víčka filtru zobrazeného na obr. 1.
- 2 Víčko filtru přitáhněte k sobě s pomocí prstů, vytáhněte západku v zadní části přístroje, tak, jak je zobrazeno na Obr. 2.
- 3 Víčko filtru lze odmontovat snadno.
- 4 Víčko filtru vypláchněte.
- 5 Víčko filtru vraťte na své místo a ujistěte se, zda je dobře usazené. Není-li utěsněné, otočte západkou doprava s pomocí přístroje.

#### UPOZORNĚNÍ



- Nikdy nepoužívejte houbičky nebo hrubé materiály. Ty by mohly poškodit lakované a plastové povrchy.
- Po každých 50 práních a sušeních (zhruba 3 měsíce) vyčistěte filtr pro nasávání vzduchu.
- Je-li spotřebič spuštěn při sušení pouze 10x v řadě, vždy spusťte jeden cyklus prání na prázdko, využijte k tomu 1 z krátkých programů.

### 6.4 Čištění trupu a ovládacího panelu

Trup pračky umývejte mýdlovým roztokem nebo nekorozivním jemným gelovým čisticím a usušte měkkým hadříkem.

Ovládací panel čistěte jen měkkým a navlhčeným hadříkem.

### 6.5 Čištění vstupního filtru vody

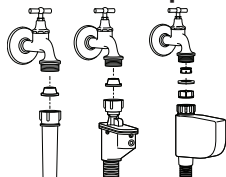

Na konci každého vstupního ventilu na zadní straně stroje je filtr stejně jako na konci každé přívodní hadice v místě připojení ke kohoutku. Tyto filtry brání ve vstupu cizích předmětů a nečistoty z vody do pračky. Filtry je nutné vyčistit, když se ušpiní.

- 1 Zavřete kohoutky.
- 2 Sejměte matice hadic pro přívod vody pro přístup k filtrům na vstupních vodovodních ventilech. Vyčistěte je vhodným kartáčem. Když jsou filtry hodně špinavé, můžete je vytáhnout kleštěmi a vyčistit.
- 3 Vyjměte filtry na plochem konci přívodních hadic společně s těsněním a vyčistěte je důkladně pod tekoucí vodou.
- 4 Vraťte těsnění a filtry opatrně zpět na místa a utáhněte matice hadic rukou.

## Maintenance and cleaning

### 6.6 Odčerpání zbytkové vody a čištění filtru čerpadla

Filtrační systém vaší pračky brání tomu, aby lopatky čerpadla při odčerpávání vody zablokovaly předměty jako knoflíky, mince a části látky. Voda se pak odčerpá bez problémů a životnost čerpadla se prodlouží.

Pokud vaše pračka neodčerpává vodu, může být ucpán filtr čerpadla. Filtr je nutno čistit při zanesení nebo každé 3 měsíce. Před čištěním filtru čerpadla je nutné odčerpát vodu.

Navíc, před přepravou stroje (např. při stěhování) nebo v případě zamrznutí vody může být nutné vyčerpat veškerou vodu.

#### UPOZORNĚNÍ



- Cizí předměty, které zůstanou ve filtru čerpadla, mohou poškodit výš přístroj nebo způsobit potíže s hlučností.
- Pokud se produkt nepoužívá, kohoutek vypněte, odpojte napájecí hadici a odčerpajte vodu ze spotřebiče, abyste tak předešli možnému zamrznutí v místě instalace.
- Po každém použití zavřete přívod vody ke spotřebiči.

#### 6.6.1 Pro vyčištění špinavého filtru a odčerpání vody:

1. Odpojte pračku ze sítě.

#### UPOZORNĚNÍ



- Teplota vody v pračce může vystoupat až na 90 °C. Aby nedošlo k popálení, je nutno čistit filtr poté, co voda v pračce ochladne.

2. Otevřete víčko filtru.

Víčko filtru stlačte dolů a přitáhněte ho k sobě.

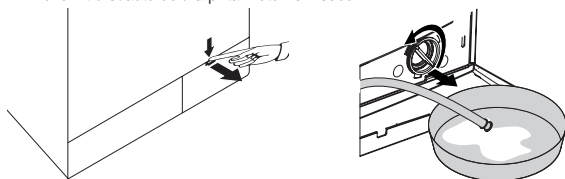

#### 6.6.2 Odčerpání vody:

- a Vytáhněte nouzovou odpadní hadici z jejího umístění
- b Na konec hadice připravte velkou nádobu. Odčerpajte vodu do nádoby tak, že vytáhnete zátku na konci hadice. Když je nádoba plná, zablokujte výstup hadice znovu zátkou. Po vyprázdnění nádoby opakujte tento postup pro úplné vyčerpání vody z přístroje.
- c Po vyčerpání vody uzavřete konec znovu zátkou a upevněte hadici na místo.
- d Otočte filtr čerpadla a vyjměte jej.

## 8 Odstraňování potíží

### Program nelze spustit nebo zvolit.

- Pračka se přešla do režimu vlastní obrany vlivem závady na přívodu (například napětí, tlak vody, atd.). >>> *Stiskněte a přidržte tlačítko Start/Pauza po dobu 3 sekund, čímž vrátíte pračku na nastavení od výrobce. (viz „Zrušení programu“)*

### Voda v pračce.

- Ve výrobku mohla zůstat trocha vody z důvodu procesů kontroly kvality ve výrobě. >>> *Nejde o závadu; voda není pro přístroj škodlivá.*

### Ve spodní části stroje dochází k unikání vody.

- Pravděpodobně jde o problémy s hadicemi nebo filtrem čerpadla. >>> *Ujistěte se, zda je těsnění hadic pro přívod vody bezpečně upevněné. Hadici pevně připevněte ke kohoutku.*
- Filtr čerpadla nesmí být zcela uzavřen. >>> *Zkontrolujte, zda je filtr čerpadla zcela uzavřen.*

### Spotřebič se neplní vodou.

- Kohoutek je vyprnutý. >>> *Otevřete kohoutky.*
- Hadice pro přívod vody je nalomená. >>> *Hadici opravte.*
- Filtr na vstupu je ucpaný. >>> *Vyčistěte filtr.*
- Vkládací dveře jsou polotvřené. >>> *Zavřete vkládací dveře.*

### Spotřebič nevypouští vodu.

- Odtoková hadice může být ucpaná nebo nalomená. >>> *Hadici vyčistěte nebo narovnejte.*
- Filtr čerpadla je ucpaný. >>> *Vyčistěte filtr čerpadla.*

### Přístroj vibruje nebo je hlučný.

- Stroj možná stojí nevyváženě. >>> *Upravte výšku nožek pro vyrovnání stroje.*
- Do filtru čerpadla možná pronikl tvrdý předmět. >>> *Vyčistěte filtr čerpadla.*
- Neodstranili jste bezpečnostní šrouby pro přepravu. >>> *Odstraňte přepravní bezpečnostní šrouby*
- V pračce je možná příliš málo prádla. >>> *Přidejte do pračky více prádla.*
- Stroj je možná příliš naplněn prádlem. >>> *Vyjměte část prádla ze stroje a rozložte prádlo rukou tak, abyste je rovnoměrně rozprostřeli po zařízení.*
- Stroj se možná opírá o tvrdý předmět. >>> *Zkontrolujte, zda se zařízení o nic neopírá.*

### Stroj se zastaví krátce po spuštění programu.

- Stroj se může dočasně zastavit kvůli nízkému napětí. >>> *Jakmile se napětí vrátí na normální úroveň, začne znovu pracovat.*

### Spotřebič přímo vypouští napouštěnou vodu.

- Odtoková hadice nemusí být ve vhodné výšce. >>> *Odtokovou hadici zapojte tak, jak je popsáno v návodu k použití.*

### Během prání není vidět žádná voda ve spotřebiči.

- Hladina vody není zvnějšku ve spotřebiči vidět. Toto není chyba.

### Vkládací dvířka nemohou být otevřena.

- S ohledem na hladinu vody se aktivuje zámek dveří. >>> *Vypusťte vodu, sputte program Čepření nebo Máchání.*
- Spotřebič ohřívá vodu nebo je ve fázi máchání. >>> *Počkejte než se program ukončí.*
- Aktivovaný dětský zámek. Zámek dveří se deaktivuje několik minut po ukončení programu. >>> *Na deaktivaci zámku dveří počkejte několik minut.*

### Praní trvá déle než je uvedeno v návodu.(\*)

- Tlak vody je nízký. >>> *Spotřebič čeká dokud nenabere dostatečné množství vody, abychom předešli špatné kvalitě vody z důvodu sníženého množství vody. Tak se dobrá prání prodlouží.*
- Napětí může být nízké. >>> *Dobrá prání se prodlouží, aby se předešlo špatným výsledkům prání, je-li napětí nízké.*
- Teplota vody na vstupu může být nízká. >>> *Nutný čas k zahřátí vody se ve studených obdobích prodlouží. Dobrá prání se může prodloužit také, aby se předešlo špatným výsledkům prání.*
- Počet opláchnutí a/nebo množství vody na oplachování se může zvýšit. >>> *Spotřebič zvýší množství vody k oplachování, je-li třeba a v případě potřeby přidá další oplachovací krok.*
- Mohla se vytvořit nadměrná pěna a mohl se aktivovat systém automatické absorpce pěny následkem použití příliš velkého množství pracího prostředku. >>> *Použijte doporučené množství pracího prostředku.*

### Časovač programu neprovádí odpočítávání. (U modelů s displejem) (\*)



## Troubleshooting

- Časovač se mohl zastavit během napouštění vody. >>> *Ukazatel časovače nebude odpočítávat, dokud stroj nenabere dostatečné množství vody. Pračka vyčkává na dostatečné množství vody, aby se předešlo nesprávným výsledkům praní vlivem nedostatečného množství vody. Ukazatel časovače pak obnoví odpočítávání.*
- Časovač se mohl zastavit během ohřívání. >>> *Ukazatel časovače neprovede odpočítávání, dokud stroj nedosáhne zvolené teploty.*
- Časovač se mohl zastavit během ždímání. >>> *Systém automatické detekce nevyváženého nákladu se mohl spustit z důvodu nerovnoměrného rozložení prádla v bubnu.*

### Časovač programu neprovádí odpočítávání. (\*)

- Ve spořebiči může dojít k nevyváženosti prádla. >>> *Systém automatické detekce nevyváženého nákladu se mohl spustit z důvodu nerovnoměrného rozložení prádla v bubnu.*

### Spotřebič nepřepne na ždímání. (\*)

- Ve spořebiči může dojít k nevyváženosti prádla. >>> *Systém automatické detekce nevyváženého nákladu se mohl spustit z důvodu nerovnoměrného rozložení prádla v bubnu.*
- Spotřebič nezačne ždímat, není-li voda zcela odčerpána. >>> *Zkontrolujte filtr a odtokovou hadici.*
- Mohla se vytvořit nadměrná pěna a mohl se aktivovat systém automatické absorpce pěny následkem použití příliš velkého množství pracího prostředku. >>> *Použijte doporučené množství pracího prostředku.*

### Prací výkon je špatný. Prádlo zešedne. (\*\*)

- Dlouho bylo používáno nedostatečné množství čistícího prášku. >>> *Použijte doporučené množství čistícího prostředku vhodného pro tvrdost vody a prádlo.*
- Praní dlouhou dobu probíhalo při nízké teplotě. >>> *U prádla, které chcete vyprat, vyberte správnou teplotu.*
- Nedostatečné množství čistícího prostředku v případě tvrdé vody. >>> *Použití nedostatečného množství čistícího prostředku v případě tvrdé vody způsobuje zachycení nečistot na oblečení a díky tomu oblečení v průběhu času zešedne. Jakmile k zešednutí dojde, těžko se odstraňuje. Použijte doporučené množství čistícího prostředku vhodného pro tvrdost vody a prádlo.*
- Použili jste příliš mnoho čistícího prostředku. >>> *Použijte doporučené množství čistícího prostředku vhodného pro tvrdost vody a prádlo.*

### Prací výkon je špatný. Nečistoty zůstávají nebo prádlo není vybělené. (\*\*)

- Bylo použito nedostatečné množství čistícího prostředku. >>> *Použijte doporučené množství čistícího prostředku vhodného pro prádlo.*
- Bylo vloženo velké množství prádla. >>> *Spotřebič nepřetěžujte. Naplňte množstvím doporučeným v tabulce "Program a spotřeba".*
- Byl zvolen špatný program a teplota. >>> *U prádla, které chcete vyprat, vyberte správnou teplotu.*
- Bylo použito nedostatečné množství čistícího prostředku. >>> *Použijte originální čistící prostředek vhodný pro spotřebič.*
- Čistící prostředek je založený ve špatném oddíle. >>> *Čistící prostředek vložte do správného oddílu. Nesměšujte bělidlo a čistící prostředek.*

### Prací výkon je špatný. Na prádle zůstávají olejové skvrny. (\*\*)

- Nepoužívá se běžné čištění v bubnu. >>> *Bubu pravidelně čistěte. Viz 7.2.*

### Prací výkon je špatný. Oblečení nepříjemně zapáchá. (\*\*)

- V bubnu se v důsledku dlouhodobého praní při nízkých teplotách a/nebo krátkých programech utváří vrstvy bakterií a zápachu. >>> *Po každém praní zásuvku na prací prášek vysuňte. Tak nemůže dojít ke vzniku vlhkého prostředí vhodného pro hromadění bakterií.*

### Barva oblečení vybledla. (\*\*)

- Bylo vloženo velké množství prádla. >>> *Spotřebič nepřetěžujte.*
- Používaný čistící prášek je vlhký. >>> *Čistící prostředky uchovávejte v prostředí bez vlhkosti a nevystavujte je nadměrným teplotám.*
- Dojde k výběru vyšší teploty. >>> *Vyberte správný program a teplotu v souladu s typem oblečení a úrovní znečištění.*

### Nedochází k dobrému proplachování.

- Množství, značka a podmínky skladování čistícího prostředku nebyly vhodné. >>> *Použijte čistící prostředek vhodný pro pračku a vaše prádlo. Čistící prostředky uchovávejte v prostředí bez vlhkosti a nevystavujte je nadměrným teplotám.*
- Čistící prostředek je založený ve špatném oddíle. >>> *Je-li prací prostředek vložen do oddílu předpírky, i když cyklus předpírky není vybrán, spotřebič může tento čistící prostředek během proplachování použít. Čistící prostředek vložte do správného oddílu.*
- Filtr čerpadla je ucpaný. >>> *Zkontrolujte filtr.*
- Odtoková hadice je ohnutá. >>> *Odtokovou hadici zkontrolujte.*

## Troubleshooting

### Prádlo je po praní naškrobené. (\*\*)

- Bylo použito nedostatečné množství čistícího prostředku. >>> *Použití nedostatečného množství čistícího prášku může způsobit, že bude prádlo občas naškrobené. Použijte vhodné množství prášku v souladu s tvrdostí vody.*
- Čistící prostředek je založený ve špatném oddíle. >>> *Je-li prací prostředek vložen do oddílu předpírky, i když cyklus předpírky není vybrán, spotřebič může tento čistící prostředek během proplachování použít. Čistící prostředek vložte do správného oddílu.*
- Čistící prášek se může smíchat s aviváží. >>> *Aviváž a čistící prášek nemíchejte dohromady. Zásobník opláchněte horkou vodou.*

### Prádlo nevoní jako aviváž. (\*\*)

- Čistící prostředek je založený ve špatném oddíle. >>> *Je-li prací prostředek vložen do oddílu předpírky, i když cyklus předpírky není vybrán, spotřebič může tento čistící prostředek během proplachování použít. Zásobník opláchněte horkou vodou. Čistící prostředek vložte do správného oddílu.*
- Čistící prášek se může smíchat s aviváží. >>> *Aviváž a čistící prášek nemíchejte dohromady. Zásobník opláchněte horkou vodou.*

### Zbytky čistícího prášku v zásobníku na čistící prášek. (\*\*)

- Do zásobníku je vložen mokrá prací prášek. >>> *Před použitím nechte prací prostředek uschnout.*
- Čistící prostředek zvlhnl. >>> *Čistící prostředky uchovávejte v prostředí bez vlhkosti a nevystavujte je nadměrným teplotám.*
- Tlak vody je nízký. >>> *Zkontrolujte tlak vody.*
- Čistící prášek v hlavním zásobníku zvlhnl během předpírky. Otvory v zásobníku jsou zablokované. >>> *Otvory zkontrolujte a jsou-li ucpané, vyčistěte je.*
- Došlo k problému s ventily zásobníku >>> *Kontaktujte autorizovaný servis.*
- Čistící prášek se může smíchat s aviváží. >>> *Aviváž a čistící prášek nemíchejte dohromady. Zásobník opláchněte horkou vodou.*

### Na prádle zůstávají stopy čistícího prášku. (\*\*)

- Bylo vloženo velké množství prádla. >>> *Spotřebič nepřetěžujte.*
- Byl zvolen špatný program a teplota. >>> *U prádla, které chcete vyprat, vyberte správnou teplotu.*
- Byl použitý špatný čistící prostředek. >>> *U prádla, které chcete vyprat, vyberte správnou teplotu.*

### Ve spotřebiči se tvoří příliš mnoho pěny. (\*\*)

- V pračce byl použitý nevhodný čistící prostředek. >>> *Používejte čistící prostředky vhodné pro pračku.*
- Bylo použito nadměrné množství čistícího prostředku. >>> *Použijte doporučené množství pracího prostředku.*
- Čistící prostředek byl skladován v nevhodných podmínkách. >>> *Čistící prostředek skladujte na uzavřeném a suchém místě. Neskladujte na nadměrně horkých místech.*
- Některé směsi tkanin, např. tylu mohou tvořit velké množství pěny z důvodu jejich struktury. >>> *V takovém případě použijte menší množství čistícího prostředku.*
- Čistící prostředek je založený ve špatném oddíle. >>> *Čistící prostředek vložte do správného oddílu.*
- Aviváž byla přidána brzy. >>> *Mohlo dojít k problému s ventily nebo s vypouštěním čistícího prostředku. Kontaktujte autorizovaný servis.*

### Z přihrádky na prášek vytéká pěna.

- Použili jste příliš mnoho čistícího prostředku. >>> *Namíchejte 1 lžičku aviváže a 1/2 litru vody a nalijte ji do zásuvky na hlavní praní v zásuvce na čistící prostředek.*
- Dejte prací prostředek do přístroje vhodný pro programy a maximální náplně uvedené v tabulce „Program a spotřeba“. Pokud používáte přídavné chemikálie (odstraňovače skvrn, bělidla atd.), snižte množství pracího prostředku.

### Na konci programu zůstává prádlo vlhké (\*)

- Mohla se vytvořit nadměrná pěna a mohl se aktivovat systém automatické absorpce pěny následkem použití příliš velkého množství pracího prostředku. >>> *Použijte doporučené množství pracího prostředku.*

## Troubleshooting

### Proces sušení trvá dlouho.

- Póry ve vzduchovém filtru v přední části spotřebiče mohou být ucpané. >>> *Vstupní filtr opláchněte vlažnou vodou.*
- Vzduchový filtr v přední části spotřebiče může být ucpaný. >>> *Odstraňte cokoli, co brání větrání v přední části filtru.*
- Ventilace může být nedostatečná s ohledem na velmi malou plochu instalace. >>> *Otevřete dveře a okna, abyste tak předešli příliš velkému zvýšení okolní teploty.*
- Bylo vloženo příliš mnoho prádla. >>> *Pračku-sušičku nepřepíňujte.*
- Prádlo nemusí být dostatečně rozloženo. >>> *Pračka-sušička provede ždímání během praní při vyšší rychlosti ždímání.*
- Kohoutek je vypnutý. >>> *Otevřete kohoutky.*

### Na konci programu zůstává prádlo vlhké

- Pro tento typ prádla mohl být použit nesprávný program>>> *Vyberte správný program pro typ prádla, zkontrolujte etikety na oblečení nebo použijte doplňující načasované programy.*
- Póry ve vzduchovém filtru v přední části spotřebiče mohou být ucpané. >>> *Vstupní filtr opláchněte vlažnou vodou.*
- Bylo vloženo příliš mnoho prádla. >>> *Pračku-sušičku nepřepíňujte.*
- Prádlo nemusí být dostatečně rozloženo. >>> *Pračka-sušička provede ždímání během praní při vyšší rychlosti ždímání.*

### Spotřebič se nezapne a program se nespustí.

- Napájecí kabel nemusí být zapojený. >>> *Zkontrolujte, zda je napájecí kabel zapojený.*
- Program nemusí být nastaven nebo nemusí být stisknuto tlačítko Start/Pauza/Zrušit. >>> *Zkontrolujte, zda byl program nastaven a zda není spotřebič v režimu Pauza.*
- Může být aktivován Dětský zámek. >>> *Dětský zámek deaktivujte.*

### Prádlo je zmačkané, zažloutlé nebo poškozené.

- Pro tento typ prádla mohl být použit nesprávný program>>> *Vyberte správný program pro typ prádla, zkontrolujte etikety na oblečení nebo použijte doplňující načasované programy.* Prádlo, které není k sušení vhodné, nesmí být sušeno.

### Sušení nelze provést.

- Prádlo nemusí být suché nebo nebyla aktivována funkce sušení. >>> *Zkontrolujte, zda je po výběru pracovního programu vybrána funkce sušení.*

### Vkládací dvířka nemohou být otevřena.

- Vkládací dvířka spotřebiče nemusí být otevřena z bezpečnostních důvodů. >>> *Pokud se zobrazí upozornění "počkejte s otevřením než teplota klesne", nechte dveře zavřené dokud teplota neklesne. Chladnutí můžete urychlit spuštěním kteréhokoli 10 minutového programu sušení.*

(\*) Přístroj se nepřepne na ždímání, když prádlo není rovnoměrně rozloženo v bubnu, brání se tím poškození stroje a jeho okolí. Prádlo znovu rozložte a opakujte ždímání.





(\*\*) Nepoužívá se běžné čištění v bubnu. >>> *Bubnu pravidelně čistěte. Viz 7.2*







### UPOZORNĚNÍ

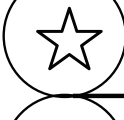
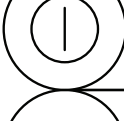
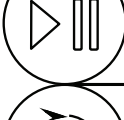

- Pokud problém neodstraníte, ačkoli jste použili pokyny v tomto oddíle, kontaktujte prodejce nebo zástupce autorizovaného servisu. Nikdy se nesnažte opravit nefunkční výrobek sami.

|  |                |
|--|----------------|
|     | BAVLNA         |
|    | BAVLNA<br>EKO  |
|    | Syntetické     |
|    | JEMNÉ          |
|    | VLNA           |
|    | RUČNÍ<br>PRANÍ |
|    | TRIKA          |
|   | MÁCHÁNÍ        |
|  | ODČERPÁNÍ      |
|  | EXPRES 14'     |
|  | EXPRES         |

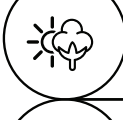
|   |                       |
|---|-----------------------|
|     | TEPLOTA               |
|    | ŽDÍMÁNÍ               |
|    | PŘEDPÍRKA             |
|    | EXTRA<br>ŽDÍMÁNÍ      |
|    | NEMAČKA-<br>VÁ ÚPRAVA |
|    | OBLÍBENÉ              |
|    | ZAP. VYP.             |
|   | START<br>PAUZA        |
|  | ČAS<br>UKONČENÍ       |

|   |                             |
|---|-----------------------------|
|   | VYPRAT A<br>NOSIT           |
|  | 6 KG PRANÍ &<br>6 KG SUŠENÍ |
|  | BABYPROTECT<br>PLUS         |
|  | SUŠENÍ<br>SYNTETIKY         |
|  | SUŠENÍ<br>BAVLNY            |
|  | SUŠENÍ                      |