

## **Oven**

User Manual

## **Trouba**

Návod k použití

## **Rúra**

Používateľská príručka

# 1 Obecné informace

## Přehled

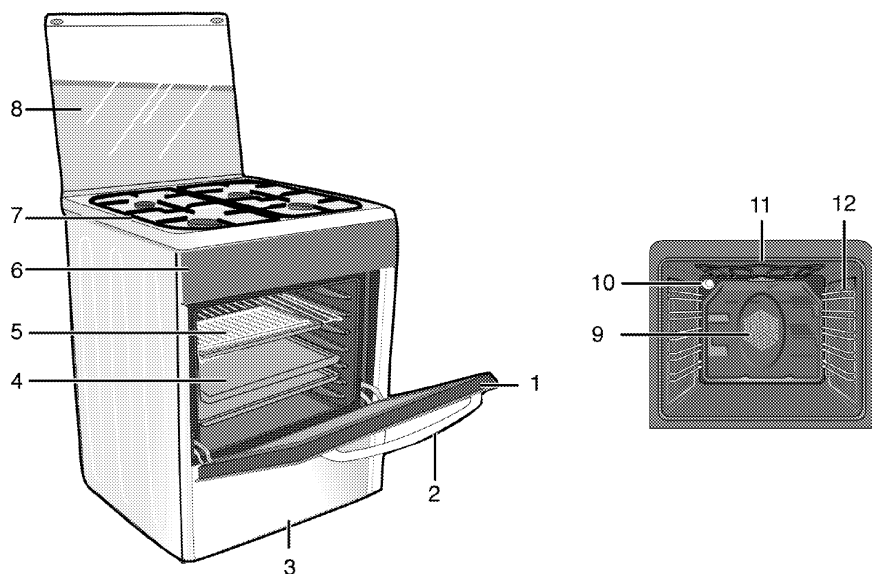

- |   |                |    |  |
|---|----------------|----|--|
| 1 | Přední dveře   | 8  | Horní víko                             |
| 2 | Madlo          | 9  | Pohon ventilátoru (za ocelovým plátem) |
| 3 | Dolní zásuvkar | 10 | Světlo                                 |
| 4 | Plech          | 11 | Prvek vyhřívání grilu                  |
| 5 | Drátěná police | 12 | Polohy polic                           |
| 6 | Ovládací panel |    |  |
| 7 | Plotna         |    |  |

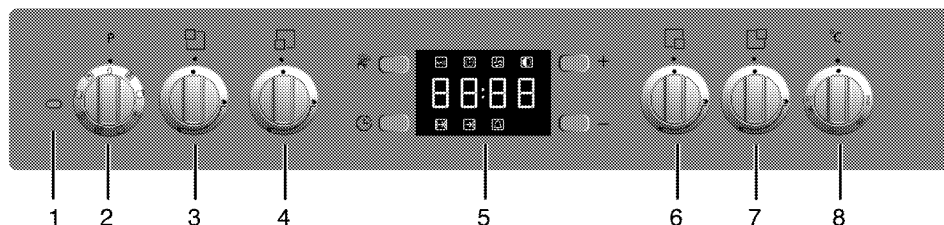

- |   |                            |   |                              |
|---|----------------------------|---|------------------------------|
| 1 | Světlo termostatu          | 5 | Digitální časovač            |
| 2 | Funkční tlačítko           | 6 | Přídavný hořák Vpředu vpravo |
| 3 | Normální hořák Zadní vlevo | 7 | Normální hořák Zadní vpravo  |
| 4 | Rychlý hořák Vpředu vlevo  | 8 | Tlačítko termostatu          |

## Technické parametry

<b>OBECEŇ</b>	
Vnější rozměry (výška/šířka/hloubka)	850 mm/600 mm/600 mm
Napětí/frekvence	220-240 V ~ 50 Hz
Celková spotřeba energie	2.4 kW
Pojistka	min. 16 A
Typ kabelu / průřez	H05VV-FG 3 x 1,5 mm <sup>2</sup>
Délka kabelu	max. 2 m
Kategorie plynového zařízení	II <sub>2H3B/P</sub> / II <sub>2H3+</sub>
Typ plynu / tlak	NG G 20/20 mbar
Celková spotřeba plynu	7.9 kW
Přeměna na typ plynu/tlak <sup>S</sup> – volitelné	LPG G 30/28-30 mbar Propan 31/37 mbar
<b>DESKA</b>	
<b>Hořáky</b>	
Zadní vlevo	<b>Normální hořák</b>
Výkon	2000 W
Vpředu vlevo	<b>Rychlý hořák</b>
Výkon	2900 W
Vpředu vpravo	<b>Přídavný hořák</b>
Výkon	1000 W
Zadní vpravo	<b>Normální hořák</b>
Výkon	2000 W
<b>TROUBA/GRIL</b>	
Hlavní trouba	<b>Multifunkční trouba</b>
Třída energetické účinnosti <sup>#</sup>	A
Vnitřní světlo	15–25 W
Spotřeba energie grilu	2.2 kW

<sup>#</sup> Základy: Informace na energetickém štítku elektrických trub jsou uvedeny v souladu s normou EN 50304. Tyto hodnoty jsou zjišťovány za standardního zatížení s horním-dolním ohřevem nebo horkovzdušným provozu (pokud existuje).

Třída energetické účinnosti je stanovena v souladu s následujícími prioritami podle toho, zda na výrobku existují příslušné funkce nebo ne. 1-Vaření s eko-ventilátorem, 2- Turbo pomalé pečení, 3- Turbo pečení, 4- Horní/dolní ohřev s ventilátorem, 5- Horní a dolní ohřev.

\*\* Viz . *Montáž, strana 11.*

 Technické parametry se mohou měnit bez předchozího upozornění za účelem zvyšování kvality výrobku.

 Obrázky v tomto návodu jsou schematické a nemusejí se shodovat s vaším výrobkem.

**i** Hodnoty na štítcích výrobku nebo v doprovodné dokumentaci jsou zjišťovány v laboratorních podmínkách podle příslušných norem. Podle provozních a okolních podmínek výrobku se tyto hodnoty mohou měnit.

## Příslušenství dodávané s přístrojem

**i** Dodávané příslušenství se může lišit podle modelu výrobku. Všechna příslušenství popisovaná v návodu k použití nemusejí být součástí vašeho výrobku.

### Pečící plech

Lze používat na cukroviny, mražené potraviny a velké rožněné kusy.

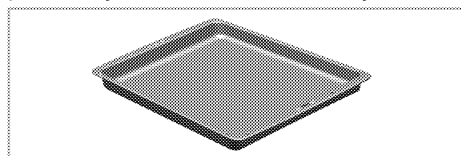

### Plech na hloubkové rožnění

Lze používat pro cukroviny, vysoké kusy masa, potraviny s vysokým obsahem tekutiny a při grilování na odkapávání.

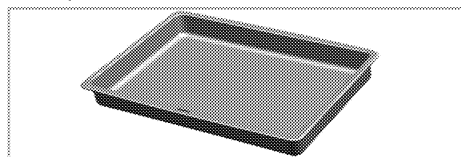

### Plech na cukroviny

Doporučuje se pro koláčky a piškoty.

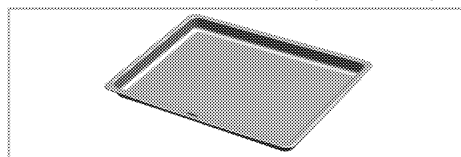

### Malý zapékací plech

Lze používat na malé porce. Tento zapékací plech umístěte na drátěnou polici.

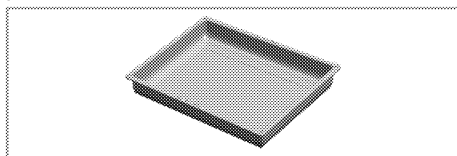

### Drátěná police

Lze používat na rožnění a odkládání při pečení, rožnění a pečení v hrnci.

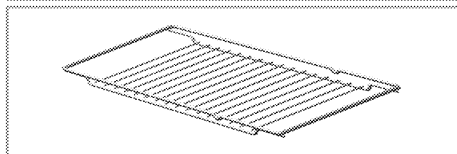
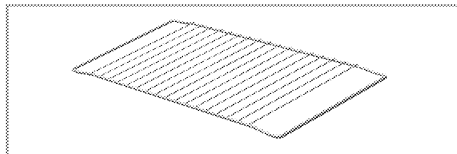

### Správné umístění drátěných polic a plechu na posuvné police

Plech a drátěné police používané s posuvnou policí (podle modelu) je nutno správně umístit s vnitřními okraji police nad čepy posuvné police. Tím se police udrží na místě".

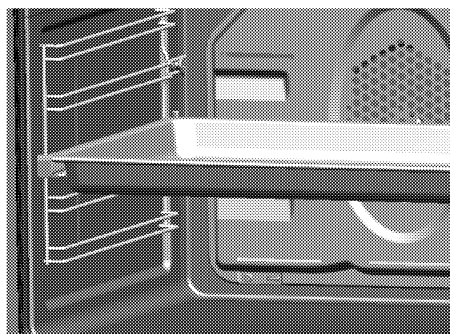

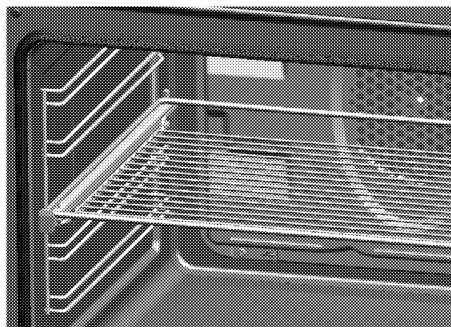

## Tabulka injektoru

Poloha oblasti varné desky	2000 W Zadní vlevo	2900 W Vpředu vlevo	1000 W Vpředu vpravo	2000 W Zadní vpravo
Typ plynu / Tlak plynu				
G 20/20 mbar	103	115	72	103
G 30/28-30 mbar	72	87	50	72
G 31/ 37 mbar	72	87	50	72

## 2 Bezpečnostní pokyny

### Obecná bezpečnost

- Tento výrobek nemají používat osoby s tělesnými, smyslovými či duševními poruchami nebo nezkušené či nepoučené osoby (včetně dětí), pokud nemají možnost pomoci od osoby odpovědné za jejich bezpečnost nebo někoho, kdo je bude řádně informovat o používání výrobku. Děti musejí být pod dohledem, aby si nemohly hrát s výrobkem.
- Zapojte výrobek do uzemněné zásuvky/vedení chráněné pojistkou o vhodné kapacitě podle tabulky "Technické parametry". Uzemnění musí zajistit kvalifikovaný elektrikář, pokud používáte výrobek s transformátorem nebo bez něj. Naše společnost neodpovídá za škody vzniklé z důvodu používání výrobku bez správného uzemnění v souladu s místními předpisy.
- Nepoužívejte výrobek, pokud je poškozen napájecí kabel nebo zástrčka. Kontaktujte autorizovaný servis.
- Nepoužívejte výrobek, pokud je vadný nebo vykazuje viditelné škody.
- Neprovádějte žádné opravy či úpravy výrobku. Můžete však opravit některé poruchy, které nevyžadují opravu nebo úpravy. Viz *Odstraňování potíží*, strana 30.
- Nikdy neumývejte výrobek vodou! Hrozí riziko zásahu elektrickým proudem!
- Nikdy nepoužívejte výrobek, pokud váš úsudek nebo koordinaci ovlivňuje použití alkoholu a/nebo léků.
- Výrobek je nutno odpojit o napájení během instalace, údržby, čištění a oprav.
- Instalaci a opravy musejí vždy provádět pracovníci autorizovaného servisu. Výrobce neodpovídá za škody vzniklé při procesech prováděných neoprávněnými osobami, může dojít i k propadnutí záruky.
- Dávejte pozor pro používání alkoholu v pokrmech. Alkohol se při vysokých teplotách vypařuje a může způsobit požár, jelikož se vznítí, když se dostane do kontaktu s horkou plochou.
- Neohřívejte uzavřené plechovky a sklenice v troubě. Tlak, který se nahromadí ve sklenici, může vést k jejímu prasknutí.
- Nestavte žádné hořlavé materiály vedle výrobku, jelikož jeho boky se při používání zahřejí.
- Neumísťujte pečicí plechy, nádoby či alobal přímo na dno trouby. Nahromaděné horko může poškodit dno trouby.
- Všechny větrací otvory musejí zůstat bez překážek.
- Výrobek může být během používání horký. Nikdy se nedotýkejte horkých hořáků, vnitřních částí trouby, topných prvků atd.

- Vždy používejte tepluvzdorné rukavice při vkládání a vyjímání nádob z horké trouby.
- Nepoužívejte výrobek bez předních skleněných dveří nebo s prasklými dveřmi.
- Zadní povrch trouby se při používání zahřívá. Zkontrolujte, zda není plynové/elektrické napojení v kontaktu se zadní stěnou; jinak může dojít k poškození spojů.
- Nezachycujte napájecí kabel mezi dvířky trouby a rám a nevedte jej po horkých plochách. Jinak může dojít k roztavení izolace kabelu a následkem zkratu dojde k požáru.
- Zkontrolujte, zda je výrobek po každém použití vypnutý.
- Neuzavírejte horní kryt, než se plotny nebo hořáky ochladí. Otřete horní kryt, než jej otevřete, aby nedošlo k úniku vody do zadních a vnitřních částí trouby.

 Výrobek musí nainstalovat kvalifikovaná osoba v souladu s platnými předpisy. Jinak není možné uznat záruku.

## Bezpečnost při práci s elektřinou

Vadné elektrické zařízení je jednou z nejčastějších příčin požárů v domácnostech.

- Všechny činnosti s elektrickým zařízením a systémy mohou provádět jen autorizované osoby.
- V případě jakýchkoli poškození vypněte přístroj a odpojte jej od napájení. Za tímto účelem vypněte domovní pojistku.
- Zkontrolujte, zda je hodnota pojistky kompatibilní s výrobkem.

## Bezpečnost při práci s plynem

- Všechny činnosti s plynovým zařízením a systémy mohou provádět jen autorizované osoby.
- "Před instalací ověřte, zda podmínky místní rozvodné sítě (typ a tlak plynu) a nastavení spotřebiče jsou slučitelné."
- "Tento spotřebič není připojen k zařízení na odvod produktů spalování. Mělo by být zařízení a připojeno v souladu s platnými montážními předpisy. Zvláštní pozornost věnujte příslušným požadavkům na ventilaci; Viz *Před instalací, strana 11*"
- "POZOR: „Při používání plynových vařičů vzniká teplo, vlhkost a produkty spalování v místnosti, kde jsou vařiče instalovány. Zkontrolujte, zda je kuchyně řádně odvětraná, zejména během používání spotřebiče“: Udržujte otevřené přirozené větrací otvory nebo použijte mechanické ventilační zařízení (mechanická odsávací digestoř). Dlouhodobé intenzivní používání spotřebiče může vést k nutnosti instalovat další ventilaci, například zvýšením hladiny mechanické ventilace, je-li dostupná."
- Plynové spotřebiče a systémy je nutno pravidelně kontrolovat. Zajistěte každoroční údržbu.
- Plynové hořáky pravidelně čistěte. Plameny by měly být modré a rovnoměrně hořet.
- Správné spalování je nezbytné pro plynové spotřebiče. V případě neodkonaleho spalování se může uvolnit oxid uhelnatý (CO). Oxid

uhelnatý je plyn bez barvy a zápachu, který je velmi jedovatý a má smrtelné účinky i ve velmi malých dávkách.

- Vyžádejte si informace o telefonních číslech pro pohotovost plynu a bezpečnostních opatřeních v případě, že ucítíte unikající plyn.

### Postup v případě, že ucítíte plyn

 Riziko výbuchu a otravy!  
Nepoužívejte otevřený oheň a nekuřte.  
Nepoužívejte žádné elektrické spínače (např. osvětlení nebo zvonek).  
Nepoužívejte telefon nebo mobilní telefon.

1. Zavřete všechny ventily na plynových spotřebičích a plynových hodinách.
2. Otevřete dveře a okna.
3. Zkontrolujte těsnost všech trubic a spojení. Pokud stále cítíte unikající plyn, vyjděte z bytu.
4. Upozorněte sousedy.
5. Přivolejte hasiče. Použijte telefon mimo dům.
6. Nepronikajte do zařízení, pokud nemáte informace, že je to bezpečné.

### Určené použití

Tento výrobek je určen pro domácí použití. Komerční použití není přípustné.

“UPOZORNĚNÍ: Toto zařízení je určeno jen pro vaření. Nesmí se používat na jiné účely, například k vytápění místností.”

Tento výrobek nepoužívejte k ohřívání talířů pod grilem, sušení ručníků a utěrek atd. na rukojeti a pro vytápění. Výrobce nezodpovídá za žádné škody způsobené nesprávným použitím nebo manipulací.

Troubu lze použít k rozmrazení, pečení, rožnění a grilování pokrmů.

### Bezpečnost dětí

- Elektrické a plynové výrobky jsou nebezpečné pro děti. Udržujte děti mimo tento výrobek, pokud je v provozu, nedovolte jim hrát si s výrobkem.
- Dostupné části spotřebiče se zahřívají, když je spotřebič zapnutý, dokud spotřebič nevychladne, udržujte děti mimo jeho dosah.
- „Další ochranné opatření proti kontaktu s dvířky trouby je k dispozici. Tuto část doporučujeme namontovat, pokud předpokládáte výskyt malých dětí.“
- “**UPOZORNĚNÍ** Přístupné části mohou být horké, když se používá gril. Malé děti udržujte mimo dosah.“
- Neskladujte žádné předměty nad spotřebičem, na něž by děti mohly dosáhnout.
- Když jsou otevřená dvířka trouby, **nekládejte** na ně žádný těžký předmět a **nedovolte** dětem, aby na ně sedaly. Může se převrátit nebo by se poškodily závěsy dveří.
- Obalové materiály jsou pro děti nebezpečné. Udržujte děti mimo dosah obalových materiálů. Zlikvidujte všechny součásti obalu podle norem na ochranu životního prostředí.



### 3 Montáž

#### Před instalací

Abyste zajistili přítomnost vzduchových průduchů pod produktem, doporučujeme upevnit výrobek na pevnou základnu s tím, že nožky by se neměly ponořovat do koberce ani měkkých podlahových krytin.

Podlaha kuchyně musí být schopna unést hmotnost zařízení plus další hmotnost nádobí a potravin.

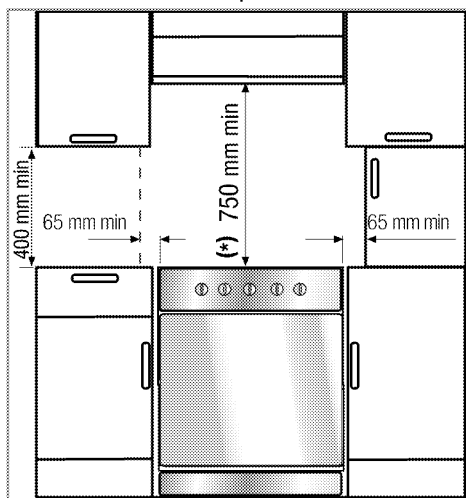

Mezi přístrojem a kuchyňskými stěnami a nábytkem musí zůstat bezpečnostní vzdálenost. Viz obrázek (hodnoty v mm).

- Lze je používat se skříněmi po obou stranách, ale pro minimální vzdálenost 400 mm nad úroveň plotny počítejte s bočním odstupem 65mm mezi spotřebičem a jakoukoli stěnou, příčkou nebo vysokou skříní.
- Lze jej používat i jako samostatně stojící spotřebič. Počítejte

s minimální vzdáleností 750 mm od povrchu desky k přilehlým plochám nad povrchem desky.

- \*Pokud nad sporákem instalujete digestoř, upravte výšku instalace podle pokynů výrobce digestoře (min. 65 cm).
- Spotřebič je určen pro instalaci do běžně dostupných kuchyňských skříní.
- Přístroj odpovídá zařízením třídy 1, tj. lze jej umístit zadní a **jednou** stranou ke stěně kuchyně, kuchyňskému nábytku nebo zařízení libovolné velikosti. Kuchyňský nábytek nebo vybavení na **druhé** straně smí být pouze stejné velikosti nebo menší.
- Jakýkoli kuchyňský nábytek vedle přístroje musí být tepluvzdorný (100 °C minimum).

#### Ventilace místnosti



Vzduch pro spalování je vtahován z místnosti a spalovací plyny jsou vypouštěny přímo do místnosti.

Pro bezpečné používání přístroje je nezbytná dobrá ventilace. Pokud nemáte k dispozici okno či dveře, je nutno instalovat náhradní ventilaci. Dlouhodobé intenzivní používání spotřebiče může vyžadovat další ventilaci, například otevřené okno nebo použití trvalé pevné mechanické ventilace, například větráku nebo digestoře s venkovním vývodem.



Velikost místnosti	Ventilační otvor
menší než 5 m <sup>3</sup>	min. 100 cm <sup>2</sup>
5 m <sup>3</sup> bis 10 m <sup>3</sup>	min. 50 cm <sup>2</sup>
větší než 10 m <sup>3</sup>	není nutný

Velikost místnosti	Ventilační otvor
Ve sklepě či suterénu	min. 65 cm <sup>2</sup>

## Instalace a připojení

-  Neinstalujte přístroj vedle chladniček či mrazniček. Teplo od přístroje povede ke zvýšené spotřebě energie chladicích jednotek.
- Příklad lze instalovat a připojovat jen v souladu se zákonnými předpisy.
- Příklad přenášíte nejméně ve dvou.
-  Poškození materiálu! Madlo dveří nepoužívejte pro zvedání nebo přesouvání přístroje.
- Příklad umístíte přímo na zem. Nesmí být na podstavci nebo základně.

### Připojení k plynové síti

-  Riziko výbuchu nebo otravy vlivem neprofesionální instalace. Příklad smí k plynové rozvodné síti připojit jen autorizovaný pracovník.
-  Riziko výbuchu! Než zahájíte jakoukoli činnost na plynové instalaci, vypněte přívod plynu.
- "Podmínky seřízení pro tento spotřebič jsou uvedeny na štítku (nebo datovém štítku)."
-  Váš sporák nastavený pro zemní plyn.

- Vaše instalace zemního plynu musí být nastavena před instalací přístroje.
- Pokud je to nutné, vyměňte hadici v zadní části vaší trouby za zátku a vyberte vhodné místo na základě umístění ventilu zemního plynu.

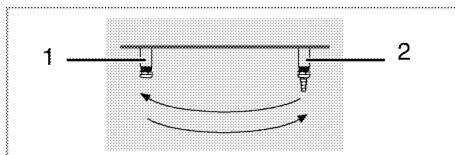



- 1 Zátka
  - 2 Tryska hadice
- Na výstupu instalace pro připojení zemního plynu musí být pružná hadice a konec této hadice musí být uzavřen zátkou.
  - Zástupce servisu zátku sejme při připojování a připojí váš přístroj pomocí rovného připojovacího zařízení (spoj).
  - Zajistěte, aby byl ventil zemního plynu dobře dostupný.
  - Pokud potřebujete použít spotřebič později na jiný typ plynu, musíte kontaktovat autorizovaný servis za účelem příslušného postupu přeměny.
  -  Riziko výbuchu vlivem poškození bezpečnostní trubice! Bezpečnostní trubici je nutno nepřiskřípnout, ohnout či zmáčknout, nesmí přijít do styku s horkými částmi zařízení.

## Připojení k elektrické síti

### Tento spotřebič je nutné uzemnit!

Naše společnost nemůže zodpovídat za jakékoli škody způsobené použitím trouby bez řádného uzemnění.

 Riziko zásahu elektrickým proudem, zkratu nebo požáru vlivem neprofesionální instalace! Spotřebič může připojit k napájení jen autorizovaný pracovník a spotřebič je pod zárukou pouze po správné instalaci.

 Riziko zásahu elektrickým proudem, zkratu nebo požáru kvůli poškození napájecího kabelu! Napájecí kabel je nutno nepřiskřípnout, ohnout či zmáčknout, nesmí přijít do styku s horkými částmi zařízení. Pokud se napájecí kabel poškodí, musí jej vyměnit kvalifikovaný elektrikář.

Údaje napájení musejí odpovídat údajům na štítku přístroje. Štítek je přístupný při otevření dvířek nebo dolního krytu, případně se nachází na zadní stěně přístroje podle typu přístroje.

Napájecí kabel přístroje musí odpovídat parametrům; viz tabulka technických dat *Technické parametry, strana 5*.

 Zásuvka by měla být po instalaci dobře přístupná (ne však nad deskou).

Zapojte napájecí kabel do zásuvky.

 Riziko zásahu elektrickým proudem!  
Než zahájíte jakoukoli činnost na elektrické instalaci, odpojte výrobek od napájení.

- Přitlačte spotřebič ke stěně.
- Pro zarovnání přístroje k pracovní desce upravte nožky otočením doprava nebo doleva podle potřeby.

### Poslední kontrola

1. Zkontrolujte funkce elektřiny.
2. Otevřete přívod plynu.
3. Zkontrolujte instalaci plynu kvůli správnému upevnění a těsnosti.
4. Zapalte hořáky a zkontrolujte vzhled plamene.

 Plameny by měly být modré a plynule hořet. Pokud jsou plameny nažloutlé, zkontrolujte bezpečnou polohu víčka hořáku nebo hořák vyčistěte.

### Změna plynu

 Riziko výbuchu!  
Než zahájíte jakoukoli činnost na plynové instalaci, vypněte přívod plynu.

Chcete-li změnit typ plynu pro váš spotřebič, vyměňte všechny vstříkovače a upravte plamen všech ventilů v poloze nižšího průtoku.

### Výměna vstříkovače hořáků

1. Sejměte víčko hořáku a tělo hořáku.
2. Odšroubujte vstříkovače.
3. Nasaďte nové vstříkovače.
4. Zkontrolujte všechna spojení kvůli správnému upevnění a těsnosti.

- i** Nové injektory mají označenou polohu na obalu nebo v tabulce *Tabulka injektoru, strana 7*

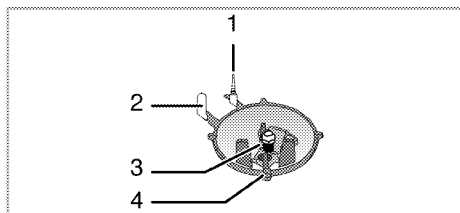

- 1 Pojistka proti zhasnutí plamene (závisí na modelu)
- 2 Svíčka
- 3 Vstřikovač
- 4 Hořák

- i** Pokud nedojde k abnormální situaci, nesnažte se sejmout kohouty plynových hořáků. Pokud je nutné vyměnit kohout, musíte kontaktovat autorizovaný servis.

### Nastavení sníženého průtoku plynu u kohoutů desky

1. Zapalte hořák, který chcete nastavit, a otočte tlačítko do snížené polohy.
2. Vyjměte tlačítko.
3. Šroubovákem upravte snížený průtok plynu kohoutem od vstřikovače, který je na kohoutu plynu.

Je nezbytné utáhnout pro plyn LPG (propan-butan).

U zemního plynu otočte šroub jednou proti směru hodinových ručiček.

» Normální délka rovného plamene ve snížené poloze by měla být 6-7 mm.

4. Pokud je plamen vyšší, než je požadovaná poloha, otočte šroub

ve směru hodinových ručiček.

Pokud je menší, otočte naopak.

5. U posledního ovladače přepněte hořák na vysoký plamen i sníženou polohu a zkontrolujte, zda je plamen zhasnutý nebo vypnutý.

V závislosti na použitém plynovém kohoutu ve vašem spotřebiči se může lišit poloha seřizovacího šroubu. Viz schémata níže.

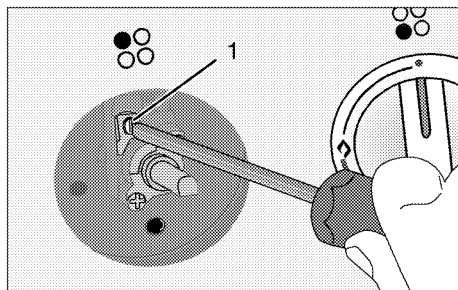

- 1 Šroub nastavení průtoku

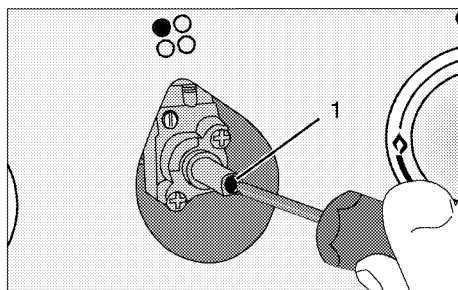

- 1 Šroub nastavení průtoku

- i** Pokud se změnil typ plynu přístroje, je nutno změnit i štítek, který udává typ plynu přístroje.

### Likvidace

#### Likvidace obalových materiálů

Obalové materiály jsou nebezpečné pro děti. Obalové materiály uschovejte na bezpečném místě mimo dosah dětí.

Obalové materiály výrobku jsou vyrobeny z recyklovatelných materiálů. Zlikvidujte je správně a třídte je v souladu s pokyny pro likvidaci recyklovaného odpadu. Nelikvidujte je s běžným domácím odpadem.

## Likvidace starého výrobku





Starý výrobek likvidujte ekologicky. Toto zařízení je označeno symbolem pro třídění elektrického a elektronického odpadu (WEEE). To znamená, že zařízení je nutno likvidovat podle evropské směrnice 2002/96/ES, je nutno je recyklovat nebo demontovat s minimálním dopadem na životní prostředí. Další informace vám poskytnou místní nebo oblastní úřady.

Elektronická zařízení nezahrnutá do procesu třídění odpadu jsou potenciálně nebezpečná pro životní prostředí i lidské zdraví kvůli přítomnosti nebezpečných látek. Informace o likvidaci výrobku získáte od prodejce nebo střediska pro sběr tuhých odpadů.

Před likvidací výrobku odřízněte napájecí kabel a případné zámky na dveřích zneškodněte, aby neohrožilo nebezpečí pro děti.

## Likvidace starého výrobku

- Uschovejte si originální karton od výrobku a přepravujte výrobek v něm. Dodržujte pokyny na kartonu. Pokud nemáte originální karton, zabalte výrobek do bublin nebo silného kartonu a pevně oblepte páskou.
  - Aby drátěná police a plech v troubě nepoškodily dvířka trouby, umístěte pásku kartonu na vnitřek dveří trouby v částech, které odpovídají poloze plechů. Přilepte dvířka trouby k bočním stěnám.
  - Zajistěte víčka a držáky pánví lepicí páskou.
  - Nepoužívejte dvířka nebo madlo ke zvedání či přesouvání výrobku.
-  Na spotřebič nestavte další předměty. Spotřebič převázejte ve vzhřímené poloze.
-  Zkontrolujte vzhled výrobku, zda neobsahuje škody, k nimž mohlo dojít při přepravě.

## 4 Příprava

### Tipy pro úsporu energie

Následující informace vám pomohou používat zařízení ekologicky a ušetřit energii:

- Používejte tmavé a smaltované nádoby, přenos tepla pak bude lepší.
- Když připravujete pokrmy, provádějte předeřívání, pokud je doporučuje návod k použití nebo recept.
- Během pečení neotevírejte často dvířka trouby.
- Zkuste péct více než jeden pokrm v troubě současně, jakmile je to možné. Můžete vařit tak, že na drátěnou polici umístíte dvě nádoby.
- Pečte více než jeden pokrm za druhým. Trouba již bude horká.
- energii ušetříte, pokud troubu vypnete pár minut před koncem doby pečení. Neotevírejte dvířka trouby.
- Zmražené potraviny před vařením rozmrazte.
- Používejte pánve/hrnce s víky na vaření. Pokud nemáte víko, spotřeba energie může vzrůst až čtyřnásobně.
- Zvolte hořák, který je vhodný pro rozměr dna hrnce. Vždy zvolte správný rozměr hrnce pro připravovaný pokrm. Větší hrnce vyžadují více energie.

### Úvodní použití

#### Nastavení času

 Před použitím trouby musíte nastavit časovač. Pokud časovač nenastavíte, trouba nemůže fungovat.

 Příslušné symboly na hodinách budou blikat během nastavování.

Až zapnete troubu poprvé, upravte aktuální čas tlačítky „5“ a „6“.

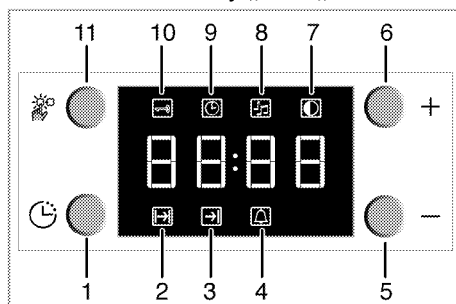

- 1 Tlačítko programu
- 2 Doba pečení
- 3 Doba konce pečení
- 4 Období alarmu
- 5 Tlačítko minus
- 6 Tlačítko plus
- 7 Nastavení jasu displeje
- 8 Hlasitost budíku
- 9 Aktuální čas
- 10 Zámek tlačítek
- 11 Tlačítko nastavení

Až nastavíte čas, můžete zahájit a ukončit vaření tím, že zvolíte požadovanou polohu tlačítkem teploty a funkčním tlačítkem.

 Pokud není nastaven aktuální čas, nastavení času se začne zvyšovat/pohybovat nahoru od 12:00. Ikona hodin (9) se zobrazí na znamení toho, že není nastaven aktuální čas. Tato ikona zmizí, jakmile čas nastavíte.

 Aktuální nastavení času se zruší v případě výpadku elektrické energie. Je nutno je znovu nastavit.

### Změna času dne

Změna nastaveného času dne v troubě;

1. Stiskem tlačítka **11** aktivujte ikonu aktuálního času (9).
2. Upravte hodinu dne tlačítky **5** a **6**.

### Změna nastavení jasu displeje

1. Stiskem tlačítka **11** aktivujte symbol jasu displeje (7) pro nastavení jasu displeje.
2. Upravte požadovaný jas tlačítky **5** a **6**.

» Zvolená míra jasu se zobrazí jako **d-01**, **d-02** nebo **d-03** na displeji.

### První čištění produktu

 Povrch se může poškodit vlivem některých saponátů nebo čisticích materiálů. Nepoužívejte agresivní saponáty, čisticí prášek/mléko ani ostré předměty.

1. Sejměte všechny obaly.
2. Setřete povrch výrobku vlhkým hadříkem nebo houbičkou a osušte hadříkem.

### Výchozí ohřev

Zahřívejte výrobek cca 30 minut, pak je vypněte. Tím dojde k odpálení a odstranění zbytků nebo vrstev z výroby.

 Horké povrchy mohou způsobovat popáleniny! Nedotýkejte se horkých ploch přístroje. Udržujte děti mimo dosah přístroje a používejte rukavice na troubu.

### Elektrická trouba

1. Vyjměte všechny pečící plechy a drátěnou polici z trouby.
2. Zavřete dvířka trouby.
3. Zvolte statickou pozici.
4. Zvolte nejvyšší výkon grilu; viz *Používání elektrické trouby, strana 20*.
5. Zapněte troubu asi na 30 minut.
6. Vypněte troubu; viz *Používání elektrické trouby, strana 20*

### Trouba s grilem

1. Vyjměte všechny pečící plechy a drátěnou polici z trouby.
2. Zavřete dvířka trouby.
3. Zvolte nejvyšší výkon grilu; viz *Ovládání grilu, strana 27*.
4. Zapněte troubu asi na 30 minut.
5. Vypínání grilu; viz *Ovládání grilu, strana 27*

 Při prvním použití se může uvolnit zápach a kouř. Zajistěte řádné odvětrání.

## 5 Používání varné desky

### Obecné informace o vaření

⚠ Přehřátý olej se může vznítit! Když zahříváte olej, nenechávejte jej bez dozoru.

**Nikdy se nesnažte oheň uhasit vodou!** Když se olej vznítí, okamžitě zakryjte pánev nebo hrnec víkem. Vypněte desku, pokud je to bezpečné, a kontaktujte hasiče.

- Potraviny před smažením pečlivě osušte a opatrně vložte do horkého oleje. Před smažením zkontrolujte, zda zmrazené potraviny zcela rozmrzly.
- Nezakrývejte nádobu, v níž zahříváte olej.
- Pánve a hrnce umísťujte tak, aby jejich rukojeti nebyly nad varnou deskou a nemohlo dojít k jejich spálení. Na desku neumísťujte nevyvážené a snadno překlápitelné nádoby.
- Na zapnuté varné oblasti nepokládejte prázdné nádoby a hrnce. Mohly by se poškodit.
- Provoz varných oblastí naprázdno bez nádoby nebo hrnce může poškodit výrobek. Jakmile dovaříte, vypněte varné oblasti.
- Jelikož povrch výrobku může být horký, nepokládejte na něj plastové ani hliníkové nádoby. Takové nádoby by neměly být používány k uchovávání potravin.
- Používejte pouze hrnce a nádoby s plochým dnem.
- Do hrnců a pánví vkládejte přiměřené množství potravin.

Takto nebudete muset provádět zbytečné čištění z důvodu přetečení.

Nepokládejte poklice hrnců nebo pánví na varné oblasti.

Pokládejte hrnce do středu varné oblasti. Pokud chcete hrnec posunout na jinou varnou oblast, zvedněte jej a postavte ho tam, neposunujte jím.

### Vaření s plynem

- Velikost nádoby musí odpovídat velikosti plamene. Upravte plamen tak, aby nepřesahoval dno nádoby a umístěte nádobu na držák hrnce.

### Používání varných desek

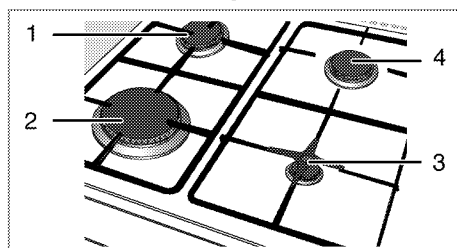

- 1 Normální hořák 18-20 cm
- 2 Rychlý hořák 22-24 cm
- 3 Přídavný hořák 12-18 cm
- 4 Normální hořák 18-20 cm je seznam doporučených průměrů pro hrnce nebo pánve na příslušné hořáky.

Velký symbol plamene označuje nejvyšší výkon vaření, malý symbol plamene odpovídá nejnižšímu výkonu vaření. Pokud otočíte do polohy vypnuto (nahoru), k hořákům neproudí plyn.

### Zapálení plynových hořáků

1. Tiskněte tlačítko hořáku.



2. Otáčejte jím proti směru hodinových ručiček k velkému symbolu plamene.

» Plyn zažehne vzniklá jiskra.

3. Nastavte požadovaný výkon.

### Vypínání plynových hořáků

Otočte tlačítkem pásma udržování teploty do polohy vypnuto (horní).

### Bezpečnostní systém uzávěru plynu ( u typů vybavených tepelnou součástí)

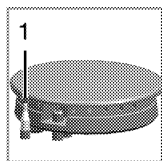

Jakmile dojde ke zhasnutí hořáků z důvodu přetečení, spustí se bezpečnostní systém a přeruší přívod plynu.

1. Bezpečnostní systém uzávěru plynu

- Stiskněte tlačítko směrem dovnitř a otočte jím proti směru hodinových ručiček a zapalte.
- Po zapálení plynu držte tlačítko ještě 3-5 sekund, aby se spustil bezpečnostní systém.
- Pokud se plyn nezapálil poté, co jste stiskli a pustili tlačítko, postup opakujte a tiskněte tlačítko po dobu 15 sekund.



Riziko vznícení v případě nespáleného plynu!

Nestiskněte tlačítko déle než 15 sekund, pokud nedošlo k zapálení.

Počkejte jednu minutu a pak zopakujte proces zapalování.

## 6 Obsluha trouby

### Obecné informace pro pečení, rožnění a grilování

-  Riziko opaření horkou párou!  
Dávejte pozor při otevírání dvířek trouby, může unikat pára.

#### Tipy pro pečení

- Používejte nepřílnavé kovové plechy nebo hliníkové nádoby nebo tepluvzdorné silikonové formy.
- Co nejlépe využijte místo na polici.
- Doporučujeme umístit pečící formu do středu police.
- Zvolte správnou polohu police, než troubu či gril zapnete - neposouvejte police trouby po zahřátí.
- Udržujte dvířka trouby zavřená.

#### Tipy na rožnění

- Koření pomocí citrónové šťávy a černého pepře zlepší účinnost pečení, když pečete celé kuře, krocana nebo velké kusy masa.
- Maso s kostí trvá asi o 15 až 30 minut déle než maso stejné velikosti bez kostí.
- Měli byste počítat cca 4 až 5 minut na centimetr výšky masa.
- Maso nechte v troubě ještě cca 10 minut po době pečení. Šťávy se pak lépe rozmístí po celém kusu masa a nevytékají při nařiznutí.
- Ryby v ohnivzdorné nádobě umístěte na polici ve střední nebo nižší poloze.

#### Tipy na grilování

Grilování je ideální pro pečení masa, ryb a drůbeže a dosáhnete opečeného

povrchu bez přílišného vysušení. Ploché kusy, rožněné maso a klobásy jsou pro grilování zvláště vhodné, což platí i pro zeleninu s vysokým obsahem vody, jako jsou rajčata a cibule.

- Rozmístěte kusy, které chcete grilovat, na grilovací mřížku nebo grilovací mřížku na plech tak, aby nepřekračovaly rozměry topného prvku.
- Nasuňte grilovací mřížku nebo plech do trouby v požadované úrovni. Pokud grilování provádíte na grilovací mřížce, umístěte plech na odkapávání dolů, abyste zachytili tuk.
- Do tohoto plechu nalijte trochu vody pro snadnější čištění.

#### Riziko vznícení ze strany potravin nevhodných pro grilování!

Používejte na grilování jen ty potraviny, které jsou vhodné pro intenzivní žár grilu. Neumísťujte potraviny příliš daleko dozadu grilu. Je to nejteplejší část a mastné potraviny se mohou vznítit.

#### Používání elektrické trouby

-  Před použitím trouby musíte nastavit časovač. Pokud časovač nenastavíte, trouba nemůže fungovat.

## Zvolte teplotu a provozní režim

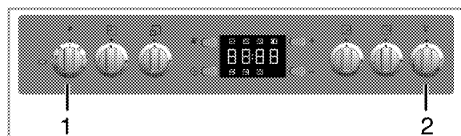

- 1 Funkční tlačítko
- 2 Tlačítko termostatu

Provozní režimy elektrické trouby volíte funkčním tlačítkem. Teplotu nastavíte tlačítkem termostatu.

Všechny funkce trouby se vypnou stiskem příslušného tlačítka do polohy vypnout (nahore).

1. Nastavte tlačítko termostatu na požadovanou teplotu.
  2. Nastavte funkční tlačítko na požadovaný provozní režim.
- » Trouba se zahřeje na nastavenou teplotu a udržuje ji. Při zahřívání zůstane svítit kontrolka teploty.

## Vypněte elektrickou troubu

Otočte funkční tlačítko a termostatu do polohy vypnuto (nahore).

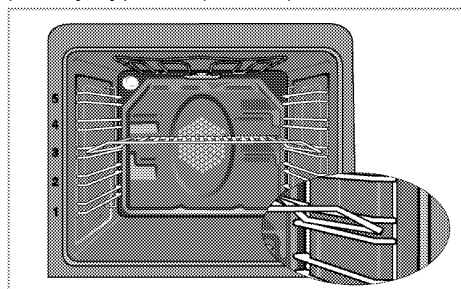

## Polohy polic (závisí na modelu)

Je zásadní správně umístit drátěný gril na polici. Drátěný gril musí být umístěn tak, aby pasoval do otvoru na polici dle ilustrace.

## Provozní režimy

Pořadí provozních režimů uvedené zde se může lišit od výbavy vašeho přístroje.

### Horní a dolní ohřev



Horní a dolní ohřev jsou zapnuty. Potraviny se zahřívají současně z horní i dolní části. Vhodné např. pro koláče, sušenky či koláčky a rendlíky v pečicích formách. Používejte vždy jen jeden plech.

### Dolní ohřev



Zapne se jen dolní ohřev. Vhodné zejména pro jídla, jako je pizza, které je nutno péct zespodu.

### Horní a dolní ohřev s konvekčním vzduchem



Horní a dolní ohřev plus ventilátor (v zadní stěně) jsou zapnuty. Horký vzduch proudí rovnoměrně a rychle po celé troubě. Používejte vždy jen jeden plech.

### Funkce s ventilátorem



Trouba se nezahřívá. Funguje pouze ventilátor (v zadní stěně). Zmražené potraviny se rozmrazuje pomalu při pokojové teplotě, upečené potraviny se ochladí.

## Horký vzduch



Funguje topný kruh s ventilátorem (v zadní stěně). Horký vzduch proudí rovnoměrně a rychle po celé troubě. Ve většině případů není předehřívání nutné. Vhodné, když se pro přípravu potravin používá několik úrovní. Vhodné pro použití více plechů.

## Funkce "3D"



Horní, dolní ohřev plus kruhový ohřev s ventilátorem (v zadní stěně) jsou zapnuty. Pečený pokrm je rovnoměrně a rychle upečen po celém obvodu. Používejte vždy jen jeden plech.

## Povrchový gril



Funguje velký gril (pod stropem trouby). Vhodné pro grilování většího množství.

- Vložte velké nebo středně velké části na správnou polici pod gril pro grilování.
- Nastavte teplotu na maximum.
- V polovině doby grilování potraviny otočte.

## Gril s konvekčním vzduchem



Grilovací efekt není tak silný jako při běžném grilování.

- Vložte malé nebo středně velké části na správnou polici pod gril pro grilování.
- Nastavte teplotu na maximum.
- V polovině doby grilování potraviny otočte.

## Ovládání časovače trouby

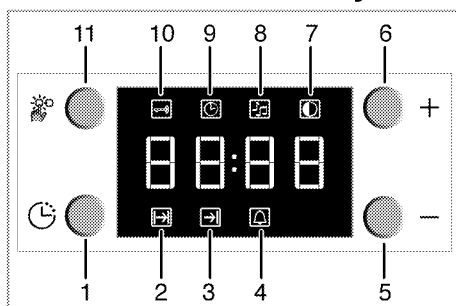

- 1 Tlačítko programu
- 2 Doba pečení
- 3 Doba konce pečení
- 4 Období alarmu
- 5 Tlačítko minus
- 6 Tlačítko plus
- 7 Nastavení jasu displeje
- 8 Hlasitost budíku
- 9 Aktuální čas
- 10 Zámek tlačítek
- 11 Tlačítko nastavení

**i** Maximální čas pro nastavení konce procesu vaření je 23 hodin a 59 minut. V případě odpojení energie se program zruší. Přeprogramování je nutné.

 Při nastavování blikají příslušné symboly na hodinách. Musíte chvíli počkat, než nastavení bude účinné.

 V poloautomatickém či plně automatickém režimu nastaveném na hodinách nelze upravovat čas dne.

 Čas pečení se zobrazí, jakmile se spustí pečení.

### Zapínání plně automatického provozu

V tomto provozním režimu můžete nastavit, jak dlouho bude trouba automaticky zapnutá (čas pečení) a kdy se automaticky vypne (čas konce pečení).

1. Stiskem tlačítka **1** aktivujte symbol času pečení (**2**).
2. Upravte čas pečení tlačítky **5** a **6**.  
» Symbol pečení se zapne (trvale se zobrazuje) po nastavení času pečení.
3. Pro čas konce pečení stiskněte tlačítko **1** pro aktivaci symbolu času konce pečení (**3**).
4. Upravte konec pečení tlačítky **5** a **6**.  
» Jakmile je nastaven čas konce pečení, svítí symbol konce pečení a symbol pečení (zobrazují se současně). Symbol konce času vaření (**3**) zmizí, jakmile se zahájí vaření.
5. Vložte pokrm do trouby.
6. Zvolte teplotu a provozní režim.  
» Časovač trouby automaticky vypočítá čas spuštění vaření pomocí času konce vaření, který jste nastavili, a délky vaření. Zvolený provozní režim se aktivuje, jakmile nastane čas spuštění vaření, trouba se zahřeje na

nastavenou teplotu. Udrží tuto teplotu až do konce času vaření.

7. Po dokončení procesu pečení se zobrazí "**Konec**" a ozve se zvukový signál.
8. Signál alarmu zní 2 minuty. Signál budíku zastavíte stiskem libovolného tlačítka.  
 Pokud stiskem libovolného tlačítka ztlumíte alarm, trouba se znovu zapne.  
Pokud stisknete libovolné tlačítko na konci doby alarmu, trouba se znovu zapne.

» Budík se ztlumí a zobrazí se aktuální čas.

9. Vypněte troubu tlačítkem teploty a funkčním tlačítkem.

### Zapínání poloautomatického provozu

V tomto provozním režimu můžete nastavit čas, kdy bude trouba zapnuta (čas pečení).

1. Stiskem tlačítka **1** aktivujte symbol času pečení (**2**).
2. Upravte čas pečení tlačítky **5** a **6**.  
» Symbol pečení se zapne (trvale se zobrazuje) po nastavení času pečení.
3. Vložte pokrm do trouby.
4. Zvolte teplotu a provozní režim.  
» Trouba se zahřeje na nastavenou teplotu a zachová tuto teplotu až do konce zvolené doby pečení.
5. Po dokončení procesu pečení se zobrazí "**Konec**" a ozve se zvukový signál.
6. Signál alarmu zní 2 minuty. Signál budíku zastavíte stiskem libovolného tlačítka.

- i** Pokud stiskem libovolného tlačítka ztlumíte alarm, trouba se znovu zapne. Pokud stisknete libovolné tlačítko na konci doby alarmu, trouba se znovu zapne.

» Budík se ztlumí a zobrazí se aktuální čas.

7. Vypněte troubu tlačítkem teploty a funkčním tlačítkem.

## Používání zámku programu

### Aktivace zámku programu

Použití tlačítek hodin můžete zabránit aktivací funkce zámku.

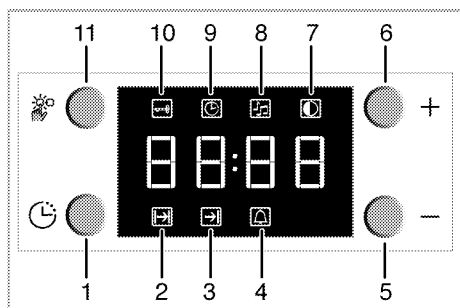

- 1 Tlačítko programu
- 2 Doba pečení
- 3 Doba konce pečení
- 4 Období alarmu
- 5 Tlačítko minus
- 6 Tlačítko plus
- 7 Nastavení jasu displeje
- 8 Hlasitost budíku
- 9 Aktuální čas
- 10 Zámek tlačítek
- 11 Tlačítko nastavení

- i** Když je aktivována funkce zámku, tlačítka hodin kromě **11** nelze použít.

1. Stiskem tlačítka **11** aktivujete symbol zámku (**10**).  
» Zobrazí se **"OFF"**.
2. Stiskem tlačítka **6** aktivujete zámek.  
» Po nastavení zámku se zobrazí **"ON"** a symbol zámku zůstane svítit.

### Deaktivace zámku programu

1. Stiskem tlačítka **11** aktivujete symbol zámku (**10**).  
» Zobrazí se **"ON"**.
2. Stiskem tlačítka **5** deaktivujete zámek.  
» **"OFF"** se zobrazí po vypnutí zámku.

## Používání budíku

Kromě použití časovače na vaření jej lze použít i jako upozornění nebo budík. Jakmile uplyne stanovená doba, budík vydá signál. Budík nemá žádný vliv na funkce trouby.

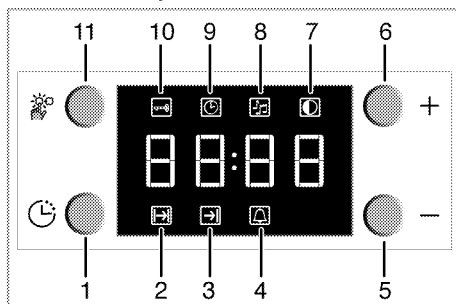

- 1 Tlačítko programu
- 2 Doba pečení
- 3 Doba konce pečení
- 4 Období alarmu
- 5 Tlačítko minus
- 6 Tlačítko plus
- 7 Nastavení jasu displeje
- 8 Hlasitost budíku
- 9 Aktuální čas
- 10 Zámek tlačítek
- 11 Tlačítko nastavení

## Nastavení budíku

1. Stiskem tlačítka **1** aktivujte symbol budíku (**4**).

 Maximální doba upozornění může být 23 hodin a 59 minut.

- Upravte čas budíku tlačítky **5 a 6**.  
» Symbol budíku by měl svítit (bude zobrazen trvale) po nastavení času budíku a čas budíku se zobrazí.
- Když čas budíku skončí, symbol budíku začne blikat a ozve se signál budíku.

## Vypínání budíku

- Signál budíku zastavíte stiskem libovolného tlačítka.  
» Budík se ztlumí a zobrazí se aktuální čas.

## Pokud chcete nastavit čas;

- Pro vynulování času budíku stiskněte tlačítko **'1'** pro aktivaci symbolu budíku **4**.
- Stiskněte a přidržte tlačítko **'5'**, dokud se nezobrazí **"0.00"**.

 Zobrazí se čas budíku. Pokud je čas budíku a čas vaření nastaven současně, zobrazí se kratší čas.

## Změna nastavení zvuku budíku















- Stiskem tlačítka **11** aktivujte symbol nastavení zvuku budíku (**8**) pro nastavení hlasitosti budíku.
- Upravte požadovaný zvuk tlačítky **5 a 6**.  
» Zvolená hlasitost budíku se zobrazí jako **"b-01"**, **"b-02"** nebo **"b-03"** na displeji.

## Tabulka časů vaření

 Uvedené hodnoty byly dosaženy v laboratoři. Hodnoty, které pro vás mohou platit, se mohou od těchto hodnot lišit.

## Pečení a rožnění

 Úroveň 1 je **spodní** úroveň v troubě.

Nádoba	Číslo úrovně pečení		Poloha přihrádky	Teplota (°C)	Čas pečení (cca min.)
Koláče na plechu*	Jedna úroveň		4	175	30 ... 35
Koláč ve formě*	Jedna úroveň		2	180	40 ... 50
Koláče v pečicím papíru*	Jedna úroveň		3	175	25 ... 30
	2 úrovně		1 - 5	175	30 ... 40
	3 úrovně		1 - 3 - 5	180	45 ... 55
Piškotový koláč	Jedna úroveň		3	200	5 ... 10
	2 úrovně		1 - 5	175	18 ... 25
Sušenky*	Jedna úroveň		3	175	20 ... 25
	2 úrovně		1 - 5	175	25 ... 30
	3 úrovně		1 - 3 - 5	175	30 ... 40
Kynuté pečivo*	Jedna úroveň		2	200	30 ... 40
	2 úrovně		1 - 5	200	45 ... 55
	3 úrovně		1 - 3 - 5	200	55 ... 65
Hutné pečivo*	Jedna úroveň		2	200	25 ... 35
	2 úrovně		1 - 5	200	30 ... 40

Nádoba	Číslo úrovně pečení		Poloha přihrádky	Teplota (°C)	Čas pečení (cca min.)
	3 úrovně		1 - 3 - 5	190	40 ... 50
Kynuté*	Jedna úroveň		2	200	35 ... 45
	2 úrovně		1 - 3	200	35 ... 45
Lasagne*	Jedna úroveň		2 - 3	200	30 ... 40
Pizza*	Jedna úroveň		2	200 ... 220	15 ... 20
Hovězí steak (celý) / Rožněný	Jedna úroveň		3	25 min. 250/max, pak 180 190	100 ... 120
Jehněčí kýta (v hrnci)	Jedna úroveň		3	25 min. 250/max, pak 190	70 ... 90
Rožněné kuře	Jedna úroveň		2	15 min. 250/max, pak 180 190	65 ... 70
	Jedna úroveň		2	15 min. 250/max, pak 180 190	55 ... 65
Krůta (5,5 kg)	Jedna úroveň		2	25 min. 250/max, pak 180 190	150 ... 210
	Jedna úroveň		2	25 min. 250/max, pak 180 190	150 ... 210
Ryba	Jedna úroveň		3	200	20 ... 30
	Jedna úroveň		3	200	20 ... 30

Když pečete se 2 plechy najednou, umístěte hluboký plech na horní polici a druhý plech na dolní polici.  
\* Doporučujeme provádět přehřívání u všech potravin.

Při pečení s nutným přehříváním přehřívajte na začátku pečení, dokud nezhasne kontrolka termostatu.

### Tipy pro pečení

- pokud je koláč příliš suchý, zvyšte teplotu o cca 10 a zkraťte dobu pečení.
- Pokud je koláč vlhký, použijte méně tekutiny a snižte teplotu o 10°C.
- Pokud je koláč na povrchu příliš tmavý, položte ho na nižší polici, snižte teplotu a prodlužte dobu pečení.
- Pokud je dobře pečen uvnitř, ale lepkavý na povrchu, použijte méně tekutiny, snižte teplotu a prodlužte dobu pečení.

### Tipy pro pečení pečiva

- Pokud je pečivo příliš suché, zvyšte teplotu o cca 10 a zkraťte dobu pečení. Navlhčete vrstvy těsta omáčkou z mléka, oleje, vajec a jogurtu.

- Pokud se pečivo peče příliš dlouho, dávejte pozor, aby tloušťka těsta nepřesáhla hloubku plechu.
- Pokud je povrch pečiva tmavne, ale spodní část není pečená, zkontrolujte, zda množství omáčky, kterou jste použili, není na spodní straně pečiva příliš velké. Snažte se rozprostřít omáčku rovnoměrně mezi vrstvy těsta a na ně pro rovnoměrné zbarvení.

- Pečivo pečte v souladu s režimem a teplotou uvedenými v tabulce pečení. Pokud spodní část stále není dostatečně zbarvená, umístěte je příště o jednu úroveň níže.

### Tipy na pečení zeleniny

- Pokud zeleninové jídlo ztrácí šťávu a začíná být vysušené, vařte ho v pánvi s poklicí místo na plechu. v uzavřených nádobách jídlo zůstane šťavnaté.



- Pokud se zeleninové jídlo nemůže dovařit, uvařte zeleninu nebo ji připravte jako konzervované jídlo a pak ji dejte do trouby.

## Ovládání grilu

 Před použitím trouby musíte nastavit časovač. Pokud časovač nenastavíte, trouba nemůže fungovat.

 Horké povrchy mohou způsobovat popáleniny! Zavírejte dvířka trouby během grilování.

## Zapněte gril

1. Nastavte tlačítko funkce na symbol grilu.
  2. Pak nastavte požadovaný gril.
  3. Předehřívejte cca 5 minut podle potřeby.
- » Kontrolka termostatu se rozsvítí.

## Vypněte gril

1. Otočte ovladač grilu do polohy vypnuto (nahore).

## Polohy polic

Pro optimální zakrytí grilu umístěte drátěnou polici k přední straně trouby mimo kontakt se skleněnými dveřmi. Umístěním drátěné polici zcela dozadu do trouby snížíte zakrytí grilu.

## Tabulka časů pečení pro grilování

### Grilování s elektrickým grilem



Potraviny	Úroveň zasunutí	Čas grilování (přibl.)
Ryba	4...5	20...25 min. #
Krájené kuře	4...5	25...35 min.
Kousky jehněčího	4...5	20...25 min.
Roastbeef	4...5	25...30 min. #
Kousky telecího	4...5	25...30 min. #
Toastový chléb	4	1...2 min.

# podle tloušťky

## 7 Údržba a péče

### Obecné informace

Životnost výrobku se prodlouží a případné problémy se omezí, pokud je výrobek pravidelně čištěn.

-  Riziko zásahu elektrickým proudem!  
Odpojte elektřinu před čištěním spotřebiče, aby nedošlo k zásahu elektrickým proudem.
  -  Horké povrchy mohou způsobovat popáleniny!  
Nechte přístroj vychladnout, než jej vyčistíte.
  - Výrobek po každém použití pečlivě vyčistěte. Takto snadněji odstraníte nečistoty z pečení, které se takto nebudou při příštím použití přístroje dále připalovat.
  - Pro čištění přístroje nejsou potřeba žádná zvláštní čisticidla. Výrobek omyjte vodou s mycím přípravkem a hadříkem nebo houbou a osušte ji suchým hadrem.
  - Vždy zkontrolujte, zda byla jakákoli zbylá kapalina po čištění pečlivě očištěna a případná vylitá kapalina vysušena.
  - K čištění nerezových ploch a rukojeti nepoužívejte čisticidla obsahující kyselinu nebo chlorid. K očištění těchto částí použijte měkký hadřík s tekutým rozpouštědlem (ne brusným) a dávejte pozor, abyste čistili jedním směrem.
- (volitelné)** - K čištění skleněného krytu nepoužívejte žádné kovové škrabky nebo brusné čisticí materiály. Povrch skla by se mohl poškodit.

 Povrch se může poškodit vlivem některých saponátů nebo čisticích materiálů.  
Nepoužívejte agresivní saponáty, čisticí prášek/mléko ani ostré předměty.

 Na čištění nepoužívejte parní čističe.

### Čištění varné desky.

#### Plynové varné desky

1. Sejměte a vyčistěte držáky hrnců a víčka hořáků.
2. Vyčistěte varnou desku.
3. Nasadte zpět víčka hořáků a zkontrolujte, zda sedí správně na svém místě.
4. Při umísťování vrchních mřížek věnujte pozornost správnému umístění držáků hrnců, aby hořáky byly uprostřed.

#### Čištění ovládacího panelu

Vyčistěte ovládací panel a ovladače vlhkým hadříkem a otřete je do sucha.

 Poškození ovládacího panelu!  
Nesnímejte ovladače pro čištění ovládacího panelu.

#### Čištění trouby

Na čištění trouby není nezbytný žádný čistič na trouby ani jiný speciální čisticí prostředek. Doporučujeme otřít troubu vlhkým hadříkem, dokud je ještě teplá.  
Čištění boční stěny,

1. Sejměte přední stranu boční police tak, že ji zatáhnete v opačném směru od boční stěny.
2. Vyjměte boční polici zcela tím, že ji přitáhnete k sobě.

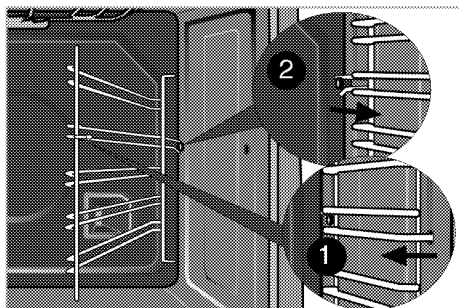

### Čištění dvířek trouby

Nepoužívejte žádná brusná čistidla ani ostré kovové škrabky na čištění dvířek trouby; tato činidla mohou poškrábat povrch a zničit sklo.

### Demontujte dveře trouby

1. Otevřete přední dvířka.
2. Otevřete svorky v krytu pantu na pravé a levé straně předních dveří tím, že zatlačíte dle znázornění na obrázku.

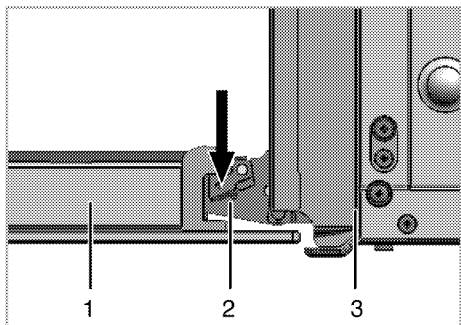

- 1 Přední dveře
- 2 Závěs
- 3 trouba

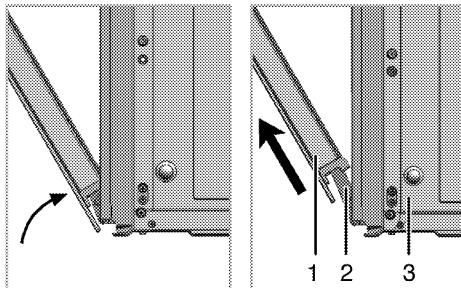

3. Posuňte přední dveře na půl cesty.

4. Demontujte přední dvířka tak, že je zatlačíte nahoru, pokud je chcete uvolnit z pravého a levého závěsu.

**i** Kroky provedené během demontáže provádějte v opačném pořadí (kroky 4, 3, 2 a 1) pro opětovné upevnění krytu. Nezapomeňte zavřít svorky u krytu závěsu při opětovné montáži dveří.

### Výměna vnitřní žárovky

- ⚠** Horké povrchy mohou způsobovat popáleniny! Ověřte, zda je zařízení vypnuto a vychladlé, abyste snížili riziko zásahu elektrickým proudem.
- i** Žárovka je zvláštní typ, který odolává teplotám do 300 °C. Podrobnosti najdete v *Technické parametry, strana 5*. Žárovky v troubě získáte od autorizovaného servisního pracovníka.
- i** Poloha žárovky se může lišit oproti obrázku.

### Pokud je vaše trouba vybavena kulatou žárovkou:

1. Odpojte výrobek na napájení.
2. Sejměte skleněný kryt otočením proti směru hodinových ručiček.

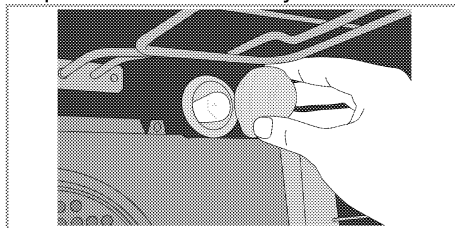

3. Sejměte světlo trouby proti směru hodinových ručiček a vyměňte za nové.
4. Nainstalujte skleněný kryt.

## 8 Odstraňování potíží

### Z trouby za provozu vychází pára.

**i** Je normální, že při provozu uniká pára. Nejde o závadu.

### Při zahřívání a ochlazování výrobek vydává kovový zvuk.

**i** Když se zahřejí kovové součástky, mohou se rozpínat a způsobovat hluk. Nejde o závadu.

### Výrobek nehřeje.

- Hlavní pojistka je vadná nebo uvolněná. >>> *Zkontrolujte pojistky v pojistkové skříni. Pokud je to nutné, vyměňte je nebo znovu aktivujte.*
- Výrobek není zapojen do (uzemněné) zásuvky. >>> *Zkontrolujte zapojení zástrčky.*
- Knoflíky/otočné regulátory/tlačítka na ovládacím panelu nefungují. >>> *Může být zapnutý zámek tlačítek. Vypněte jej prosím. (Viz Používání zámku programu, strana 24)*

### Světlo trouby nefunguje.

- Je vadná žárovka v troubě. >>> *Vyměňte žárovku v troubě.*
- Elektřina je odpojená. >>> *Zkontrolujte, zda je připojená elektřina. Zkontrolujte pojistky v pojistkové skříni. Pokud je to nutné, vyměňte je nebo znovu aktivujte.*

### Trouba nehřeje.

- Funkce anebo Teplota nejsou nastavené. >>> *Nastavte funkci a teplotu tlačítkem Funkce anebo Teplota.*
- V typech vybavených časovačem není nastaven časovač. >>> *Nastavte čas. (U výrobků s mikrovlnnou troubou časovač řídí pouze mikrovlnnou troubu.)*
- Elektřina je odpojená. >>> *Zkontrolujte, zda je připojená elektřina. Zkontrolujte pojistky v pojistkové skříni. Pokud je to nutné, vyměňte je nebo znovu aktivujte.*

### Chybí zapalovací jiskra.

- Není proud. >>> *Zkontrolujte pojistky v pojistkové skříni.*
- Čas není nastaven. >>> *Nastavte čas.*

### Není plyn.

- Je uzavřený hlavní přívod plynu. >>> *Otevřete přívod plynu.*
- Plynová trubka je ohnutá. >>> *Nainstalujte plynovou trubku správně.*

### Hořáky nehoří správně nebo vůbec.

- Hořáky jsou špinavé. >>> *Vyčistěte součásti hořáku.*
- Hořáky jsou vlhké. >>> *Osušte součásti hořáku.*
- Víčko hořáku není namontováno bezpečně. >>> *Namontujte víčko hořáku bezpečně.*
- Je uzavřený přívod plynu. >>> *Otevřete přívod plynu.*
- Plynová bomba je prázdná (při používání LPG). >>> *Vyměňte plynovou bombu.*

### (V typech s časovačem) Displej hodin bliká nebo svítí symbol hodin.

- Došlo k výpadku energie. >>> *Nastavte čas/Přístroj vypněte a znovu zapněte.*

**i** Pokud nemůžete odstranit poruchu ani poté, co jste postupovali podle pokynů obsažených v této části, obraťte se na autorizovaného servisního pracovníka nebo prodejce, u něhož jste výrobek zakoupili. Nikdy se nepokoušejte opravovat vadný výrobek sami.

## Túto príručku si prečítajte ako prvú!

Vážený zákazník,

želáme vám, aby ste mali čo možno najväčší úžitok z vášho výrobku, ktorý bol vyrobený v moderných závodoch a prešiel prísnyimi postupmi kontroly kvality. Preto vám odporúčame, aby ste si túto používateľskú príručku pozorne prečítali pred použitím výrobku a aby ste si ju odložili pre referenciu v budúcnosti. Ak rúru prevediete na inú osobu, dajte tejto osobe aj používateľskú príručku.

### **Používateľská príručka vám pomôže pri rýchlom a bezpečnom používaní výrobku.**

- Pred montážou a spustením výrobku si prečítajte používateľskú príručku.
- Musíte presne dodržiavať bezpečnostné pokyny.
- Odložte si túto používateľskú príručku tak, aby bola ľahko dostupná pre referenciu v budúcnosti.
- Prečítajte si aj ostatné dokumenty dodávané s výrobkom.  
Pamätajte si, že táto používateľská príručka sa môže vzťahovať aj na niektoré ďalšie modely.  
Rozdiely medzi modelmi sú výslovne uvedené v príručke.

### **Vysvetlivky k symbolom**

V celej používateľskej príručke sa používajú nasledujúce symboly:

 Dôležité informácie alebo užitočné tipy pre používanie.

 Výstrahy pred nebezpečnými situáciami týkajúce sa života a majetku.

 Výstrahy pred zásahom elektrickým prúdom.

 Výstrahy pred nebezpečenstvom požiaru.

 Výstrahy pred horúcimi povrchmi.