

# HYUNDAI

DV2X227DU



**NÁVOD K POUŽITÍ / NÁVOD NA POUŽITIE  
INSTRUKCJA OBSŁUGI / INSTRUCTION MANUAL  
HASZNÁLATÍ ÚTMUTATÓ**

**DVD PŘEHRÁVAČ / DVD PREHRÁVAČ  
DVD ODTWARZACZ / DVD PLAYER  
DVD LEJÁTSZÓ**

CE

Vážený zákazníku, děkujeme Vám za zakoupení našeho produktu. Před uvedením tohoto přístroje do provozu si velmi pozorně přečtěte návod k obsluze a tento návod spolu se záručním listem, pokladním dokladem a podle možností i s obalem a vnitřním obsahem obalu dobře uschovejte.

## **VŠEOBECNÉ BEZPEČNOSTNÍ POKYNY**

- Používejte tento přístroj výlučně pro soukromou potřebu a pro stanovené účely. Tento přístroj není určen pro komerční použití.
- Chraňte jej před horkem, přímým slunečním zářením, vlhkostí (v žádném případě jej neponořujte do kapalin) a stykem s ostrými hranami. Nepoužívejte přístroj v případě, že máte vlhké ruce. Jestliže dojde k navlhčení nebo namočení přístroje, okamžitě vytáhněte zástrčku ze zásuvky. Vyvarujte se styku s vodou.
- Přístroj vypněte a vždy vytáhněte zástrčku ze zásuvky (tahejte jen za zástrčku, nikdy ne za kabel), jestliže nebudete přístroj používat, chcete-li namontovat příslušenství, přístroj vyčistit nebo v případě poruchy.
- Přístroj nesmí zůstat v provozu bez dozoru. Jestliže musíte pracoviště opustit, vždy přístroj vypněte, resp. vytáhněte zástrčku ze zásuvky (vždy tahejte za zástrčku, nikdy ne za kabel).
- Abyste ochránili děti před riziky spojenými s elektrickými přístroji, postarejte se o to, aby kabel nevisel dolů a děti na přístroj nedosáhly.
- Pravidelně kontrolujte přístroj a přívodní kabel z hlediska poškození. Jestliže přístroj vykazuje nějakou závadu, neuvádějte jej do provozu.
- Neopravujte přístroj vlastními silami, vyhledejte autorizovaný servis.
- Používejte jen originální příslušenství.
- Respektujte, prosím, následující „Speciální bezpečnostní pokyny pro tento přístroj“.

## **SPECIÁLNÍ BEZPEČNOSTNÍ POKYNY PRO TENTO PŘÍSTROJ**

- Na přístroj nekladte zdroje otevřeného ohně, například zapálené svíčky.
- Pokud používáte síťovou zástrčku nebo přípojku přístroje jako odpojovací zařízení, musí být snadno přístupné.
- Nadměrný akustický tlak z ušních nebo hlavových sluchátek může způsobit ztrátu sluchu.
- Nevystavujte přístroj kapající ani tekoucí vodě a nestavte na něj předměty naplněné tekutinami, například vázy.
- Zajistěte kolem přístroje potřebný odstup, aby bylo zajištěno řádné odvětrávání. Nemělo by docházet k bránění větrání zakrytím větracích otvorů, například novinami, ubrusy, závěsy, atd.
- Při likvidaci baterií je třeba věnovat pozornost aspektům životního prostředí.
- Používejte přístroj v mírném klimatu.
- V případě nesprávné výměny baterií hrozí jejich exploze. Baterie vyměňujte pouze za stejný nebo ekvivalentní typ.
- Baterie nesmí být vystaveny nadměrnému teplu, například slunečnímu svitu, ohni apod.
- Nestavte přístroj do uzavřených polic ani přihrádek bez řádného odvětrávání.
- Tento spotřebič není určen pro používání osobami (včetně dětí), jimž fyzická, smyslová, nebo mentální neschopnost či nedostatek zkušeností a znalostí zabraňuje v bezpečném používání spotřebiče, pokud na ně nebude dohlíženo nebo pokud nebyly instruovány ohledně použití spotřebiče osobou zodpovědnou za jejich bezpečnost.
- Děti by měli být vždy pod dohledem, aby se zamezilo jejich hraní s tímto přístrojem.

## INSTALACE

### Voda a vlhkost

Elektronická zařízení nepoužívejte poblíž vody, např. vany, umyvadla, dřezu, ani ve vlhkém suterénu či poblíž bazénu.



### Teplo

Zařízení neumísťujte poblíž či na radiátor nebo termostat nebo tam, kde by bylo vystaveno přímému slunečnímu světlu.

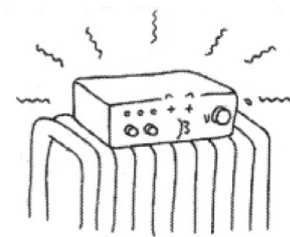

### Ventilace

Zdíčky a otvory v krytu zařízení jsou slouží k nutné ventilaci. Aby zařízení fungovalo správně a bylo chráněno před přehříváním, nesmí se tyto zdíčky ani otvory blokovat či zakrýt.

Nikdy nezakrývejte otvory hadrem či jinými materiály.

Neblokujte otvory pokládáním přístroje na postel, pohovku, rohožku nebo podobné povrchy.

Přístroj nestavte do zapuštěných prostor, např. do knihovny nebo polic, pokud není zajištěno řádné odvětrávání a dodržení pokynů výrobce.

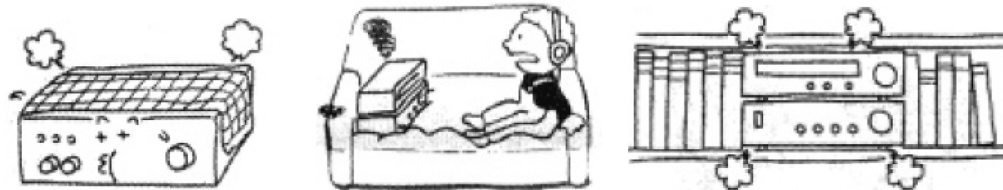

### Příslušenství

Neumisťujte zařízení na nestabilní vozíky, stojany, stativy, konzoly či stolky.

Zařízení by mohlo spadnout a způsobit vážná zranění dětem či dospělým a poškodit se.

Pokud je přístroj umístěn na vozíku, je třeba s ním pojíždět s velkou opatrností.

Náhlé zastavení, nadměrné použití síly nebo nerovný povrch mohou způsobit, že se vozík s přístrojem převrhne.

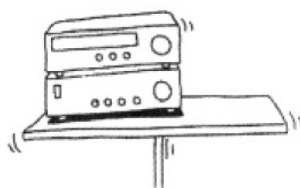

## Přípevnění na stěnu či strop

Pokud lze vaše zařízení připevnit ke stěně či stropu, připevněte je pouze podle doporučení společnosti Hyundai



## POUŽITÍ

### Zdroj elektřiny

Toto zařízení by mělo být zapojeno pouze do zdroje, který je označen na štítku.

Pokud si nejste jisti typem zdroje elektřiny u vás doma, poraďte se se svým obchodníkem či místním dodavatelem elektřiny. U zařízení, která jsou navržena pro provoz na baterie či jiné zdroje, podívejte se prosím do provozních instrukcí.



### Uzemnění nebo polarizace

Tento přístroj je vybaven polarizovanou zástrčkou síťového kabelu (zástrčka, která má jeden kontakt širší než druhý) nebo zástrčkou zemníčného typu, která má tři vidlice (kde třetí hrot slouží k uzemnění). Viz pokyny níže:

- Přístroje s polarizovanou zástrčkou síťového kabelu:  
Tuto zástrčku lze zapojit do elektrické zásuvky pouze jedním způsobem. Jde o bezpečnostní opatření. Pokud zástrčku nelze do zásuvky zasunout na doraz, zkuste ji obrátit. Pokud ani poté nelze zástrčku zasunout, obraťte se na elektrikáře, aby vám nainstaloval vhodnou zásuvku. Nesnažte se obejít bezpečnostní funkci polarizované zástrčky násilím.



- Zástrčka zemníčného typu se třemi vidlicemi:  
Tuto zástrčku lze zapojit pouze do elektrické zásuvky s uzemněním. Jde o bezpečnostní opatření. Pokud zástrčku nelze do zásuvky zasunout, obraťte se na elektrikáře, aby vám nainstaloval vhodnou zásuvku. Nesnažte se obejít bezpečnostní funkci zemníčného hrotu.



### Přetížení

Nepřetěžujte zásuvku, prodlužovací kabel či rozdvojku nad jejich kapacitu. Mohlo by dojít k požáru či úrazu el. proudem.

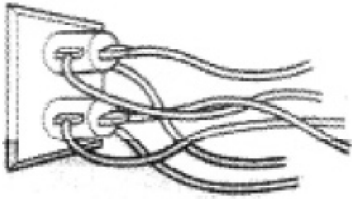

### Nepoužíváte-li zařízení

Nepoužíváte-li zařízení dlouhou dobu, vypojte přívodní kabel ze zásuvky. Chcete-li kabel odpojit, vytáhněte jej za zástrčku. Nikdy netahejte za kabel.

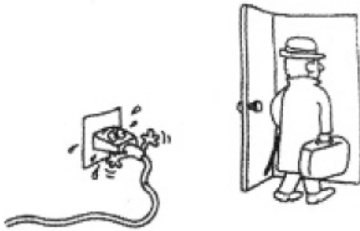

### Ochrana přívodního kabelu

Přívodní kabel ved'te tak, aby se po něm nešlapalo či aby se nepřiskřípl předměty, které se na něj postaví. Obzvláště dejte pozor na zástrčky, rozdvojky a místo, kde kabel vychází ze zařízení.

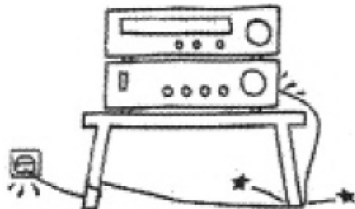

### Příslušenství

Nepoužívejte příslušenství, které není doporučeno společností Hyundai, mohlo by dojít k poruše.

### Blesky

Během bouřek a v období, kdy zařízení dlouhou dobu nepoužíváte, je vypojte ze zásuvky a odpojte anténu či systém kabelů. Zabráníte tak poškození zařízení bleskem a přepětí.

### Čištění

Před čištěním či leštěním zařízení vypojte ze zásuvky. Nepoužívejte tekuté či gelové čističe. K čištění vnější části zařízení použijte hadřík jemně navlhčen vodou.

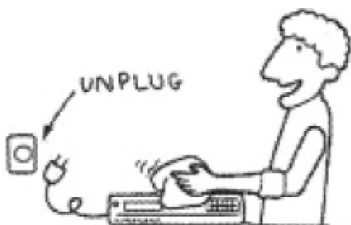

## Cizí předměty či tekutina v zařízení

Nikdy nevhazujte předměty jakéhokoliv druhu do zařízení skrz otvory, jelikož by mohlo dojít k jejich kontaktu se součástmi s vysokým napětím nebo zkratovat součásti, což by mohlo vést k požáru či úrazu el. proudem. Nikdy na zařízení nenalívejte jakoukoliv tekutinu.

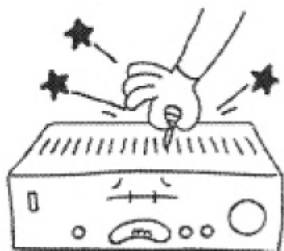

## ANTÉNY

### Uzemnění venkovní antény

Pokud je u zařízení venkovní anténa či kabelový systém, postupujte dle následujících instrukcí:

Venkovní anténa by se neměla instalovat v blízkosti drátů el. napětí či jiných obvodů el. osvětlení či napětí nebo tam, kde může přijít do styku s podobnými dráty či obvody.

**PŘI INSTALACI VENKOVNÍ ANTÉNY DBEJTE EXTRÉMNÍ BEZPEČNOSTI, ABY JSTE SE NEDOSTALI DO STYKU S DRÁTY ČI OBVODY EL. NAPĚTÍ. KONTAKT S NIMI BY BYL TĚMĚŘ BEZPODMÍNEČNĚ SMRTELNÝ.**

Ujistěte se, že anténa je uzemněna, aby byla ochráněna proti přepětí a vnitřním výbojům statické elektřiny. Sekce 810 Národního energetického zákona (National Electrical code - NEC) poskytuje informace s ohledem na správné uzemnění stožáru a podpůrné konstrukce. Uzemnění přívodního kabelu k výbojové jednotce, velikost uzemňovacích vodičů, umístění výbojové jednotky, připojení k uzemňovacím elektrodám a požadavky na uzemňovací elektrody.

- Uzemnění antény dle Národního energetického zákona (National Electrical code - NEC).

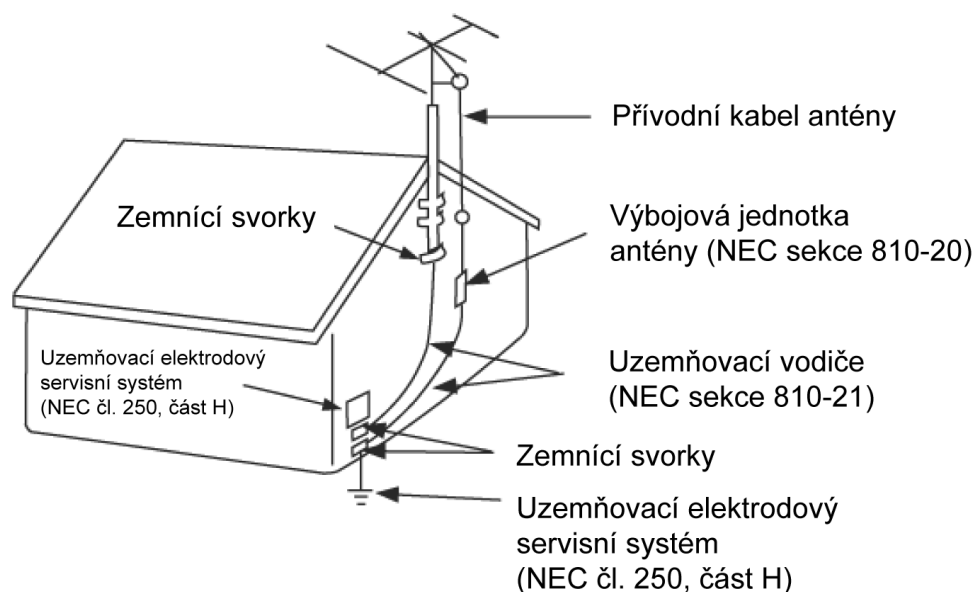

## SERVIS

### Poruchy vyžadující servis

Zařízení vypojte ze zásuvky a opravy přenechte kvalifikovanému opraváři, dojde-li k jedné z následujících poruch:

- Přívodní kabel je poškozen či prodřen.



- Na zařízení se vylila voda nebo do něj spadl cizí předmět.

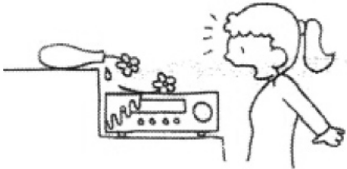

- Zařízení bylo vystaveno dešti či vodě



- Zařízení nefunguje správně nebo vykazuje změny výkonu. To značí nutnost opravy.



- Pokud zařízení při dodržení návodu k ovládání nefunguje normálně, upravte pouze ovládací prvky popsané v návodu. Nesprávná nastavení jiných ovládacích prvků by mohla vést k poškození a následně bude nutná rozsáhlá oprava kvalifikovaným opravářem, aby zařízení opět fungovalo správně.

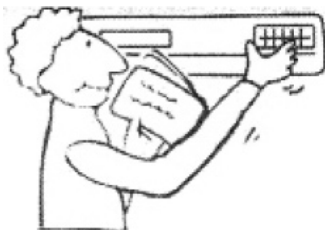

- Zařízení utrpělo velký náraz či pád a jeho kryt byl poškozen.



## Opravy

- Nepokoušejte se zařízení opravit sami. Otevření či odstranění krytu by vás vystavilo vysokému napětí a jiným nebezpečím. Všechny opravy přenechte kvalifikovaným pracovníkům.



## Náhradní díly

- Jsou-li k opravě potřeba náhradní díly, ujistěte se, že opravář používá náhradní díly, které mají stejné vlastnosti, jako díly originální. Nevhodné náhradní díly mohou vést k požáru, úrazu el. proudem či jiným rizikům.

## Kontrola bezpečnosti

- Po opravě zařízení požádejte opraváře, aby provedl rutinní bezpečnostní kontrolu (dle popisu). Zjistí tím, zda je zařízení ve stavu schopném bezpečného provozu.





# VYOBRAZENÍ PŘEDNÍHO A ZADNÍHO PANELU

## PŘEDNÍ PANEL

### Přední část přehrávače

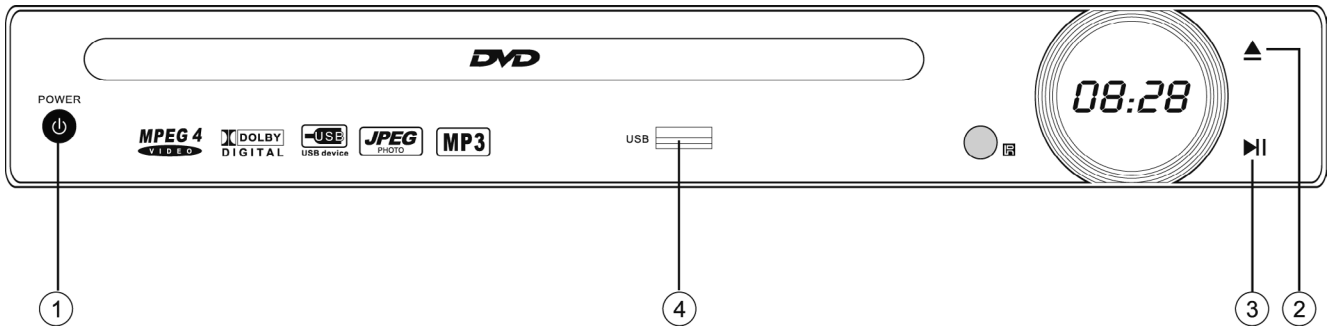

- 1) ZAPNOUT/VYPNOUT
- 2) OTEVŘÍT/ZAVŘÍT
- 3) PŘEHRÁVÁNÍ/PAUZA
- 4) ZDÍŘKA USB

### Zadní část přehrávače

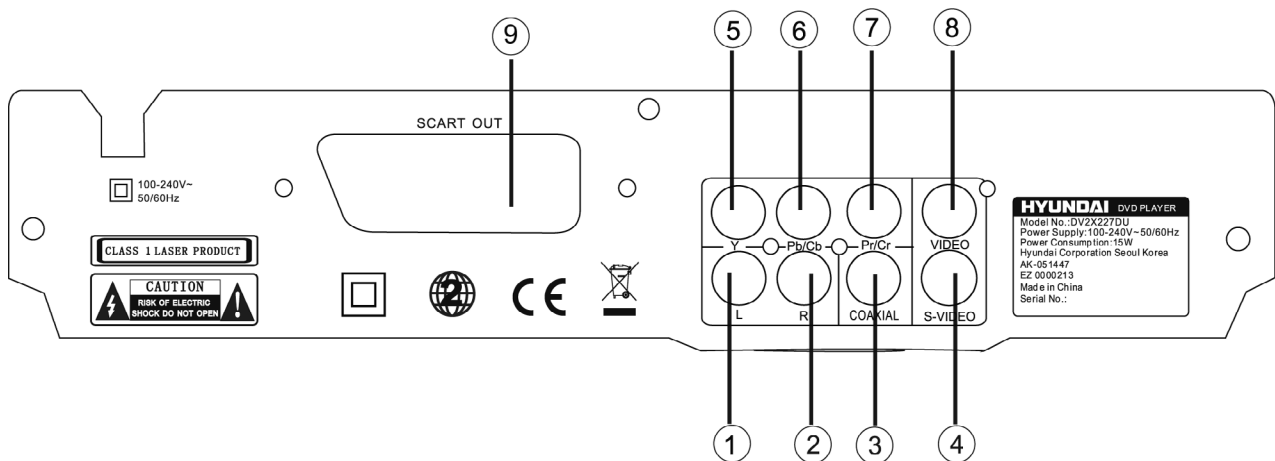

- |   |   |
|---|---|
| <ol style="list-style-type: none"> <li>1) Konektor výstupu LEVÝ</li> <li>2) Konektor výstupu PRAVÝ</li> <li>3) KOAXIÁLNÍ Konektor výstupu digitálního výstupu</li> <li>4) Konektor výstupu S-Video</li> </ol> | <ol style="list-style-type: none"> <li>5) Konektor výstupu Y</li> <li>6) Konektor výstupu Pb/Cb</li> <li>7) Konektor výstupu Pr/Cr</li> <li>8) Konektor výstupu VIDEO</li> <li>9) Konektor výstupu SCART</li> </ol> |
|---|---|

## DÁLKOVÉ OVLÁDÁNÍ

- Při používání namířte vždy dálkový ovladač na infra-červený senzor (úhel 45°).
- Nepokládejte dálkový ovladač poblíž míst s vysokými teplotami či vlhkostí.
- Dálkový ovladač nepolívejte vodou ani jinými tekutinami.
- Nepoužívejte nové a staré baterie či různé typy baterií dohromady.
- Přestane-li dálkový ovladač fungovat či se sníží jeho citlivost, vyměňte prosím baterie.

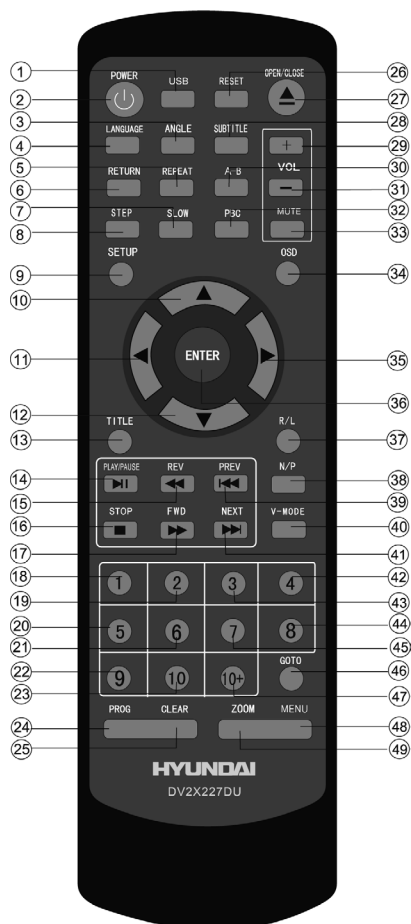

- |                      |                  |
|----------------------|------------------|
| 1) USB               | 30) A-B          |
| 2) ZAPNUTÍ/VYPNUTÍ   | 31) HLASITOST -  |
| 3) ÚHEL              | 32) PBC          |
| 4) JAZYK             | 33) ZTLUMIT ZVUK |
| 5) OPAKOVÁNÍ         | 34) OSD          |
| 6) ZPĚT              | 35) DOPRAVA      |
| 7) POMALU            | 36) VSTUP        |
| 8) KROK              | 37) P/L          |
| 9) NASTAVENÍ         | 38) N/P          |
| 10) NAHORU           | 39) PŘEDCHOZÍ    |
| 11) DOLEVA           | 40) REŽÍM V      |
| 12) DOLŮ             | 41) NÁSLEDUJÍCÍ  |
| 13) TITUL            | 42) 4            |
| 14) PŘEHRÁVÁNÍ/PAUZA | 43) 3            |
| 15) PŘEVÍJENÍ ZPĚT   | 44) 8            |
| 16) STOP             | 45) 7            |
| 17) PŘEVÍJENÍ VPŘED  | 46) PŘEJÍT NA    |
| 18) 1                | 47) 10+          |
| 19) 2                | 48) MENU         |
| 20) 5                | 49) PŘIBLIŽENÍ   |
| 21) 6                |                  |
| 22) 9                |                  |
| 23) 10               |                  |
| 24) PROGRAM          |                  |
| 25) ZRUŠIT           |                  |
| 26) RESET            |                  |
| 27) OTEVŘÍT/ZAVŘÍT   |                  |
| 28) TITULKY          |                  |
| 29) HLASITOST +      |                  |

## NASTAVENÍ ZOBRAZENÍ NA OBRAZOVCE (OSD)

Tento přehrávač umožňuje upravit funkce dle vašich osobních preferencí.



S použitím následující obrazovky vám vybraná kategorie poskytne detaily nastavení.

## HLAVNÍ STRÁNKA

<b>Jazyk</b>	Jazyk OSD	Angličtina / Polština / Maďarština / Čeština / Slovenština	
	Titulky	Angličtina / Polština / Maďarština / Čeština / Slovenština / Auto / Vyp.	
	Titulky MPEG4	Západoevropské jazyky / Středoevropské jazyky	
	Audio	Angličtina / Polština / Maďarština / Čeština / Slovenština	
	Pozice tit.	Nahore / Na střed / Dole	
	Pozadí tit.	Šedé / Transparentní	
	DVD menu	Angličtina / Polština / Maďarština / Čeština / Slovenština	
<b>Video</b>	Poměr stran TV	4:3 / 16:9	
	Režim sledování	Celá / Původní / Autom. přizpůsobení / Pan Scan	
	TV systém	NTSC / PAL / Auto	
	Video výstup	Kompozitní / S-video / Komponentní / RGB / P-Scan	
<b>Audio</b>	Digitální výstup	Vyp. / PCM / Vše	
<b>Přístupnost</b>	Rodičovská kontrola.	1) Pro děti 2) Přístupný 3) Doporučen doprovod rodičů 4) Některé scény mohou být nevhodné pro děti do 13 let 5) Mládež do 17 let musí mít doprovod rodičů 6) Některé scény mohou být nevhodné pro děti do 17 let 7) Přístupné od 17 let 8) Pro dospělé	
	Nastavení hesla		
<b>Ostatní</b>	Použít výchozí nastavení		Ano / Ne
	Spořič obrazovky		Vyp. / Zap.

### Poznámka:

Zapněte „RODIČOVSKOU KONTROLU“ v Přístupnosti. Původní kód z výroby je „8888“.  
 Po vložení a potvrzení kódu stiskněte „RODIČOVSKÁ KONTROLA“ a zvolte požadovanou přístupnost. Přesuňte se níže na „NASTAVENÍ HESLA“, stiskněte ENTER a zadejte kód „8888“, poté zadejte nový kód v „NASTAVENÍ HESLA“, vložte kód znovu a potvrďte.  
 Funkce „RODIČOVSKÉ KONTROLY“ je nyní aktivována.

## PROVOZ DÁLKOVÉHO OVLADAČE

POWER (Hlavní vypínač)	Během přehrávání můžete stisknutím tlačítka POWER přehrávač zastavit a vypnout.
OPEN/CLOSE (Otevřít/Zavřít)	Pokud chcete otevřít zásuvku disku, stiskněte tlačítko OPEN/CLOSE. Pokud chcete zavřít zásuvku disku, stiskněte znovu tlačítko OPEN/CLOSE.
TITLE (Titul)	Během přehrávání DVD zobrazíte stisknutím tlačítka TITLE titulové menu DVD nebo přehrajete první titul. <b>Poznámka:</b> Tato funkce závisí na disku.
MENU	Během přehrávání DVD zobrazíte stisknutím tlačítka MENU menu disku aktuálního titulu. <b>Poznámka:</b> Tato funkce závisí na disku.
V-MODE (Video režim)	V režimu STOP můžete tímto tlačítkem přepínat mezi režimy videa 1) Kompozitní 2) Komponentní 3) YCbCr 4) RGB 5) YPbPr
OSD (Zobrazení na obr.)	Během přehrávání VCD/DVD zobrazíte stisknutím tlačítka OSD aktuální pozici počítadla času, a to následovně: <div style="display: flex; justify-content: space-around;"> <div style="text-align: center;"> <p>VCD 2.0</p> <p>Čas _: _: _ / _: _: _</p> <p>Uplynulý čas    Zbývající čas    aktuální stopy</p> </div> <div style="text-align: center;"> <p>DVD Video</p> <p>Čas _: _: _ / _: _: _</p> <p>Uplynulý čas    Zbývající čas    aktuální stopy</p> </div> </div>
PBC (Kontrola přehrávání)	Během přehrávání VCD/SVCD můžete tlačítkem PBC volit mezi režimy se zapnutou nebo vypnutou funkcí PBC. PBC: kontrola přehrávání se používá pro navigaci ve VCD/SVCD.
Tlačítka 0-10	Tato tlačítka se používají k zadání času a rovněž čísla titulu, kapitoly a stopy. Pokud se přehrává CD, DVD, MP3 nebo VCD (s vypnutou funkcí PBC), můžete přímo zvolit stopu pomocí tlačítek 0–10. Pokud je na obrazovce zobrazena číselná položka, můžete pomocí tlačítek 0–10 zvolit požadovanou položku.
SLOW (Pomalu)	Během přehrávání MPEG4, DVD, VCD nebo SVCD se budou tyto disky po stisknutí tlačítka SLOW přehrávat pomalu. Po každém stisknutí tlačítka SLOW se bude disk přehrávat postupně rychlostí 1/2, 1/4, 1/8 a 1/16 normální rychlosti. Stisknutím tlačítka PLAY obnovíte normální přehrávání.
PREV (Předchozí)	Během přehrávání MPEG4, DVD, CD, MP3 nebo VCD se po stisknutí tlačítka PREV bude přehrávat předchozí kapitola, titul nebo stopa.
NEXT (Další)	Během přehrávání MPEG4, DVD, CD, MP3 nebo VCD se po stisknutí tlačítka NEXT bude přehrávat následující kapitola, titul nebo stopa.
REPEAT (Opakování)	Při přehrávání MPEG4, VCD, CD a MP3 jsou k dispozici tři režimy: opakování jedné stopy, opakování všeho a opakování vypnuto. Při přehrávání DVD jsou k dispozici tři režimy: opakování kapitoly, opakování titulu a opakování všeho. <b>Poznámka:</b> Při přehrávání VCD musí být funkce PBC nastavena na vypnuto.
A-B	Během přehrávání zvolíte stisknutím tlačítka A-B bod A. Opětovným stisknutím vyberete bod B. Přehrávač bude automaticky opakovat úsek od bodu A po bod B. Třetím stisknutím tlačítka A-B se opakování A-B zruší a vymažou se body A a B. <b>Poznámka:</b> Při přehrávání CD/VCD/SVCD musí být body A a B v rámci téže stopy. Při přehrávání MPEG4, DVD mohou být body A a B vybrány z různých kapitol.

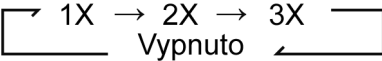
REV (Vzad)	Během přehrávání MPEG4, DVD, CD, MP3 nebo VCD se můžete stisknutím tlačítka REV pohybovat směrem vzad. Přehrávač bude procházet disk rychlostí 2x, 4x, 8x a 16x podle počtu stisknutí tlačítka. Normální přehrávání obnovíte stisknutím tlačítka PLAY.
FWD (Vpřed)	Během přehrávání MPEG4, DVD, CD, MP3 nebo VCD se můžete stisknutím tlačítka FWD pohybovat směrem vpřed. Přehrávač bude procházet disk rychlostí 2x, 4x, 8x a 16x, podle počtu stisknutí tlačítka. Normální přehrávání obnovíte stisknutím tlačítka PLAY.
N/P (NTSC/PAL)	V režimu STOP můžete tlačítkem N/P volit režim mezi AUTO, NTSC a PAL.
MUTE (Rychlé ztišení)	Stisknutím tlačítka MUTE vypnete zvuk. Opětovným stisknutím tlačítka MUTE obnovíte normální zvuk.
R/L (Pravý/Levý)	Během přehrávání VCD/SVCD vyberete opakovanými stisky tlačítka R/L kanál zvukového výstupu: Levé mono / Pravé mono / Mix / Stereo.
PLAY/PAUSE (Pauza/Přehrát)	Stisknutím tlačítka PLAY/PAUSE během přehrávání pozastavíte přehrávání. Dalším stisknutím se posunete o jeden snímek vpřed. Stisknutím tlačítka PLAY/PAUSE obnovíte normální přehrávání. Funkce posunu o jeden krok není k dispozici při přehrávání CD.
STOP (Zastavení)	Jedním stisknutím tlačítka STOP během přehrávání zastavíte přehrávání s uchováním místa zastavení v paměti. Stisknutím tlačítka PLAY obnovíte přehrávání z bodu, kde bylo stisknuto tlačítko STOP. Dvojím stisknutím tlačítka STOP přehrávání zcela zastavíte.
RETURN (Zpět)	Pokud je zapnuta funkce kontroly přehrávání PBC, a po zvolení položky stisknete RETURN, můžete ze zobrazeného menu provést opětovnou volbu. Tato funkce je k dispozici pouze u VCD.
ZOOM (Zvětšení a zmenšení)	Při přehrávání VCD/SVCD/DVD/MPEG můžete tlačítkem ZOOM zvětšit obraz v následující posloupnosti:  U této funkce je možné pouze zvětšování, nikoliv zmenšování.
STEP (Krok)	Při přehrávání disku DVD, VCD nebo SVCD se po jednom stisknutí tlačítka STEP posune obraz o jeden snímek dopředu. Stisknutím tlačítka PLAY obnovíte normální přehrávání.
SETUP (Nastavení)	Stisknutím tlačítka SETUP na dálkovém ovladači se dostanete do menu nastavení. Menu nastavení je víceúrovňovým menu. Pomocí tlačítek ▼ a ▲ zvolte možnost menu, kterou si přejete. Pomocí tlačítek ◀ a ▶ se vrátíte na předchozí úroveň menu nebo přejdete na další úroveň menu. Stisknutím tlačítka ENTER potvrdíte výběr. Stisknutím tlačítka SETUP opustíte nastavení.
VOL (Hlasitost)	Tlačítkem VOL+ zvýšíte hlasitost. Tlačítkem VOL- snížíte hlasitost.
ANGLE (Úhel)	Při přehrávání DVD můžete stisknutím tlačítka ANGLE sledovat scény z jiného úhlu pohledu kamery. Opakovanými stisky tlačítka ANGLE můžete přepínat mezi úhly pohledu kamery. <b>Poznámka:</b> Tato funkce závisí na disku

SUBTITLE (Titulky)	Při přehrávání DVD můžete opakovanými stisky tlačítka SUBTITLE vybírat z až 32 jazyků titulků. <b>Poznámka:</b> Tato funkce se liší dle disku (jazyky se různí).		
LANGUAGE (Jazyk)	Při přehrávání DVD můžete opakovanými stisky tlačítka LANGUAGE vybírat až z 8 jazyků / formátů pro audio. Při přehrávání SVCD můžete opakovanými stisky tlačítka LANGUAGE vybírat až ze 4 jazyků / formátů pro audio <b>Poznámka:</b> Tato funkce se liší dle disku.		
GO TO (Přejít na)	Při přehrávání DVD, VCD a MPEG4 se po opakovaných stiscích tlačítka TIME zobrazí v menu:		
	DVD:	Titul	Pomocí ↑ ↓ zvolte TITUL, KAPITOLU nebo ČAS.
		Kapitola	Pomocí číselných tlačítek zadejte požadovaný čas nebo stopu a poté potvrďte tlačítkem ENTER.
		Čas	Při přehrávání DVD stiskněte GOTO a menu se zobrazí následovně:
	VCD:	Stopa	Pomocí ↑ ↓ zvolte TITUL, KAPITOLU nebo ČAS.
		Čas	Pomocí číselných tlačítek zadejte požadovaný čas, titul nebo kapitolu a potvrďte stisknutím tlačítka ENTER.
Čas disku		<b>Poznámka:</b> 1) ČAS: vyhledání přesného času ve stopě 2) STOPA: vyhledání požadovaného titulu nebo kapitoly. 3) U některých disků DVD není funkce vyhledávání k dispozici.	
PROG (Program)	U DVD a VCD můžete stisknutím tlačítka PROG vyvolat menu programu a naprogramovat požadované pořadí skladeb (u programu DVD je nutný TITUL a MENU).		
USB	Pomocí tohoto tlačítka nastavte výstupní režim na DISK nebo USB: DISK: Toto nastavení zvolte, pokud je výstupní režim DISKU připojen k DISKU. USB: Toto nastavení zvolte, pokud je výstupní režim USB připojen k USB. Výchozím nastavením je DISK. Stisknutím tlačítka STOP můžete přepnout do režimu USB, pokud přístroj přehrává disk.		

**Program:**

Při přehrávání mp3 můžete pomocí tlačítek „Doprava“, „Nahoru“ nebo „Dolů“ a „Enter“ zvolit režim editace a poté tlačítka „Doleva“ a „Enter“ zvolit požadovanou hudbu.

Poté tlačítka „Doprava“ a „Enter“ zvolte „Přidat do programu“, a tlačítka „Nahoru“ a „Enter“ zvolte „Zobrazení programu“. Dále stisknutím tlačítka „Nahoru“ zvolte „Režim editace“ a poté tlačítka „Doleva“ a „Enter“ zvolte hudbu. Stisknutím tlačítka „Přehrát“ hudbu přehrajete.

**Zrušit program:**

Po naprogramování stiskněte dvakrát tlačítko „STOP“ a poté stisknutím tlačítka „Doprava“ zvolte „Režim editace“. Tlačítkem „Doleva“ zvolte hudbu, kterou chcete zrušit a stisknutím tlačítka „Potvrdit“ operaci potvrďte.

Poté tlačítka „Doprava“ a „Potvrdit“ zvolte „Vymazat program“, dále přepněte tlačítkem „Doprava“ na „Prohlížení“, čímž se vrátíte k přehrávání jedné skladby po druhé.

**Shuffle (Náhodně):**

Při přehrávání VCD / SVCD je tato funkce nepoužitelná, pokud je zapnuta kontrola přehrávání (PBC). Pokud je kontrola přehrávání vypnuta, stiskněte tlačítko „SHUFFLE“. Oblíbené položky se poté budou přehrávat náhodně, pokaždé v jiném pořadí.

Stisknete-li znovu tlačítko SHUFFLE, náhodné přehrávání se vypne.

Tato funkce je k dispozici pouze pro přehrávání VCD a SVCD.

**Poznámka:**

„Pokud přehráváte skladby v mp3 nebo obrázky JPEG, lze přehrát najednou maximálně 500 položek. Pokud se na zařízení USB nebo kartě nachází více než 500 obrázků nebo skladeb v mp3, vytvořte dva nebo více souborů tak, aby žádný neobsahoval více než 500 položek. Například pokud je na zařízení USB 1020 obrázků, vytvořte tři soubory, jeden soubor s 500 položkami, druhý soubor s 500 položkami a třetí soubor s 20ti položkami. Nyní je možné přehrát všech 1020 položek“.

## ŘEŠENÍ POTÍŽÍ

### DÁLKOVÝ OVLADAČ NEREAGUJE NEBO NEFUNGUJE

Zkontrolujte baterie dálkového ovladače a ujistěte se, že jsou nabitě a dobře vsazené. Namiřte dálkový ovladač na senzor IR přehrávače. Zkontrolujte, zda nejsou mezi dálkovým ovladačem a senzorem IR nějaké překážky.

### NESTANDARDNÍ FUNGOVÁNÍ

Přehrávač vypněte a poté znovu zapněte.

### DISK SE ZASEKL V PODAVAČI

Během načítání disku jej nelze vysunout. Vypněte tedy přehrávač a znovu jej zapněte. Neprodleně poté stiskněte tlačítko OPEN/CLOSE, čímž se podavač otevře.

Typ disku	DVD/VCD/HDCD/CD/ DVD±R/RW/MPEG4 3.0, 4.0, 5.0, WMA, MP3, Kodak Picture CD	Frekvenční odezva	CD: 4 Hz – 20kHz (EIAJ)
			DVD: 4Hz – 22kHz (48K) 4Hz – 44 kHz (96K)
Formát videa	MPEG4	Rádio S/N	> 92 dB
		THD	< 0,04%
Formát zvuku	MPEG 1, LAYER 1, LAYER 2, LAYER 3	Výstupní konektory	Video (kompozitní) výstup x 1 Výstup S-video x 1 Výstup 2.0 ch x 1 Digitální koaxiální výstup x 1 Výstup SCART x 1 Výstup Y/Pb/Pr x 1
Výstup signálu	Systém barev: PAL/ NTSC/MULTI Audio systém: AC-3 digitální výstup audio DAC 16 bit/48 kHz Video výstup: 1 Vpp (při 75 Ω) Audio výstup: 2 Vpp	Výstup napětí	AC 220-240 V, 50 Hz, 25 W
		Rozměry	Velikost zařízení: Š 225 x H 230 x V 33 mm Čistá hmotnost (NETTO): 2,25 kg

**Změna technické specifikace výrobku vyhrazena výrobcem.**





**VAROVÁNÍ:** NEVYSTAVUJTE SPOTŘEBIČ DEŠTI NEBO VLHKOSTI ABYSTE PŘEDEŠLI VZNIKU POŽÁRU NEBO ÚRAZU ELEKTRICKÝM PROUDEM. VŽDY SPOTŘEBIČ VYPNĚTE ZE ZÁSUVKY KDYŽ JEJ NEPOUŽÍVÁTE NEBO PŘED OPRAVOU. V PŘÍSTROJI NEJSOU ŽÁDNÉ ČÁSTI OPRAVITELNÉ SPOTŘEBITELEM. VŽDY SE OBRACEJTE NA KVALIFIKOVANÝ AUTORIZOVANÝ SERVIS. PŘÍSTROJ JE POD NEBEZPEČNÝM NAPĚTÍM .

### Informace o ochraně životního prostředí

Udělali jsme to nejlepší pro snížení množství obalů a zajistili jsme jejich snadné rozdělení na 3 materiály: lepenka, papírová drť a roztažený polyetylén. Tento přístroj obsahuje materiály, které mohou být po demontáži specializovanou společností recyklovány. Dodržujte prosím místní nařízení týkající se nakládání s balíci materiály, vybitými bateriemi a starým zařízením.

### Likvidace starého elektrozařízení a použitých baterií a akumulátorů



Tento symbol na výrobku, jeho příslušenství nebo na jeho obalu označuje, že s výrobkem nesmí být nakládáno jako s domácím odpadem.

Po ukončení životnosti odevzdejte prosím výrobek nebo baterii (pokud je přiložena) v příslušném místě zpětného odběru, kde bude provedena recyklace tohoto elektrozařízení a baterií. V Evropské unii a v ostatních evropských zemích existují místa zpětného odběru vysloužilého elektrozařízení. Tím, že zajistíte správnou likvidaci výrobku, můžete předejít možným negativním následkům

pro životní prostředí a lidské zdraví, které se mohou v opačném případě projevit jako důsledek nesprávné manipulace s tímto výrobkem nebo baterií či akumulátorem. Recyklace materiálů přispívá k ochraně přírodních zdrojů. Z tohoto důvodu prosím nevyhazujte vysloužilé elektrozařízení a baterie / akumulátory do domovního odpadu.

Informace o tom, kde je možné vysloužilé elektrozařízení zdarma odložit, získáte u vašeho prodejce, na obecním úřadě nebo na webu [www.asekol.cz](http://www.asekol.cz). Informace o tom, kde můžete zdarma odevzdat použité baterie nebo akumulátory, získáte také u vašeho prodejce, na obecním úřadě a na webu [www.ecobat.cz](http://www.ecobat.cz).

Dovozce zařízení je registrován u kolektivního systému ASEKOL s.r.o. (pro recyklaci elektrozařízení) a u kolektivního systému ECOBAT s.r.o. (pro recyklaci baterií a akumulátorů).

Vážený zákazník, ďakujeme Vám za zakúpenie nášho produktu. Pred uvedením tohto prístroja do prevádzky, si veľmi pozorne prečítajte návod na obsluhu a tento návod spolu so záručným listom, dokladom o predaji a podľa možností aj s obalom a vnútorným vybavením obalu dobre uschovajte.

## **BEZPEČNOSTNÉ POKYNY**

- Používajte tento prístroj výhradne pre súkromnú potrebu a pre stanovené účely. Tento prístroj nie je určený pre komerčné použitie.
- Chráňte ho pred horúčavou, priamym slnečným žiarením, vlhkosťou (v žiadnom prípade ho neponárajte do kvapalín) a stykom s ostrými hranami. Nepoužívajte prístroj v prípade, že máte vlhké ruky. Ak dôjde k navlhčeniu alebo k namočeniu prístroja, okamžite vytiahnite zástrčku zo zásuvky. Vyvarujte sa styku s vodou.
- Prístroj vypnite a vždy vytiahnite zástrčku zo zásuvky (ťahajte len za zástrčku, nikdy nie za kábel), ak nebudete prístroj používať, ak chcete namontovať príslušenstvo, prístroj vyčistiť alebo v prípade poruchy.
- Prístroj nesmie zostať v prevádzke bez dozoru. Ak musíte pracovisko opustiť, vždy prístroj vypnite, resp. vytiahnite zástrčku zo zásuvky (vždy ťahajte za zástrčku, nikdy nie za kábel).
- Ak chcete ochrániť deti pred rizikami spojenými s elektrickými prístrojmi, postarajte sa o to, aby kábel nevisel dole a deti na prístroj nedosiahli.
- Pravidelne kontrolujte prístroj a prívodný kábel z hľadiska poškodenia. Ak prístroj vykazuje nejakú závalu, neuvádzajte ho do prevádzky.
- Neopravujte prístroj vlastnými silami, ale vždy vyhľadajte autorizovaný servis.
- Používajte len originálne príslušenstvo.
- Rešpektujte prosím nasledujúce „Špeciálne bezpečnostné pokyny pre tento prístroj“.

## **ŠPECIÁLNE BEZPEČNOSTNÉ POKYNY PRE TENTO PRÍSTROJ**

- Na prístroj nedávajte zdroje otvoreného ohňa, napríklad zapálené sviečky.
- Ak používate sieťovú zástrčku alebo prípojku prístroja ako nezlučiteľné zariadenie, musia byť ľahko prístupné..
- Nadmerný akustický tlak z ušných alebo hlavových slúchadiel môže spôsobiť stratu sluchu.
- Nevystavujte prístroj kvapkajúcej ani tečúcej vode a nestavajte na neho predmety naplnené tekutinami, napríklad vázy.
- Zaisťte okolo prístroja potrebný odstup, aby sa zabezpečilo riadne odvetrávanie.
- Nemalo by dochádzať k bráneniu vetrania zakrytím vetracích otvorov, napríklad novinami, obrusmi, závesmi, a. t. d'.
- Pri likvidácii batérií je treba venovať pozornosť aspektom životného prostredia.
- Používajte prístroj v miernej klíme.
- V prípade nesprávnej výmeny batérií hrozí ich explózia. Batérie vymieňajte iba za rovnaký alebo ekvivalentný typ.
- Batéria nesmie byť vystavená nadmernému teplu, napríklad slnečnému svitu, ohňu a pod.
- Nestavajte prístroj do uzatvorených políc ani priehradiek bez riadneho odvetrávania.
- Tento spotrebič nie je určený pre používanie osobami (vrátane detí), čím fyzická, zmyslová, alebo mentálna neschopnosť či nedostatok skúsenosti a znalostí zabraňuje v bezpečnom používaní spotrebiča, pokiaľ na ne nebude dohliadané alebo pokiaľ neboli inštruovaný ohľadne použitia spotrebiča osobou zodpovednou za ich bezpečnosť.
- Na deti by sa malo dohliadať, aby sa zaistilo, že si nebudú so spotrebičom hrať.

## INŠTALÁCIA

### Voda a vlhkosť

Voda a vlhkosť Elektronické zariadenie nepoužívajte blízko vody, napr. vane, umývadla, drezu, ani vo vlhkom suteréne či blízko bazénu.



### Teplo

Zariadenie neumiestňujte blízko alebo na radiátor alebo termostat alebo tam, kde by bolo vystavené priamemu slnečnému svetlu.

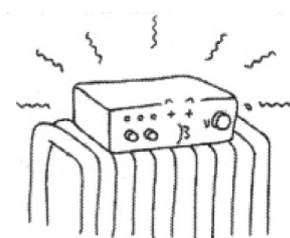

### Ventilácia

Otvory v kryte zariadenia sú nutne potrebné pre ventiláciu. Aby zariadenie fungovalo správne a bolo chránené pred prehrievaním, nesmú sa tieto otvory blokovať či zakryť.

Nikdy nezakrývajte otvory látkou či inými materiálmi.

Neblokujte otvory pokladaním prístroja na posteľ, pohovku, rohožku alebo podobné povrchy. Prístroj nestavajte do zapustených priestorov, napríklad do knižnice alebo políc, pokiaľ nie je zaistené riadne odvetrávanie a dodržanie pokynov výrobcu.



### Príslušenstvo

Neumiestňujte zariadenie na nestabilné vozíky, stojany, statívy, konzoly či stolíky.

Zariadenie by mohlo spadnúť a spôsobiť vážne zranenie deťom či dospelým a poškodiť sa.

Ak je prístroj umiestnený na vozíku, je treba s ním jazdiť s veľkou opatnosťou.

Náhle zastavenie, nadmerné použitie sily alebo nerovný povrch môžu spôsobiť, že sa vozík s prístrojom prevrhne.

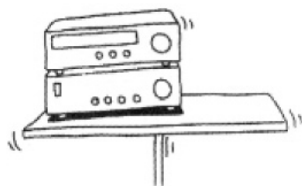

## Pripevnenie na stenu či strop

Pokiaľ je možné vaše zariadenie pripevniť k stene či stropu, pripevnite ho iba podľa odporúčaní spoločnosti Hyundai



## POUŽITIE

### Zdroj elektriny

Toto zariadenie by malo byť zapojené iba do zdroja, ktorý je zaznačený na štítku. Pokiaľ si nie ste istý typom zdroja elektriny u vás doma, poraďte sa so svojim obchodníkom či miestnym dodávateľom elektriny. U zariadení, ktoré sú navrhnuté pre prevádzku na batérie či iné zdroje, pozrite sa prosím do prevádzkových inštrukcií.



### Uzemnenie alebo polarizácia

Tento prístroj je vybavený polarizačnou zástrčkou sieťového kábla (zástrčka, ktorá má jeden kontakt širší ako druhý) alebo zástrčkou pozemného typu, ktorá má tri vidlice (kde tretí hrot slúži na uzemnenie). Pozri pokyny nižšie:

- Prístroje s polarizačnou zástrčkou sieťového kábla:  
Túto zástrčku je možné zapojiť do elektrickej zásuvky len jedným spôsobom. Ide o bezpečnostné opatrenie. Ak zástrčku nemožno do zásuvky zasunúť na doraz, skúste ju obrátiť. Ak ani potom nemožno zástrčku zasunúť, obráťte sa na elektrikára, aby vám nainštaloval vhodnú zásuvku. Nesnažte sa obísť bezpečnostnú funkciu polarizovanej zástrčky násilím.



- Zástrčka pozemného typu s tromi vidlicami:  
Túto zástrčku je možné zapojiť iba do elektrickej zásuvky s uzemnením. Ide o bezpečnostné opatrenia. Ak zástrčku nemožno do zásuvky zasunúť, obráťte sa na elektrikára, aby vám nainštaloval vhodnú zásuvku. Nesnažte sa obísť bezpečnostnú funkciu zemniaceho hrotu.



### Preťaženie

Nepreťažujte zásuvku, predlžovací kábel či rozdvojku nad ich kapacitu. Mohlo by dôjsť k požiaru či úrazu el. prúdom.

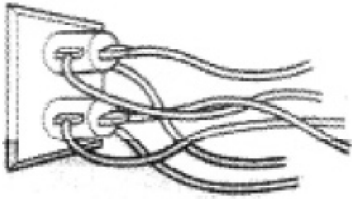

### Ak nepoužívate zariadenie

Ak nepoužívate zariadenie dlhú dobu, vypojte prívodný kábel zo zásuvky. Ak chcete kábel odpojiť, vytiahnite ho za zástrčku. Nikdy neťahajte za kábel.

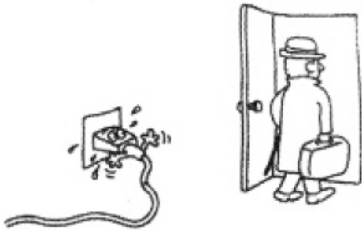

### Ochrana prírodného káblu

Prívodný kábel vedzte tak, aby sa po ňom nestúpalo či aby sa nepriškripol predmetmi, ktoré sa na neho postaví. Obzvlášť dajte pozor na zástrčky, rozdvojky a miesto, kde kábel vychádza zo zariadenia.

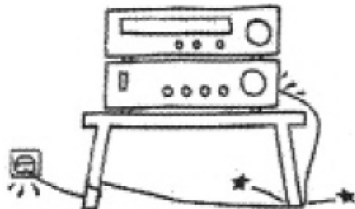

### Príslušenstvo

Nepoužívajte príslušenstvo, ktoré nie je doporučené spoločnosťou Hyundai, mohlo by dôjsť k porušeniu.

### Blesky

V priebehu búrok a v období, kedy zariadenie dlhú dobu nepoužívate, ich vypojte zo zásuvky a odpojte anténu či systém káblov. Zabráňte tak poškodeniu zariadenia bleskom a prepätím.

### Čistenie

Pred čistením či leštením zariadenie vypojte zo zásuvky. Nepoužívajte tekuté či gélové čističe. Na čistenie vonkajšej časti zariadenia použite utierku jemne namočenú do vody.

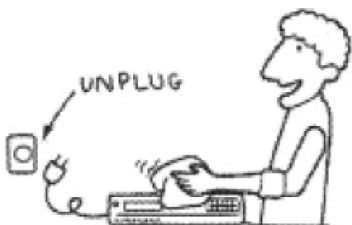

### Cudzí predmety či tekutina v zariadení

Nikdy nevhadzujte predmety akéhokoľvek druhu zariadenia cez otvory, pretože by mohlo dôjsť k ich kontaktu so súčasťami s vysokým napätím alebo skratovať súčasti, čo by mohlo viesť k požiaru či úrazu el. prúdom. Nikdy na zariadenie nenalievajte akúkoľvek tekutinu.

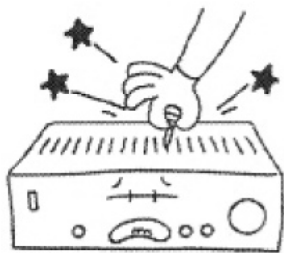

## ANTÉNY

### Uzemnenie vonkajšej antény

Pokiaľ má zariadenie vonkajšiu anténu či káblový systém, postupujte podľa nasledujúcich inštrukcií:

Vonkajšia anténa by sa nemala inštalovať v blízkosti drôtov el. napätia či iných obvodov el. osvetlenia či napätia alebo tam, kde môže prísť do styku s podobnými drôtmi či obvodmi.

**PRI INŠTALÁCII VONKAJŠEJ ANTÉNY DBAJTE NA EXTRÉMNE NEBEZPEČENSTVO, ABY STE SA NEDOSTALI DO STYKU S DRÔTMI ČI OBVODMI EL. NAPÄTIA. KONTAKT S NIMI BY BOL TAKMER BEZPODMIENEČNE SMRTEĽNÝ.**

Uistite sa, že anténa je uzemnená, aby bola ochránená proti prepätiu a vnútorným výbojom statickej elektriny. Sekcia 810 Národného energetického zákona (National Electrical code - NEC) poskytuje informácie s ohľadom na správne uzemnenie stožiaru a podporné konštrukcie. Uzemnenie prívodného káblu k výbojovej jednotke, veľkosť uzemňovacích vodičov, umiestenie výbojovej jednotky, pripojenie k uzemňovacím elektródam a požiadavky na uzemňovacie elektródy.

- Uzemnenie antény podľa Národného energetického zákona (National Electrical code - NEC).

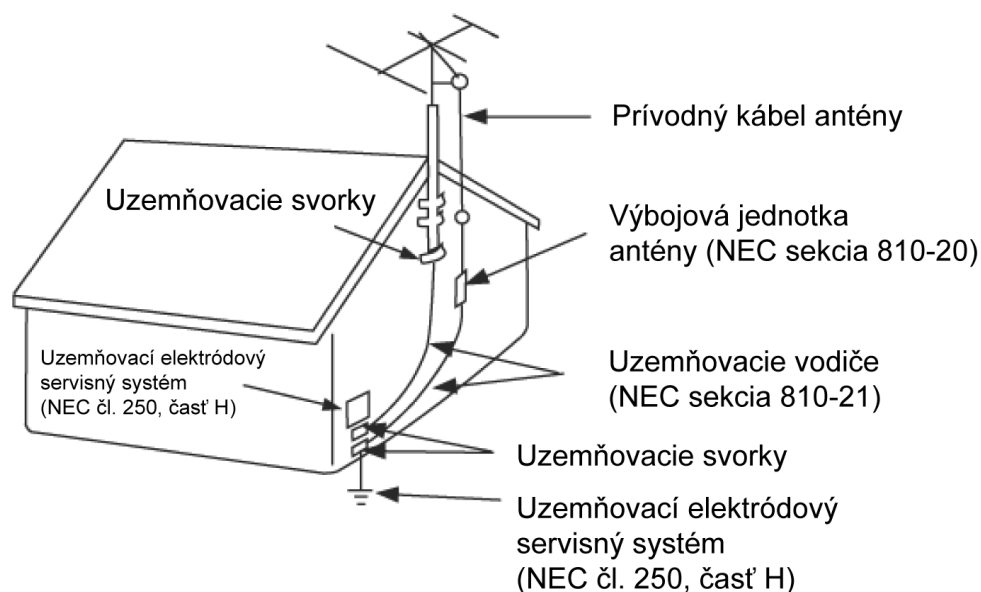

## SERVIS

### Poruchy vyžadujúce servis

Zariadenie vypojte zo zásuvky a opravy prenechajte kvalifikovanému opravárovi, ak dôjde k jednej z nasledujúcich porúch:

- Prívodný kábel je poškodený či predraný.



- Na zariadenie sa vyliala voda alebo do nej spadol cudzí predmet.



- Zariadenie bolo vystavené dažďu či vode



- Zariadenie nefunguje správne alebo vykazuje zmeny výkonu. To značí nutnosť opravy.



- Pokiaľ zariadenie pri dodržaní návodu na ovládanie nefunguje normálne, upravte iba ovládacie prvky popísané v návode. Nesprávne nastavenie iných ovládacích prvkov by mohla viesť k poškodeniu a následne bude nutná rozsiahla oprava kvalifikovaným opravárom, aby zariadenie opäť fungovalo správne.

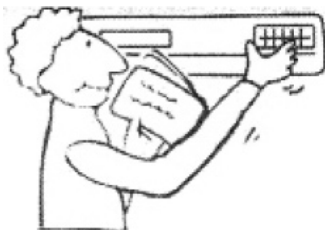

- Zariadenie utrpelo veľký náraz či pád a jeho kryt bol poškodený.



## Opravy

- Nepokúšajte sa zariadenie opraviť sami. Otvorenie či odstránenie krytu by vás vystavilo vysokému napätiu a iným nebezpečenstvám. Všetky opravy prenechajte kvalifikovaným pracovníkom.



## Náhradné diely

- Ak sú na opravu potrebné náhradné diely, uistite sa, že opravár používa náhradné diely, ktoré majú rovnaké vlastnosti, ako diely originálne. Nevhodné náhradné diely môžu viesť k požiaru, úrazu el. prúdom či iným rizikám.

## Kontrola bezpečnosti

- Po oprave zariadenia požiadajte opravára, aby urobil rutinnú bezpečnostnú kontrolu (podľa popisu). Zistí tým, či je zariadenie v stave schopnom bezpečnej prevádzky.





# VYOBRAZENÍ PREDNÉHO A ZADNÉHO PANELU

## PREDNÝ PANEL

### Predná časť prehrávača

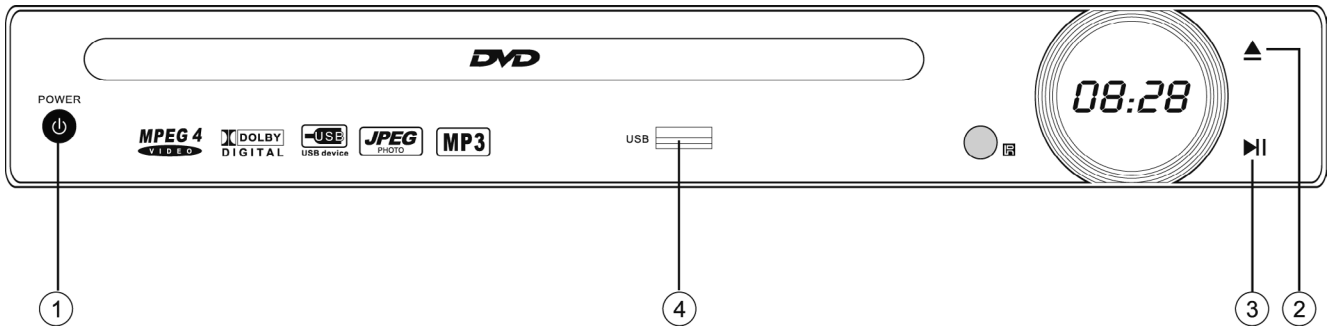

- 1) ZAPNÚŤ/VYPNÚŤ
- 2) OTVORIŤ/ZATVORIŤ
- 3) PREHRÁVANIE/PAUZA
- 4) VSTUP USB

### Zadná časť prehrávača

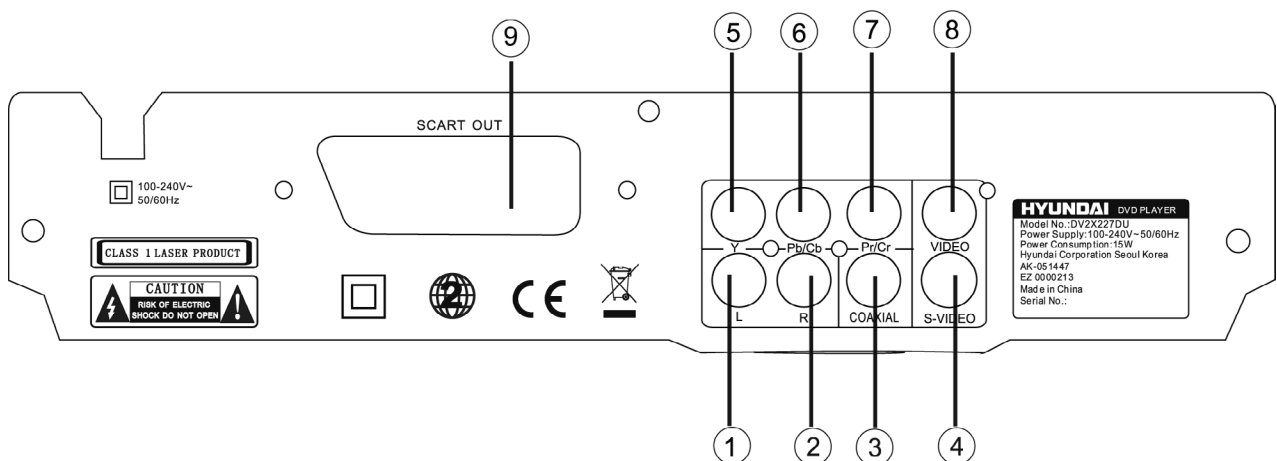

- |   |   |
|---|---|
| <ol style="list-style-type: none"> <li>1) Konektor výstupu ĽAVÝ</li> <li>2) Konektor výstupu PRAVÝ</li> <li>3) KOAXIÁLNY Konektor výstupu digitálneho výstupu</li> <li>4) Konektor výstupu S-Video</li> </ol> | <ol style="list-style-type: none"> <li>5) Konektor výstupu Y</li> <li>6) Konektor výstupu Pb/Cb</li> <li>7) Konektor výstupu Pr/Cr</li> <li>8) Konektor výstupu VIDEO</li> <li>9) Konektor výstupu SCART</li> </ol> |
|---|---|

## DIAL'KOVÉ OVLÁDANIE

- Pri používaní namierte vždy diaľkový ovládač na infra-červený senzor (uhol 45°).
- Nepokladajte diaľkový ovládač blízko miest s vysokými teplotami či vlhkosťou.
- Diaľkový ovládač nepolievajte vodou ani inými tekutinami.
- Nepoužívajte nové a staré batérie či rôzne typy batérií dohromady.
- Ak prestane diaľkový ovládač fungovať či sa zníži jeho citlivosť, vymeňte prosím batérie.

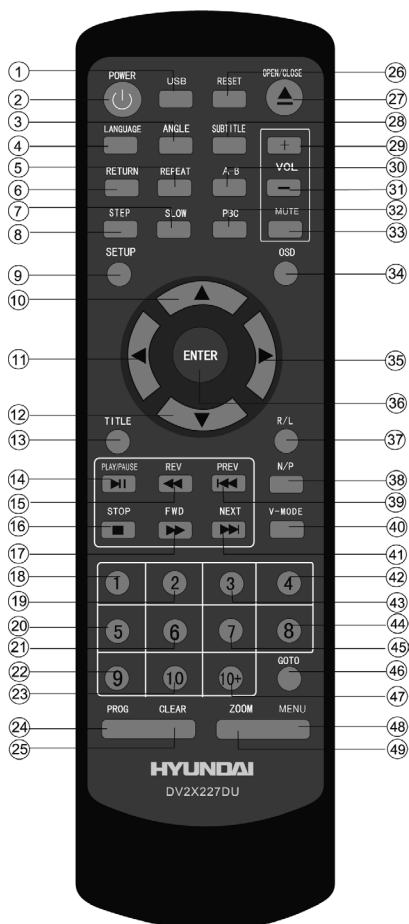

- |                       |                    |
|-----------------------|--------------------|
| 1) USB                | 30) A-B            |
| 2) ZAPNUTIE/VYPNUTIE  | 31) HLASITOSŤ -    |
| 3) UHOL               | 32) PBC            |
| 4) JAZYK              | 33) STLMÍŤ ZVUK    |
| 5) OPAKOVANIE         | 34) OSD            |
| 6) SPÄŤ               | 35) DOPRAVA        |
| 7) POMALY             | 36) VSTUP          |
| 8) KROK               | 37) P/L            |
| 9) NASTAVENIE         | 38) N/P            |
| 10) HORE              | 39) PREDCHÁDZAJÚCI |
| 11) DOL'AVA           | 40) REŽIM V        |
| 12) DOLE              | 41) NASLEDUJÚCI    |
| 13) TITUL             | 42) 4              |
| 14) PREHRÁVANIE/PAUZA | 43) 3              |
| 15) PREVÍJANIE SPÄŤ   | 44) 8              |
| 16) STOP              | 45) 7              |
| 17) PREVÍJANIE VPRED  | 46) PREJŠŤ NA      |
| 18) 1                 | 47) 10+            |
| 19) 2                 | 48) MENU           |
| 20) 5                 | 49) PRIBLIŽENIE    |
| 21) 6                 |                    |
| 22) 9                 |                    |
| 23) 10                |                    |
| 24) PROGRAM           |                    |
| 25) ZRUŠIŤ            |                    |
| 26) RESET             |                    |
| 27) OTVORIŤ/ZATVORIŤ  |                    |
| 28) TITULKY           |                    |
| 29) HLASITOSŤ +       |                    |

## NASTAVENIE ZOBRAZENIA NA OBRAZOVKE (OSD)

Tento prehrávač umožňuje upraviť funkcie podľa vašich osobných preferencií.



S použitím nasledujúcej obrazovky vám vybrané kategórie poskytnú detaily nastavenia.

## HLAVNÁ STRÁNKA

<b>Jazyk</b>	Jazyk OSD	Angličtina / Poľština / Maďarčina / Čeština / Slovenčina
	Titulky	Angličtina / Poľština / Maďarčina / Čeština / Slovenčina / Auto / Vyp.
	Titulky MPEG4	Západoeurópske jazyky / Stredoeurópske jazyky
	Pozícia tit.	Hore / Na stred / Dole
	Pozadie tit.	Šedé / Transparentné
	Audio	Angličtina / Poľština / Maďarčina / Čeština / Slovenčina
	DVD menu	Angličtina / Poľština / Maďarčina / Čeština / Slovenčina
<b>Video</b>	Pomer strán TV	4:3 / 16:9
	Režim sledovanie	Celá / Pôvodné / Autom. prispôsobenie / Pan Scan
	TV systém	NTSC / PAL / Auto
	Video výstup	Kompozitný / S-video / Komponentný / RGB / P-Scan
<b>Audio</b>	Digitálny výstup	Vyp. / PCM / Vše
<b>Prístupnosť</b>	Rodičovská kontrola.	1) Pre deti 2) Prístupný 3) Doporučený sprievod rodičov 4) Niektoré scény môžu byť nevhodné pre deti do 13 let
	Nastavenie hesla	5) Mládež do 17 let musí mať sprievod rodičov 6) Niektoré scény môžu byť nevhodné pre deti do 17 let 7) Prístupné od 17 let 8) Pre dospelých
<b>Ostatný</b>	Použiť pôvodné nastavenie	Ano / Ne
	Šetrič obrazovky	Vyp. / Zap.

**Poznámka:**

Zapnite „Rodičovskú KONTROLU“ v prístupnosti. Pôvodný kód z výroby je „8888“. Po vložení a potvrdení kódu stlačte „RODIČOVSKÁ KONTROLA“ a zvolte požadovanú prístupnosť. Presuňte sa nižšie na „NASTAVENIE HESLA“, stlačte ENTER a zadajte kód „8888“, potom zadajte nový kód v „NASTAVENÍ HESLA“, vložte kód znova a potvrďte. Funkcia „Rodičovskej KONTROLY“ je teraz aktivovaná.

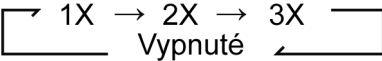

REV (Vzad)	Počas prehrávania MPEG4, DVD, CD, MP3 alebo VCD sa môžete stlačením tlačidla REV pohybovať smerom vzad. Prehrávač bude prechádzať disk rýchlosťou 2x, 4x, 8x a 16x podľa počtu stlačení tlačidla. Normálne prehrávanie obnovíte stlačením tlačidla PLAY.
FWD (Vpred)	Počas prehrávania MPEG4, DVD, CD, MP3 alebo VCD sa môžete stlačením tlačidla FWD pohybovať smerom vpred. Prehrávač bude prechádzať disk rýchlosťou 2x, 4x, 8x a 16x, podľa počtu stlačení tlačidla. Normálne prehrávanie obnovíte stlačením tlačidla PLAY.
N/P (NTSC/PAL)	V režime STOP môžete tlačidlom N/P voliť režim medzi AUTO, NTSC a PAL.
MUTE (Rýchle stíšenie)	Stlačením tlačidla MUTE vypnete zvuk. Opätovným stlačením tlačidla MUTE obnovíte normálne zvuk.
R/L (Pravý/Ľavý)	Počas prehrávania VCD / SVCD vyberiete opakovanými stlačeniami tlačidla R/L kanál zvukového výstupu: Ľavé mono / Pravé mono / Mix / Stereo.
PLAY/PAUSE (Pauza/Prehrať)	Stlačením tlačidla PLAY / PAUSE počas prehrávania pozastavíte prehrávanie. Ďalším stlačením sa posuniete o jeden snímok vpred. Stlačením tlačidla PLAY / PAUSE obnovíte normálne prehrávanie. Funkcia posunu o jeden krok nie je k dispozícii pri prehrávaní CD
STOP (Zastavenie)	Jedným stlačením tlačidla STOP počas prehrávania zastavíte prehrávanie s uchovaním miesta zastavenia v pamäti. Stlačením tlačidla PLAY obnovíte prehrávanie z bodu, kde bolo stlačené tlačidlo STOP. Dvojitým stlačením tlačidla STOP prehrávanie úplne zastavíte.
RETURN (Späť)	Ak je zapnutá funkcia kontroly prehrávania PBC, a po zvolení položky stlačíte RETURN, môžete zo zobrazeného menu vykonať opätovnú voľbu. Táto funkcia je k dispozícii iba u VCD.
ZOOM (Zväčšenie a zmenšenie)	Pri prehrávaní VCD/SVCD/DVD/MPEG môžete tlačidlom ZOOM zväčšiť obraz v nasledujúcej postupnosti:   U tejto funkcie je možné len zväčšovanie, nie zmenšovanie.
STEP (Krok)	Pri prehrávaní disku DVD, VCD alebo SVCD sa po jednom stlačení tlačidla STEP posunie obraz o jeden snímok dopredu. Stlačením tlačidla PLAY obnovíte normálne prehrávanie.
SETUP (Nastavenie)	Stlačením tlačidla SETUP na diaľkovom ovládači sa dostanete do menu nastavení. Menu nastavenia je viacúrovňovým menu. Pomocou tlačidiel ◀ a ▶ zvolíte možnosť menu, ktorú si prajete. Pomocou tlačidiel ◀ a ▶ sa vrátite na predchádzajúcu úroveň menu alebo prejdete na ďalšiu úroveň menu. Stisnutím tlačidla ENTER potvrdíte výber. Stisnutím tlačidla SETUP opustíte nastavenie.
VOL (Hlasitosť)	Tlačidlom VOL+ zvýšite hlasitosť. Tlačidlom VOL- znížite hlasitosť.

ANGLE (Uhol)	<p>Pri prehrávaní DVD môžete stlačením tlačidla ANGLE sledovať scény z iného uhlu pohľadu kamery.</p> <p>Opakovanými stlačeniami tlačidla ANGLE môžete prepínať medzi uhlami pohľadu kamery.</p> <p><b>Poznámka:</b> Táto funkcia závisí na disku</p>		
SUBTITLE (Titulky)	<p>Pri prehrávaní DVD môžete opakovanými stlačeniami tlačidla SUBTITLE vyberať z až 32 jazykov titulkov.</p> <p><b>Poznámka:</b> Táto funkcia sa líši podľa disku (jazyky sa rôzni).</p>		
LANGUAGE (Jazyk)	<p>Pri prehrávaní DVD môžete opakovanými stlačeniami tlačidla LANGUAGE vyberať až z 8 jazykov / formátov pre audio.</p> <p>Pri prehrávaní SVCD môžete opakovanými stlačeniami tlačidla LANGUAGE vyberať až zo 4 jazykov / formátov pre audio</p> <p><b>Poznámka:</b> Táto funkcia sa líši podľa disku.</p>		
GO TO (Prejsť na)	<p>Pri prehrávaní DVD, VCD a MPEG4 sa po opakovaných stlačeniach tlačidla TIME zobrazí v menu:</p>		
	DVD:	Titul	Pomocou ↑ ↓ zvolíte TITUL, KAPITOLU alebo ČAS.
		Kapitola	Pomocou číselných tlačidiel zadajte požadovaný čas alebo stopu a potom potvrdíte tlačidlom ENTER.
		Čas	Pri prehrávaní DVD stisnete GOTO sa menu sa zobrazí nasledovne:
	VCD:	Stopa	Pomocou ↑ ↓ zvolíte TITUL, KAPITOLU alebo ČAS.
		Čas	Pomocou číselných tlačidiel zadajte požadovaný čas, titul alebo kapitolu a potvrdíte stlačením tlačidla ENTER. potvrdíte stisnutím tlačidla ENTER.
Čas disku		<p><b>Poznámka:</b></p> <ol style="list-style-type: none"> <li>1) ČAS: vyhľadanie presného času v stope</li> <li>2) STOPA: vyhľadanie požadovaného titulu alebo kapitoly.</li> <li>3) U niektorých diskov DVD nie je funkcia vyhľadávania k dispozícii.</li> </ol>	
PROG (Program)	<p>U DVD a VCD môžete stisnutím tlačidla PROG vyvolať menu programu a naprogramovať požadované poradie skladieb (u programu DVD je nutný TITUL a MENU).</p>		
USB	<p>Pomocou tohto tlačidla nastavíte výstupný režim na DISK alebo USB:</p> <p>DISK: Toto nastavenie zvolíte, pokiaľ je výstupný režim DISKU pripojený k DISKU.</p> <p>USB: Toto nastavenie zvolíte, pokiaľ je výstupný režim USB pripojený k USB.</p> <p>Východiskovým nastavením je DISK. Stlačením tlačidla STOP môžete prepnúť do režimu USB, ak prístroj prehráva disk.</p>		

**Program:**

Pri prehrávaní mp3 môžete pomocou tlačidiel „Doprava“, „Hore“ alebo „Nadol“ a „Enter“ zvoliť režim editácie a potom tlačidlami „Doľava“ a Enter „zvoliť požadovanú hudbu.

Potom tlačidlami „Doprava“ a „Enter“ zvolíte „Pridať do programu“, a tlačidlami „Hore“ a „Enter“ zvolíte „Zobrazenie programu“. Ďalej stlačením tlačidla „Hore“ zvolíte „Režim editácia“ a potom tlačidlami „Doľava“ a „Enter“ zvolíte hudbu. Stlačením tlačidla „Prehrať“ hudbu prehráte.

**Zrušiť program:**

Po naprogramovaní stlačte dvakrát tlačidlo „STOP“ a potom stlačením tlačidla „Doprava“ zvolíte „Režim editácia“. Tlačidlom „Doľava“ zvolíte hudbu, ktorú chcete zrušiť a stlačením tlačidla „Potvrdiť“ operáciu potvrdíte.

Potom tlačidlami „Doprava“ a „Potvrdiť“ zvolíte „Vymazať program“, ďalej prepnete tlačidlom „Doprava“ na „Prehliadanie“, čím sa vrátite k prehrávanie jednej skladby po druhej.

**Shuffle (Náhodne)**

Pri prehrávaní VCD / SVCD je táto funkcia nepoužiteľná, ak je zapnutá kontrola prehrávania (PBC). Ak je kontrola prehrávanie vypnutá, stlačte tlačidlo „SHUFFLE“. Obľúbené položky sa potom budú prehrávať náhodne, zakaždým v inom poradí.

Ak stlačíte znovu tlačidlo SHUFFLE, náhodné prehrávanie sa vypne.

Táto funkcia je k dispozícii iba pre prehrávanie VCD a SVCD.

**Poznámka:**

„Ak prehrávate skladby v mp3 alebo obrázky JPEG, možno prehrať naraz maximálne 500 položiek. Ak sa na zariadení USB alebo karte nachádza viac ako 500 obrázkov alebo skladieb v mp3, vytvorte dva alebo viac súborov tak, aby žiadny neobsahoval viac ako 500 položiek. Napríklad ak je na zariadenie USB 1020 obrázkov, vytvorte tri súbory, jeden súbor s 500 položkami, druhý súbor s 500 položkami a tretí súbor s 20ti položkami. Teraz je možné prehrať všetkých 1020 položiek“.

## RIEŠENIE PROBLÉMOV

### DIAĽKOVÝ OVLÁDAČ NEREAGUJE ALEBO NEFUNGUJE

Skontrolujte batérie diaľkového ovládača a uistite sa, že sú nabité a dobre vsadené. Namierte diaľkový ovládač na senzor IR prehrávača. Skontrolujte, či nie sú medzi diaľkovým ovládačom a senzorom IR nejaké prekážky.

### NEŠTANDARDNÉ FUNGOVANIE

Prehrávač vypnite a potom znovu zapnite.

### DISK SA ZASEKOL V PODÁVAČI

V priebehu načítania disku ho nie je možné vysunúť. Vypnite teda prehrávač a znovu ho zapnite. Neodkladne potom stlačte tlačidlo OPEN/CLOSE, čím sa podávač otvorí.

Typ disku	DVD/VCD/HDCD/CD/ DVD±R/RW/MPEG4 3.0, 4.0, 5.0, WMA, MP3, Kodak Picture CD	Frekvenčná odozva	CD: 4 Hz – 20kHz (EIAJ)
			DVD: 4Hz – 22kHz (48K) 4Hz – 44 kHz (96K)
Formát videa	MPEG4	Rádio S/N	> 92 dB
		THD	< 0,04%
Formát zvuku	MPEG 1, LAYER 1, LAYER 2, LAYER 3	Výstupné konektory	Video (kompozitný) výstup x 1 Výstup S-video x 1 Výstup 2.0ch x 1 Digitálny koaxiálny výstup x 1 Výstup SCART x 1 Výstup Y/Pb/Pr x 1
Výstup signálu	Systém farieb: PAL/ NTSC/MULTI Audio systém: AC-3 digitálny výstup audio DAC 16 bit/48 kHz Video výstup: 1 Vpp (pri 75 Ω) Audio výstup: 2 Vpp	Výstup napätia	AC 220-240 V, 50 Hz, 25 W
		Rozmery	Veľkosť zariadenia: Š 225 x H 230 x V 33 mm Čistá hmotnosť (NETTO): 2,25 kg

**Výrobca si vyhradzuje právo na zmenu technickej špecifikácie výrobku.**





**VAROVANIE:** NEVYSTAVUJTE SPOTREBIČ DAŽĎU ALEBO VLHKOSTI, ABY STE PREDIŠLI VZNIKU POŽIARU ALEBO ÚRAZU ELEKTRICKÝM PRÚDOM. PRED OPRAVOU ALEBO VŽDY, KEĎ SPOTREBIČ NEPOUŽÍVATE, VYPNITE HO ZO ZÁSUVKY V PRÍSTROJI NIESÚ ŽIADNE ČASTI OPRAVITEĽNÉ SPOTREBITEĽOM. VŽDY SA OBRACAJTE NA KVALIFIKOVANÝ AUTORIZOVANÝ SERVIS. SPOTREBIČ JE POD NEBEZPEČNÝM NAPÄTÍM.

### Informácie o ochrane životného prostredia

Urobili sme to najlepšie pre zníženie množstva obalov a zaistili sme ich jednoduché rozdelenie na 3 materiály: lepenka, papierová drť a rozťahnutý polyetylén. Tento prístroj obsahuje materiály, ktoré môžu byť po demontáži špecializovanou spoločnosťou recyklované. Dodržujte prosím miestne nariadenia týkajúce sa nakladania s baliacimi materiálmi, vybitými batériami a starým zariadením.

### Likvidácia starého elektrozariadenia a použitých batérií a akumulátorov



Tento symbol na výrobku, jeho príslušenstve alebo na jeho obale označuje, že výrobkom nesmie byť nakladané ako s domácim odpadom.

Po skončení životnosti odovzdajte prosím výrobok alebo batériu (ak je priložená) v príslušnom mieste spätného odberu, kde bude vykonaná recyklácia tohto elektrozariadenia a batérií. V Európskej únii a v ostatných európskych krajinách existujú miesta spätného odberu odslúženého elektrozariadenia. Tým, že zaistíte správnu likvidáciu výrobku, môžete predísť možným negatívnym následkom pre

životné prostredie a ľudské zdravie, ktoré sa môže v opačnom prípade prejaviť ako dôsledok nesprávnej manipulácie s týmto výrobkom alebo batériou, alebo akumulátorom. Recyklácia materiálov prispieva k ochrane prírodných zdrojov. Z tohto dôvodu prosím nevyhadzujte odslúžené elektrozariadenie a batérie / akumulátory do domového odpadu.

Informácie o tom, kde je možné vyslúžených elektrozariadení alebo použité batérie alebo akumulátory zadarmo odovzdať, získate u vášho predajcu, na obecnom úrade alebo na webe [www.sewa.sk](http://www.sewa.sk).

Dovozca zariadenia je registrovaný u kolektívneho systému SEWA, a.s. (pre recykláciu elektrozariadení aj batérií a akumulátorov).

Szanowny kliencie, dziękujemy Ci za zakup naszego produktu. Przed wprowadzeniem tego urządzenia do eksploatacji bardzo uważnie przeczytaj Instrukcję obsługi i wraz z kartą gwarancyjną, paragonem fiskalnym (asygnatą) i według możliwości także z opakowaniem i wewnętrzną zawartością opakowania dobrze schowaj.

## **OGÓLNE INSTRUKCJE BEZPIECZEŃSTWA**

- Urządzenie to używać wyłącznie dla prywatnego zapotrzebowania i dla określonych celów. Urządzenie to nie jest przeznaczone dla używania komercyjnego.
- Urządzenie chronić przed ciepłem, bezpośrednim promieniowaniem słonecznym, wilgocią (w żadnym wypadku nie zanurzać urządzenia do cieczy) i kontaktem z ostrymi krawędziami. Nie używać urządzenia w wypadku, że mają Państwo wilgotne ręce. Jeżeli dojdzie do zwilżenia lub namoczenia urządzenia, natychmiast wyciągnąć wtyczkę z gniazdka. Strzec się przed kontaktem z wodą.
- Wyłączyć urządzenie i zawsze wyciągnąć wtyczkę z gniazdka (ciągnąć tylko wtyczkę, nigdy nie za kabel), jeżeli nie będą Państwo używać urządzenia, jeżeli będą Państwo chcieli zamontować wyposażenie, wyczyścić urządzenie lub w wypadku awarii.
- Urządzenie nie może być eksploatowane bez nadzoru. Jeżeli muszą Państwo opuścić miejsce pracy, zawsze wyłączyć urządzenie, ewentualnie wyciągnąć wtyczkę z gniazdka (zawsze ciągnąć wtyczkę, nigdy nie za kabel).
- Aby ochronić dzieci przed ryzykiem połączonym z urządzeniami elektrycznymi, dopilnować, aby kabel nie wisiał na dół i dzieci nie dosięgły na urządzenie.
- Regularnie kontrolować urządzenie i kabel doprowadzający z punktu widzenia uszkodzenia. Jeżeli urządzenie wykazuje usterki, nie wprowadzać do eksploatacji.
- W wypadku nie zadziałania lub niewłaściwej czynności, wyłączyć urządzenie i nie próbować go naprawiać własnymi siłami. Zwrócić się do autoryzowanego serwisu i zażądać oryginalne części zamienne. Nie dotrzymanie wyżej wymienionych wskazówek może mieć wpływ na bezpieczeństwo urządzenia odbiorczego.
- Używać tylko oryginalne wyposażenie.
- Prosimy, aby Państwo respektowali następujący rozdział „Specjalne instrukcje bezpieczeństwa dla tego urządzenia“.

## **SPECJALNE INSTRUKCJE BEZPIECZEŃSTWA DLA TEGO URZĄDZENIA**

- Na urządzenie nie kładź otwartych źródeł ognia, takich jak zapalone świece.
- Jeśli korzystasz z wtyczki zasilania, jako urządzenia odłączającego musi być ona łatwo dostępna.
- Nadmierne ciśnienie akustyczne ze słuchawek do uszu lub na głowę może spowodować utratę słuchu.
- Nie wolno narażać urządzenia na ciekącą wodę, i nie stawiać żadnych przedmiotów wypełnionych płynami, np. wazonów.
- Zapewnij niezbędny odstęp wokół urządzenia, aby zapewnić właściwą wentylację. Nie powinno dochodzić do zatkania otworów wentylacyjnych, na przykład gazetami, obrusami, zasłonami, itp.
- Podczas usuwania baterii należy zwrócić uwagę na aspekty ochrony środowiska.
- Używaj urządzenia w strefie klimatu umiarkowanego.
- W przypadku niewłaściwej wymiany baterii grozi ryzyko wybuchu. Wymień baterię tylko za tego samego rodzaju lub równoważne.
- Bateria nie powinna być narażona na działanie wysokich temperatur, takich jak słońce, ogień, itp.
- Nie należy umieszczać urządzenia w zamkniętych półkach lub regałach bez odpowiedniej wentylacji.

- Urządzenie nie jest przeznaczone do używania przez osoby (dzieci), których psychiczne, fizyczne lub mentalne zdolności są niedostateczne, brak doświadczenia zabrania w bezpiecznym używaniu urządzenia lub nie były instruowane w związku z używaniem urządzenia przez osobę odpowiedzialną za ich bezpieczeństwo.
- Dzieci powinny być pod nadzorem dorosłych, którzy nie dopuszczają, żeby bawiły się urządzeniem.

## INSTALACJA

### Woda i wilgoć

Nie używać urządzeń elektronicznych w pobliżu wody, np. wanny, zlewu, umywalki, lub w mokrej piwnicy lub koło basenu.



### Ciepło

Urządzenia nie należy umieszczać w pobliżu ciepła lub na kaloryferze lub termostacie lub gdzie byłoby narażone na bezpośrednie działanie promieni słonecznych.

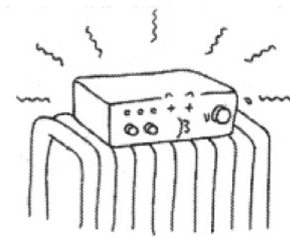

### Wentylacja

Kratki i otwory w obudowie urządzenia służą do koniecznej wentylacji. Aby urządzenie działało prawidłowo, oraz w celu ochrony przed przegrzaniem nie można zablokować otworów lub zakrywać.

Nigdy nie zakrywaj otworów tkaniną lub innymi materiałami.

Nigdy nie zakrywaj otworów, poprzez umieszczenie urządzenia na łóżku, sofie, dywanie lub podobnych powierzchniach

Nigdy nie umieszczaj urządzenia w zamkniętych przestrzeniach, takich jak półki, wbudowana szafa, jeśli nie są wyposażone w odpowiednią wentylację

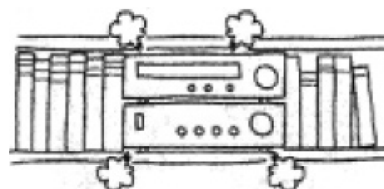
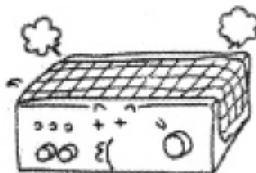

## Akcesoria

Nie należy umieszczać produktu na niestabilnych wózkach, stojakach, konsolach, statywach i stołkach. Może spaść i spowodować poważne zranienia dzieci lub dorosłych i ulegnie uszkodzeniu.

Urządzenie na wózku przesuwaj bardzo starannie. Szybkie zatrzymanie, nadmierna siła i nierówna powierzchnia może spowodować przewrócenia i uszkodzenia urządzenia lub wózka.

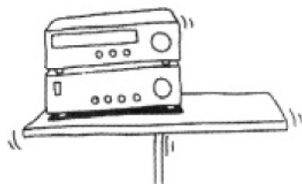

## Przymocowanie do ściany lub sufitu

Jeśli można przytwierdzić urządzenie do ściany lub sufitu, przymocuj tylko tak, jak zaleca firma Hyundai.



## ZASTOSOWANIE

### Źródło energii elektrycznej

To urządzenie powinno być podłączone tylko do źródła, które jest oznaczone na tabliczce. Jeśli nie jesteś pewien rodzaju źródła energii w domu, skontaktuj się ze sprzedawcą lub z lokalnym dostawcą energii elektrycznej. W przypadku urządzeń, które są przeznaczone do uruchamiania na baterie lub z innych źródeł, zapoznaj się z instrukcją obsługi.



### Uziemienie i Polaryzacja

to urządzenie jest wyposażone w wtyczkę zasilania z polaryzacją (wtyczka z jednym szerszym bolcem od drugiego, lub w wtyczkę z trzema bolcami z uziemieniem (wtyczkę posiadającą trzeci bolec - uziemienia). Postępuj zgodnie z instrukcjami poniżej:

- Dla urządzeń z wtyczką zasilania z polaryzacją:  
Wtyczka ta będzie pasować do gniazda tylko w jeden sposób. Jest to funkcja bezpieczeństwa. Jeżeli nie jesteście Państwo w stanie włożyć w pełni wtyczkę, proszę odwrócić ją i spróbować ponownie. Jeżeli wtyczka nadal nie pasuje, skontaktuj się z elektrykiem w celu zainstalowania odpowiedniego gniazdka.  
Dla własnego bezpieczeństwa prosimy nie usuwać bolca siłą.



- Dla urządzeń z wtyczką z 3 bolcami:  
Wtyczka ta będzie pasować do gniazda tylko w jeden sposób. Jest to funkcja bezpieczeństwa. Jeżeli wtyczka nie pasuje, skontaktuj się z elektrykiem w celu zainstalowania odpowiedniego gniazdka. Dla własnego bezpieczeństwa prosimy nie usuwać bolca siłą.



### **Przeciążenie**

Nie przeciążaj gniazdka, przedłużacza lub rozgałęźnika nad ich pojemność.  
Może to być przyczyną pożaru lub porażenia prądem.

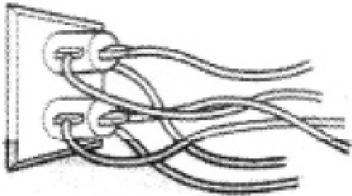

### **Jeśli nie używasz urządzenia**

Jeśli nie używasz urządzenia przez dłuższy czas, odłącz kabel zasilania.  
Jeżeli chcesz odłączyć przewód, wyjmij wtyczkę. Nigdy nie należy ciągnąć za przewód.

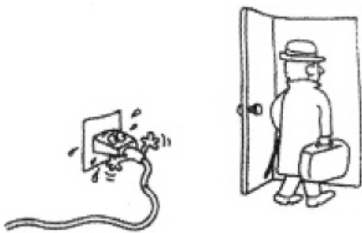

## Ochrona przewodu

Na przewód zasilający nie należy nic stawać lub nie może być ściśnięty innymi przedmiotami. Szczególnie uważaj na wtyczki, rozdzielacze i miejsce, w którym kabel jest wychodzi z urządzenia.

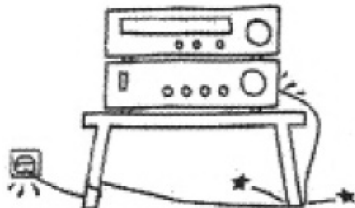

## Akcesoria

Nie należy używać akcesoriów nie zalecanych przez firmę Hyundai, mogą doprowadzić do awarii.

## Błyskawice

W czasie burz i okresów, kiedy nie używasz sprzętu należy go odłączyć od gniazdka elektrycznego i odłączyć antenę lub sieć kabli. Zapobiega to uszkodzeniu sprzętu przez piorun i przepięcia.

## Czyszczenie

Przed czyszczeniem lub polerowaniem urządzenia odłącz przewód zasilający. Nie używaj płynu lub żelu do czyszczenia. Do czyszczenia zewnętrznej części urządzenia, stosuj szmatkę lekko zwilżoną wodą.

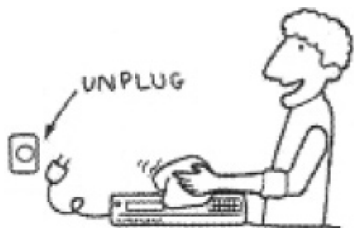

## Obce przedmioty lub płyny w urządzeniu

Nigdy nie wrzucaj żadnych przedmiotów do urządzenia poprzez otwory, ponieważ mogłyby dojść do ich kontaktu z elementami wysokiego napięcia lub spięcia części, co mogłoby spowodować pożar lub porażenie prądem. Nigdy na urządzenie nie wlewaj żadnych płynów.

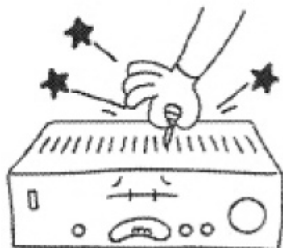

## ANTÉNY

### Uziemienie anteny zewnętrznej

Jeśli przy urządzeniu jest antena zewnętrzna lub sieci kablowa, wykonaj następujące czynności:

Antena zewnętrzna nie powinna być zainstalowana w pobliżu przewodu el. napięcia lub innego obwodu el. Oświetlenia, napięcia, lub gdzie może stykać się z przewodami lub podobnymi układami.

**PODCZAS INSTALACJI ANTENY ZEWNĘTRZNEJ ZWRÓĆ SZCZEGÓLNĄ UWAGĘ NA BEZPIECZEŃSTWO, ŻEBY NIE DOSTAĆ SIĘ DO KONTAKTU Z PRZEWODAMI LUB UKŁADAMI NAPIĘCIA ELEKTRYCZNEGO. KONTAKT Z NIMI BYŁBY NIEMAL BEZWARUNKOWO ŚMIERTELNY.**

Upewnij się, że antena jest uziemiona w celu ochrony przed przepięciami wewnętrznymi i wyładowaniami statycznymi. Sekcja 810 Państwowego Kod Elektryczny (National Electrical Code - NEC), dostarcza informacji w odniesieniu do uziemienia masztu i konstrukcji wsporczej. Uziemienie przewodu do odprowadzania ładunków, rozmiar uziemiających przewodów, lokalizacja jednostki wyładowującej, podłączenie do elektrod uziemiających i wymagania dotyczące uziemienia elektrod.

- Uziemienie anteny według Państwowego kodu elektrycznego (National Electrical code - NEC).

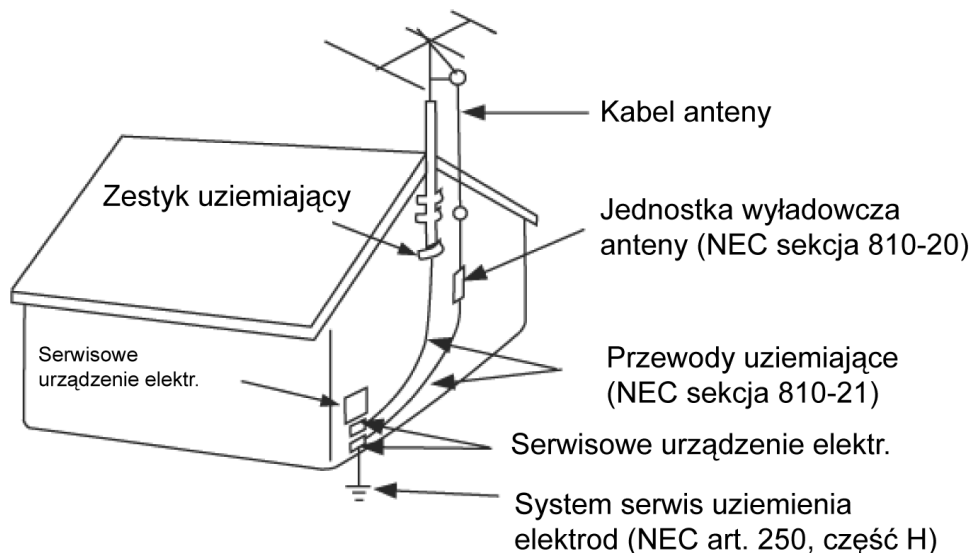

## SERWIS

### Usterki wymagające serwisu

Odłącz urządzenie od gniazdka elektrycznego i naprawę powierz wykwalifikowanemu technikowi, jeśli nastąpi jeden z następujących problemów:

- Kabel zasilający jest uszkodzony lub zużyty



- Do urządzenia wlała się woda lub spadł obcy przedmiot.

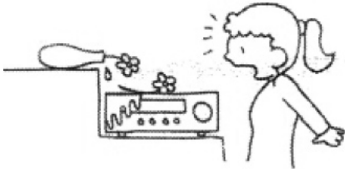

- Urządzenie zostało narażone na działanie deszczu lub wody



- Sprzęt nie działa poprawnie lub wykazuje zmianę mocy. Wskazuje to na potrzebę naprawy.



- Jeśli urządzenie po używaniu zgodnie z instrukcjami nie działa normalnie, zmień tylko elementy sterowania opisane w instrukcji. Nieprawidłowe ustawienie innych elementów sterujących mogłyby spowodować uszkodzenie, a następnie będzie konieczna rozległa naprawa przez wykwalifikowanego technika, żeby urządzenie ponownie działało poprawnie.

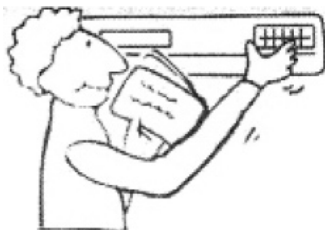

- Sprzęt upadł, a jego obudowa została uszkodzona.





## Naprawa

- Nie próbuj naprawiać urządzenia samodzielnie. Otwieranie lub zdejmowanie pokrywy wystawi Cię na niebezpieczeństwo wysokiego napięcia i inne niebezpieczeństwa. Wszelkie prace naprawcze powierz wykwalifikowanego personelu.



## Części zamienne

- Jeśli do naprawy potrzebne są części zamienne, upewnij się, że mechanik używa części zamiennych, które mają takie same właściwości jak części oryginalne. Nieodpowiednie części zamienne mogą być przyczyną pożaru, porażenia prądem lub powodować inne zagrożenia.

## Kontrola bezpieczeństwa

- Po zakończeniu naprawy poproś o przeprowadzanie rutynowej kontroli bezpieczeństwa (zgodnie z opisem). Technik stwierdzi, czy urządzenie jest w stanie pracować w bezpieczny sposób.



# ILUSTRACJA PRZEDNIEGO I TYLNEGO PANELU

## PRZEDNI PANEL

### Przednia część odtwarzacza

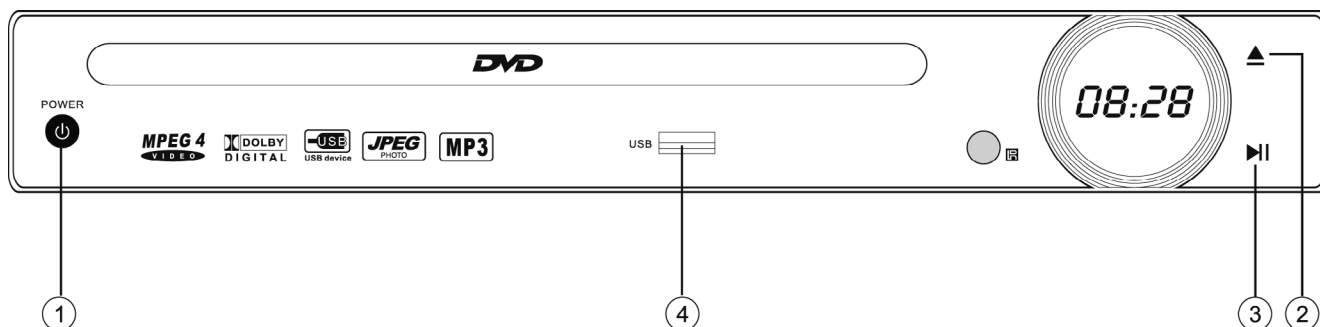

- 1) WŁĄCZYĆ/WYŁĄCZYĆ
- 2) OTWORZYĆ/ZAMKNAĆ
- 3) ODTWARZANIE/PAUZA
- 4) PORT USB

### Tylna część odtwarzacza

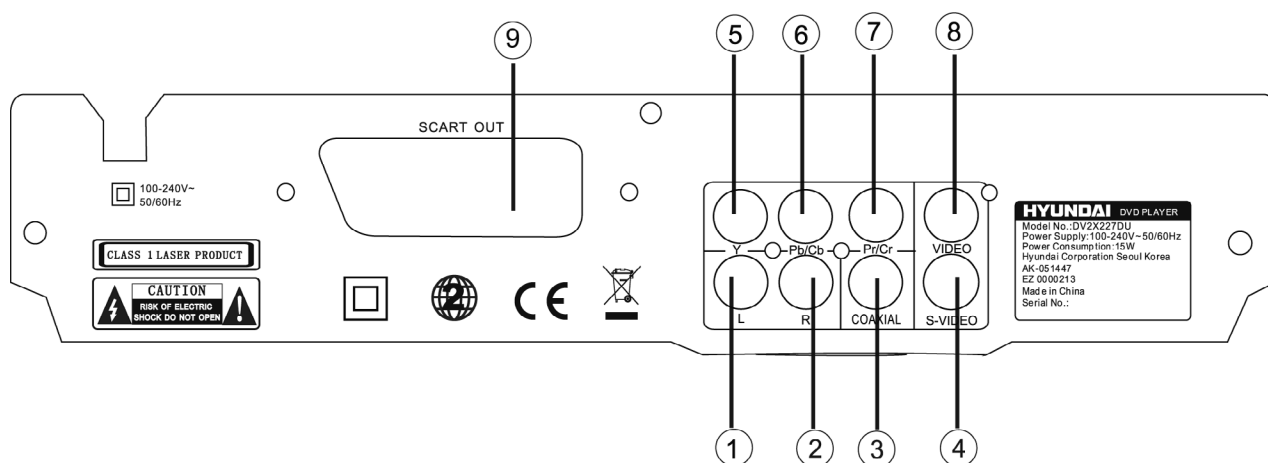

- 1) Konektor wyjścia LEWY
- 2) Konektor wyjścia PRAWY
- 3) KONCENTRYCZNY Konektor wyjścia cyfrowego
- 4) Konektor wyjścia S-Video
- 5) Konektor wyjścia Y
- 6) Konektor wyjścia Pb/Cb
- 7) Konektor wyjścia Pr/Cr
- 8) Konektor wyjścia WIDEO
- 9) Konektor wyjścia SCART

## ZDALNE STEROWANIE

- Podczas korzystania zawsze skieruj pilot na podczerwony czujnik (kąąt 45 °).
- Nie kładź pilota w pobliżu miejsc o wysokiej temperatury i wilgotności.
- Pilota zdalnego sterowania nie polewaj wodą lub innymi płynami.
- Nie należy używać starych i nowych baterii lub różnych typów baterii jednocześnie.
- Jeśli pilot zdalnego sterowania przestanie działać lub zmniejsza się jego wrażliwość, proszę wymienić baterie.

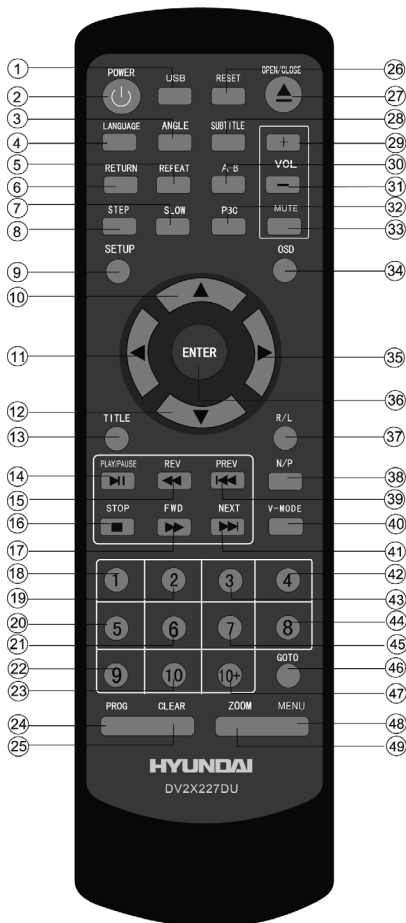

- |                           |                    |
|---------------------------|--------------------|
| 1) USB                    | 30) A-B            |
| 2) WŁĄCZYĆ/WYŁĄCZYĆ       | 31) GŁOŚNOŚĆ -     |
| 3) KĄT                    | 32) PBC            |
| 4) JĘZYK                  | 33) ŚCISZYĆ DŹWIĘK |
| 5) POWTÓRZENIE            | 34) OSD            |
| 6) Z POWROTEM             | 35) W PRAWO        |
| 7) POWOLI                 | 36) WEJŚCIE        |
| 8) KROK                   | 37) P/L            |
| 9) USTAWIENIA             | 38) N/P            |
| 10) W GÓRĘ                | 39) POPRZEDNI      |
| 11) W LEWO                | 40) TRYB V         |
| 12) W DÓŁ                 | 41) NASTĄPNY       |
| 13) TYTUŁ                 | 42) 4              |
| 14) ODTWARZANIE/PAUZA     | 43) 3              |
| 15) PRZEJANIE DO TYŁU     | 44) 8              |
| 16) STOP                  | 45) 7              |
| 17) PRZEWIJANIE DO PRZODU | 46) PRZEJŚĆ NA     |
| 18) 1                     | 47) 10+            |
| 19) 2                     | 48) MENU           |
| 20) 5                     | 49) PRZEBLIŻYĆ     |
| 21) 6                     |                    |
| 22) 9                     |                    |
| 23) 10                    |                    |
| 24) PROGRAM               |                    |
| 25) ANULOWAĆ              |                    |
| 26) RESET                 |                    |
| 27) OTWORZYĆ/ZAMKNAĆ      |                    |
| 28) NAPISY                |                    |
| 29) GŁOŚNOŚĆ +            |                    |

## USTAWIENIA OSD

Odtwarzacz pozwala na konfigurację ustawień według własnych preferencji.



Wybrana kategoria wyświetli strony ustawień poszczególnych pozycji

## STRONA GŁÓWNA

<b>JĘZYK</b>	Język OSD	Angielski / Polski / Węgierski / Czeski / Słowacki
	Napisy	Angielski / Polski / Węgierski / Czeski / Słowacki / Auto / Off.
	Napisy MPEG4	Europa Zachodnia / Europa Centralna
	Pozycja nap.	W górę / Na środek / W dół
	Pozadie tit.	Szary / Przejrzysty
	Audio	Angielski / Polski / Węgierski / Czeski / Słowacki
	DVD menu	Angielski / Polski / Węgierski / Czeski / Słowacki
<b>Wideo</b>	Format obrazu	4:3 / 16:9
	Tryb obrazu	Pełen / Oryginalny / Auto dopasowany / Pan Scan
	System TV	NTSC / PAL / Auto
	Wyjście Wideo	Kompozytowe / S-Video / Komplementowe / RGB / P-Scan
<b>Audio</b>	Wyjście cyfrowe	Off / PCN / Wszystkie
<b>Klasyfikacja</b>	Blokada rodzicielska:	1) Dla dzieci 2) Dozwolny 3) Za zgodą rodziców 4) Niektóre sceny mogą być nieodpowiednie dla dzieci do lat
	Ustaw hasło	5) Dzieci do lat 17 za zgodą rodziców 6) Niektóre sceny mogą być nieodpowiednie dla dzieci poniżej 17 lat 7) Dozwolone od lat 17 8) Tylko dla dorosłych
<b>Ogólne</b>	Użyj ustawień domyślnych	Tak / Nie
	Wygaszacz ekranu	On / Off

### Uwaga:

W ustawieniu „Blokady rodzicielskiej”, wybierz żądane ustawienie oceny treści programu. . Następnie wprowadź hasło „8888” i ustaw, oceny są zapisywane. Domyślne hasło to „8888”. aby zmienić hasło. Wybierz opcję „Hasło” i naciśnij przycisk „change”. Najpierw użyj oryginalne hasło „8888”, a następnie nowe hasło i potwierdź. Wszystkie stawienia należy wykonać w trybie „STOP”.

## PILOT ZDALNEGO STEROWANIA

POWER	Podczas odtwarzania naciśnij POWER aby zatrzymać urządzenie i go wyłączyć.
OPEN/CLOSE	Aby otworzyć szufladę naciśnij OPEN/CLOSE Aby zamknąć szufladę naciśnij OPEN/CLOSE ponownie
TITLE	Podczas odtwarzania DVD naciśnij TITLE w celu przejścia do głównego menu płyty DVD lub pierwszego rozdziału. <b>Uwaga:</b> ta funkcja jest zależna od dysku
MENU	Podczas odtwarzania DVD naciśnij MENU w celu przejścia do menu płyty DVD. <b>Uwaga:</b> ta funkcja jest zależna od dysku
V-MODE	Po zatrzymaniu odtwarzania, naciśnij V-MODE aby zmienić tryb Video na: 1. Kompozytowe 2. Komponentne 3. YcbCr 4. RGB 5. YpbPr
OSD (Zobrazení na obr.)	Podczas odtwarzania płyt VCD/DVD naciśnij OSD aby wyświetlić pozostały czas odtwarzania <div style="display: flex; justify-content: space-around;"> <div style="text-align: center;"> <p>VCD 2.0</p> <p>Czas _: _: _: / _: _: _: _:</p> <p>czas odtwarz.    pozostały czas odtwarzania</p> </div> <div style="text-align: center;"> <p>DVD Video</p> <p>Czas _: _: _: / _: _: _: _:</p> <p>czas odtwarz.    pozostały czas odtwarzania</p> </div> </div>
PBC	Podczas odtwarzania płyt VCD/SVCD, naciśnij przycisk PBC aby ustawić tryb PBC On lub PBC Off <b>Uwaga:</b> ta funkcja jest zależna od dysku
0-10 Keys	Klawisze numeryczne używane są do ustawienia czasu, numery tytułów, rozdziałów i utworów Podczas odtwarzania płyt CD, DVD, MP3 albo VCD (w trybie PBC Off) użyj poszczególne klawisze 0-10 aby wybrać dany utwór bezpośrednio Gdy na ekranie jest wyświetlone menu numeryczne użyj klawisze 0-10 aby przejść bezpośrednio do żądanej pozycji
SLOW	Podczas odtwarzania MPEG4, DVD, CD, VCD, albo SVCD naciśnij klawisz SLOW aby odtwarzać w zwolnionym tempie Po każdym naciśnięciu SLOW, urządzenie będzie odtwarzało 1/2, 1/4, 1/6 i 1/8 normalnej prędkości Naciśnij PLAY aby powrócić do normalnej prędkości
PREV	Podczas odtwarzania MPEG4, DVD, CD lub VCD, naciśnij PREV aby przejść do poprzedniego rozdziału, tytułu lub utworu.
NEXT	Podczas odtwarzania MPEG4, DVD, CD lub VCD, naciśnij NEXT aby przejść do następnego rozdziału, tytułu lub utworu.
REPEAT	Każde naciśnięcie przycisku REPEAT zmienia tryb powtarzania Podczas odtwarzania MPEG4, VCD, CD, MP3, możliwe są trzy tryby powtarzania: powtórz jeden, powtórz wszystko, wyłączenie powtarzania Podczas odtwarzania DVD, możliwe są trzy tryby powtarzania: powtórz rozdział, powtórz wszystko, wyłączenie powtarzania <b>Uwaga:</b> Podczas odtwarzania VCD, tryb PCB musi być wyłączony
A-B	Podczas odtwarzania naciśnij A-B aby wybrać punkt A. Naciśnij ponownie aby wybrać punkt B. urządzenie będzie powtarzać automatycznie sekwencję od A do B Trzecie naciśnięcie A-B spowoduje anulowanie powtarzanie sekwencji od A do B i skasuje wybrane punkty A i B <b>Uwaga:</b> Podczas odtwarzania CD/VCD/SVCD, punkty A i B muszą być na tym samym utworze. Podczas odtwarzania MPEG4 i DVD punkty mogą być z różnych rozdziałów

REV	<p>Podczas odtwarzania MPEG4,DVD,CD,MP3 albo VCD, naciśnij REV aby przewinąć na podglądzie do tyłu.</p> <p>Odtwarzacz przewija do tyłu przy prędkościach 2, 4, 8 i 16, zwiększając prędkość przy kolejnym naciśnięciu REV</p> <p>Naciśnij PLAY aby powrócić do normalnego odtwarzania.</p>
FWD	<p>Podczas odtwarzania MPEG4,DVD,CD,MP3 albo VCD, naciśnij FWD aby przewinąć na podglądzie do przodu.</p> <p>Odtwarzacz przewija do przodu przy prędkościach 2, 4, 8 i 16, zwiększając prędkość przy kolejnym naciśnięciu FWD</p> <p>Naciśnij PLAY aby powrócić do normalnego odtwarzania.</p>
N/P (NTSC/PAL)	Naciśnij N/P podczas gdy urządzenie nie odtwarza płyty, aby wybrać typ TV PAL/AUTO/NTSC.
MUTE	<p>Naciśnij MUTE aby wyłączyć dźwięk</p> <p>Naciśnij ponownie MUTE aby włączyć dźwięk</p>
R/L	Podczas odtwarzania VCD i SVCD naciśnij R/L powtarzając aby wybrać kanał wyjściowy audio: Lewy / Prawy / Mix / Stereo
PLAY/PAUSE	<p>Naciśnij PAUSE podczas odtwarzania aby wstrzymać odtwarzanie.</p> <p>Naciśnij ponownie aby przesunąć obraz o jedną klatkę.</p> <p>Naciśnij PLAY aby odnowić odtwarzanie.</p> <p><b>UWAGA:</b> funkcja niedostępna przy odtwarzaniu płyt CD</p>
STOP	<p>Naciśnij jeden raz przycisk STOP aby zatrzymać odtwarzanie.</p> <p>Naciśnij PLAY aby włączyć odtwarzanie od momenty zatrzymania przyciskiem STOP.</p> <p>Naciśnij dwa razy przycisk STOP aby zatrzymać zupełnie odtwarzanie</p>
RETURN	<p>Jeśli w menu funkcja PCB jest aktywna, wybierz pozycję i naciśnij RETURN. Z wyświetlonego menu można wybrać ponownie.</p> <p>Ta funkcja działa tylko z VCD</p>
ZOOM	<p>Naciskając przycisk ZOOM podczas odtwarzania VCD/SVCD/DVD/ MPEG4 powiększysz obraz następująco:</p> <div style="text-align: center;"> <p>Q1 → Q2 → Q3 → Off</p> </div> <p><b>Uwaga:</b> ta funkcja zbliża, nie zmniejsza.</p>
STEP	<p>Naciskając jeden raz STEP podczas odtwarzania DVD,VCD,SVCD obraz przesunie się na dalsze pole. Naciskając przycisk FRAME włączysz normalne odtwarzanie</p> <p><b>UWAGA:</b> ta funkcja nie działa podczas odtwarzania CD</p>
SETUP	<p>Naciskając przycisk SETUP na pilocie zdalnego sterowania dostaniesz się do menu ustawień. Menu ustawień ma kilka poziomów</p> <p>Naciskając przycisk ▼ lub ▲ wybierzesz żadaną pozycję menu naciskając przycisk ◀ lub ▶ przejdziesz na poprzedni poziom menu lub następnym.</p> <p>Naciskając przycisk ENTER potwierdzisz wybór.</p> <p>Naciskając przycisk SETUP wyjdiesz z ustawień.</p>
VOL	<p>Naciskając przycisk VOL+ podwyższysz głośność</p> <p>Naciskając przycisk VOL- obniżysz głośność</p>
ANGLE	<p>Naciskając przycisk ANGLE podczas odtwarzania DVD wyświetlisz sceny z innej perspektywy kamery. Naciśnięciem powtórny przycisku ANGEL przełączysz między różnymi widokami</p> <p><b>Uwaga:</b> Ta funkcja zależy od rodzaju płyty</p>

SUBTITLE	<p>Powtórny naciśnięciem przycisku SUBTITLE podczas odtwarzania DVD możesz wybrać jeden z 32 języków.</p> <p><b>Uwaga:</b> Ta funkcja zależy od typu płyty (języki będą się różnić)</p>
LANGUAGE	<p>Powtórny naciśnięciem przycisku LANGUAGE możesz wybrać 8 języków/ formatów dźwięku podczas odtwarzania DVD.</p> <p>W przypadku SVCD możesz wybrać z 4 języków/ formatów dźwięków</p> <p><b>Uwaga:</b> Ta funkcja zależy od typu płyty</p>
GO TO	<p>Podczas odtwarzania DVD,VCD, MPEG4 naciskając GOTO ukaże się następujące menu:</p> <p>DVD: Użyj aby wybrać TITLE, CHAPTER, TIME. Użyj klawisze numeryczne aby wprowadzić pożądaną czas i/lub utwór. Następnie naciśnij ENTER aby potwierdzić.</p> <p>Podczas odtwarzania VCD naciskając GOTO wyświetli się następujące menu: Użyj aby wybrać TRACK, TIME albo DISC TIME. Użyj klawisze numeryczne aby wprowadzić pożądaną czas i/lub utwór. Następnie naciśnij ENTER aby potwierdzić.</p> <p><b>Uwaga:</b></p> <ol style="list-style-type: none"> <li>1) Funkcja TIME wyszuka dokładny czas na ścieżce</li> <li>2) Funkcja TRACK wyszuka żadaną ścieżkę.</li> <li>3) W niektórych płytach DVD funkcja wyszukiwania nie działa.</li> </ol>
USB	<p>Naciskając przycisk USB zmienisz tryb wyjścia DISC lub USB</p> <p>Ustawienie początkowe jest DISC.</p> <p>Jeżeli chcesz zmienić tryb wyjścia, system musi być w trybie.</p>

**PROGRAM:**

Podczas odtwarzania MP3 naciśnij przycisk „w prawo”, „do góry” lub „w dół” w celu wybrania trybu edycji a następnie „w lewo” i ENTER aby wybrać żadaną muzykę.

Następnie naciśnij przycisk „w prawo” i ENTER aby wybrać „add to program”, następnie „do góry” i ENTER aby wybrać „program view”, następnie przycisk „do góry” aby wybrać trybu edycji i „w lewo” i ENTER aby wybrać muzykę i PLAY aby włączyć muzykę.

**CANCEL PROGRAM:**

Po zakończeniu zaprogramowanej muzyki naciśnij „stop” dwa razy a następnie „w prawo” aby wybrać tryb edycji a następnie „w lewo” aby wybrać muzykę którą chcemy anulować.

Na końcu naciśnij ENTER w celu potwierdzenia operacji.

Naciśnij „w prawo” i ENTER aby wybrać „clear program”, następnie „w prawo” aby wyświetlacz „browse view” powrócić do odtwarzania.

**SHUFFLE:**

Naciskając przycisk SHUFFLE podczas odtwarzania DVD, VCD, SVCD ścieżki odtworzą się za każdym razem w przypadkowej kolejności. Poprzez powtórne naciśnięcie funkcję wyłączysz.

**Uwaga:**

Jeżeli urządzenie może jednocześnie odtworzyć 500 zdjęć lub 500 utworów muzycznych a na pamięci USB jest więcej np. 1020 to należy podzielić je na 3 foldery gdzie w każdym maksymalnie mogą się znajdować 500 plików czyli w tym przypadku 3 foldery. W pierwszym 500 zdjęć w drugim 500 zdjęć a w trzecim 20 zdjęć. Tylko w takim przypadku można odtworzyć wszystkie zdjęcia jednocześnie.



## ROZWIĄZYWANIE PROBLEMÓW

### PILOT ZDALNEGO STEROWANIA NIE REAGUJE LUB NIE DZIAŁA

Sprawdź baterie w pilocie i upewnij się, że są naładowane i dobrze włożone. Namierz na zdalny czujnik podczerwieni na odtwarzaczu. Skontroluj czy między zdalnym sterownikiem i czujnikiem IR nie ma przeszkód.

### DZIAŁA NIENORMALNE

Odtwarzacz wyłącz a następnie włącz.

### PŁYTA ZACIĘŁA SIĘ W PODAJNIKU

Podczas ładowania nie można wyjąć płyty. Wyłącz odtwarzacz i włącz go ponownie. Zaraz potem naciśnij OPEN/CLOSE, co otworzy podajnik.

Typ płyty	DVD/VCD/HDCD/CD/ DVD±R/RW/MPEG4 3.0, 4.0, 5.0, WMA, MP3, Kodak Picture CD	Odpowiedź częstotliwościowa	CD: 4 Hz – 20kHz (EIA)
			DVD: 4Hz – 22kHz (48K) 4 Hz – 44 kHz (96K)
Format wideo	MPEG4	Radio S/N	> 92 dB
		THD	< 0,04%
Format dźwięku	MPEG 1, LAYER 1, LAYER 2, LAYER 3	Konektory wyjściowe	Wideo (kompozytowe) wyjście x 1 wyjście S-wideo x 1 wyjście 2.0ch x 1 Cfrowe wyjście kon- centryczne x 1 wyjście SCART x 1 wyjście Y/Pb/Pr x 1
Wyjście sygnału	System kolorów: PAL/ NTSC / MULTI System audio: AC-3 wyjście cyfrowe wyjście audio DAC 16 bit/48 kHz Wyjście wideo wyjście: 1 Vpp (przy 75 Ω) Wyjście audio wyjście: 2 Vpp	Wyjście napięcia	AC 220-240 V, 50 Hz, 25 W
		Rozmiary	Rozmiary urządzenia: Szer. 225 x gł. 230 x wys. 33 mm Czysta waga (NETTO): 2,25 kg

Zmiana specyfikacji technicznej produktu zastrzeżona przez producenta.



**OSTRZEŻENIE:** ABY UNIKNĄĆ NIEBEZPIECZEŃSTWA POŻARU LUB PORAŻENIA PRĄDEM ELEKTRYCZNYM, NIE WOLNO WYSTAWIAĆ SPRZĘTU NA DZIAŁANIE DESZCZU BĄDŹ WILGOCI. URZĄDZENIE ODBIORCZE ZAWSZE WYŁĄCZYĆ Z GNIAZDKA, KIEDY NIE JEST UŻYWANE LUB PRZED NAPRAWĄ.

W URZĄDZENIU NIE MA ŻADNYCH CZĘŚCI, KTÓRE BY MÓGŁ ODBIORCASAMODZIELNIE NAPRAWIAĆ. NAPRAWĘ SPRZĘTU NALEŻY ZLECIĆ ODPOWIEDNIO PRZYGOTOWANEMU SERWISU AUTORYZACYJNEMU. URZĄDZENIE ZNAJDUJE SIĘ POD NIEBEZPIECZNYM NAPIĘCIEM.

### **Informacje o ochronie środowiska naturalnego**

Materiały służące do zapakowania tego urządzenia zostały wykonane z materiałów łatwo rozdzielających się na 3 elementy: tektura, masa papierowa i rozciągnięty polietylen.

Materiały te po demontażu mogą zostać zutyliczowane przez wyspecjalizowaną spółkę.

Prosimy, aby Państwo dotrzymywali miejscowe przepisy dotyczące obchodzenia się z papierami pakowymi, wyładowanymi bateriami i starymi urządzeniami.

### **Likwidacja zużytego sprzętu elektrycznego/elektronicznego oraz utylizacja baterii i akumulatorów**



Ten symbol znajdujący się na produkcie, jego wyposażeniu lub opakowaniu oznacza, że z produktem nie można obchodzić jak z odpadami domowymi.

Kiedy urządzenie lub bateria / akumulator będą nadawały się do wyrzucenia prosimy, aby Państwo przewieźli ten produkt na odpowiednie miejsce zbiorcze, gdzie zostanie przeprowadzona jego utylizacja

Na terenie Unii Europejskiej oraz w innych europejskich krajach znajdują się miejsca zbiórki zużytych urządzeń elektrycznych i elektronicznych oraz baterii i akumulatorów.

Dzięki zapewnieniu właściwej utylizacji produktów mogą Państwo zapobiec możliwym negatywnym skutkom dla środowiska naturalnego i ludzkiego zdrowia. Mogłyby one wystąpić w wypadku nieodpowiedniego postąpienia z odpadami elektronicznymi i elektrycznymi lub zużytymi bateriami i akumulatorami.

Utylizacja materiałów pomaga chronić źródła naturalne. Z tego powodu, prosimy nie wyrzucać starych elektrycznych i elektronicznych urządzeń oraz akumulatorów i baterii razem z odpadami domowymi.

Aby uzyskać więcej informacji o sposobach utylizacji starych urządzeń, należy skontaktować się z władzami lokalnymi, przedsiębiorstwem zajmującym się utylizacją odpadów lub sklepem, w którym został produkt kupiony

Dear customer, thank you for purchasing our product. Please read the operating instructions carefully before putting the appliance into operation and keep these instructions including the warranty, the receipt and, if possible, the box with the internal packing.

## GENERAL SAFETY INSTRUCTIONS

- The appliance is designed exclusively for private use and for the envisaged purpose.
- This appliance is not fit for commercial use.
- Keep it away from sources of heat, direct sunlight, humidity (never dip it into any liquid) and sharp edges. Do not use the appliance with wet hands.  
If the appliance is humid or wet, unplug it immediately. Do not put it in water.
- When cleaning or putting it away, switch off the appliance and always pull out the plug from the socket (pull on the plug, not the cable) if the appliance is not being used and remove the attached accessories.
- Do not operate the machine without supervision. If you should leave the workplace, always switch the machine off or remove the plug from the socket (pull the plug itself, not the lead).
- To protect children from the dangers posed by electrical appliances, make sure that the cable is hanging low and that children do not have access to the appliance.
- Check the appliance and the cable for damage on a regular basis.  
Do not use the appliance if it is damaged.
- Do not try to repair the appliance on your own. Always contact an authorized technician.  
To avoid the exposure to danger, always have a faulty cable be replaced only by the manufacturer, by our customer service or by a qualified person and with a cable of the same type.
- Pay careful attention to the following “Special Safety Instructions for this unit“.

## SAFETY

- No naked flame sources such as lighted candles, should be placed on the apparatus.
- Where the mains plug or an appliance coupler is used as the disconnect device, the disconnect device will remain readily operable.
- Excessive sound pressure from earphones and headphones can cause hearing loss.
- It shall not be exposed to dripping or splashing and that no objects filled with liquids, such as vases, shall be placed on the apparatus.
- Ensure minimum distances around the apparatus for sufficient ventilation.  
The ventilation should not be impeded by covering the ventilation openings with items, such as newspapers, table-cloths, curtains, etc.
- Attention should be drawn to the environmental aspects of battery disposal.
- The use of apparatus in moderate climates.
- Danger of explosion if battery is incorrectly replaced.  
Replace only with the same or equivalent type.
- Batteries shall not be exposed to excessive heat such as sunshine, fire or the like.
- Do not place the product in closed bookcases or racks without proper ventilation.
- This appliance is not intended for use by persons people (including children) with reduced physical sensory or mental capabilities, or lack of experience and knowledge, unless they have been given supervision or instructions concerning the way of use of the appliance by a person responsible for their safety.
- Children should be supervised to ensure that they do not play with the appliance.

## INSTALLATION

### Water and Moisture

Do not use powerline operated appliances near water for example, near a bathtub, washbowl, kitchen sink, or laundry tub, in a wet basement, or near a swimming pool, etc.



### Heat

Do not place the appliance near or over a radiator or heat register, or where it is exposed to direct sunlight.

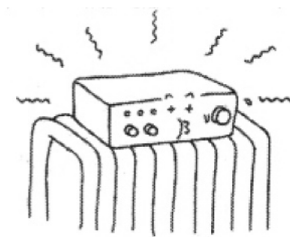

### Ventilation

The slots and openings in the cabinet are provided for necessary ventilation.

To ensure reliable operation of the appliance, and to protect it from overheating, these slots and openings must never be blocked or covered.

Never cover the slots and openings with a cloth or other materials.

Never block the slots and openings by placing the appliance on a bed, sofa, rug or other similar surface.

Never place the appliance in a confined space, such as a bookcase, or built-in cabinet, unless proper ventilation is provided.



### Accessories

Do not place the appliance on an unstable cart, stand, tripod, bracket, or table.

The appliance may fall, causing serious injury to a child or an adult, and serious damage to the appliance.

An appliance and cart combination should be moved with care.

Quick stops, excessive force, and uneven surfaces may cause the appliance and cart combination to overturn.

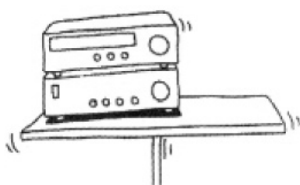

## WALL or Ceiling Mounting

If your appliance can be mounted to a wall or ceiling, mount it only as recommended by Hyundai.



## USE

### Power Source

This appliance should be operated only from the type of power source indicated on the marking label. If you are not sure of the type of electrical power supplied to your home, consult your dealer or local power company. For those appliances designed to operate from battery power, or other sources, refer to the operating instructions.



### Grounding or Polarization

This appliance is equipped with a polarized AC power cord plug (a plug having one blade wider than the other), or with a three-wire grounding type plug (a plug having a third pin for grounding). Follow the instructions below:

- For the appliance with a polarized AC power cord plug:  
This plug will fit into the power outlet only one way. This is a safety feature. If you are unable to insert the plug fully into the outlet, try reversing the plug. If the plug should still fail to fit, contact your electrician to have a suitable outlet installed. Do not defeat the safety purpose of the polarized plug by forcing it in.



- For the appliance with a three-wire grounding type AC plug:  
This plug will only fit into a grounding-type power outlet. This is a safety feature. If you are unable to insert the plug into the outlet, contact your electrician to have a suitable outlet installed. Do not defeat the safety purpose, of the grounding plug.



### Overloading

Do not overload wall outlets, extension cords or convenience receptacles beyond their capacity, since this can result in fire or electric shock.

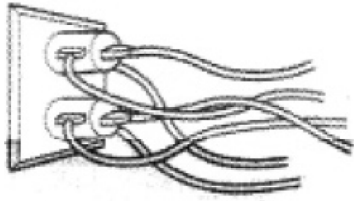

### When not in use

Unplug the power cord of the appliance when left unused for a long period of time. To disconnect the cord, pull it out by grasping the plug. Never pull the plug out by the cord.

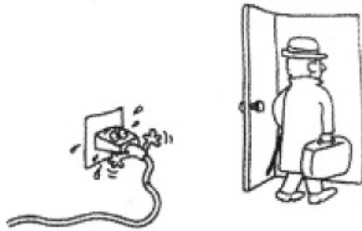

### Power-Cord Protection

Route the power cord so that it is not likely to be walked on or pinched by items placed upon or against them, paying particular attention to the plugs, receptacles, and the point where the cord exits from the appliance.

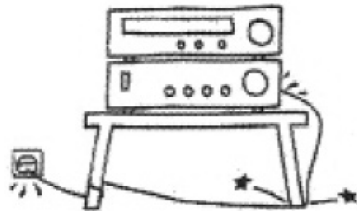

### Attachments

Do not use attachments not recommended by Hyundai, as they may cause hazards

### Lightning

For added protection for this appliance during a lightning storm, or when it is left unattended and unused for long periods of time, unplug it from the wall outlet and disconnect the antenna or cable system. This will prevent damage to the appliance due to lightning and powerline surges.

### Cleaning

Unplug the appliance from the wall outlet before cleaning or polishing it. Do not use liquid cleaners or aerosol cleaners. Use a cloth lightly dampened with water for cleaning the exterior of the appliance.

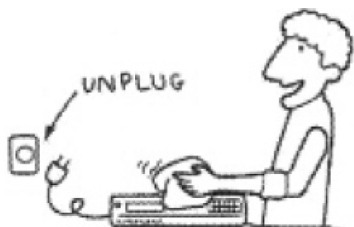

## Object and Liquid Entry

Never push objects of any kind into the appliance through openings as they may touch dangerous voltage points or short out parts that could result in a fire or electric shock. Never spill liquid of any kind on the appliance.

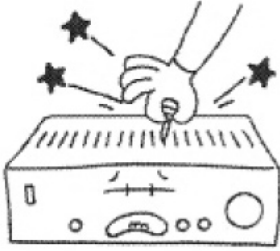

## ANTENNAS

### Outdoor Antenna Grounding

If an outdoor antenna or cable system is installed, follow the precautions below.

An outdoor antenna system should not be located in the vicinity of overhead power lines or other electric light or power circuits, or where it can come in contact with such power lines or circuits.

**WHEN INSTALLING AN OUTDOOR ANTENNA SYSTEM, EXTREME CARE SHOULD BE TAKEN TO KEEP FROM CONTACTING SUCH POWER LINES OR CIRCUITS AS CONTACT WITH THEM IS ALMOST INVARIABLY FATAL.**

Be sure the antenna system is grounded so as to provide some protection against voltage surges and built-up static charges. Section 810 of the National Electrical Code provides information with respect to proper grounding of the mast and supporting structure, Grounding of the lead-in wire to an antenna discharge unit, size of grounding conductors, location of antenna-discharge unit, connection to grounding electrodes, and requirements for the grounding electrode.

- Antenna Grounding According to the National Electrical code

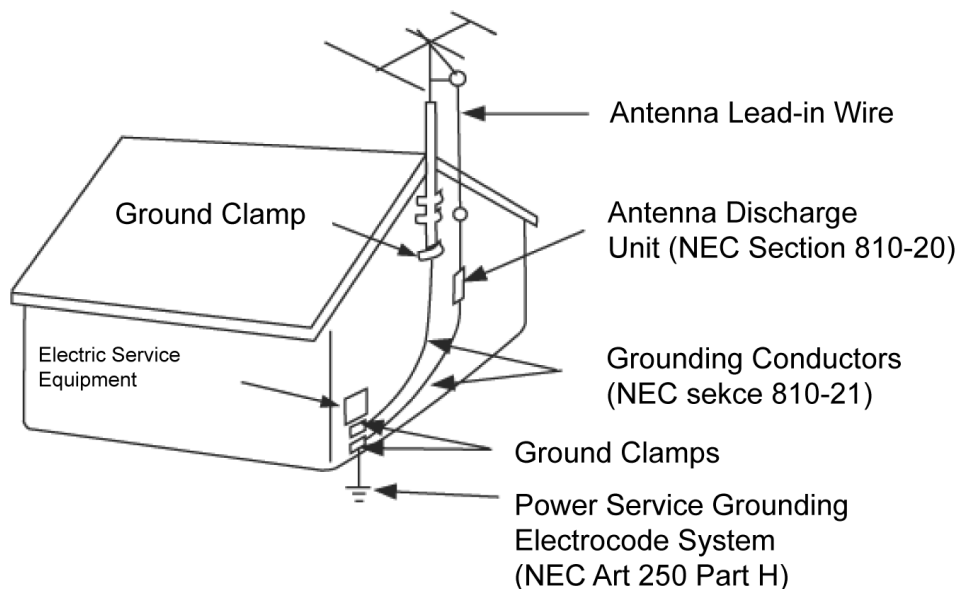

## SERVIS

### Damage Requiring Service

Unplug the appliance from the wall outlet and refer servicing to qualified service personnel under the following conditions:

- When the power cord or plug is damaged or frayed.



- If liquid has been spilled or objects have fallen into the appliance.

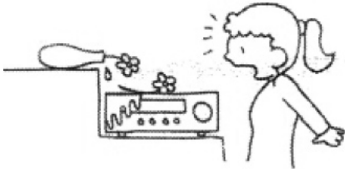

- If the appliance has been exposed to rain or water



- The appliance does not appear to operate normally or exhibits a marked change in performance. This indicates a need for service.



- If the appliance does not operate normally when following the operating instructions, adjust only those controls that are specified in the operating instructions. Improper adjustment of other controls may result in damage and will often require extensive work by a qualified technician to restore the appliance to normal operation.

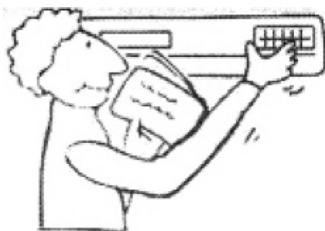



- If the appliance has been subject to excessive shock by being dropped, or the cabinet has been damaged..



### Servicing

- Do not attempt to service the appliance yourself as opening or removing covers may expose you to dangerous voltage or other hazards. Refer all servicing to qualified service personnel.



### Replacement parts

- When replacement parts are required, be sure the service technician has used replacement parts specified that have the same characteristics as the original parts. Unauthorized substitutions may result in fire, electric shock, or other hazards.

### Safety Check

- Upon completion of any service or repairs to the appliance, ask the service technician to perform routine safety checks (as specified) to determine that the appliance is in safe operating condition.



# FRONT PANEL AND REAR PANEL ILLUSTRATION

## FRONT PANEL

The front of the DVD player

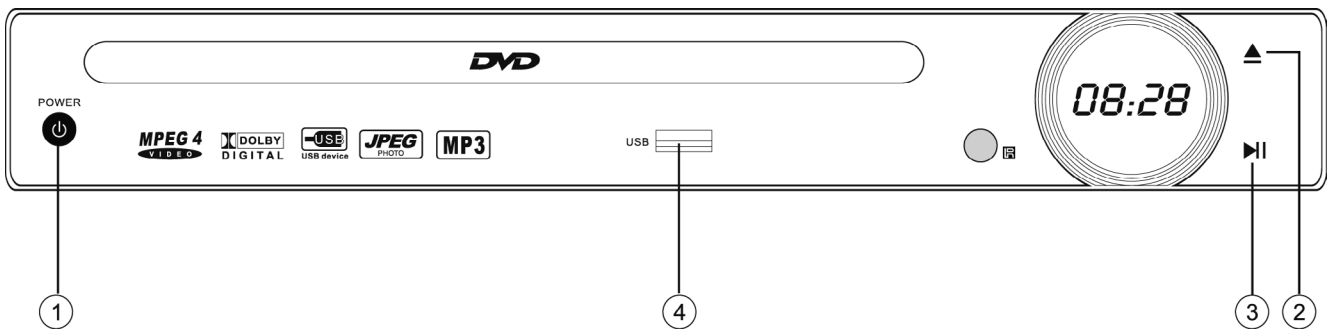

- 1) POWER
- 2) OPEN/CLOSE
- 3) PLAY/PAUSE
- 4) USB FAUCET

The back of the DVD player

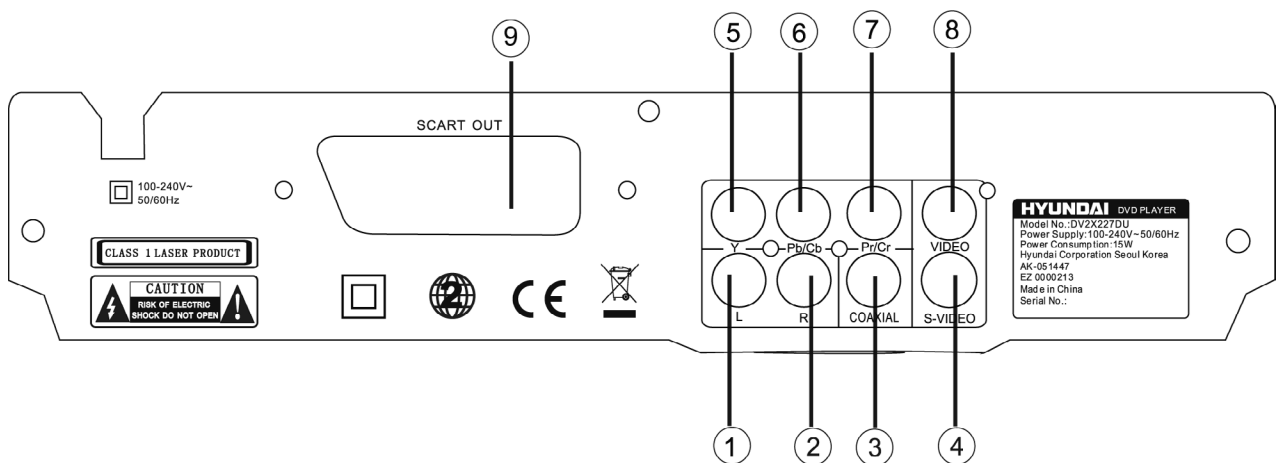

- |                                       |                      |
|---------------------------------------|----------------------|
| 1) LEFT output jack                   | 6) Pb/Cb output jack |
| 2) RIGHT output jack                  | 7) Pr/Cr output jack |
| 3) Digital signal COAXIAL output jack | 8) VIDEO output jack |
| 4) S-Video output jack                | 9) SCART output jack |
| 5) Y output jack                      |                      |

## REMOTE CONTROL

- When use, direct the remote control to the infra-red sensor (within 45 degrees).
- Do not put remote control near to the place with high temperature or moisture.
- Do not put water or any other object on remote control.
- Do not use new and old batteries or different type batteries together.
- Please replace batteries when find remote control out of work or weak sensitivity.

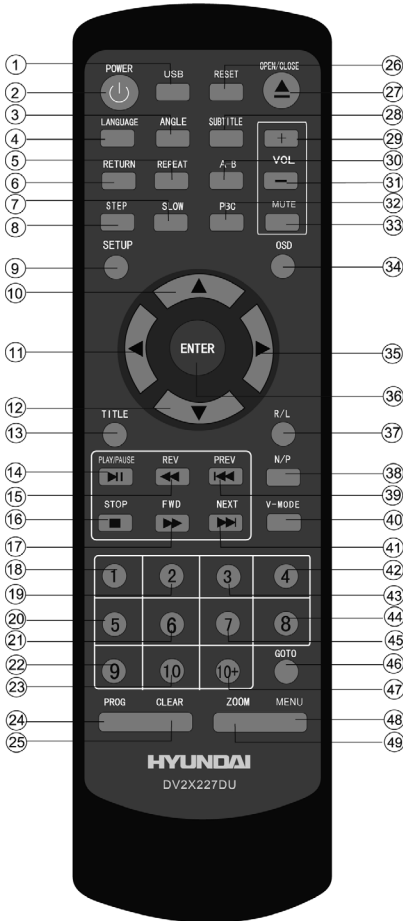

- |                |            |
|----------------|------------|
| 1) USB         | 30) A-B    |
| 2) POWER       | 31) VOL -  |
| 3) ANGLE       | 32) PBC    |
| 4) LANGUAGE    | 33) MUTE   |
| 5) REPEAT      | 34) OSD    |
| 6) RETURN      | 35) RIGHT  |
| 7) SLOW        | 36) ENTER  |
| 8) STEP        | 37) R/L    |
| 9) SETUP       | 38) N/P    |
| 10) UP         | 39) PREV   |
| 11) LEFT       | 40) V-MODE |
| 12) DOWN       | 41) NEXT   |
| 13) TITLE      | 42) 4      |
| 14) PLAY/PAUSE | 43) 3      |
| 15) REV        | 44) 8      |
| 16) STOP       | 45) 7      |
| 17) FWD        | 46) GO TO  |
| 18) 1          | 47) 10+    |
| 19) 2          | 48) MENU   |
| 20) 5          | 49) ZOOM   |
| 21) 6          |            |
| 22) 9          |            |
| 23) 10         |            |
| 24) PROG       |            |
| 25) CLEAR      |            |
| 26) RESET      |            |
| 27) OPEN/CLOSE |            |
| 28) SUBTILTE   |            |
| 29) VOL +      |            |

## OSD SETUP

This player allows you to customise the performance to your personal preferences.

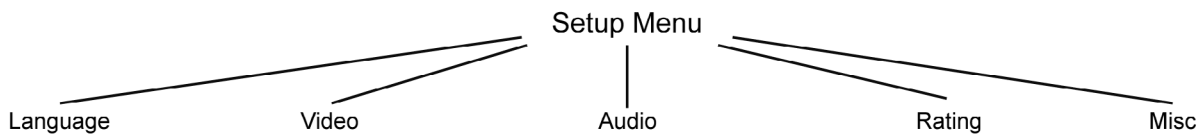

The selected category will provide you the Setting detail s using the following screen.

## MAIN PAGE

<b>Language</b>	OSD Language	English / Polish / Hungarian / Czech / Slovak
	Subtitle	English / Polish / Hungarian / Czech / Slovak / Auto / Off.
	MPEG4 Subtitle	Western European / Central European
	Subtitles position	High / Middle / Bottom
	Background color	Grey / Transparent
	Audio	English / Polish / Hungarian / Czech / Slovak
	DVD Menu	English / Polish / Hungarian / Czech / Slovak
<b>Video</b>	Aspect Ratio	4:3 / 16:9
	View Mode	Fill / Original / Auto Fit / Pan Scan
	TV System	NTSC / PAL / Auto
	Video Out	Composite / S-video / Component / RGB / P-Scan
<b>Audio</b>	Digital Output	Off / PCM / All
<b>Rating</b>	Parental Control: 8. Adult	1) 1.Kid Safe 2) G 3) PG 4) PG-13 5) PG-R 6) R 7) NC-17 8) Adult
	Set Password	
<b>Misc</b>	Use Default Settings	Yes / No
	Screen Saver	On / Off

### Note:

Set on "PARENTAL CONTROL" under "Rating", enter and input code. The original factory code is 8888. After input and confirm the code, press "PARENTAL CONTROL" and choose the desired rating. Move below to "SET PASSWORD", press enter and input the code "8888", then input the new code, under "SET PASSWORD", input again the code, and confirm. The function of "PARENTAL CONTROL" is effective.

## REMOTE CONTROL OPERATION

POWER	During playback, press POWER to stop the player and Close the power.
OPEN/CLOSE	To open the disc tray, press OPEN/CLOSE To close the disc tray, press OPEN/CLOSE again.
TITLE	During DVD playback, press TITLE to display the DVD title menu or play the first title. <b>Note:</b> this function is subject to the disc.
MENU	During DVD playback, press MENU to display the disc menu of the current title. <b>Note:</b> This function is subject to the disc.
V-MODE (Video režim)	Under the stop mode, Press this button to switch the video of 1) Composite 2) Component 3) YCbCr 4) RGB 5) YPbPr
OSD	During VCD/DVD playback, press OSD to display the current time counter position as follows. <div style="display: flex; justify-content: space-around; align-items: flex-start;"> <div style="text-align: center;"> <p>VCD 2.0</p> <p>Time <u>  </u>:<u>  </u>:<u>  </u> / <u>  </u>:<u>  </u>:<u>  </u></p> <p>Elapsed time      Left time for the current track</p> </div> <div style="text-align: center;"> <p>DVD Video</p> <p>Time <u>  </u>:<u>  </u>:<u>  </u> / <u>  </u>:<u>  </u>:<u>  </u></p> <p>Elapsed time      Left time for the current track</p> </div> </div>
PBC	During VCD/SVCD playback, Press PBC to select the mode of PBC On or PBC Off PBC is: playback control used to navigate VCD/SVCD
0-10 Keys	These keys are used to input the time, as well as title, chapter and track numbers. When a CD, DVD, MP3 or VCD is playing (with PBC off), press the 0-10 keys to select a track Directly. When a numeric item is displayed on the screen, press the 0-10 keys to select the desired entry.
SLOW	During MPEG4,DVD, VCD or SVCD playback, press SLOW for slow motion play back. Once you press SLOW, the disc will play at 1/2, 1/4, 1/6 and 1/8 normal speed as follows: Press PLAY to resume normal playback.
PREV	During MPEG4, DVD, CD, MP3 or VCD playback, press PREV to play the previous chapter, title or track.
NEXT	During MPEG4, DVD, CD, MP3 or VCD playback, press NEXT to play the next chapter, title or track.
REPEAT	Each press of the REPEAT button will change the repeat mode. During MPEG4, VCD, CD, MP3 playback, there are three modes: repeat Single, repeat All and Off. During DVD, playback, there are three modes: Repeat Charpcter, Repeat Title and Off. <b>Note:</b> During VCD playback,the PCB mode must be set to Off.
A-B	During playback, press A-B to select point A. Press it again to select point B. The player will repeat the section from A to B automatically. Press A-B a third time to cancel A-B repeat and clear points A and B. <b>Note:</b> During CD/VCD/SVCD playback, points A and B must be within the same track.
REV	During MPEG4, DVD playback, points A and B can be selected from different chapters. During MPEG4, DVD, CD, MP3 or VCD playback, press REV to scan in reverse. The player will review the disc at 2, 4, 8 and 16 times speed as follows: Press PLAY to resume normal playback

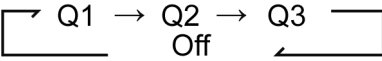
FWD	During MPEG4, DVD, CD, MP3 or VCD playback, press FWD to scan forward. The player will cue the disc at 2, 4, 8 and 16 times speed as follows: Press PLAY to resume normal playback.
N/P	Press N/P when in STOP mode to select the mode from PAL/AUTO/NTSC .
MUTE	Press MUTE to turn off the audio. Press MUTE again to resume normal sound.
R/L	During VCD/SVCD playback, press R/L repeatedly to select the channel of audio-output: Left / Right / Mix / Stereo.
PLAY/PAUSE	Press PAUSE during playback to pause playback. Press again to step forward one frame. Press PLAY to resume normal palyback. <b>NOTE:</b> the step function is not available during CD playback
STOP	Press STOP once during playback to stop and hold playback. Press PLAY to resume playback from the point you have pressed STOP. Press STOP twice to stop playback completely.
RETURN	When the PBC is on, select your item press return, you can select once again from the menu displaying. This function is only valiable to VCD.
ZOOM	During VCD/SVCD/DVD/MPEG4 playback, press ZOOM to magnify the image as follows:   This function can zoom, can't lessen.
STEP	When playing DVD, VCD, SVCD disc, press STEP once, the picture changes to next frame, Press PLAY to resume normal play.
SETUP	Press the SETUP button on you remote control to access the setup menu.The setup menu is a multi-level menu. Use the ▼ or ▲ buttons to select the menu option that you need. Use the ◀ and ▶ to go back to previous level menu or to enter the next level menu. Press ENTER button to confirm selection. Press SETUP button to exit setup.
VOL	Press VOL + to enlarge the volume. Press VOL - to reduce the volume.
ANGLE	During DVD playback: Press ANGLE to view scenes from different camera angles. Press ANGLE to repeatedly to change from one camera angle to another. <b>Note:</b> This function is disc specific.
SUBTITLE	During DVD playback: Press SUBT repeatedly to select from up to 32 subtitle languages. <b>Note:</b> This function is disc specific (language will vary).
LANGUAGE	Press LANGUAGE repeatedly to select from up to 8 audio languages/ formats during DVD playback. Press repeatedly to select from up to 4 audio languages/formats during SVCD playback. <b>Note:</b> This function is disc specific.

GO TO	During DVD, VCD, MPEG4 playback, press GOTO and the menu will display as follow:		
	DVD:	Title	Use ↑ ↓ to select TITLE, CHAPTER, TIME.
		Chapter	Use the number keys to input the desired time or track, then press ENTER to confirm.
		Time	During DVD playback, press GOTO and the menu will display as follow:
	VCD:	Track	Use ↑ ↓ to select TRACK, TIME or DISC TIME.
		Time	Use the number keys to input the desired time, title or chapter, then press ENTER to confirm.
Disc Time		<b>Note:</b> 1) TIME searches for an exact time in the track. 2) TRACK searches for a desired title or chapter 3) For some DVD discs, the search function is unavailable.	
PROG	Press PROG to get programme menu when reading DVD & VCD, then program your wanted songs. (DVD programme needs TITLE and MENU.)		
USB	Choose this button to setup the DISC,USB output mode: DISC: Choose this settings if your DISC output mode is connected to a DISC. USB: Choose this settings if your USB output mode is connected to a USB. The default setting is DISC.Only press STOP buton can you switch to USB mode when this unit on playbacking disc.		

**Program:**

When playing mp3, press "right", "up" or "down" and "enter" to choose edit mode and then Press "left" and "enter" to choose the music you want.

After that, press "right" and "enter" to choose "add to program", and then "up" and "enter" to choose "program view", next press "up" to choose "edit mode" and then press "Left" and "enter" to choose the music, press play to play the music.

**Cancel program:**

After program, press "stop" twice and press "Right" to choose "editmode" and then Press "left" to choose the music you'd like to cancel and "enter" to confirm your operation.

Press "right" and "enter" to choose "clear program", next press "Right" to browse view and return to play in order.

**Shuffle:**

During VCD SVCD playback, the function is useless in PBC ON when PBC OFF, press "shuffle" key, shuffle on ,your favorite programs in a different order every time; Press shuffle key again,shuffle off this function is only for VCD and SVCD playback.

**Note:**

"if play mp3 songs or jpeg pictures, can only play maximum 500pcs at onetime, if there're more than 500 pcs. or mp3 songs in the usb or card reader, please create two or more files to make sure each file not exceed 500 pcs., for example if totally 1020 pcs. pictures in one usb, then create three files, one file is 500 pcs., second file is 500 pcs., third file is 20 pcs. in this case can play all the 1020 pcs pictures."



## TROUBLE SHOOTING

### REMOTE CONTROL IS INSENSITIVE OR DOES NOT WORK

Check the batteries of remote control and make sure that they are to be powerful and good conductivity. Direct the remote control to the IR sensor of the player.

Check whether there are some obstacles between the remote control and IR sensor.

### ABNORMAL FUNCTION OPERATION

Turn off the power, and then turn on again.

### DISC IS LOCKED IN THE TRAY

The disc can not be taken out of the tray when the player is reading, so you have to turn off the power and turn on again, and press OPEN/CLOSE key immediately to open the tray.

Typ of disc	DVD/VCD/HDCD/ CD/DVD±R/RW/ MPEG43.0, 4.0, 5.0, WMA, MP3 Kodak Picture CD	Frequency Response	CD: 4 Hz – 20kHz (EIAJ)
			DVD: 4Hz – 22kHz (48K) 4Hz – 44 kHz (96K)
Video format	MPEG4	S/N ratio	> 92 dB
		THD	< 0,04%
Audio format	MPEG 1, LAYER 1, LAYER 2, LAYER 3	Output terminals	Video (composite) output x 1 S-Video output x 1 2.0ch output x 1 Digital coaxial output x 1 SCART output x 1 Y/Pb/Pr output x 1
Signal Output	Color system: PAL/ NTSC/MULTI Audio system: AC-3 Digital output Audio DAC 16 bit/48 kHz Video Output: 1 Vpp (at 75 Ω) Audio Output: 2 Vpp	Power input	AC 220-240 V, 50 Hz, 25 W
		Dimensions	Body size: W 225 x D 230 x H 33 mm Weight (NETTO): 2,25 kg

**We reserve the right to change technical specifications.**



**WARNING:** Do not use this product near water, in wet areas to avoid fire or injury of electric current. Always turn off the product when you don't use it or before a revision. There aren't any parts in this appliance which are repairable by consumer. Always appeal to a qualified authorized service. The product is under a dangerous tentation.

### **Old electrical appliances, used batteries and accumulators disposal**

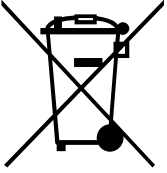

This symbol appearing on the product, on the product accessories or on the product packing means that the product must not be disposed as household waste. When the product/ battery durability is over, please, deliver the product or battery (if it is enclosed) to the respective collection point, where the electrical appliances or batteries will be recycled. The places, where the used electrical appliances are collected, exist in the European Union and in other European countries as well. By proper disposal of the product you can prevent possible negative impact on environment and human health, which might otherwise occur as a consequence of improper manipulation with the product or battery/ accumulator. Recycling of materials contributes to protection of natural resources. Therefore, please, do not throw the old electrical appliances and batteries/ accumulators in the household waste. Information, where it is possible to leave the old electrical appliances for free, is provided at your local authority, at the store where you have bought the product. Information, where you can leave the batteries and accumulators for free, is provided to you at the store, at your local authority.

Köszönjük, hogy termékünket választotta. A saját biztonsága érdekében kérjük, olvassa el a használati utasítást. Tartsa meg az utasítást és az eredeti csomagolást, később még szüksége lehet rá.

## **ALAPVETŐ BIZTONSÁGI INTÉZKEDÉSEK**

- A készülék csak privát felhasználásra alkalmas.
- A készülék reklámozás céljára nem alkalmas.
- A készüléket tartsa távol közvetlen napfénytől, melegítőeszközöktől.  
Ha az eszközt víz éri, húzza ki a dugóból. Ne tegye a készüléket vízbe.
- Tisztítás során húzza ki a készüléket vagy helyezze használaton kívül.
- Ha hosszú ideig használaton kívül van a készülék, kapcsolja ki és vegye ki az elemeket.
- A gyermek védelme érdekében, a tűz és áramütés elkerülése végett ellenőrizze a kábelek elhelyezését és azt hogy a gyermeknek ne legyen hozzáférése az eszközhöz.
- Ellenőrizze rendszeresen a készülék és a kábel épségét. Bármilyen probléma felmerülése esetén kapcsolja ki a készüléket.
- Ne próbálkozzon az eszköz önkezü javításával.
- Bármilyen probléma felmerülése esetén keresse fel a gyártót.  
Tartsa szem előtt a speciális biztonsági utasításokat.

## **BIZTONSÁG**

- A terméket ne helyezze közel hőt kibocsájtó eszközhöz, mint gyertya vagy radiátor.
- Ügyeljen az elemek kezelésére.
- Az elemeket megfelelően helyezze be.
- Az elemeket ne tegye ki hosszútávon nyíl fénynek vagy hőnek.
- A gyerekeket különösen kövesse figyelemmel az eszköz üzemelése esetén.

## TELEPIÍTÉS

### Víz és nedvesség

Ne használjon árammal működő készülékeket víz közelében, pl: fürdőkád, mosogató.  
Ne használja alagsorban vagy medence közelében.



### Hő

Ne helyezze a terméket hőt kibocsájtó készülékek, pl. radiátor vagy kályha közelében, és ne tegye ki erős napfény hatásának.

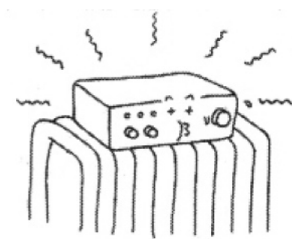

### Szellőzés

A készülékben található nyílások biztosítják a megfelelő szellőzést. Ellenkező esetben a készülék felmelegedhet és így sérülhetnek az alkatrészei. Ennek érdekében ne takarja el a szellőzőnyílásokat.

Ne zárja el a nyílásokat azzal, hogy a készüléket ágyon, kanapén, fotelen, vagy más hasonló felületen helyezi el.

Ne helyezze a készüléket zárt helyre, például könyvespolcra, vagy olyan szekrénybe, mely nem teszi lehetővé a készülék szellőzését a gyártó utasításainak megfelelően.

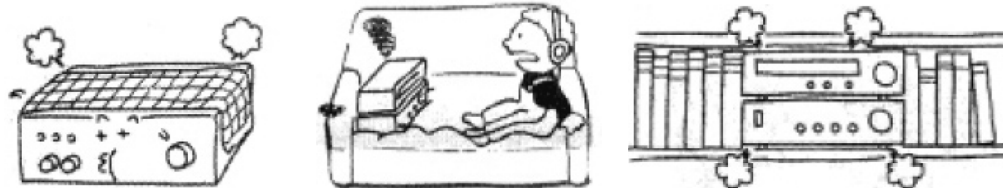

### Kellékek

Ne helyezze a készüléket ingatag szállítóeszközre, állványra, polcra, vagy asztalra. A készülék leeshet, és komoly sérüléseket okozhat felnőttnél, gyereknél, ráadásul maga a készülék is megsérülhet. Csak a Sony által ajánlott szállítóeszközt, állványt, polcot, asztalt használja. Amennyiben a készüléket kocsira/kerekas asztalra helyezi, ügyeljen arra, hogy az a készülékkel együtt fel ne boruljon hirtelen megállás, nagy erőhatás, ill. a felület egyenetlensége miatt.

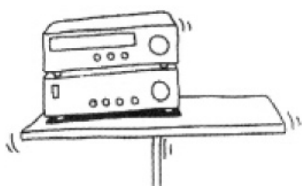

## Falra vagy mennyezetre szerelés

Ha a készüléke felszerelhető falra vagy mennyezetre, a felszerelésnél a Sony által javasolt módon járjon el.



## HASZNÁLAT

### Áramforrás

készüléke csak a burkolaton feltüntetett áramforrásról működtethető. Ha szükséges, forduljon információkért a készülék forgalmazójához vagy a helyi áramszolgáltató vállalathoz. Ha elemmel működtethető készüléket használ, olvassa el a biztonsági utasításokat.



### Földelés, vagy polarizálás

a készülék polarizált (különböző nagyságú csatlakozótűket tartalmazó) vagy földelt háromágú villásdugóval rendelkezik (mely utóbbi esetében a harmadik érintkező a földelést szolgálja). Lásd a további utasításokat:

- Polarizált hálózati villásdugóval ellátott készülékek:  
Ezt a dugót biztonsági okokból csak egyféle módon lehet a csatlakozó aljzatba illeszteni. Amennyiben nem sikerül a csatlakozót ütközésig bedugni az aljzatba, próbálja azt megfordítani. Ha továbbra sem csatlakoztatható, forduljon szakemberhez a megfelelő csatlakozó aljzat felszerelése érdekében. Ne kísérelje meg erővel kiiktatni a polarizált villásdugó biztonsági funkcióját!



- Háromágú földelt villásdugó:  
A dugó biztonsági okokból csak földelt aljzatba illeszthető be. Amennyiben nem sikerül a csatlakozót ütközésig bedugni az aljzatba, forduljon szakemberhez a megfelelő csatlakozó aljzat felszerelése érdekében. Ne kísérelje meg kiiktatni a földelt villásdugó biztonsági funkcióját!



## Túterheltség

A hálózati csatlakoztató, hosszabbító túlerhelése áramütést és tüzet okozhat.

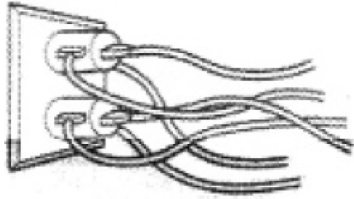

## Ha a készülék használaton kívül van

Ha a termék hosszabb ideig használaton kívül van, húzza ki a termék hálózati csatlakozóját a kimenetből. A hálózati csatlakozót a konnektornál fogva húzza ki. Soha ne próbálja a kábeleit húzni.

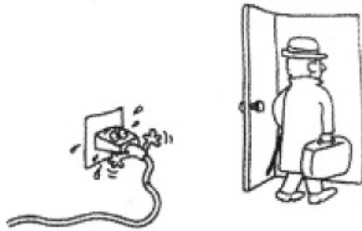

## Az elektromos kábel védelme

A kábelt úgy vezesse el, hogy azon ne lépkedjenek, ne legyen éles tárgy az útjában. Szenteljen fokozott figyelmet a konnektorokhoz való csatlakozásnál, a csatlakozóaljzatnál és a készülékhez való csatlakozási pontnál.

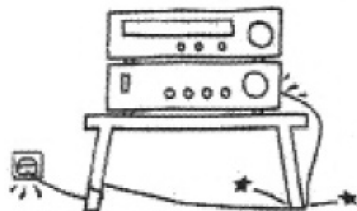

## Alkatrészek

A sérülések elkerülése érdekében csak a Sony által javasolt alkatrészeket használjon a készülékhez.

## Villámlás

Vihar és villámlás esetén, vagy ha a készülék hosszabb ideig nincs használatban, húzza ki a hálózati csatlakozóaljzatból és bontsa az antenna vagy a kábel rendszer csatlakoztatását.

## Tisztítás

Tisztítás előtt mindig húzza ki a készüléket a hálózati csatlakozóaljzból. A készülék külső tisztítása során ne alkalmazzon folyékony tisztítószereket vagy aerosolos szereket, használjon enyhén nedves törlőkendőt. Csak a Sony által javasolt módon tisztítsa a terméket.

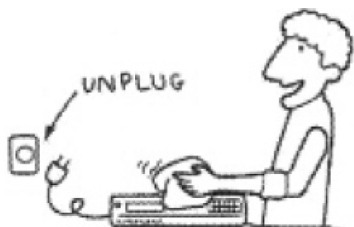

## Idegen tárgy és folyadék

Ne helyezzen a készülék belsejébe semmilyen tárgyat, mivel tüzet illetve áramütést okozhat. Folyadékkal teli edényt ne helyezzen a készülékre.

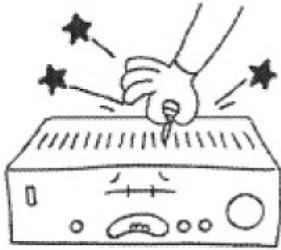

## ANTENNÁK

### Külső antenna földelése

Külső antenna vagy kábelrendszer beállítása esetén kövesse az alábbi utasításokat:

Ne telepítse a külső antenna rendszert magasfeszültség vagy más elektromos forrás közelébe. **KÜLSŐ ANTENNARENDSZER TELEPÍTÉSEKOR LEGYEN NAGYON KÖRÜLTEKINTŐ, MIVEL AZ ILYEN ÁRAMFORRÁSOKKAL VALÓ ÉRINTKEZÉS MAJDNEM MINDIG FATÁLIS.**

Ügyeljen, hogy az antenna rendszer földelve legyen, ezzel elkerülve az elektrosztatikus töltést. A Nemzeti Elektromos Szabályzat információval szolgál a megfelelő földelésről, a támogatott eljárásokról, a antenna egységéről, méretéről, a földelt vezetőkről, elhelyezéséről, a földelt elektrodák csatlakoztatásáról és az ezekkel kapcsolatos elvárásokról.

- (National Electrical code - NEC).

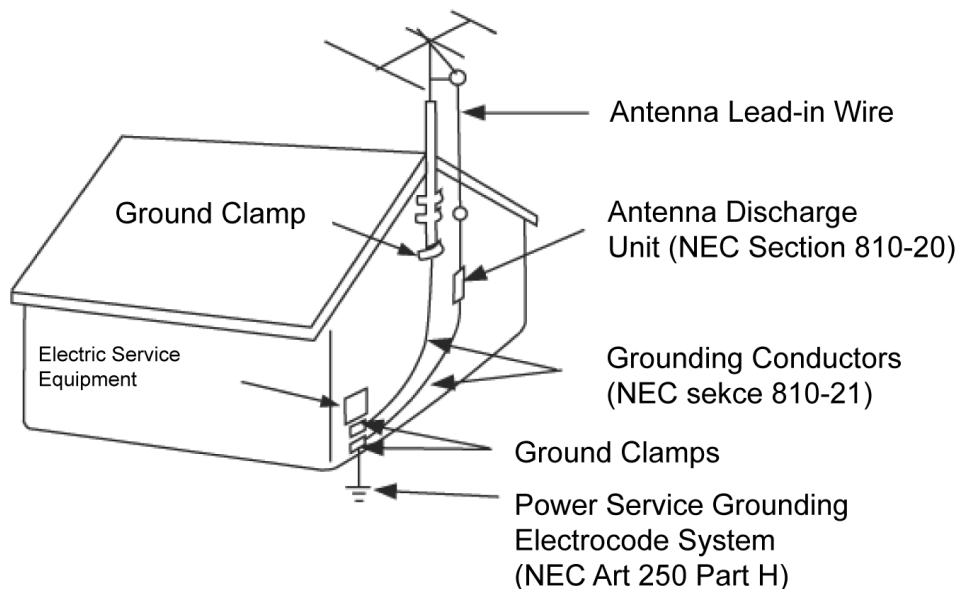

## SZERVIZELÉS

A következő esetek előfordulása esetén húzza ki a készüléket a hálózati csatlakozóaljzatból és lépjen kapcsolatba a legközelebbi szervizközponttal.

- Sérült a kábel.



- Folyadék vagy idegen tárgy került a készülék belseibe.

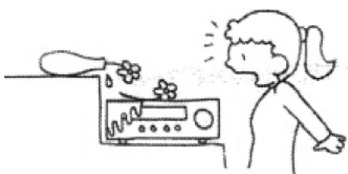

- Víz vagy eső érte a készüléket.



- A készülék nem működik megfelelően az utasítások pontos betartása ellenére sem.



- Csak azokat a műveleteket végezze el a készülékkel, amik a használati utasításban találhatóak. Egyéb esetben a készülék sérülhet, a hiba elhárításához szakember szükséges.

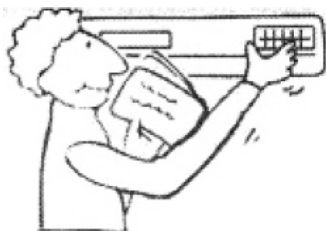



- Berendezések szenvedett nagy összeomlás vagy csökkenését, s borító sérült.



### Szervizelés

- Ne próbálja meg megjavítani a készüléket, mivel a burkolat felnyitása áramütést vagy más balesetet okozhat. Lépjen kapcsolatba egy megfelelő végzettséggel rendelkező szakemberrel.



### Alkatrészcsere

- Bizonyosodjon meg arról, hogy a szakember az előírásoknak megfelelő alkatrészt használja. Ellenkező esetben a készülék nem működik megfelelően és meghibásodhat.

### Biztonsági ellenőrzés

- Kérjen meg egy szakembert, hogy ellenőrizze le a készüléke megfelelő, biztonságos működését.



# AZ ELŐLAP ÉS HÁTLAGP ILLUSZTRÁCIÓJA

## ELŐLAP

### A DVD lejátszó előlapja

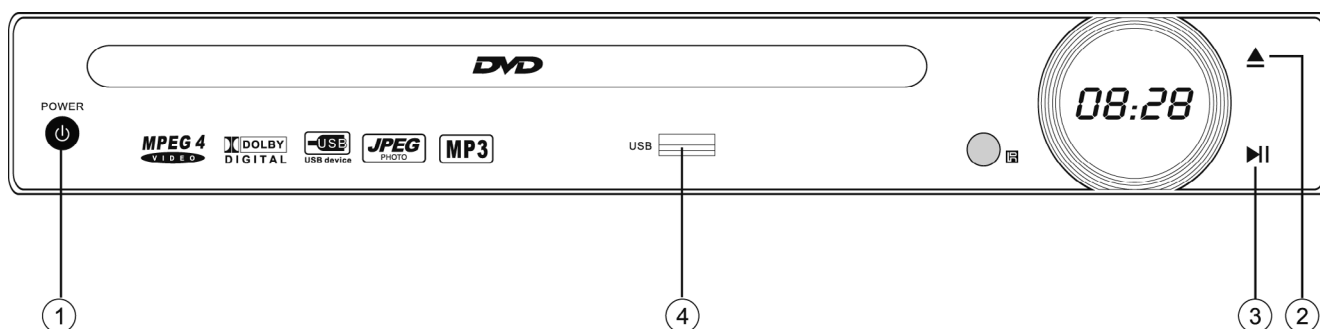

- 1) POWER
- 2) KINYIT/BEZÁR
- 3) LEJÁTSZÁS/MEGÁLLÍTÁS
- 4) USB BEMENET

### A DVD lejátszó hátlapja

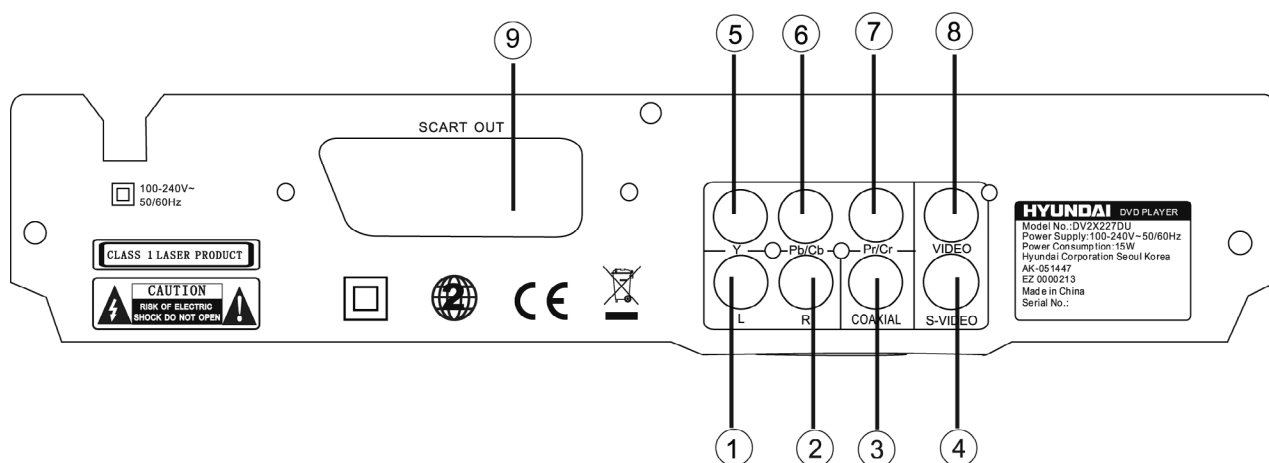

- 1) Baloldali kimenet
- 2) Jobboldali kimenet
- 3) Digitális Koax kimenet
- 4) S-Video kimenet
- 5) Y kiemneti jack
- 6) Pb/Cb kimeneti jack
- 7) Pr/Cr kimeneti jack
- 8) VIDEO kimeneti jack
- 9) SCART kimeneti jack

## TÁVIRÁNYÍTÓ

- Használatkor irányítsa azt az infravörös érzékelőre (legfeljebb 45° fokos szögben).
- Ne helyezze a távirányítót meleg vagy nedves helyre.
- Ne tegyen vizet vagy bármilyen más folyadékot a távirányítóra.
- Ne keverje a régi és új elemeket.
- Ha a távirányító gyengén vagy egyáltalán nem működik, cserélje ki az elemeket.

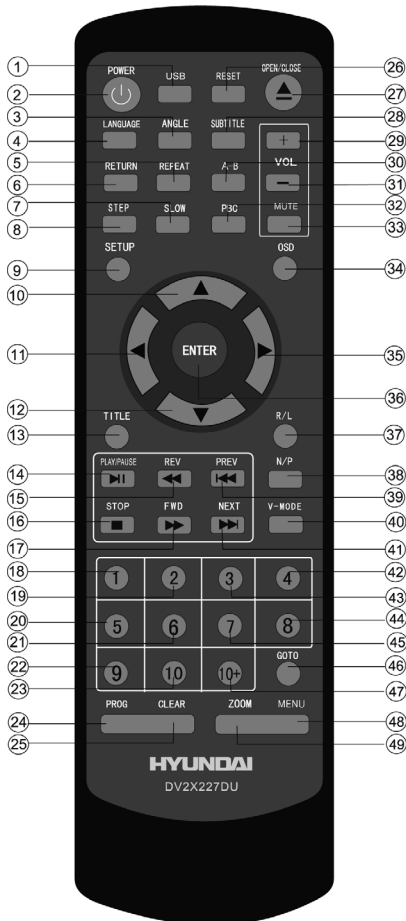

- |                    |               |
|--------------------|---------------|
| 1) USB             | 30) A-B       |
| 2) POWER           | 31) HANGERŐ - |
| 3) KAMERAÁLLÁS     | 32) PBC       |
| 4) NYELV           | 33) ELNÉMÍT   |
| 5) ISMÉTEL         | 34) OSD       |
| 6) VISSZATÉR       | 35) JOBBRA    |
| 7) LASSITOTT       | 36) ENTER     |
| 8) LEJÁTSZÁT       | 37) R/L       |
| 9) LÉPTETÉS        | 38) N/P       |
| 10) TELEPUTÉS      | 39) ELŐZŐ     |
| 11) FEL            | 40) V-MODE    |
| 12) BALARA         | 41) KÖVETKEZŐ |
| 13) LE             | 42) 4         |
| 14) CIM            | 43) 3         |
| 15) LEJÁTSZÁSELŐZŐ | 44) 8         |
| 16) VSSZALEÁLLÍTÁS | 45) 7         |
| 17) VISSZA         | 46) GO TO     |
| 18) 1              | 47) 10+       |
| 19) 2              | 48) MENU      |
| 20) 5              | 49) ZOOM      |
| 21) 6              |               |
| 22) 9              |               |
| 23) 10             |               |
| 24) PROGRAM        |               |
| 25) TÖR LÉS        |               |
| 26) RESET          |               |
| 27) OPEN/CLOSE     |               |
| 28) FELIRAT        |               |
| 29) HANGERŐ +      |               |

## A KÉPERNYŐN TÖRTÉNŐ MEGJELENÍTÉS (OSD) BEÁLLÍTÁSA

A készülék tetszés szerinti funkció beállítást tesz lehetővé



## MEGJELENÍTÉSI BEÁLLÍTÁSOK MENÜ

<b>Nyelv</b>	OSD nyelv	Angol / Lengyel / Magyar / Cseh / Szlovák
	Feliratok	Angol / Lengyel / Magyar / Cseh / Szlovák / Auto / Ki.
	Feliratok MPEG4	Nyugat-európai / Közép-európai
	Audió	Angol / Lengyel / Magyar / Cseh / Szlovák
	Feliratok helyzete	Magas / Közép / Alsó
	Háttér feliratok	Szürke / Átlátható
	DVD menü	Angol / Lengyel / Magyar / Cseh / Szlovák
<b>Videó</b>	Képarány	4:3 / 16:9
	Nézegető mód	Teljes képer./ Eredeti / Autom. Igazítás/ Pan Scan
	TV rendszer	NTSC / PAL / Auto
	Videó ki	Composite / S-video / Component / RGB / P-Scan
<b>Audió</b>	Digitális ki	Ki. / PCM / Összes
<b>Besorolás</b>	Szülői korlátozás	1) Kicsiknek 2) G 3) PG 4) PG - 13 5) PG - R
	Jelszó beállítás	6) R 7) NC - 17 8) Felnőtt
<b>Egyéb</b>	Gyári beállítások használata	Igen / Nem
	Képernyővédő	Be. / Ki.

### Tippek:

Kapcsolja be a „GYEREKZÁR“ funkciót a hozzáférés menüpontban. A gyárilag beállított kód „8888“. A kód beírását és jóváhagyást követően nyomja meg a „GYEREKZÁR“ gombot és válassza ki a kért hozzáférést. Lépjen lejjebb a „JELSZÓ MEGADÁSA“ funkcióra, nyomja meg az ENTER-t és adja meg „8888“-as kódot, majd adja meg az új kódot a „JELSZÓ MEGADÁSA“ pontban, írja be újra a kódot és hagyja jóvá. Ezzel aktiválta a „GYEREKZÁR“ funkciót.

## A TÁVIRÁNYÍTÓ MŰKÖDÉSE

POWER (Bekapcsoló gomb)	Működés közben a POWER gomb megnyomásával megállítható és kikapcsolható a készülék.
OPEN/CLOSE (Nyitás/Becsukás)	A lemeztartó fiók kinyitásához nyomja meg az OPEN/CLOSE gombot. A fiók bezárásához ismét nyomja meg az OPEN/CLOSE gombot.
TITLE (Cím)	DVD lejátszás közben a TITLE gomb lenyomásával megjeleníthető a DVD lemez menüje, vagy elindítható az első felvétel. <b>Megjegyzés:</b> A funkció függ a lejátszott lemeztől.
MENU (Menü)	Lejátszás közben a MENU gomb lenyomásával megjeleníthető az éppen lejátszott rész menüje. <b>Megjegyzés:</b> A funkció működése a lejátszott lemeztől függ.
V-MODE (Videó mód)	STOP módban ezzel a gombbal választhat a videó módok között 1) Kompozit 2) Komponens 3) YCbCr 4) RGB 5) YPbPr
OSD	VCD/DVD lejátszás közben az OSD gomb megnyomásával megjelenik az időszámláló a következő formátumban: <div style="display: flex; justify-content: space-around; align-items: flex-start;"> <div style="text-align: center;"> <p>VCD 2.0</p> <p>Idő _: _: _ / _: _: _</p> <p>Lejátszott idő      Fennmaradó</p> <p>idő az adott pillanatban</p> </div> <div style="text-align: center;"> <p>DVD Videó</p> <p>Idő _: _: _ / _: _: _</p> <p>Lejátszott idő      Fennmaradó</p> <p>idő az adott pillanatban</p> </div> </div>
PBC (Lejátszás vezérlés)	VCD/SVCD lejátszása közben a PBC gombbal választhat bekapcsolt, vagy kikapcsolt PBC mód között. PBC: lejátszás vezérlés a VCD/SVCD lejátszás navigálásában segít.
0-10 Gombok	Ezek a gombok az idő, cím, kötet, fejezet, track megadására szolgálnak. CD, DVD, MP3, vagy VCD (PBC kikapcsolva) lejátszásakor, a 0-10 gombokkal közvetlen beállítható a keresett track. Amennyiben a képernyőn számbaállítás jelenik meg, a 0-10 gombokkal megadhatja a kért értéket.
SLOW (Lassítás)	MPEG4, DVD, VCD, vagy SVCD lejátszása közben a SLOW gomb megnyomása után ezek a lemezek lassítva kerülnek lejátszásra . A SLOW gomb minden megnyomásával a lemez a normál sebesség 1/2, 1/4, 1/8 és 1/16-ának megfelelő sebességgel kerül lejátszásra. A PLAY gomb megnyomásával visszaáll a normál sebességű lejátszás.
PREV (Előző)	MPEG4, DVD, VCD, vagy SVCD lejátszása közben a PREV gomb megnyomása után az előző cím, fejezet, vagy track kerül lejátszásra.
NEXT (Következő)	MPEG4, DVD, VCD, vagy SVCD lejátszás közben a NEXT gomb megnyomása után a következő cím, fejezet, vagy track kerül lejátszásra.
REPEAT (Ismétlés)	A REPEAT gomb minden megnyomásával változik az ismétlés beállítása. MPEG4, VCD, CD és MP3 lejátszásakor három ismétlési beállítás áll rendelkezésre: egy szekvencia ismétlése, az összes ismétlése és az ismétlés kikapcsolása. DVD lejátszásakor három ismétlési beállítás áll rendelkezésre: fejezet ismétlése, cím ismétlése és az összes ismétlése. <b>Megjegyzés:</b> VCD lejátszásakor kapcsolja ki a PBC funkciót.

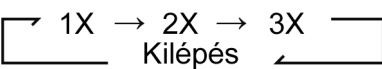
A-B	<p>Lejátszás közben az AB gomb megnyomásával kijelöli az „A” pontot. A gomb ismételt lenyomásával kijelöli a „B” pontot. A lejátszó automatikusan ismételni fogja az „A” és „B” pontok közötti szekvenciát. Az AB gomb harmadszori megnyomásával az AB ismétlés megszűnik és törlődnek a kijelölt „A” és „B” pontok.</p> <p><b>Megjegyzés:</b> CD / VCD / SVCD lejátszáskor az „A” és „B” pontoknak egy track-en belül kell lenniük.</p> <p>MPEG4, DVD lejátszáskor az „A” és „B” pontok különböző fejezetekben is lehetnek.</p>
REV (Vissza)	<p>MPEG4, DVD, CD, MP3, vagy VCD lejátszásakor a REV gomb lenyomásával visszafele lehet léptetni. A lejátszó a lemezt a lenyomások számának függvényében visszamenetbe kapcsolja 2x, 4x, 8x és 16x sebességgel.</p> <p>Normál lejátszási módba a PLAY gomb megnyomásával léphet vissza.</p>
FWD (Előre)	<p>MPEG4, DVD, CD, MP3, vagy VCD lejátszásakor a FWD gomb megnyomásával előre léptethet. A lejátszó a lemezt a lenyomások számának függvényében 2x, 4x, 8x és 16x sebességgel játssza le.</p>
N/P (NTSC/PAL)	<p>STOP módban az N/P gomb lenyomásával választhat az AUTO, NTSC és PAL üzemmódok között.</p>
MUTE (Elnémítás)	<p>A MUTE gomb megnyomásával kikapcsolja a hangot.</p> <p>A MUTE gomb ismételt megnyomásával visszakapcsolja a hangot.</p>
R/L (Jobb/Bal csatorna)	<p>VCD / SVCD lejátszás közben az R / L gomb ismételt megnyomásával kiválaszthatja a megfelelő hangkimenetet: Bal mono / Jobb mono / Mix / Sztereó.</p>
PLAY/PAUSE (Lejátszás/ Pillanatmegállítás)	<p>Lejátszás közben a PLAY/PAUSE gomb megnyomásával megállíthatja a lejátszást.</p> <p>Újbóli megnyomásával előre léphet egy képet.</p> <p>A PLAY / PAUSE gomb megnyomásával a lejátszás ismét elindul.</p> <p>CD lejátszás közben a képléptetés funkció nem működik</p>
STOP (Leállítás)	<p>A STOP gomb lejátszás közbeni egyszeri megnyomásával leállítja a lejátszást, a leállítás helye tárolódik a készülék memóriájában.</p> <p>A PLAY gomb megnyomásával elindíthatja a lejátszást arról a pontról, ahol azt a STOP gombbal leállította.</p> <p>A STOP gomb kétszeri lenyomásával a lejátszás teljesen leáll.</p>
RETURN (Vissza)	<p>Amennyiben bekapcsolt PBC lejátszás-vezérlés funkció mellett megnyomja a RETURN gombot, a megjelenő menüből választhat. Ez a funkció kizárólag VCD lejátszásakor érhető el.</p>
ZOOM (Nagyítás, kicsinyítés)	<p>VCD / SVCD / DVD / MPEG lejátszásakor a ZOOM gomb megnyomásával nagyítható a kép a következők szerint:</p> <div style="text-align: center;">  <p>1X → 2X → 3X Kilépés</p> </div> <p>Ezzel a funkcióval csak nagyítás érhető el, kicsinyítés nem</p>
STEP (Lépés)	<p>DVD, VCD, vagy SVCD lemez lejátszásakor a STEP gomb egyszeri lenyomásával egy képkockát lép előre. A PLAY gomb megnyomásával elindítja a normál lejátszást.</p>

SETUP (Beállítás)	<p>A távirányító SETUP gombjának megnyomásával megjeleníti a beállítások menüt, mely egy többszintű menürendszer. Segítségével kiválasztható a kívánt menüpont.</p> <p>A ◀ és ▶ gombokkal visszaléphet az előző szinthez, vagy továbbléphet a következőhöz.</p> <p>Az ENTER gomb megnyomásával megerősíti a választást.</p> <p>A SETUP gomb megnyomásával kilép a beállításokból.</p>		
VOL (Hangerő)	<p>VOL+ gombbal növeli a hangerőt.</p> <p>VOL- gombbal csökkenti a hangerőt.</p>		
ANGLE (Szög)	<p>DVD lejátszás közben az ANGLE gomb megnyomásával a jelenetet más kameraállásból is megtekintheti.</p> <p>Az ANGLE gomb ismételt lenyomásával választhat a különböző kameraállások közül.</p> <p><b>Megjegyzés:</b> A funkció lemezfüggő</p>		
SUBTITLE (Felirat)	<p>DVD lejátszáskor a SUBTITLE gomb megnyomásával akár 32 nyelvfelirat közül választhat.</p> <p><b>Megjegyzés:</b> A funkció lemezfüggő (a különböző nyelvi változatok függvényében).</p>		
LANGUAGE (Nyelv)	<p>DVD lejátszás közben a LANGUAGE gomb ismételt megnyomásával akár 8 nyelv / hangsáv közül választhat.</p> <p>SVCD lejátszáskor a LANGUAGE gomb ismételt megnyomásával akár 4 nyelv / hangsáv közül választhat.</p> <p><b>Megjegyzés:</b> A funkció lemezfüggő.</p>		
GO TO (Pozícióra ugrás)	<p>DVD, VCD és MPEG4 lejátszáskor a TIME gomb ismételt megnyomásakor megjelenő menü:</p>		
	DVD:	Cím	<p>A ↑ ↓ segítségével választhat CÍMET, FEJEZETET, vagy IDŐT.</p> <p>A számgombokkal adja meg a kért időpontot vagy track-et, majd Fejezet az ENTER gombbal erősíti meg a választást.</p>
		Fejezet	<p>Use the number keys to input the desired time or track, then press ENTER to confirm.</p>
		Idő	<p>DVD lejátszáskor a GO TO gomb megnyomásával az alábbi menü jelenik meg:</p>
	VCD:	Sáv	<p>A ↑ ↓ segítségével választhat CÍMET, FEJEZETET, vagy IDŐT.</p> <p>A számgombok segítségével adja meg a kért időpontot vagy címet, fejezetet majd az ENTER gombbal erősíti meg a választást.</p>
		Idő	<p>Erősítse meg az ENTER gomb lenyomásával.</p>
Lemezidő		<p><b>Megjegyzés:</b></p> <ol style="list-style-type: none"> <li>1) IDŐ: pontos időpontra ugrás a track-en belül</li> <li>2) TRACK (SÁV): a kért cím, vagy fejezet megadása.</li> <li>3) Néhány DVD lemeznél nem érhető el a keresés funkció.</li> </ol>	

PROG (Program)	DVD és VCD esetében a PROG gomb lenyomásával lehetőség van a program menü megjelenítésére és a zeneszámok kívánság szerinti sorrendjének beállítására (a DVD programban kell hozzá a CÍM és a MENÜ).
USB	A gomb segítségével választhat a kimeneti módok közül: LEMEZ-re vagy USB-re: LEMEZ: Ezt a beállítást válassza, ha LEMEZ kimeneti módban a kimenet LEMEZ-hez van csatlakoztatva. USB: Ezt a beállítást válassza, ha USB kimeneti módban a kimenet USB-hez van csatlakoztatva. Az alapbeállítás a LEMEZ. Lemezlejátszás közben a STOP gomb lenyomásával válthat USB módra.

## A TÁVIRÁNYÍTÓ MŰKÖDÉSE

### Program:

Mp3 lejátszáskor a „Jobbra“, „Föl“, vagy „Le“ és „Enter“ gombokkal programszerkesztő módba léphet, majd a „Balra“ és „Enter“ gombokkal kiválaszthatja a lejátszandó zenét.

A „Jobbra“ és „Enter“ gombokkal választhatja a „Hozzáadás a programhoz“ pontot, és a „Föl“ és „Enter“ gombokkal a „Program megjelenítése“ pontot. Továbbá a „Föl“ gombbal választhatja a „Szerkesztő módot“ majd a „Balra“ és „Enter“ gombokkal válasszon zenét. A „Lejátszás“ gombbal indítja a lemezejátszást.

### Program törlése:

A programozást követően nyomja meg kétszer a „STOP“ gombot, majd a „Jobbra“ gomb lenyomásával válassza a „Szerkesztő mód“-ot. A „Balra“ gombbal válassza ki a programból törölni kívánt zeneszámot és „Megerősítés“ gombbal mentse a műveletet.

Ezután a „Jobbra“ és „Megerősítés“ gombokkal válassza a „Program törlése“ pontot, majd a „Jobbra“ gombbal lépjen az „Áttekintés“ pontra, melynek segítségével visszaáll egymás utáni normál lejátszásra.

### Shuffle (Véletlenszerű)

VCD / SVCD lejátszásakor ez a funkció nem használható, ha a lejátszás vezérlés (PBC) be van kapcsolva. Amennyiben a lejátszás vezérlés ki van kapcsolva, nyomja meg a „SHUFFLE“ gombot. A kedvenc felvételek ezt követően véletlenszerűen kerülnek lejátszásra, mindig más sorrendben.

A SHUFFLE gomb újbóli lenyomásával kikapcsolja a véletlenszerű lejátszást.

A funkció csak VCD és SVCD lejátszásakor működik.

### Megjegyzés:

„mp3 formátumú zene lejátszása vagy JPEG formátumú képek megtekintése esetén legfeljebb 500 tétel játszható le. Ha az USB hordozóján (Pendrive), vagy memóriakártyán 500-nál több kép vagy mp3 formátumú zeneszám található, nyisson annyi mappát, hogy azok egyike sem tartalmazzon 500 tételnél többet. Például - ha az USB hordozóján 1020 kép van, hozzon létre három mappát, az egyikben 500 tétellel, a másikban is 500 tétellel, míg a harmadikban 20 tétel legyen. Így játszható mind az 1020 tétel“.



## PROBLÉMA ESETÉN

Ha a távirányító nem érzékel normálisan, vagy nem működik. Győződjön meg arról, hogy a távirányítóban lévő elemek helyesen működnek. Irányítsa a távirányítót a lejátszó IR érzékelőjére. Győződjön meg arról, hogy ne legyen semmi akadály a távirányító és az Ir érzékelő között.

### Abnormális működés

Kapcsolja ki a készüléket, majd újra kapcsolja be.

Lemeztípus	DVD/VCD/HDCD/ CD/DVD±R/RW/ MPEG43.0, 4.0, 5.0, WMA, MP3 Kodak Picture CD	Frekvenciaválasz	CD: 4 Hz – 20kHz (EIAJ)
			DVD: 4Hz – 22kHz (48K) 4Hz – 44 kHz (96K)
Videóformátum	MPEG4	S/N Arány	> 92 dB
		THD	< 0,04%
Audioformátum	MPEG 1, LAYER 1, LAYER 2, LAYER 3	Áramkiment Mérték	Video (composite) output x 1 S-Video output x 1 2.0ch output x 1 Digital coaxial output x 1 SCART output x 1 Y/Pb/Pr output x 1
Jelkimenet	Color system: PAL/ NTSC/MULTI Audio system: AC-3 Digital output Audio DAC 16 bit/48 kHz Video Output: 1 Vpp (at 75 Ω) Audio Output: 2 Vpp	Power input	AC 220-240 V, 50 Hz, 25 W
		Dimensions	Méreték: H 225 x W 230 x D 33 mm Súly (NETTÓ): 2,25 kg

**A gyártó fenntartja a termék műszaki specifikációinak módosítását.**



**FIGYELEM:** TŰZ VAGY ÁRAMÜTÉS ELKERÜLÉSE ÉRDEKÉBEN NE TEGYE KI A KÉSZÜLÉKET ESŐ VAGY NEDVESSÉG HATÁSÁNAK. HASZNÁLATON KÍVÜL VAGY JAVÍTÁS ELŐTT MINDIG HÚZZA KI A KÉSZÜLÉKET AZ ELEKTROMOS HÁLÓZATBÓL. A KÉSZÜLÉK NEM TARTALMAZ A FELHASZNÁLÓ ÁLTAL JAVÍTHATÓ ALKATRÉSZEKET. MINDIG FORDULJON SZAKSZERVIZHEZ. A KÉSZÜLÉK VESZÉLYES FESZÜLTSG ALATT VAN.

### **Környezetvédelmi információk**

Megtettünk lehető legjobbat a csomagolóanyagok mennyiségének csökkentése érdekében: lehetővé tettük azok egyszerű szétválasztását 3 anyagra: kartonpapír, papírzúzalék és olvasztott polipropilén. A készülék olyan anyagokat tartalmaz, amelyek szétszerelés után speciális üzemekben újrahasznosíthatók. Kérjük, tartsa be a csomagolóanyagok, kimerült elemek és régi berendezések kezelésére vonatkozó helyi előírásokat.

### **Használt elektromos berendezések, elemek és akkumulátorok megsemmisítése**



Ez a jel a készüléken, annak tartozékain vagy csomagolásán azt jelöli, hogy ezt a terméket nem szabad a többi háztartási hulladékkal azonos módon kezelni. Élettartamának letelte után a terméket vagy az elemet (amennyiben tartalmaz) adja le az illetékes hulladékgyűjtő helyen, ahol az elektromos berendezést és elemet újrahasznosítják. Az Európai Unióban és a többi európai államban vannak gyűjtőhelyek a kiszolgált elektromos berendezések számára. A termék megfelelő módon történő megsemmisítésével nagyban hozzájárul a nem megfelelő

hulladékkezelés által a környezetet és az emberi egészséget veszélyeztető kockázatok megelőzéséhez. Az anyagok újrafeldolgozásával megőrizhetők természeti erőforrásaink. Ezért kérjük, ne dobja a kiszolgált elektromos berendezést és elemet/akkumulátort a háztartási hulladék közé. A kiszolgált elektromos berendezések ingyenes elhelyezésére vonatkozó információkért forduljon eladójához, a községi hivatalhoz. A használt elemek és akkumulátorok ingyenes elhelyezésére vonatkozó információkat szintén az eladójától, a községi hivaltaltól.

## ZÁRUČNÍ PODMÍNKY

Na výrobek uvedený v tomto záručním listu je poskytována záruka po dobu dvacet čtyři měsíců od data prodeje spotřebiteli.

Záruka se vztahuje na poruchy a závady, které v průběhu záruční doby vznikly chybou výroby nebo vadou použitých materiálů.

Výrobek je možno reklamovat u prodejce, který výrobek prodal spotřebiteli nebo v autorizovaném servisu.

Při reklamaci je nutné předložit: reklamovaný výrobek, originální nákupní doklad, ve kterém je zřetelně uveden typ výrobku a jeho datum prodeje spotřebiteli, případně tento řádně vyplněný záruční list.

Záruka platí pouze tehdy, je-li výrobek používán podle návodu k obsluze a připojen na správné síťové napětí.

Spotřebitel ztrácí nárok na záruční opravu nebo bezplatný servis v případě:

- zásahu do přístroje neoprávněnou osobou.
- nesprávné nebo neodborné montáže výrobku.
- poškození přístroje vlivem živelné pohromy.
- používání výrobku pro jiné účely, než je obvyklé.
- používání výrobku k profesionální či jiné výdělečné činnosti.
- používání výrobku s jiným než doporučeným příslušenstvím.
- nesprávné údržby výrobku.
- nepravidelného čištění výrobků zejména v případě, kdy je závada způsobena zbytky potravin, vlasů, domovního prachu nebo jiných nečistot.
- vystavení výrobku nepříznivému vnějšímu vlivu, zejména vniknutím cizích předmětů nebo tekutin (včetně elektrolytu z baterií) dovnitř.
- mechanického poškození výrobku způsobeného nesprávným používáním výrobku nebo jeho pádem.

Pokud zboží při uplatňování vady ze strany spotřebitele bude zasíláno poštou nebo přepravní službou, musí být zabaleno v obalu vhodném pro přepravu tak, aby se zabránilo poškození výrobku přepravou.

Aktuální seznam servisních středisek naleznete na: [www.hyundai-electronics.cz](http://www.hyundai-electronics.cz)

Případné další dotazy zasílejte na [info@hyundai-electronics.cz](mailto:info@hyundai-electronics.cz)

Veškeré náležitosti uvedené v tomto záručním listu platí pouze pro výrobky nakoupené a reklamované na území České Republiky.

Typ výrobku: **DV2X227DU**

Datum prodeje:

Výrobní číslo:

Razítko a podpis prodávajícího:

**ZÁRUČNÝ LIST****ZÁRUČNÉ PODMIENKY**

Na výrobok uvedený v tomto záručnom liste je poskytovaná záruka na dobu dvadsať štyri mesiacov od dátumu predaja spotrebiteľovi.

Záruka sa vzťahuje na poruchy a chyby, ktoré v priebehu záručnej doby vznikli chybou výroby alebo chybou použitých materiálov.

Výrobok je možné reklamovať u predajcu, ktorý výrobok predal spotrebiteľovi alebo v autorizovanom servise.

Pri reklamacii je nutné predložiť: reklamovaný výrobok, originálny nákupný doklad, v ktorom je zreteľne uvedený typ výrobku a jeho dátum predaja spotrebiteľovi prípadne tento riadne vyplnený záručný list.

Záruka platí iba vtedy, ak je výrobok používaný podľa návodu na obsluhu a pripojený na správne sieťové napätie.

Spotrebiteľ stráca nárok na záručnú opravu alebo bezplatný servis najmä v prípade:

- zásahu do prístroja neoprávnenou osobou.
- nesprávnej alebo neodbornej montáže výrobku.
- poškodenia prístroja vplyvom živeľnej pohromy.
- používania výrobku pre účely pre ktoré nie je určený.
- používania výrobku na profesionálne či iné zárobkové činnosti.
- používania výrobku s iným než doporučeným príslušenstvom.
- nesprávnej údržby výrobku.
- nepravidelného čistenia výrobku najmä v prípade, kedy je porucha spôsobená zvyškami potravín, vlasov, domového prachu alebo iných nečistôt.
- vystavenia výrobku nepriaznivému vonkajšiemu vplyvu, najmä vniknutím cudzích predmetov alebo tekutín (vrátane elektrolytu z batérií) dovnútra.
- mechanického poškodenia výrobku spôsobeného nesprávnym používaním výrobku alebo jeho pádom.

Pokiaľ výrobok pri uplatňovaní poruchy zo strany spotrebiteľa bude zasielaný poštou alebo prepravnou službou, musí byť zabalený v obale vhodnom pre prepravu tak, aby sa zabránilo poškodeniu výrobku prepravou.

Aktuálny zoznam servisných stredísk nájdete na: [www.hyundai-electronics.cz](http://www.hyundai-electronics.cz)

Prípadné ďalšie dotazy zasielajte [info@hyundai-electronics.cz](mailto:info@hyundai-electronics.cz)

Všetky náležitosti uvedené v tomto záručnom liste platia len pre výrobky nakúpené a reklamované na území Slovenskej Republiky.

Typ prístroja: **DV2X227DU**

Dátum predaja:

Výrobné číslo:

Pečiatka a podpis predajca:

### WARUNKI GWARANCJI

- 1) Niniejsza gwarancja dotyczy produktów produkowanych pod marką HYUNDAI, zakupionych w sklepach na terytorium Rzeczypospolitej Polskiej.
- 2) Okres gwarancji wynosi 24 miesiące od daty zakupu uwidocznionej na karcie gwarancyjnej.
- 3) Naprawy gwarancyjne odbywają się na koszt Gwaranta we wskazanym przez Gwaranta Autoryzowanym Zakładzie Serwisowym.
- 4) Gwarancją objęte są wady produktu spowodowane wadliwymi częściami i/lub defektami produkcyjnymi.
- 5) Gwarancja obowiązuje pod warunkiem dostarczenia do Autoryzowanego Zakładu Serwisowego urządzenia w kompletnym opakowaniu albo w opakowaniu gwarantującym bezpieczny transport wraz z kompletem akcesoriów oraz z poprawnie i czytelnie wypełnioną kartą gwarancyjną i dowodem zakupu (paragon, faktura VAT, etc.).
- 6) Autoryzowany Zakład Serwisowy może odmówić naprawy gwarancyjnej jeśli Karta Gwarancyjna nosić będzie widoczne ślady przeróbek, jeżeli numery produktów okażą się inne niż wpisane w karcie gwarancyjnej a także jeśli numer dokumentu zakupu oraz data zakupu na dokumencie różnią się z danymi na Karcie Gwarancyjnej.
- 7) Usterki ujawnione w okresie gwarancji będą usunięte przez Autoryzowany Zakład Serwisowy w terminie 14 dni roboczych od daty przyjęcia produktu do naprawy przez zakład serwisowy, termin ten może być przedłużony do 21 dni roboczych w przypadku konieczności sprowadzenia części zamiennych z zagranicy .
- 8) Gwarancją nie są objęte:
  - wadliwe działanie lub uszkodzenie spowodowane niewłaściwym użytkowaniem lub użytkowanie niezgodne z instrukcją obsługi i przepisami bezpieczeństwa
  - zużycie towaru nad zakres zwykłego użytkowania (zwłaszcza jeżeli był wykorzystywany do profesjonalnej lub innej czynności zarobkowej)
  - uszkodzenia spowodowane czynnikami zewnętrznymi (w tym: wyładowaniami atmosferycznymi, przepięciami sieci elektrycznej, środkami chemicznymi, czynnikami termicznymi) i działaniem osób trzecich
  - uszkodzenia powstałe w wyniku podłączenia urządzenia do niewłaściwej instalacji współpracującej z produktem
  - uszkodzenia powstałe w wyniku zalania wodą, użycia nieodpowiednich baterii (np. ładowanych powtórnie baterii nie będących akumulatorami)
  - produkty nie posiadające wypełnionej przez Sprzedawcę Karty Gwarancyjnej
  - produkty z naruszoną plombą gwarancyjną lub wyraźnymi oznakami ingerencji przez osoby trzecie (nie będące Autoryzowanym Zakładem Serwisowym lub nie działające w jego imieniu i nie będące przez niego upoważnionymi)
  - kable przyłączeniowe, słuchawki (z zastrzeżeniem pkt. 2), baterie
  - uszkodzenia powstałe wskutek niewłaściwej konserwacji urządzenia
  - uszkodzenia powstałe w wyniku zdarzeń losowych (np. powódź, pożar, klęski żywiołowe, wojna, zamieszki, inne nieprzewidziane okoliczności)
  - czynności związane ze zwykłą eksploatacją urządzenia (np. wymiana baterii)
  - **uszkodzenia (powodujące np. brak odpowiedzi urządzenia lub jego nie włączanie się) powstałe wskutek wgrania nieautoryzowanego oprogramowania.**
- 9) Jeżeli Autoryzowany Zakład Serwisowy stwierdzi, iż przyczyną awarii urządzenia są przypadki wymienione w pkt. 8 lub nie stwierdzi żadnego uszkodzenia, koszty serwisu oraz transportu urządzenia do Autoryzowanego Zakładu Serwisowego pokrywa nabywca.
- 10) W wypadku wystąpienia wypadków wymienionych w pkt. 8 Autoryzowany Zakład Serwisowy wyceni naprawę urządzenia i na życzenie klienta może dokonać naprawy odpłatnej. Uszkodzenia urządzenia powstałe w wyniku wypadków opisanych w pkt. 8 powodują utratę gwarancji.

- 11) Wszelkie wadliwe produkty lub ich części, które zostały w ramach naprawy gwarancyjnej wymienione na nowe, stają się własnością Gwaranta.
- 12) W wypadku gdy naprawa urządzenia jest niemożliwa lub spowodowałaby przekroczenie terminów określonych w pkt. 7 Gwarant może wymienić Klientowi urządzenie na nowe o takich samych lub wyższych parametrach. W razie niedostarczenia urządzenia w komplecie Gwarant może dokonać zwrotu zapłaconej ceny jednak wówczas jest upoważniony do odjęcia kosztu części zużytych lub nie dostarczonych przez użytkownika (np. baterii, słuchawek, zasilacza) wraz z reklamowanym urządzeniem.
- 13) Okres gwarancji przedłuża się o czas przebywania urządzenia w Autoryzowanym Zakładzie Serwisowym.
- 14) W wypadku utraty karty gwarancyjnej nie wydaje się jej duplikatu.
- 15) Producent może uchylić się od dotrzymania terminowości usługi gwarancyjnej gdy zaistnieją zakłócenia w działalności firmy spowodowane nieprzewidywalnymi okolicznościami (tj. niepokoje społeczne, klęski żywiołowe, ograniczenia importowe itp).
- 16) Gwarancja nie wyklucza, nie ogranicza ani nie zawiesza praw konsumenta wynikających z niezgodności towaru z umową sprzedaży.
- 17) W sprawach nieuregulowanych niniejszymi warunkami mają zastosowanie przepisy Kodeksu Cywilnego.

**Uszkodzenie wyposażenia nie jest automatycznie powodem dla bezpłatnej wymiany kompletnego urządzenia. Jeżeli reklamujesz słuchawki, kable przyłączeniowe lub inne akcesoria NIE PRZYSYŁAJ całego urządzenia. Skontaktuj się ze sprzedawcą lub producentem w celu uzgodnienia sposobu uzyskania sprawnych słuchawek bez konieczności przesyłania całego kompletu do serwisu.**

Kontakt w sprawach serwisowych: iRepair, Tel. (071) 7234534, Fax. (071) 7336344, internet: [www.irepair.eu](http://www.irepair.eu), e-mail: [info@irepair.eu](mailto:info@irepair.eu)

Nazwa: <b>DV2X227DU</b>	Pieczeńć i podpis sprzedawcy:
Data sprzedaży:	
Numer serii:	
1. Data Przyjęcia/Nr Naprawy/ Pieczeńć i Podpis Serwisanta:	2. Data Przyjęcia/Nr Naprawy/ Pieczeńć i Podpis Serwisanta:
3. Data Przyjęcia/Nr Naprawy/ Pieczeńć i Podpis Serwisanta:	4. Data Przyjęcia/Nr Naprawy/ Pieczeńć i Podpis Serwisanta:

**Poznámky / Notatka / Notes / Megjegyzés:**

**HYUNDAI**