

# SENCOR®

## SDB 4001M4

DVB-T RECEIVER

DVB-T PŘIJÍMAČ

DVB-T PRIJÍMAČ

DVB-T VEVŐKÉSZÜLÉK

ODBIORNIK DVB-T

ПРИЕМНИК DVB-T

DVB-T IMTUVAS

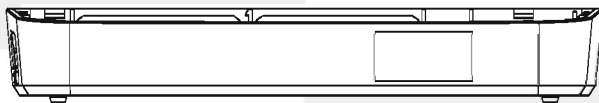

**USER'S MANUAL  
NÁVOD K OBSLUZE  
NÁVOD NA OBSLUHU  
HASZNÁLATI ÚTMUTATÓ  
INSTRUKCJA OBSŁUGI  
РУКОВОДСТВО ПО ЭКСПЛУАТАЦИИ  
NAUDOJIMO INSTRUKCIJA**

EN CZ SK HU PL RU LT

# Obsah

Důležité bezpečnostní instrukce . . . . .	2
1. Popis přístroje . . . . .	6
2. Dálkový ovladač . . . . .	7
3. Zapojení . . . . .	10
4. První instalace . . . . .	11
4.1 Program Manage Setting (Správce programů) . . . . .	11
4.2 Program Edit (Editace programů) . . . . .	11
4.3 EPG (Elektronický průvodce programů) . . . . .	13
4.4 Sort (Třídění) . . . . .	14
4.5 LCN (Logické číslování programů) . . . . .	14
4.6 Video Setting (Nastavení obrazu) . . . . .	14
4.7 Channel Search (Vyhledávání programů) . . . . .	15
4.8 Time Setting (Nastavení času) . . . . .	16
4.9 Option (Možnosti) . . . . .	17
4.10 System Setting (Nastavení systému) . . . . .	18
4.11 Přehrávání souborů z USB zařízení . . . . .	19
5. Řešení potíží . . . . .	22
Technické specifikace . . . . .	23

# Důležité bezpečnostní instrukce

Pokud chcete výrobek správně používat, přečtěte si pozorně tento návod k použití a uschovejte jej k pozdějšímu nahlédnutí.

## Obecné bezpečnostní pokyny

- Přečtěte si tento návod. Uchovejte návod na bezpečném místě pro případ jeho použití v budoucnu. Pokud budete přístroj dávat třetí osobě, předejte společně s přístrojem i tento návod.
- Řiďte se tímto návodem a instrukcemi v něm uvedenými.
- Dbejte všech varování.
- Dodržujte všechny pokyny.
- Používejte pouze doplňky a příslušenství uvedené výrobcem.
- Na přístroj se nesmí umístit otevřený plamen, např. hořící svíčka.
- Používejte přístroj v mírném klimatickém pásmu.
- Výrobce ani prodejce přístroje v žádném případě neodpovídají za jakékoliv přímé i nepřímé škody zapříčiněné nedodržением pokynů pro instalaci, nastavování, obsluhu, ošetřování a čištění tohoto přístroje uvedených v tomto návodu.
- Chraňte přístroj před úderem, pády, nárazy, ořesy, vibracemi, vlhkem a prachem.
- Před vaším souhlasem s používáním přístroje dětmi musí být děti způsobem odpovídajícím jejich věku poučeny o správném a bezpečném používání přehrávače.

## Instalace, ovládání

- Přístroj instalujte podle pokynů v návodu.
- Okolo přístroje ponechte na všech stranách volný prostor, nutný pro správnou cirkulaci vzduchu. Teplo vznikající při provozu je tím odváděno. Zakrytím skříňky přístroje hrozí riziko přehřátí a poškození přístroje. Je třeba zajistit, aby nebylo bráněno odvětrávání zakrytím větracích otvorů např. novinami, ubrusem, závěsem, atd. Dodržujte instrukce o instalaci uvedené v návodu. Nedodržением správného odvětrávání přístroje může být jeho povrch horký!



### VAROVÁNÍ! HORKÝ POVRCH!

- Dlouhodobým užíváním přístroje se může přístroj velmi zahřát. Doporučujeme zajistit dostatečný prostor pro odvádění tepla, a to minimálně 10 cm od horní části přístroje a po jeho stranách. Nedotýkejte se horkých částí přístroje bezprostředně po jeho vypnutí po dlouhodobém používání.
- Neinstalujte přístroj na přímém slunci nebo blízko zdrojů tepla, jako jsou radiátory, tepelné výměníky, kamna nebo jiné přístroje (včetně zesilovačů) produkující teplo. Vysokými teplotami je výrazně zkracována životnost elektronických dílů přístroje. Nepoužívejte a neopouštějte přístroj v blízkosti otevřeného ohně.
- Přístroj nesmí být vystaven kapající ani tekoucí vodě a nesmí se na něj stavět předměty naplněné tekutinou, například vázy. Chraňte přístroj před zmoknutím, postříkáním nebo políáním jakoukoliv kapalinou, neopouštějte a neinstalujte přístroj mimo místnosti. Přístroj nepoužívejte venku. Nedodržением těchto pokynů hrozí riziko úrazu elektrickým proudem nebo vzniku požáru.

## Důležité bezpečnostní instrukce

- Nepoužívejte tento přístroj v blízkosti vody.
- Nesnažte se obejít bezpečnostní funkci polarizované vidlice. Pokud vidlici nelze zapojit do vaší zásuvky, obraťte se na elektrikáře, aby zastaralou zásuvku vyměnil.
- Před zapojením přístroje do síťové zásuvky se nejprve ujistěte, že napětí ve vaší síťové zásuvce odpovídá napětí na typovém štítku přístroje nebo jeho napájecího adaptéru.
- Dbejte, aby se po síťovém nebo napájecím kabelu nešlapalo, ani nebyl stlačen, zvláště v blízkosti vidlice, zásuvky a bodu, kde vychází z přístroje nebo adaptéru. Síťová vidlice (adaptér) se používá jako odpojovací zařízení a musí být snadno dostupná.
- Pamatujte na to, abyste před odpojením síťového kabelu při napájení přístroj vždy nejprve odpojili vidlice (adaptér) ze síťové zásuvky.
- Vytáhněte přístroj ze zásuvky během bouřek, nebo pokud jej nepoužíváte delší dobu.
- Vyvarujte se přenesení přístroje z chladného do teplého prostředí nebo naopak popř. při používání přístroje ve velmi vlhkém prostředí. Na některých dílech uvnitř skříňky přístroje může zkondenzovat vzdušná vlhkost a přístroj se tak může stát dočasně nefunkčním. V takové případě nechte přístroj na teplém a dobře větraném místě a vyčkejte 1–2 hodiny v klidu, až se vlhkost odpaří a přístroj bude možné normálně používat. Pozor zejména při prvním použití přehrávače bezprostředně po jeho nákupu v chladném ročním období.

### Servis a údržba

- Pro zabránění rizikům úrazu elektrickým proudem nebo vzniku požáru nevyjímejte přístroj ze skříňky – uvnitř skříňky nejsou díly, které by mohl opravit nebo seřídit jeho uživatel bez odpovídajícího vybavení a kvalifikace. Bude-li přístroj vyžadovat seřízení nebo opravu kontaktujte odborný servis.
- V případě výskytu jakýchkoliv neobvyklých jevů během používání přístroje, jako je např. výskyt charakteristického zápachu pálící se izolace nebo dokonce dýmu, přístroj neprodleně vypněte, od přístroje odpojte používaný zdroj jeho napájení a s dalším používáním přístroje vyčkejte na výsledek jeho kontroly pracovníky odborného servisu.
- Přenechejte veškerý servis kvalifikovanému personálu. Servis je nutný, pokud byl přístroj jakýmkoliv způsobem poškozen, například v případě poškození síťového kabelu, polítl přístroje tekutinou, vniknutí cizích předmětů dovnitř přístroje, vystavení přístroje dešti nebo vlhkosti, pokud přístroj nefunguje běžným způsobem nebo došlo k jeho pádu.
- Přístroj čistěte pouze suchou tkaninou.

### Dálkový ovladač a baterie

- Nevystavujte dálkový ovladač ani baterie přímému slunci nebo zdrojům tepla, jako jsou radiátory, tepelné výměníky, kamna nebo jiné přístroje (včetně zesilovačů) produkující teplo. Nepoužívejte a neponechávejte přístroj v blízkosti otevřeného ohně.
- Dálkový ovladač ani baterie nesmí být vystaveny kapající ani tekoucí vodě a nesmí se na ně stavět předměty naplněné tekutinou, například vázy. Chraňte před zmoknutím, postříkáním nebo polítlím jakoukoliv kapalinou. Nepoužívejte venku. Nedodržením těchto pokynů hrozí riziko poškození dálkového ovladače nebo baterií.

## Důležité bezpečnostní instrukce

- Nepoužívejte tento přístroj v blízkosti vody.
- Je třeba věnovat pozornost aspektům dopadu likvidace baterií na životní prostředí.
- Nesprávné použití baterií může způsobit unik elektrolytu a korozi. Aby dálkový ovladač fungoval správně, postupujte podle níže uvedených pokynů:
  - Nevkládejte baterie v nesprávném směru.
  - Baterie nenabíjejte, nezahřívajte, neotvírejte ani nezkratujte.
  - Nevhazujte baterie do ohně.
  - Nenechávejte vybité baterie v dálkovém ovladači.
  - Nekombinujte různé typy baterií nebo staré a nové baterie.
  - Pokud dálkový ovladač delší dobu nepoužíváte, vyjměte baterie, abyste zabránili možnému poškození následkem vytečení baterií.
  - Pokud dálkový ovladač nefunguje správně nebo se sníží jeho provozní dosah, vyměňte všechny baterie za nové.
  - Dojde-li k úniku elektrolytu z baterií, ovladač dejte vyčistit do autorizovaného servisu.

**Upozornění:** Z důvodu zamezení rizika požáru nebo úrazu elektrickým proudem nevystavujte přístroj dešti ani vlhkosti.

**Upozornění:** Baterie se nesmí vystavovat nadměrnému teplu, například slunečnímu svítu, ohni a podobně.

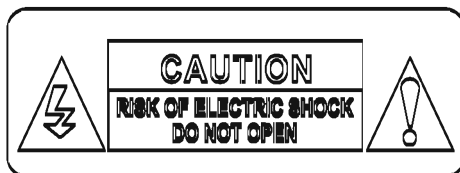

Symbol upozorňuje, že uvnitř tohoto přístroje se nachází nebezpečné napětí, které představuje riziko úrazu elektrickým proudem.



Symbol upozorňuje na důležité provozní a servisní pokyny v dokumentaci doprovázející přístroj.



Tento symbol označuje, že přístroj má dvojitou izolaci mezi nebezpečným napětím ze sítě a částmi dostupnými pro uživatele. V případě servisu používejte pouze identické náhradní díly.

### Poznámky k USB konektoru:

Paměťové zařízení USB je třeba do přístroje zapojit přímo. Nepoužívejte prodlužovací USB kabel, aby nedošlo k selhání přenosu dat a jeho rušení. Elektrostatické výboje mohou způsobit nefunkčnost přístroje. V takovém případě musí uživatel přístroj restartovat.

Před užíváním paměťového zařízení USB vyzkoušejte jeho funkci komunikace s přístrojem a rychlost čtení a zápisu dat.

## Důležité bezpečnostní instrukce

Pro dosažení maximální rychlosti čtení doporučujeme zachovávat diskový prostor defragmentovaný. Použijte souborový systém FAT32, jeden oddíl, bez ochrany. Pokud není zápis a čtení paměťového zařízení plynulé, může docházet k nežádoucím jevům, jako jsou výpadky části obrazu (kostičkování) nebo celých snímků, poruchy ve zvuku, v krajním případě až zastavení operace. Neočekávané chování připojeného paměťového zařízení popř. přítomnost virů a jiných škodlivých softwarů může způsobit až zastavení funkce přístroje s nutností je restartovat.

USB konektor je standardního typu a nedokáže napájet USB zařízení s vysokým odběrem (např. pevné disky HDD). Použijte zařízení s vlastním napájením a napájejte je z jejich vlastních napáječů.

Přístroj byl konstruován s ohledem na maximální kompatibilitu s paměťovými zařízeními. Vzhledem k rozmanitosti zařízení na trhu nelze zaručit kompatibilitu s každým USB zařízením. V případě potíží zkuste paměťové zařízení naformátovat přímo v přístroji. Pokud potíže přetrvávají, použijte jiné paměťové zařízení.

# 1. Popis přístroje

## Přední panel

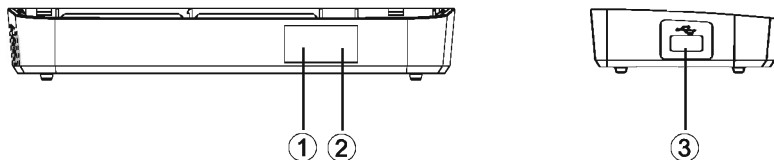

1. Indikátor **STANDBY** – světelná kontrolka indikující stav přístroje. Zelená kontrolka indikuje, že je přístroj zapnutý a červená kontrolka indikuje, že je přístroj v pohotovostním režimu.
2. Snímač dálkového ovládače – pro příjem signálu z dálkového ovládače
3. USB slot – pro připojení externího zařízení USB 2,0.

## Zadní panel

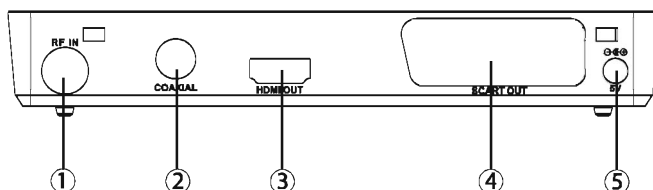

1. Vstupní konektor **RF IN** – pro připojení externí antény
2. Konektor **COAXIAL** – pro připojení k digitálnímu audio zesilovači
3. Výstupní konektor **HDMI OUT** – pro připojení externího zařízení prostřednictvím HDMI
4. Výstupní konektor **SCART OUT** – pro připojení externího zařízení prostřednictvím SCART kabelu
5. Zdíčka **5V** – pro připojení napájecího adaptéru 5 V

## 2. Dálkový ovladač

1. Tlačítko **MUTE** – pro okamžité umlčení zvuku/obnovení původní hlasitosti
2. Tlačítko **INFO** – pro zobrazení dodatečných informací o programu/souboru
3. Tlačítko **TTX** – pro zapnutí/vypnutí teletextu (pokud je u přijímaného programu k dispozici)
4. Tlačítko **SUBTITLE** – pro výběr jazyka pro titulky nebo titulky v externím souboru a jejich vypnutí
5. Tlačítko **EXIT** – pro návrat na předchozí obrazovku nebo nabídku
6. Tlačítko **OK** – pro potvrzení vstupu nebo výběru/ pro zobrazení seznamu programů
7. Tlačítka **◀/▶** – pro pohyb v nabídce doprava/doleva/pro zvýšení/snížení hlasitosti
8. Tlačítko **TV/RADIO** – pro přepnutí na příjem TV programů nebo rozhlasových stanic
9. Tlačítko **RECALL** – pro přepínání mezi posledními dvěma přijímanými programy
10. Tlačítko **GOTO** – pro výběr specifického místa v záznamu
11. Tlačítko **PREV ◀◀** – pro přeskok na předchozí stopu během přehrávání médií/přeskok na předchozí kanál v režimu DTV
12. Tlačítko **NEXT ▶▶** - pro přeskok na následující stopu během přehrávání médií/přeskok na následující kanál v režimu DTV
13. Tlačítko **REPEAT** –zapnutí/vypnutí režimu opakovaného přehrávání
14. Tlačítko **STOP ■** – pro zastavení přehrávání médií
15. Tlačítko **STANDBY ⏻** – pro zapnutí přístroje z pohotovostního režimu/uvedení přístroje do pohotovostního režimu
16. Tlačítko **EPG** – pro zobrazení informací EPG (elektronický průvodce pořady)
17. Tlačítko **AUDIO** – pro změnu jazyka/režimu zvuku
18. Tlačítko **▲/▼** – pro pohyb v nabídce nahoru/dolu/pro výběr následujícího/předchozího programu
19. Tlačítko **MENU** – pro vstup do hlavní nabídky
20. Tlačítko **FAVOURITE** – pro vstup do nabídky oblíbených
21. **Číselná tlačítka** – pro přímý výběr kanálu nebo vkládání číselných hodnot
22. Tlačítko **FWD ◀◀** – pro rychlý posun směrem vzad při přehrávání médií
23. Tlačítko **REV ▶▶** – pro rychlý posun směrem vpřed při přehrávání médií
24. Tlačítko **PLAY ▶** – pro spuštění přehrávání/obnovení pozastaveného přehrávání médií
25. Tlačítko **PAUSE ||** – pro pozastavení přehrávání médií
26. **Barevná tlačítka** – pro výběr odpovídajících barevných funkcí v režimu teletextu
27. Tlačítko **REC** – pro spuštění nahrávání DVB-T programu
28. Tlačítko **LIST** – pro zobrazení seznamu záznamů na současném disku/pro funkce USB nahrávání a přehrávání

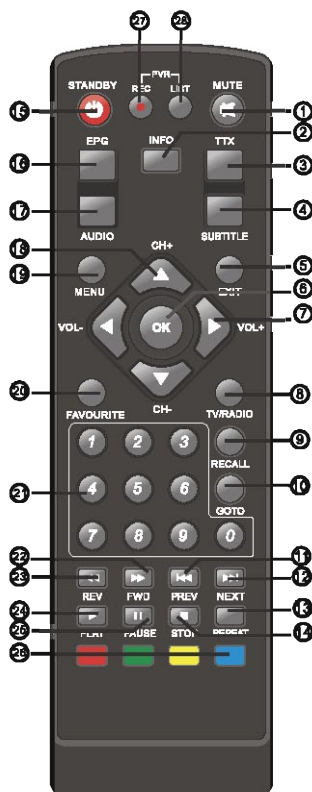



## 2. Dálkový ovladač

### Zacházení s dálkovým ovladačem

- Pro obsluhu přístroje ovladačem nasměrujte ovladač na přístroj a potom stiskněte tlačítko pro jeho požadovanou funkci. Účinný dosah ovladače je do cca 5 metrů při odchylce max.  $\pm 30^\circ$  od kolmého směru k senzoru přijímače dálkového ovládání na přední straně přístroje. Snižováním kapacity baterií se účinný dosah ovladače postupně zkracuje.
- V okamžiku použití ovladače nesmí být v prostoru mezi ovladačem a přístrojem pevné překážky. Při běžném používání ovladače je životnost baterií v ovladači cca 1 rok. Po významném zkrácení účinného dosahu ovladače nebo při problémech s obsluhou přístroje ovladačem vyměňte v ovladači obě baterie.
- Pokud nebudete ovladač delší dobu používat, vyjměte z něj obě baterie – zabráníte tak event. poškození ovladače jejich případným vytečením.

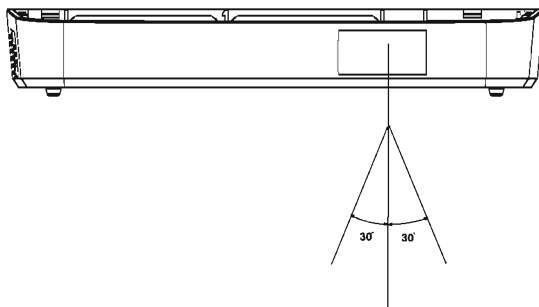

### Výměna baterie v ovladači

Pro napájení ovladače se používají 2 baterie typu AAA.  
Pro její výměnu postupujte podle následujících pokynů:

1. Otevřete kryt prostoru pro baterie.



2. Do prostoru pro baterie vložte nové baterie tak, aby symboly + (plus) a – (mínus) vyznačené na dně prostoru pro baterie odpovídaly symbolům + (plus) a – (mínus) na bateriích.

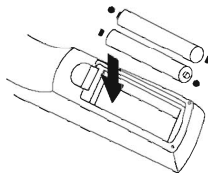

3. Zavřete kryt prostoru pro baterie.

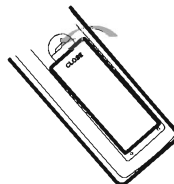

## 2. Dálkový ovladač

### Upozornění týkající se dálkového ovladače a baterií

- Nevystavujte dálkový ovladač ani baterie přímému slunci nebo zdrojům tepla, jako jsou radiátory, tepelné výměníky, kamna nebo jiné přístroje (včetně zesilovačů) produkující teplo. Nepoužívejte a neponechávejte dálkový ovladač ani baterie v blízkosti otevřeného ohně.
- Nevystavujte senzor dálkového ovládání přímému slunečnímu světlu ani světlu zářivek či jiných fluorescenčních zdrojů. Tyto mohou ovlivnit účinný dosah dálkového ovládání nebo spolehlivost provádění příkazů.
- Dálkový ovladač ani baterie nesmí být vystaveny kapající ani tekoucí vodě a nesmí se na ně stavět předměty naplněné tekutinou, například vázy. Chraňte před zmoknutím, postříkáním nebo politím jakoukoliv kapalinou. Nepoužívejte venku. Nedodržením těchto pokynů hrozí riziko poškození dálkového ovladače nebo baterií.
- Nepoužívejte dálkový ovladač ani baterie v blízkosti vody.
- Je třeba věnovat pozornost aspektům dopadu likvidace baterií na životní prostředí.
- Nesprávné použití baterií může způsobit unik elektrolytu a korozi. Aby dálkový ovladač fungoval správně, postupujte podle níže uvedených pokynů:
  - Nevkládejte baterie v nesprávném směru.
  - Baterie nenabíjejte, nezahřívajte, neotvírejte ani nezkratujte.
  - Nevhazujte baterie do ohně.
  - Nenechávejte vybité baterie v dálkovém ovladači.
  - Nekombinujte různé typy baterií nebo staré a nové baterie.
  - Pokud dálkový ovladač delší dobu nepoužíváte, vyjměte baterie, abyste zabránili možnému poškození následkem vytečení baterií.
  - Pokud dálkový ovladač nefunguje správně nebo se sníží jeho provozní dosah, vyměňte všechny baterie za nové.
  - Dojde-li k úniku elektrolytu z baterií, ovladač dejte vyčistit do autorizovaného servisu.

### Poznámka:

Vyjměte baterie, pokud budete přístroj ukládat nebo ho nebudete delší dobu používat.

**Poznámka:**

Před zapojením přístroje do síťové zásuvky se ujistěte, že napětí ve vaší síťové zásuvce odpovídá napětí uvedenému na typovém štítku přístroje/napájecího adaptéru. Abyste zabránili riziku úrazu elektrickým proudem, pak v žádném případě neodstraňujte kryt nebo zadní část přístroje ani ho jinak nerozebírejte.

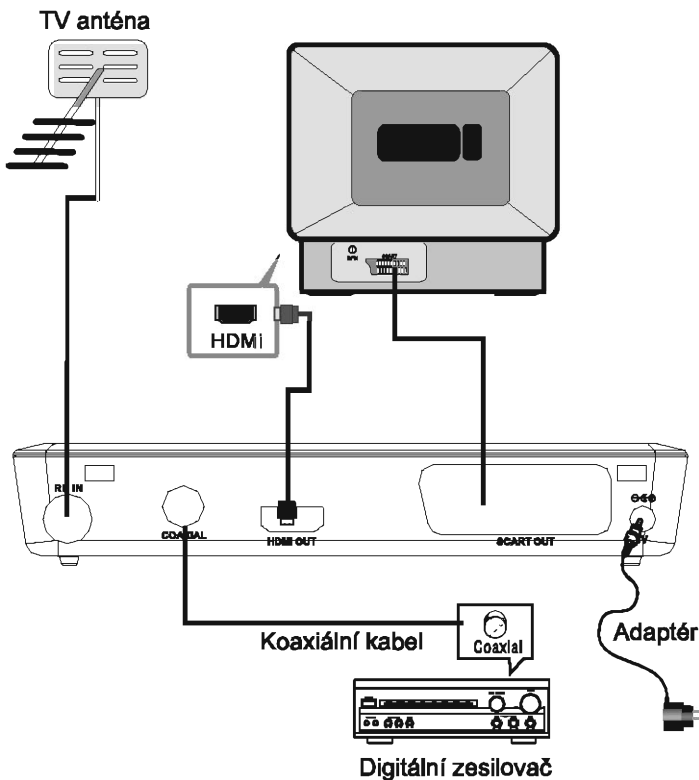
**Poznámka:**

Pokud budete připojovat k přijímači externí zařízení, jako jsou TV, VRC nebo zesilovače, před propojením si přečtěte pečlivě návod k použití takového externího zařízení. Před zapojením se ujistěte, že jsou všechna zařízení odpojena od síťové zásuvky.

## 4. První instalace

Po správném zapojení přístroje zapněte televizor a poté i přijímač.

Pokud jste přijímač zapnuli poprvé nebo jste provedli obnovu továrního nastavení, zobrazí se následující obrazovka.



1. Vyberte **OSD Language** (Jazyk OSD) a tlačítky ◀/▶ vyberte jazyk.
2. Vyberte **Country** (Země) a tlačítky ◀/▶ vyberte země.
3. Vyberte **Channel Search** (Vyhledávání kanálů) a tlačítka ▶ nebo **OK** spustíte automatické vyhledávání kanálů.
4. Po dokončení vyhledávání budete moci sledovat televizor.

### Základní ovládání

#### 4.1 Program Manage Setting (Správce programů)

Stiskněte tlačítko **MENU** pro vstup do nabídky a vyberte **Program**.

V menu můžete nastavit správce programů. Vyberte volbu a stiskněte tlačítko **OK** nebo ▶. Stiskněte tlačítko **EXIT** pro výstup z nabídky.



#### 4.2 Program Edit (Úprava programu)

Prostřednictvím této nabídky budete moci upravit vybraný kanál (zámek, přeskok, seznam oblíbených, přesun nebo vymazání). Pro úpravu v této nabídce budete vyzváni k vložení hesla. Heslo z továrny je „000000“.

##### 4.2.1 Set Favourite Program (Zařazení do seznamu oblíbených)

Můžete si vytvořit seznam oblíbených programů pro snadný přístup k programům. Pro zařazení TV programu/rádiové stanice do některého seznamu oblíbených postupujte následovně:

## 4. První instalace

1. Vyberte program, který chcete přidat na seznam, a poté stiskněte tlačítko **FAVOURITE**. Máte na výběr seznamy: Film, Zprávy, Sport a Hudba. Symbol hvězdičky se u daného programu zobrazí a program bude zařazen do tohoto seznamu oblíbených.
2. Pro přidání dalšího programu postupujte podle předchozího kroku.
3. Pro potvrzení výběru a výstup z nabídky stiskněte tlačítko **EXIT**.  
Pro odstranění programu ze seznamů oblíbených zvolte v nabídce v kroku 1: Zakázat (zařazení do oblíbených).

### 4.2.2 View Favorite Program (Zobrazení oblíbeného programu)

1. Stiskněte tlačítko **FAVOURITE** a zobrazí se nabídka oblíbených. Tlačítky ◀▶ přepínejte mezi seznamy Film, Zprávy, Sport a Hudba.
2. Tlačítky ▲/▼ pro výběr oblíbeného programu.
3. Tlačítkem **OK** zobrazíte oblíbený program na obrazovce.

### 4.2.3 Delete a TV or Radio Program (Vymazání TV programu nebo rádiové stanice)

1. Vyberte program, který chcete vymazat, a poté stiskněte **MODRÉ** tlačítko. Zobrazí se dialogové okno. Stiskněte tlačítko **OK** pro vymazání programu.
2. Pokud chcete vymazat i další program nebo stanici, postupujte podle výše uvedeného kroku.

### 4.2.4 Skip TV or Radio Program (Přeskok TV programu nebo rádiové stanice)

1. Vyberte program, který chcete přeskočit, a stiskněte **ZELENÉ** tlačítko. Zobrazí se symbol přeskoku. Program bude označen pro přeskočení.
2. Pokud chcete přeskočit i další program nebo stanici, postupujte podle výše uvedeného kroku.
3. Pro potvrzení a výstup z nabídky stiskněte tlačítko **EXIT**. Pro odstranění symbolu přeskoku vyberte program označený symbolem a stiskněte **ZELENÉ** tlačítko.

### 4.2.5 Move a TV or Radio Program (Přesun TV programu nebo rádiové stanice)

1. Vyberte program, který chcete přesunout, a poté stiskněte **ČERVENÉ** tlačítko. Symbol přesunu se zobrazí.
2. Tlačítky ▲/▼ přesuňte program.
3. Stiskněte tlačítko **OK** pro potvrzení.
4. Pro přesun dalších programů postupujte podle výše uvedených kroků.

## 4. První instalace

### 4.2.6 Lock Program (Uzamčený program)

Pomocí této funkce budete moci uzamknout vybraný program, abyste zabránili nežádoucím osobám sledování takového programu.

1. Vyberte program, který chcete uzamknout, a stiskněte **ŽLUTÉ** tlačítko. Symbol zámku se zobrazí. Program bude nyní označen jako uzamčený.
2. Pokud chcete uzamknout i další program, postupujte podle výše uvedeného kroku.
3. Pro potvrzení a výstup z nabídky stiskněte tlačítko **EXIT**.
4. Pokud chcete zámek odstranit, vyberte uzamčený program a stiskněte **ŽLUTÉ** tlačítko.
5. Pokud chcete sledovat uzamčený program, budete vyzváni k vložení platného hesla. Heslo z továrny je „000000“.

### 4.3 EPG (Elektronický průvodce programů)

EPG je elektronický průvodce zobrazený na obrazovce, který zobrazuje plánované pořady naladěných programů na 7 dní dopředu.

Stiskněte tlačítko **EPG** na dálkovém ovladači pro vstup do průvodce. Zobrazí se obrazovka, která obsahuje: označení aktuálního zvoleného programu (lze změnit šipkami ◀/▶), datum a čas, seznam pořadů zvoleného programu se zvýrazněným jedním pořadem (lze změnit šipkami ▲/▼) a rozšířený popis (Extended Description) zvýrazněného pořadu.



Pokud popis obsahuje více než jednu stránku s informacemi, stiskněte **MODŘÉ** tlačítko pro zobrazení následující stránky, stiskněte **ŽLUTÉ** tlačítko pro zobrazení předchozí stránky.

#### Poznámka:

Přístroj zobrazuje informace EPG tak, jak je načítá z vysílání. Vysílání všech informací z daného multiplexu (sada několika programů na daném kanálu) může trvat až několik minut.

Za obsah, přesnost a aktuálnost informací systému EPG odpovídá vysílatel daného programu. Časové údaje (aktuální čas a letní čas) a jejich přesnost dodává operátor daného multiplexu.

## 4. První instalace

### 4.4 Sort (Třídění)

Pomocí této funkce budete moci třídít programy, a to následovně:

1. **LCN** – podle systému logického číslování z vysílání
2. **ONID** – podle pořadí naladění
3. **Jméno služby** – podle názvu programu
4. **ID služby** – podle stanice

### 4.5 LCN (Logické číslování programů)

Zapnutí/vypnutí funkce logického číslování programů.

### 4.6 Video Setting (Nastavení obrazu)

Pro vstup do nabídky stiskněte tlačítko **MENU** a poté vyberte **Picture (Obraz)**. Prostřednictvím této nabídky budete moci nastavit obraz. Tlačítka **▲/▼** vyberte možnost a tlačítka **◀/▶** nastavte hodnotu. Stiskněte tlačítko **EXIT** pro výstup z nabídky.

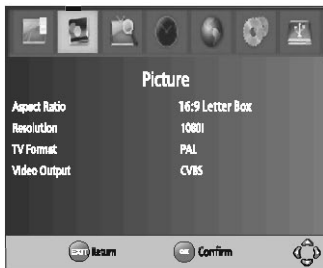

#### 4.6.1 Aspect Ratio (Poměr stran)

Je třeba nastavit správný poměr stran obrazovky, a to: 16:9 PillarBox, 16:9 Pan&Scan, 4:3 PanScan, 4:3 Letter Box, 4:3 Full, 16:9 Widescreen nebo Auto.

#### 4.6.2 Resolution (Rozlišení)

Pokud se obraz nezobrazí správně, je třeba změnit rozlišení. Tato možnost je dostupná pouze pro režim HDMI.

**480i:** pro NTSC TV systém

**480P:** pro NTSC TV systém

**576i:** pro PAL TV systém

**576P:** pro PAL TV systém

**720P:** pro NTSC nebo PAL TV systém

**1080i:** pro NTSC nebo PAL TV systém

**1080P:** 50 Hz

## 4. První instalace

### 4.6.3 TV Format (TV formát)

Pokud se obraz nezobrazí správně, je třeba změnit formát. Je třeba zvolit takový formát, který je používán ve vaší zemi.

**NTSC:** pro NTSC TV systém

**PAL:** pro PAL TV systém (doporučen pro Evropu)

### 4.7 Channel Search (Vyhledávání programů)

Stiskněte tlačítko **MENU** pro zobrazení hlavní nabídky a zde vyberte položku **Search Channel** (Ladění kanálů) pro nastavení metody vyhledávání programů.

Stiskněte tlačítko **◀/▶** pro nastavení.

Stiskněte **EXIT** pro výstup z nabídky.



#### 4.7.1 Auto Search (Automatické ladění)

Pro vyhledávání a instalaci všech programů automaticky. Pokud spustíte tuto funkci, budou všech dosud vyhledané programy přepsány.

1. Vyberte položku **Auto Search** (Automatické ladění) a stiskněte tlačítko **OK** nebo **▶** pro spuštění vyhledávání.
2. Pro zrušení automatického vyhledávání stiskněte tlačítko **EXIT**.

#### 4.7.2 Manual Search (Ruční vyhledávání programů)

Pro vyhledávání nových programů ručně. Prostřednictvím této funkce můžete přidat nové programy bez změny současného seznamu programů.

1. Vyberte **Manual Search** (Ruční vyhledání) a stiskněte tlačítko **OK** nebo **▶**. Zobrazí se nabídka vyhledání programu.





## 4. První instalace

2. Tlačítka ◀/▶ vyberte vysílací kanál, níže se zobrazí frekvence. Šíře pásma se zvolí automaticky podle pásma (VHF/UHF).
3. Pokud je na daném kanálu přítomno digitální vysílání DVB-T, přístroj spustí dekódování a po chvíli zobrazí jeho kvalitu (Kvalita v červeném pásmu je nedostatečná, ve fialovém pásmu je přechodná, v modrém pásmu je dobrá). Při dostatečné kvalitě signálu, stiskněte tlačítko OK pro spuštění vyhledávání. Přístroj prohledá na tomto kanálu sadu programů (digitální multiplex).

Jakmile je program nalezen, je uložen a přidán do seznamu programů. Pokud nebude možné program nalézt, systém opustí nabídku.

### 4.7.3 Country (Země)

Vyberte příslušnou zemi.

### 4.7.4 Antenna Power (Napájení antény)

Umožňuje napájení antény, pokud je připojena aktivní anténa.

## 4.8 Time Setting (Nastavení času)

Stiskněte tlačítko **MENU** pro zobrazení hlavní nabídky a zde vyberte položku **Time** (Čas) pro nastavení času.

Tlačítka ▲/▼ vyberte volbu a tlačítka ◀/▶ nastavte hodnotu.

Stiskněte tlačítko **EXIT** pro výstup z nabídky.



### 4.8.1 Time Offset (Posun času)

Vyberte automatické nebo ruční nastavení časového posunu od GMT. Ruční nastavení vyberte, pokud operátor do vysílání nedodává časové údaje přesně (např. časové pásmo nebo přeprnutí na letní čas).

### 4.8.2 Country Region (Region země)

Vyberte region země, pokud je funkce časového posunu nastavena na Auto.

### 4.8.3 Time Zone (Časové pásmo)

Vyberte časové pásmo, pokud je funkce časového posunu nastavena na Manual.

## 4. První instalace

### Poznámka:

Správné nastavení času spolu s příjmem časových informací od vysílatele nebo operátora je důležité jak pro zobrazení časových údajů, tak i pro plánování nahrávání nebo sledování pořadů. Věnujte nastavení času pozornost.

### 4.8.4 Auto Standby (Automatický pohotovostní režim)

Pokud je tato funkce nastavena na „Off“, bude tato funkce aktivní. Pokud je tato funkce nastavena na „On“, zobrazí po 3 hodinách nečinnosti zpráva, že přístroj bude přepnut do režimu spánku. Stiskněte tlačítko **STANDBY**  pro výstup z režimu spánku/automatického standby.

### 4.9 Option (Možnosti)

Stiskněte tlačítko **MENU** pro zobrazení hlavní nabídky a zde vyberte položku **Option (Možnosti)**. Tato nabídka umožňuje nastavit jazyk OSD, jazyk titulků a jazyk zvuku.

Vyberte volbu a tlačítka **◀/▶** nastavte hodnotu.

Stiskněte tlačítko **EXIT** pro výstup z nabídky.



#### 4.9.1 OSD Language (Jazyk nabídky)

Vyberte jazyk OSD.

#### 4.9.2 Subtitle Language (Jazyk titulků)

Vyberte preferovaný jazyk titulků.

#### 4.9.3 Audio Language (Jazyk zvuku)

Vyberte preferovaný jazyk zvuku pro TV program. Pokud jazyk není dostupný, bude nastaven prioritní jazyk.

#### 4.9.4 Digital Audio (Digitální zvuk)

Vyberte režim výstupu digitálního zvuku.

## 4. První instalace

### 4.10 System Setting (Nastavení systému)

Stiskněte tlačítko **MENU** pro zobrazení hlavní nabídky a zde vyberte položku **System** (Systém). Tato nabídka umožňuje nastavit systém.

Tlačítka **▲/▼** vyberte volbu a tlačítka **◀/▶** pro nastavení hodnoty.

Stiskněte tlačítko **EXIT** pro výstup z nabídky.

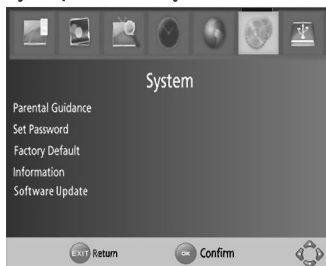

#### 4.10.1 Parental Guidance (Rodičovská kontrola)

Můžete omezit přístup k programům, které nejsou vhodné pro děti a mladistvé. Pro uzamčení programu bude třeba vložit platné heslo (heslo z výroby „000000“ nebo vámi nastavené heslo).

#### 4.10.2 Set Password (Nastavení hesla)

Zde můžete nastavit nebo změnit heslo. Nejprve vložte staré heslo nebo heslo z továrny „000000“. Poté je třeba vložit nové heslo a poté ho znovu potvrdit. Po potvrzení stiskněte tlačítko **EXIT** pro výstup z nabídky.

#### 4.10.3 Restore Factory Default (Obnova továrního nastavení)

Tato funkce slouží pro obnovení továrního nastavení přístroje. V hlavní nabídce vyberte možnost Restore Factory Default (Obnova továrního nastavení) a stiskněte tlačítko **OK** nebo **▶** pro potvrzení. Vložte platné heslo (heslo z továrny „000000“ nebo vámi zvolené heslo). Touto funkcí obnovíte původní nastavení z továrny a všechna dosavadní nastavení budou smazána.

#### 4.10.4 Information (Informace)

Pro zobrazení modelu, hardware nebo software.

#### 4.10.5 Software update (Aktualizace softwaru)

Pokud bude výrobcem uvolněn nový software pro přístroj, lze jej v této volbě nahrát do přístroje.

## 4. První instalace

### Poznámka:

Aktualizace softwaru přístroje je závažný úkon. Ubezpečte se, že máte k dispozici nepoškozený soubor/zdroj dat podle informací výrobce. Postupujte přesně podle instrukcí výrobce k danému souboru softwaru. Nerespektování pokynů nebo nesprávně provedená aktualizace může znamenat nevratné poškození přístroje, které nekryje záruka.

### 4.11 Přehrávání souborů z USB zařízení



Do slotu USB vložte paměťové zařízení USB.

Stiskněte tlačítko MENU a tlačítky ◀▶ vyberte USB.

V nabídce USB budete moci přehrávat hudbu, snímky a multimediální soubory uložené na paměťovém zařízení USB. USB podporuje formáty: AVI (DivX 4 a 5, XviD), MPG (MPEG1 a 2), MP3, WMA, JPEG a BMP.

Přístroj podporuje USB zařízení se systémem souborů FAT32 a NTFS.



#### 4.11.1 Multimédia

Po vložení zařízení USB vyberte tlačítky ◀▶ z hlavní nabídky USB Music (hudba), Photo (snímky) nebo Movie (filmy) a potvrďte tlačítkem OK. Pokud není zařízení USB vloženo, zobrazí se hláška „No USB device is found.“ (Nebylo nalezeno žádné USB).

## 4. První instalace

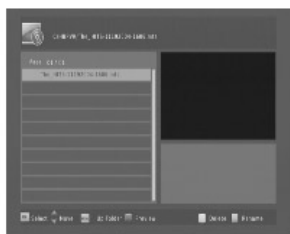

### 4.11.2 Nastavení fotografií

**Slide Time (čas snímku):** pro nastavení doby zobrazení obrázků (slide show) v rozmezí od 1 – 8 sekund.

**Slide Mode (režim prezentace):** pro nastavení efektu přechodu obrázků (slide show) v režimech od 0 – 59 nebo náhodně.

**Aspect Ratio (poměr stran):**

**Keep (Uchovat):** zobrazení obrazu v původním poměru stran.

**Discard (Výfadit):** zobrazení obrazu na celé obrazovce.

### 4.11.3 Nastavení filmu

Při přehrávání filmů s titulků v externím souboru (se stejným názvem jako film a příponou SRT, SUB, TXT) lze zvolit jejich parametry.

**Velikost titulků**

- normální: velikost písma titulků bude normální
- velké: velikost písma titulků bude velká
- větší: velikost písma titulků bude větší

**Pozadí titulků**

- bílé: zobrazení titulků na bílém pozadí
- průhledné: zobrazení titulků na průhledném pozadí
- šedivé: zobrazení titulků na šedivém pozadí
- žlutozelené: zobrazení titulků na žlutozeleném pozadí

**Barva titulků**

- červené: zobrazení titulků červeným písmem
- modré: zobrazení titulků modrým písmem
- zelené: zobrazení titulků zeleným písmem
- bílé: zobrazení titulků bílým písmem
- černé: zobrazení titulků černým písmem

## 4. První instalace



**Poznámka:**

Existuje velké množství způsobů komprese obrazu a zvuku a mnoho různých parametrů nastavení kodeků. Je možné, že u některých kodeků nebude možné přehrát zvukovou nebo obrazovou stopu, příp. obojí.

### 4.11.4 PVR

**Záznam:** Vyberte disk pro nahrávání

**Formát:** Naformátujte vybraný disk na formát FAT32 nebo NTFS. Formátování disku je třeba dvakrát potvrdit OK, protože formátování nevratně smaže veškerá data na disku.

<b>Problém</b>	<b>Možná příčina</b>	<b>Odstranění</b>
Chybí obraz.	Přístroj není zapojen do síťové zásuvky.	Zapojte přístroj do zásuvky.
	Nestiskli jste tlačítko STANDBY  .	Stiskněte tlačítko STANDBY  .
Chybí signál.	Není připojen kabel DVB-T.	Zapojte kabel DVB-T.
	Nesprávné nastavení systému.	Nastavte správné parametry systému.
Chybí zvuk.	Není připojen nebo je špatně připojen audio kabel.	Zapojte správně audio kabel.
	Stiskli jste tlačítko MUTE.	Stiskněte tlačítko MUTE znovu nebo použijte tlačítko VOL+.
	Nesprávná zvuková stopa.	Zkuste jinou zvukovou stopu.
Zvuk je v pořádku, ale chybí obraz.	Není připojen nebo je špatně připojen audio kabel.	Zapojte správně audio kabel.
	Posloucháte rádio.	Stiskněte tlačítko TV/ RADIO pro přepnutí na příjem TV.
Dálkový ovladač nefunguje.	Baterie je vyčerpaná.	Vyměňte baterii.
	Dálkový ovladač nemíří na snímač nebo je příliš daleko.	Namiřte dálkový ovladač na snímač nebo jděte blíže k přístroji.
Obraz náhle zmizí nebo se rozpadá.	Signál je slabý.	Přemístěte anténu na lepší signál.

# Technické specifikace

Tuner	Vstupní frekvence	170 – 230 MHz 470 – 860 MHz
	Vstupní úroveň	-25 – -78 dBm
	Šíře pásma	7 MHz a 8 MHz
	Modulace	QPSK, 16 QAM, 64 QAM
Video	Formát dekodéru	MPEG4 AVC/H.264 HP při L4 MPEG2 MP při ML.HL
	Výstupní formát	576P, 720P, 1080i, 1080P, ,4:3 a 16:9
	Výstupní port	HDMI, SCART
Audio	Formát dekodéru	MPEG-1 (vrstvy 1 a 2)
Vstupní frekvence	VHF: 174 MHz – 230 MHz	UHF: 470 MHz – 862 MHz
	Výstup audio	Digitální audio: S/PDIF
Napájení	5 V stejnosměrný	
Příkon	max. 6 W	



## Pokyny a informace o nakládání s použitým obalem

Použitý obalový materiál odložte na místo určené obcí k ukládání odpadu.

## Likvidace použitých elektrických a elektronických zařízení



Tento symbol na produktech anebo v průvodních dokumentech znamená, že použité elektrické a elektronické výrobky nesmí být přidány do běžného komunálního odpadu. Ke správné likvidaci, obnově a recyklaci předejte tyto výrobky na určená sběrná místa. Alternativně

v některých zemích Evropské unie nebo jiných evropských zemích můžete vrátit své výrobky místnímu prodejci při koupi ekvivalentního nového produktu. Správnou likvidací tohoto produktu pomůžete zachovat cenné přírodní zdroje a napomáháte prevenci potenciálních negativních dopadů na životní prostředí a lidské zdraví, což by mohly být důsledky nesprávné likvidace odpadů. Další podrobnosti si vyžádejte od místního úřadu nebo nejbližšího sběrného místa. Při nesprávné likvidaci tohoto druhu odpadu mohou být v souladu s národními předpisy uděleny pokuty.

### Pro podnikové subjekty v zemích Evropské unie

Chcete-li likvidovat elektrická a elektronická zařízení, vyžádejte si potřebné informace od svého prodejce nebo dodavatele.

### Likvidace v ostatních zemích mimo Evropskou unii

Tento symbol je platný v Evropské unii. Chcete-li tento výrobek zlikvidovat, vyžádejte si potřebné informace o správném způsobu likvidace od místních úřadů nebo od svého prodejce.

**CE** Tento výrobek je v souladu s požadavky směrnice EU o elektromagnetické kompatibilitě a elektrické bezpečnosti.

Změny v textu, designu a technických specifikacích se mohou měnit bez předchozího upozornění a vyhrazujeme si právo na jejich změnu.