

# SENCOR®

## SPV 7721T

PORTABLE DVD PLAYER WITH 7" (18 cm)  
LCD SCREEN AND DVB-T TUNER

PŘENOSNÝ DVD PŘEHRÁVAČ S 7" (18 cm)  
LCD OBRAZOVKOU A DVB-T TUNEREM

PRENOSNÝ DVD PREHRÁVAČ SO 7" (18 cm)  
LCD OBRAZOVKOU A DVB-T TUNEROM



USER'S MANUAL  
NÁVOD K OBSLUZE  
NÁVOD NA OBSLUHU

EN CZ SK

Důležité bezpečnostní instrukce .....	2
Popis přístroje .....	7
Dálkový ovladač .....	8
Zapojení .....	10
Propojení s TV .....	10
Připojení USB .....	10
Přehrávání .....	11
Přehrávání souborů MP3/WMA/MPEG4 .....	11
Přehrávání obrázků .....	12
Nastavení systému .....	12
Language (Nastavení jazyka) .....	13
Video (Nastavení videa) .....	13
Rating (Nastavení přístupnosti) .....	14
Misc (Nastavení ostatních) .....	15
Příjem DVB-T .....	16
První instalace .....	16
Základní nabídka DVB-T .....	16
Řešení potíží .....	18
Technické specifikace .....	19

# Důležité bezpečnostní instrukce

Pokud chcete výrobek správně používat, přečtěte si pozorně tento návod k použití a uschovejte jej k pozdějšímu nahlédnutí.

## Obecné bezpečnostní pokyny

- Přečtěte si tento návod. Uchovejte návod na bezpečném místě pro případ jeho použití v budoucnu. Pokud budete přístroj dávat třetí osobě, předejte společně s přístrojem i tento návod.
- Řiďte se tímto návodem a instrukcemi v něm uvedenými.
- Dbejte všech varování.
- Dodržujte všechny pokyny.
- Používejte pouze doplňky a příslušenství uvedené výrobcem.
- Na přístroj se nesmí umístit otevřený plamen, např. hořící svíčka .
- Používejte přístroj v mírném klimatickém pásmu.
- Výrobce ani prodejce přístroje v žádném případě neodpovídají za jakékoliv přímé i nepřímé škody zapříčiněné nedodržením pokynů při instalaci, nastavování, obsluhu, ošetřování a čištění tohoto přístroje uvedených v tomto návodu.
- Chraňte přístroj před úderem, pády, nárazy, ořesy, vibracemi, vlhkem a prachem.
- Před vaším souhlasem s používáním přístroje dětmi musí být děti způsobem odpovídajícím jejich věku poučeny o správném a bezpečném používání přehrávače.

## Instalace, ovládání

- Přístroj instalujte podle pokynů v návodu.
- Okolo přístroje ponechte na všech stranách volný prostor, nutný pro správnou cirkulaci vzduchu. Teplota vznikající při provozu je tím odváděna. Zakrytím větracích otvorů skříňky přístroje hrozí riziko přehřátí a poškození přístroje. Je třeba zajistit, aby nebylo bráněno odvětrávání zakrytím větracích otvorů např. novinami, ubrusem, závěsem, atd. Dodržujte instrukce o instalaci uvedené v návodu.
- Neinstalujte přístroj na přímém slunci nebo blízko zdrojů tepla, jako jsou radiátory, tepelné výměníky, kamna nebo jiné přístroje (včetně zesilovačů) produkující teplo. Vysokými teplotami je výrazně zkracována životnost elektronických dílů přístroje. Nepoužívejte a neponechávejte přístroj v blízkosti otevřeného ohně.
- Přístroj nesmí být vystaven kapající ani tekoucí vodě a nesmí se na něj stavět předměty naplněné tekutinou, například vázy. Chraňte přístroj před zmoknutím, postříkáním nebo polítlím jakoukoliv kapalinou, neponechávejte a neinstalujte přístroj mimo místnosti. Přístroj nepoužívejte venku. Nedodržením těchto pokynů hrozí riziko úrazu elektrickým proudem nebo vzniku požáru.
- Nepoužívejte tento přístroj v blízkosti vody.
- Nesazte se obejt bezpečnostní funkci polarizované vidlice. Pokud vidlici nelze zapojit do vaší zásuvky, obraťte se na elektrikáře, aby zastaralou zásuvku vyměnil.
- Před zapojením přístroje do síťové zásuvky se nejprve ujistěte, že napětí ve vaší síťové zásuvce odpovídá napětí na typovém štítku přístroje nebo jeho napájecího adaptéru.
- Dbejte, aby se po síťovém nebo napájecím kabelu nešlapalo, ani nebyl stlačen, zvláště v blízkosti vidlice, zásuvky a bodu, kde vychází z přístroje nebo adaptéru. Síťová vidlice (adaptér) se používá jako odpojovací zařízení a musí být snadno dostupná.
- Pamatujte na to, abyste před odpojením síťového kabelu při napájení přístroj vždy nejprve odpojili vidlice (adaptér) ze síťové zásuvky.
- Vytáhněte přístroj ze zásuvky během bouřek, nebo pokud jej nepoužíváte delší dobu.
- Vyvarujte se přenesení přístroje z chladného do teplého prostředí nebo naopak popř. při používání přístroje ve velmi vlhkém prostředí. Na některých dílech uvnitř skříňky přístroje může zkondenzovat vzdušná vlhkost a přístroj se tak může stát dočasně nefunkčním. V takové případě nechte přístroj na teplém a dobře větraném místě a vyčkejte 1–2 hodiny

# Důležité bezpečnostní instrukce

v klidu, až se vlhkost odpaří a přístroj bude možné normálně používat. Pozor zejména při prvním použití přehrávače bezprostředně po jeho nákupu v chladném ročním období.

## Servis a údržba

- Pro zabránění rizikům úrazu elektrickým proudem nebo vzniku požáru nevyjímejte přístroj ze skříňky – uvnitř skříňky nejsou díly, které by mohl opravit nebo seřídit jeho uživatel bez odpovídajícího vybavení a kvalifikace. Bude-li přístroj vyžadovat seřízení nebo opravu kontaktujte odborný servis.
- V případě výskytu jakýchkoliv neobvyklých jevů během používání přístroje, jako je např. výskyt charakteristického zápachu pálicí se izolace nebo dokonce dýmu, přístroj neprodleně vypněte, od přístroje odpojte používaný zdroj jeho napájení a s dalším používáním přístroje vyčkejte na výsledek jeho kontroly pracovníky odborného servisu.
- Přenechejte veškerý servis kvalifikovanému personálu. Servis je nutný, pokud byl přístroj jakýmkoliv způsobem poškozen, například v případě poškození síťového kabelu, polítl přístroje tekutinou, vniknutí cizích předmětů dovnitř přístroje, vystavení přístroje dešti nebo vlhkosti, pokud přístroj nefunguje běžným způsobem nebo došlo k jeho pádu.
- Přístroj čistěte pouze suchou tkaninou.

## Dálkový ovladač a baterie

- Nevystavujte dálkový ovladač ani baterie přímému slunci nebo zdrojům tepla, jako jsou radiátory, tepelné výměňky, kamna nebo jiné přístroje (včetně zesilovačů) produkující teplo. Nepoužívejte a neponechávejte přístroj v blízkosti otevřeného ohně.
- Dálkový ovladač ani baterie nesmí být vystaveny kapající ani tekoucí vodě a nesmí se na ně stavět předměty naplněné tekutinou, například vázy. Chraňte před zmoknutím, postříkáním nebo polítlím jakoukoliv kapalinou. Nepoužívejte venku. Nedodržení těchto pokynů hrozí riziko poškození dálkového ovladače nebo baterií.
- Nepoužívejte tento přístroj v blízkosti vody.
- Je třeba věnovat pozornost aspektům dopadu likvidace baterií na životní prostředí.
- Nesprávné použití baterií může způsobit unik elektrolytu a korozi. Aby dálkový ovladač fungoval správně, postupujte podle níže uvedených pokynů:
  - Nevkládejte baterie v nesprávném směru.
  - Baterie nenabíjejte, nezažhívejte, neotvírejte ani nezkratujte.
  - Nevhazujte baterie do ohně.
  - Nenechávejte vybité baterie v dálkovém ovladači.
  - Nekombinujte různé typy baterií nebo staré a nové baterie.
  - Pokud dálkový ovladač delší dobu nepoužíváte, vyjměte baterie, abyste zabránili možnému poškození následkem vytečení baterií.
  - Pokud dálkový ovladač nefunguje správně nebo se snížil jeho provozní dosah, vyměňte všechny baterie za nové.
  - Dojde-li k úniku elektrolytu z baterií, ovladač dejte vyčistit do autorizovaného servisu.

**Upozornění:** Z důvodu zamezení rizika požáru nebo úrazu elektrickým proudem nevystavujte přístroj dešti ani vlhkosti.

**Upozornění:** Baterie se nesmí vystavovat nadměrnému teplu, například slunečnímu svítu, ohni a podobně.



Symbol upozorňuje, že uvnitř tohoto přístroje se nachází nebezpečné napětí, které představuje riziko úrazu elektrickým proudem.



Symbol upozorňuje na důležité provozní a servisní pokyny v dokumentaci doprovázející přístroj.



Tento symbol označuje, že přístroj má dvojitou izolaci mezi nebezpečným napětím ze sítě a částmi dostupnými pro uživatele. V případě servisu používejte pouze identické náhradní díly.

## Poznámky k USB konektoru:

- Paměťové zařízení USB je třeba do přístroje zapojit přímo. Nepoužívejte prodlužovací USB kabel, aby nedošlo k selhání přenosu dat a jeho rušení. Elektrostatické výboje mohou způsobit nefunkčnost přístroje. V takovém případě musí uživatel přístroj restartovat.
- Před užíváním paměťového zařízení USB vyzkoušejte jeho funkci komunikace s přístrojem a rychlost čtení a zápisu dat.
- Pro dosažení maximální rychlosti čtení doporučujeme zachovávat diskový prostor defragmentovaný. Použijte souborový systém FAT32, jeden oddíl, bez ochrany. Pokud není zápis a čtení paměťového zařízení plynulé, může docházet k nežádoucím jevům, jako jsou výpadky částí obrazu (kostičkování) nebo celých snímků, poruchy ve zvuku, v krajním případě až zastavení operace. Neočekávané chování připojeného paměťového zařízení popř. přítomnost virů a jiných škodlivých softwarů může způsobit až zastavení funkce přístroje s nutností je restartovat.
- USB konektor je standardního typu a nedokáže napájet USB zařízení s vysokým odběrem (např. pevné disky HDD). Použijte zařízení s vlastním napájením a napájejte je z jejich vlastních napáječů.
- Přístroj byl konstruován s ohledem na maximální kompatibilitu s paměťovými zařízeními. Vzhledem k rozmanitosti zařízení na trhu nelze zaručit kompatibilitu s každým USB zařízením. V případě potíží zkuste paměťové zařízení naformátovat přímo v přístroji. Pokud potíže přetrvávají, použijte jiné paměťové zařízení.

## Dodatek k návodu na obsluhu LCD TV

### Opatření při zobrazení statického obrazu; červené/modré/zelené/černé body na obrazovce Statický obraz může trvale poškodit zobrazovací část televizoru

- Neponechávejte statický obraz na LCD panelu více než 2 hodiny, protože by mohlo dojít k poškození panelu. Toto poškození je známo jako „vypálení obrazovky“.
- Podobné poškození LCD panelu může být způsobeno statickým umístěním loga televizní stanice.
- Sledování televize ve formátech 4:3, 14:9 nebo podobných (formáty nepokrývající celou plochu zobrazovače) po dlouhou dobu může zanechat stopy na pravém nebo levém okraji, případně ve středu obrazu způsobené rozdíly ve vyzařování světla. Podobné poškození může nastat i při přehrávání DVD nebo hraní her.



- Zobrazení statického obrazu z videoher nebo počítače po delší dobu může způsobit částečný efekt „přetvárající obraz“. Pro předejití tohoto efektu snižte jas a kontrast při zobrazení statického obrazu.

Na poškození zobrazovače z výše uvedených důvodů se nevztahuje záruka!

### Na obrazovce se mohou objevit červené/modré/zelené/černé body

- Toto je charakteristická vlastnost zobrazovačů z tekutých krystalů a neukazuje to na žádný problém. LCD zobrazovače jsou vyrobeny za použití vysoce přesné technologie tak, aby Vám poskytl jemné detaily obrazu. Čas od času se na obrazovce může objevit několik neaktivních bodů jako stálý bod červené, modré, zelené nebo černé barvy (až do 0,001% celkového počtu bodů zobrazovače). Toto nijak neovlivňuje vlastnosti a výkonnost Vašeho televizoru.

## Poznámky k diskům

### Zacházení s disky

- Nedotýkejte se plochy disku bez potisku, která je nosičem záznamu. Při přenášení disku držte disk z jeho hrany, popř. za hrany a středový otvor disku. Na disky nenačepujte štítky – pro označení disku použijte speciální pro tento účel vyráběný fix s měkkým plstěným hrotem, kterým označíte stranu disku s etiketou.



- Po přehrání vraťte disk do jeho obalu, kde je chráněn před poškrábáním. Neukládejte disky na přímém slunci nebo v blízkosti zdrojů tepla, neponechávejte disky v uzavřených motorových vozidlech zaparkovaných na přímém slunci. Riziko deformace disků.

### Čištění disků

- Otisky prstů a prach ovlivňují kvalitu obrazu při přehrávání záznamu z disku. Pro jejich odstranění disk před přehráním vyčistěte otřením měkkým hadříkem, neuvolňujícím vlákna. Při čištění disku postupujte od středu disku přímo k jeho okraji (nikoliv kruhovými pohyby).



- Pro čištění disků nepoužívejte antistatické spreje na vinylové gramofonové desky, benzin, líh nebo jiná ředidla popř. rozpouštědla.

**RW**  
COMPATIBLE

Tento údaj informuje uživatele o tom, že přehrávač umožňuje přehrání DVD-RW se záznamy ve formátu VR (Video Recording).

#### Poznámky:

1. V závislosti na použitém záznamovém médiu, metodě záznamu (PC programu použitého pro pořízení disku) a jeho finalizace je možné, že některé CD-R popř. DVD+/-RW/R nebude tímto přehrávačem možné přehrát.
2. Na žádnou stranu disku (strana s potiskem nebo strana se záznamem) nelepte jakékoli nálepky či šítky.
3. Nepoužívejte přehrávač pro přehrání jiných než kulatých disků – při přehrávání disků nepravidelných tvarů hrozí riziko poškození disku anebo přehrávače.
4. Některé operace přehrávání disků DVD a Video CD mohou být záměrně naprogramovány výrobcem softwaru. Tento přístroj přehrává disky DVD a Video CD podle obsahu disku vytvořeného výrobcem softwaru, a proto některé funkce pro přehrávání nemusí být k dispozici, nebo naopak mohou být některé funkce navíc.

Vyrobeno podle licence Dolby Laboratories, Inc. „Dolby“, „Pro Logic“ a ikona dvojitého D jsou zapsanými obchodními známkami firmy Dolby Laboratories, Inc.

#### Kód regionu



Tento přehrávač je určen pro přehrávání DVD video označených kódem regionu 2 nebo ALL (takto označené disky lze přehrávat všemi přehrávači DVD). Kód regionu disku naleznete na jeho etiketě nebo obalu, kód regionu přehrávače je uveden na jeho zadní resp. spodní straně. Po vložení DVD s jiným než výše uvedeným kódem regionu do přehrávače bude na obrazovce zobrazeno hlášení Check region Code a přehrání DVD bude přehrávačem odmítnuto.

#### Upozornění

Tento přístroj používá laserový systém. Abyste se naučili přístroj správně používat, přečtěte si prosím pozorně tento návod k použití a uchovejte pro pozdější použití. Abyste nebyli přímo vystaveni laserovému záření, je otvor pro disky umístěn z bezpečnostních důvodů po straně přístroje. V žádném případě se nesnažte otvor pro disky jakýmkoliv způsobem upravovat nebo měnit. Při vkládání disku do mechaniky ani při přehrávání disku se nedívejte do otvoru pro disky. Mohlo by dojít k vyzařování viditelného laserového záření. Nedívejte se do laserových paprsků.

#### UPOZORNĚNÍ:

**TENTO DVD PŘEHŘÁVAČ JE LASEROVÝM VÝROBKEM TŘÍDY 1. PŘI POUŽITÍ OVLÁDACÍCH PRVKŮ NEBO PROVÁDĚNÍ NASTAVENÍ NEBO POSTUPŮ, KTERÉ NEJSOU UVEDENY V TĚTO PŘÍRUČCE, MŮŽE DOJÍT K ZASAŽENÍ OSOB NEBEZPEČNÝM ZÁŘENÍM. PROTOŽE JE LASEROVÝ PÁPRSEK POUŽÍVANÝ V TOMTO PŘÍSTROJIHRÁVAČI ŠKODLIVÝ LIDSKÉMU ZRAKU, NEPOKOUŠEJTE SE ROZEBÍRAT SKŘÍNKU PŘÍSTROJE. VEŠKERÉ OPRAVY PŘENEČEJTE KVALIFIKOVANÉMU SERVISU.**

**Tento výrobek je opatřen technologií na ochranu proti kopírování, která je chráněna patenty USA a dalšími právy na ochranu duševního vlastnictví společnosti ROVI. Zpětné inženýrství a demontáž jsou zakázány.**

# Popis přístroje

1. LCD displej
2. Reproduktor
3. Kryt disku
4. Směrové šipky ▲/▼/▶/◀
5. Tlačítko OK
6. Tlačítko SETUP (Nastavení)
7. Tlačítko SOURCE (Vstupní zdroj)
8. Tlačítko ■ (Zastavení přehrávání)
9. Tlačítko ▶|| (Přehrávání/pauza)
10. Otevření krytu disku
11. Světelná kontrolka nabíjení
12. Přepínač ON/OFF
13. Vstupní napájecí konektor DC 12 V
14. Konektor pro připojení sluchátek
15. Výstupní konektor AV OUT
16. Nastavení hlasitosti
17. Konektor USB
18. Vstupní zdířka antény ANT IN

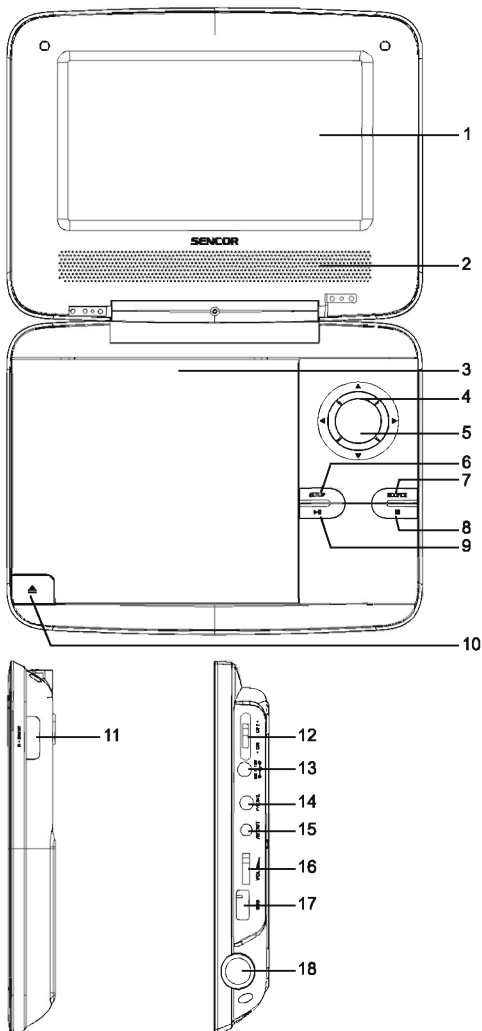



1. Tlačítko MUTE
2. Tlačítko INFO
3. Tlačítko DVB/USB
4. Hlavní vypínač
5. Číslicová tlačítka
6. Tlačítko GOTO
7. Tlačítko PLAY/PAUSE
8. Tlačítko STOP
9. Tlačítko TV/RADIO
10. Tlačítko EXIT
11. Tlačítko ZOOM/EPG
12. Tlačítko PREV
13. Tlačítko NEXT
14. Tlačítko TITLE
15. Tlačítko ANGLE
16. Tlačítko PROG/DEL
17. Tlačítko MENU
18. Tlačítko REPEAT/FAV
19. Tlačítko RANDOM/ADD
20. Tlačítko SETUP
21. Směrová tlačítka ▲/▼/▶/◀
22. Tlačítko ENTER
23. Tlačítko SOURCE
24. Tlačítko RECALL
25. Tlačítko REPEAT/FAV
26. Tlačítko AUDIO
27. Tlačítko SUBTITLE
28. Tlačítko MENU

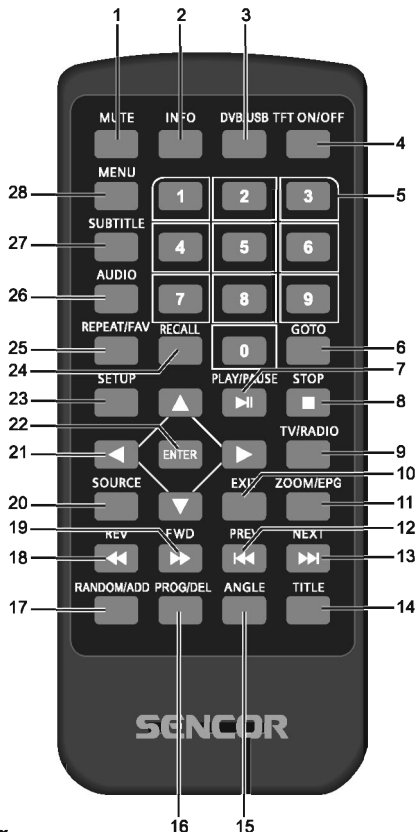

## Zacházení s dálkovým ovladačem

- Pro obsluhu přístroje ovladačem nasměrujte ovladač na přístroj a potom stiskněte tlačítko pro jeho požadovanou funkci. Účinný dosah ovladače je do cca 5 metrů při odchylce max. +/- 30° od kolmého směru k senzoru přijímače dálkového ovládání na přední straně přístroje.
- Snížením kapacity baterie se účinný dosah ovladače postupně zkracuje.
- V okamžiku použití ovladače nesmí být v prostoru mezi ovladačem a přístrojem pevné překážky. Při běžném používání ovladače je životnost baterií v ovladači cca 1 rok. Po významném zkrácení účinného dosahu ovladače nebo při problémech s obsluhou přístroje ovladačem vyměňte v ovladači obě baterie.
- Pokud nebudete ovladač delší dobu používat, vyjměte z něj obě baterie – zabráníte tak event. poškození ovladače jejich případným vytečením.

## Výměna baterie v ovladači

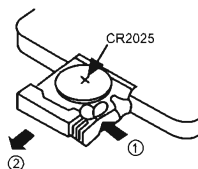

Pro napájení ovladače je používána lithiová baterie CR2025.

Pro její výměnu postupujte podle následujících pokynů:

1. Zatlačte aretační držák baterie doleva a vytáhněte držák z ovladače.
2. Z držáku vyjměte vyčerpanou baterii.
3. Do držáku vložte novou baterii tak, aby symbol + (plus) na baterii směřoval nahoru a potom zatlačte držák s baterií zpět do ovladače.

### Poznámka:

Vyjměte baterie, pokud budete přístroj ukládat nebo ho nebudete delší dobu používat.

## Zacházení s vestavěným lithium- polymerovým akumulátorovým blokem

Kapacita vestavěného nabíjecího lithium – polymerového akumulátorového bloku je 1 300 mAh, což postačuje na cca 1,5 hodiny používání televizoru. Součástí televizoru je systém správy vestavěného akumulátorového bloku, který indikují stav nízké baterie.

1. Po snížení napětí akumulátorového bloku pod určitou hodnotu bude televizor přepnut do režimu „Nízké napájecí napětí“ a na TV obrazovce začne blikat ikona nízkého napětí bloku, upozorňující uživatele na nutnost jeho nabití.
2. Pokud je k televizoru připojen síťový adaptér, bude použit jak pro napájení televizoru, tak pro nabíjení bloku, a to bez ohledu na to, zda je televizor zapnut nebo vypnut.
3. Pokud k televizoru není připojen síťový adaptér a uživatel bude pokračovat v používání televizoru, dojde po určité době k vybití bloku (indikováno blikáním ikony vybitého bloku v levém horním rohu obrazovky), obrazovka zhasne a současně bude vypnut zvuk. Po připojení síťového adaptéru k televizoru bude televizor přepnut do normálního provozního režimu (včetně reprodukce obrazu a zvuku).

## Propojení s TV

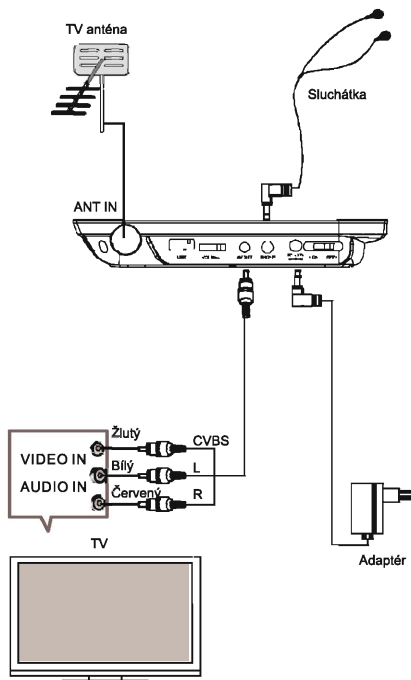

## Připojení USB

Přístroj je vybaven zdílkou pro připojení paměťového zařízení USB pro přehrávání hudby ve formátu MP3 nebo snímků ve formátu JPEG, popř. pro přehrávání jiných souborů ve formátech, které přístroj podporuje.

K přístroji připojte paměťové zařízení USB.

## Důležitá upozornění:

- Přístroj podporuje pouze paměťová zařízení USB typu flash. Do vstupní zdíčky USB nepřipojujte MP3 přehrávače ani jiná zařízení, vybavená stejným konektorem, a to ani prostřednictvím USB kabelu.
- Při zapojování dbejte na správný směr vkládání paměťového zařízení USB. V opačném případě byste mohli poškodit USB zařízení i přístroj.

Po připojení paměťového zařízení USB stiskněte tlačítko **SOURCE** a vyberte režim **USB**. Všechny funkce jsou stejné jako při přehrávání disku.

## Přehrávání souborů MP3/WMA/MPEG4

Disky pro přehrávání formátů MP3/WMA/MPEG4 mají následující strukturu adresáře.

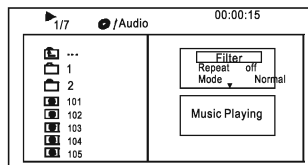
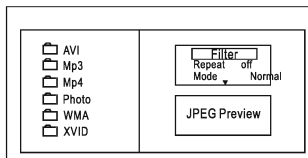

- Směrovými tlačítky vyberte kořenový adresář a poté stisknutím tlačítka **ENTER** vstupte do podadresáře.
- Směrovými tlačítky vyberte skladbu, kterou chcete přehrávat, a tlačítkem **ENTER** nebo **PLAY** spustíte přehrávání.
- Pokud se chcete vrátit do vyšší úrovně, směrovými tlačítky vyberte ikonu  a potvrďte tlačítkem **ENTER**.

**Filter:** Umožňuje výběr kategorií souborů zobrazených v seznamu. Můžete vybírat ze 3 kategorií: Audio, Snímky, Video.

**Repeat:** Pro výběr různých režimů opakovaného přehrávání

**Mode:** Pro výběr režimu přehrávání

**Normal:** Pro přehrávání souborů z disku v pořadí, v jakém jsou na disku zaznamenány.

**Shuffle:** Pro přehrávání souborů z aktuálně přehrávané složky v náhodně zvoleném pořadí. Pokud nebude přehrávání ukončeno, bude po přehrávání složky přehrávání souborů z přehrávané složky pokračovat přehráváním souborů složky v jiném náhodně zvoleném pořadí.

**Music Intro:** Pro přehrávání prvních 10 sekund každého souboru

**Edit Mode:** Pro naprogramování přehrávání skladeb z disku v pořadí zvoleném uživatelem. Pro výběr složky se souborem, který chcete vložit do programu, stiskněte tlačítko , vyberte příslušný soubor a potvrďte tlačítkem **ENTER**. Stiskněte **Add to program** pro přidání do programového přehrávání.

**Program view:** Pro zobrazení souborů vložených do programového přehrávání.

**Browser view:** Pro zobrazení souboru v adresáři.

**Add to program:** Vyberte příslušný soubor a stiskněte **Add to program** pro přidání souboru do adresáře přehrávání.

**Clear Program:** Stiskněte tlačítko STOP/TEXT (v průběhu přehrávání je tlačítko nutno stisknout dvakrát) a potom pro vymazání skladby programu vyberte **Clear Program**.

## Přehrávání obrázků

Disky CD pro přehrávání obrázků mají následující strukturu adresáře.

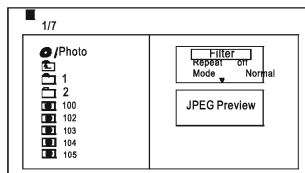

1. Směrovými tlačítky vyberte kořenový adresář a poté stisknutím tlačítka **ENTER** vstupte do podadresáře.
2. Směrovými tlačítky vyberte obrázek, který chcete přehrávat, a tlačítkem **ENTER** nebo **PLAY** ho zobrazíte.
3. Pokud se chcete vrátit do vyšší úrovně, směrovými tlačítky vyberte ikonu  a potvrďte tlačítkem **ENTER**.

## Otočení obrázku

V režimu zobrazení obrázku směrovými tlačítky otočte obrázek.

Tlačítkem **ANGLE** pro změnu zobrazovací úhlu obrázku.

# Nastavení systému

## Ovládání nabídky

Stiskněte tlačítko **SETUP** na dálkovém ovladači pro vstup do hlavní nabídky. Tlačítka **▲/▼** vyberte příslušnou položku a pro vstup do vybrané položky stiskněte tlačítko **ENTER**.

Tlačítkem **◀** se vrátíte do vyšší nabídky.

Tlačítkem **SETUP** opustíte nabídku.

## Language (Nastavení jazyka)

V hlavní nabídce vyberte položku **Language** (Nastavení jazyka) pro zobrazení podnabídek.

Language	OSD Language
Video	Subtitle
Rating	MPEG4 Subtitle
Misc	Audio
	DVD Menu

### OSD Language (Jazyk OSD)

Vyberte jazyk OSD.

### Subtitle (Titulky)

Vyberte jazyk pro titulky. Dodržujte instrukce v části nastavení DVD.

### MPEG 4 Subtitle (Titulky MP4)

Vyberte titulky MP4.

### Audio (Zvuk)

Vyberte zabudovaný jazyk nadabování, pokud je dostupný.

Dodržujte instrukce v části nastavení DVD.

### DVD Menu (Nabídka DVD)

Vyberte jazyk nabídky filmu.

Dodržujte instrukce v části nastavení DVD.

## Video (Nastavení videa)

V hlavní nabídce vyberte položku **Video** (Nastavení videa) pro zobrazení podnabídek.

Language	Aspect Ratio
Video	TV System
Rating	Smart Picture
Misc	

# Nastavení systému

## Aspect Ratio (Poměr stran)

Poměr stran displeje je závislý na formátu záznamu na disku. Některé disky nepodporují vámi vybraný poměr stran.

Pokud je disk nahrán ve formátu 4:3 a budete jej chtít přehrát při širokoúhlém zobrazení, po stranách obrazovky (nalevo a napravo) se zobrazí černé pruhy. Je třeba nastavit poměr stran v závislosti na typu televizoru, který vlastníte.

## TV System (TV systém)

Tento přístroj podporuje výstupy různých systémů, včetně NTSC a PAL. Pokud váš televizor podporuje pouze NTSC nebo PAL, obrazovka blikne a obraz zmizí, pokud jste vybrali špatný TV systém.

### Poznámka:

Pro více informací o TV systému se řiďte instrukcemi k návodu vašeho televizoru.

## Smart picture (Inteligentní obraz)

Můžete nastavit efekt displeje při výstupu video:

- **Standard:** standardní efekt
- **Bright:** jasný efekt
- **Soft:** měkký efekt
- **Dynamic:** uživatel může nastavit jas, kontrast, barvu apod.

## Rating (Nastavení přístupnosti)

V hlavní nabídce vyberte položku **Rating** (Přístupnost) pro zobrazení podnabídek.

### Poznámka:

Podpora ohodnocení disku závisí na disku.

Language	Parental Control Set Password
Video	
Rating	
Misc	

## Parental Control (Rodičovská kontrola)

Ohodnocení disku umožňuje uživateli nastavit úroveň rodičovské kontroly přehrávače. Vyberte položku „Rodičovská kontrola“ a tlačítkem **ENTER** můžete změnit režim.

### Poznámka:

Před nastavením úrovně rodičovské kontroly vypněte funkci zámku.

## Set Password (Nastavit heslo)

Číselnými tlačítky 0 – 9 vložte 4ciferné heslo a tlačítkem **ENTER** ho potvrďte.

### Poznámka:

Pokud heslo zapomenete, je možné použít heslo z výroby „6666“.

# Nastavení systému

## Misc (Nastavení ostatních)

V hlavní nabídce vyberte položku **Misc** (Ostatní) pro zobrazení podnabídek.

### Use Default Setting (Výchozí nastavení)

Použijte tuto funkci pro obnovu továrního nastavení přístroje. Pokud tuto funkci použijete, budou všechny vámi nastavené hodnoty smazány.

Language	Use Default Settings
Video	
Rating	
Misc	



Pro příjem DVB-T stiskněte tlačítko **SOURCE** a vyberte režim DVB-T.

## První instalace

Pokud jste přístroj zapnuli poprvé nebo jste provedli obnovu továrního nastavení, zobrazí se nabídka první instalace. Pomocí dálkového ovladače proveďte instalaci.

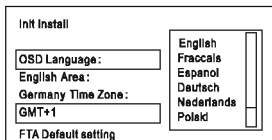

1. V nabídce první instalace vyberte jazyk, zemi a časovou zónu.
2. Dále stiskněte tlačítko **ENTER** pro spuštění automatického vyhledávání programů.
3. Vyčkejte, až se vyhledávání dokončí. Pokud chcete vyhledávání ukončit předčasně, stiskněte tlačítko **EXIT**. Již vyhledané programy se uloží.
4. Po úplném vyhledání programů se všechna dostupná programy uloží do paměti a poslední nalezený program se spustí.
5. Pokud chcete vymazat nastavení a všechny uložené programy, vyberte funkci „Obnova továrního nastavení FTA“ a proveďte tuto funkci.

## Základní nabídka DVB-T

Stiskněte tlačítko **SETUP** nebo **MENU** na dálkovém ovladači pro zobrazení hlavní nabídky DVB-T na obrazovce. Poté tlačítkem ▼ vyberte položku.

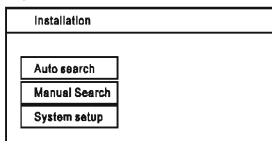

## Auto Search (Automatické hledání)

Tato funkce je stejná jako nabídka první instalace v automatickém vyhledávání programů. Řiďte se instrukcemi v této části návodu.

## Manual Search (Manuální hledání)

Pokud se při automatickém vyhledávání nevyhledali všechny programy, nebo chcete přidat nový program, můžete použít tuto funkci manuálního vyhledávání programů.

Pro funkci manuálního vyhledávání programů je třeba znát frekvenci a šířku pásma příslušného programu. Po vložení parametrů stiskněte tlačítko **ENTER** pro spuštění manuálního vyhledávání. Po vyhledání programu bude automaticky zařazen do seznamu programů.

Pokud nebude příslušný program nalezen, zobrazí se zpráva, že program nebyl nalezen.

## System setup (Nastavení systému)

### Language (Jazyk)

Tlačítkem ▼ vyberte možnost **Language (Jazyk)** a tlačítkem ► vstupte do nabídky. Vyberte příslušný jazyk pro nabídky.

### Area (Oblast)

Tlačítkem ▼ vyberte možnost **Area (Oblast)** a tlačítkem ► vstupte do nabídky. Vyberte příslušnou zemi pro použití přístroje.

### Time Zone (Časová zóna)

Tlačítkem ▼ vyberte možnost **Time Zone (Časová zóna)** a tlačítkem ► vstupte do nabídky. Podle země použít vyberte příslušnou časovou zónu.

### FTA Default Setting (Výchozí nastavení FTA)

Tlačítkem ▼ vyberte možnost **FTA Default Setting (Výchozí nastavení FTA)** a tlačítkem ► vstupte do nabídky. Budete moci obnovit tovární nastavení přístroje. Po provedení této funkce budou všechny vyhledané programy a vámi upravená nastavení smazány.

### Seznam oblíbených

V režimu DVB-T stiskněte tlačítko **ENTER** pro vstup do seznamu programů. Poté vyberte oblíbený program a stisknutím tlačítka **RANDOM** přidejte program do seznamu oblíbených. Nebo stiskněte tlačítko **PROG** pro vyjmutí programu ze seznamu oblíbených.

Stisknutím tlačítka **REPEAT/FAV** vstoupíte do seznamu oblíbených programů.

V následujících tabulkách naleznete nejběžnější potíže, se kterými se můžete při používání přehrávače setkat. Některé potíže tak budete moc vyřešit sami.

Nicméně pokud bude potíže přetrvávat, vypněte přístroj, přestaňte ho používat a neprodleně kontaktujte autorizované servisní středisko.

Přístroj vypněte a odpojte od zdroje napětí, pokud zaznamenáte, že je přístroj nezvykle teplý nebo z něj vychází kouř.

## DVD přehrávač

Problém	Možná příčina	Náprava
Přehrávač DVD nefunguje.	Kryt disku není zavřený.	Zavřete kryt disku.
	Není vložen disk.	Vložte disk.
	Disk je vložen nesprávně.	Vložte disk správně – štítkem vzhůru.
	Disk je špinavý nebo poškozený.	Vyčistěte disk, nebo použijte jiný disk.
	Kód regionu přehrávače neodpovídá kódu regionu disku.	Zakupte si disk s odpovídajícím kódem regionu.
	Vlhkost na čočce.	Vyjměte dis a vypněte přehrávač alespoň na 2 hodiny.
Chybí zvuk.	Přístroj je špatně zapojený.	Zkontrolujte zapojení a zapojte přístroj správně.
	Jsou připojena sluchátka (tím se reproduktor vypne).	Odpojte sluchátka.
	Zvuk DVD přehrávače je nesprávně nastaven.	Zkontrolujte nastavení zvuku a nastavte správně zvuk DVD přehrávače.
	Disk je špinavý nebo poškozený.	Vyčistěte disk, nebo použijte jiný disk.
Obraz chybí.	TV obrazovka je vypnuta, nebo byl vybrán nesprávný video režim.	Zapněte obrazovku, nebo nastavte správný video režim.
	Přístroj je špatně zapojený.	Zkontrolujte zapojení a zapojte přístroj správně.
Nízká kvalita obrazu nebo zvuku.	Disk je špinavý nebo poškozený.	Vyčistěte disk, nebo použijte jiný disk.
Opakované přehrávání sekce.	Byl zvolen režim opakovaného přehrávání.	Zrušte režim opakovaného přehrávání.
	Disk je špinavý nebo poškozený.	Vyčistěte disk, nebo použijte jiný disk.
Dálkový ovladač nefunguje.	Mezi přehrávačem DVD a dálkovým ovladačem je překážka.	Odstraňte překážku.
	Dálkový ovladač nesměřuje na přehrávač DVD.	Namířte dálkový ovladač na přehrávač DVD
	Baterie byla nesprávně vložena.	Vyjměte a vložte správně baterii.
	Baterie je vyčerpána.	Vyměňte baterii.

## DVB-T režim

- Přístroj nefunguje.**
  - Vypněte a znovu zapněte přístroj.
- Dálkový ovladač nefunguje.**
  - Ujistěte se, že je baterie plná.
  - Namiřte dálkový ovladač přímo na přístroj.
  - Odstraňte všechny překážky mezi přístrojem a dálkovým ovladačem.
- Chybí zvuk i obraz.**
  - Provedli jste špatné zapojení a propojení přístroje.
  - Používáte neautorizované napájení.
  - Přístroj je vypnutý.
- Chybí obraz.**
  - Zkontrolujte nastavení antény.
  - Zkontrolujte, zda jste vybrali program a zemi.
  - Je třeba vyhledat programy znovu.
- Chybí zvuk.**
  - Zkontrolujte nastavenou hlasitost.
  - Zkontrolujte, zda nejsou připojena sluchátka.
  - Zkontrolujte, zda jste nestiskli tlačítko SPEAKER nebo MUTE.
- Obraz je rušen.**
  - Zkontrolujte správné nastavení antény.
  - Signál je slabý, přemístěte anténu.
- Chybí signál**
  - Zkontrolujte, zda jste vybrali správně zemi.
  - Signál je slabý.
- Obraz je tmavý.**
  - Nastavte jas a kontrast správně.
- Rušení obrazu nebo zvuku při jízdě.**
  - Signál je v místě jízdy slabý.

TV systém	NTSC/PAL
Přehrávané disky	DVD, VCD, CD, MP3, CD-R, CD-RW, JPEG, DVD+/- R/W, MPEG4
Hlučnost	65 dB
Rozlišení	500
Frekvence	96 kHz: 20 Hz – 20 kHz (+/- 1 db)
Audio	90 dB
Dynamický rozsah	80 dB
Zkreslení	< 0,01 %
D/A konvertor	96 kHz/24 bitů

Vstupní frekvence	VHF: 177,5 MHz – 226,5 MHz UHF: 474 MHz – 858 MHz
Displej	Barevný TFT- LCD
Velikost obrazovky	7" (18 cm)
Video výstup	1 V š-š (75 Ω)
Audio výstup	2 CH
Napájení	12 V stejnosměrný
Příkon	≤ 12 W

## POKYNY A INFORMACE O NAKLÁDÁNÍ S POUŽITÝM OBALEM

Použitý obalový materiál odložte na místo určené obcí k ukládání odpadu.

### LIKVIDACE POUŽITÝCH ELEKTRICKÝCH A ELEKTRONICKÝCH ZAŘÍZENÍ



Tento symbol na produktech anebo v průvodních dokumentech znamená, že použité elektrické a elektronické výrobky nesmí být přidány do běžného komunálního odpadu. Ke správné likvidaci, obnově a recyklaci předejte tyto výrobky na určená sběrná místa. Alternativně v některých zemích Evropské unie nebo jiných evropských zemích můžete vrátit své výrobky místnímu prodejci při koupi ekvivalentního nového produktu.

Správnou likvidací tohoto produktu pomůžete zachovat cenné přírodní zdroje a napomáháte prevenci potenciálních negativních dopadů na životní prostředí a lidské zdraví, což by mohly být důsledky nesprávné likvidace odpadů. Další podrobnosti si vyžádejte od místního úřadu nebo nejbližšího sběrného místa. Při nesprávné likvidaci tohoto druhu odpadu mohou být v souladu s národními předpisy uděleny pokuty.

#### Pro podnikové subjekty v zemích Evropské unie

Chcete-li likvidovat elektrická a elektronická zařízení, vyžádejte si potřebné informace od svého prodejce nebo dodavatele.

#### Likvidace v ostatních zemích mimo Evropskou unii

Tento symbol je platný v Evropské unii. Chcete-li tento výrobek zlikvidovat, vyžádejte si potřebné informace o správném způsobu likvidace od místních úřadů nebo od svého prodejce.



Tento výrobek je v souladu s požadavky směrnic EU o elektromagnetické kompatibilitě a elektrické bezpečnosti.

Změny v textu, designu a technických specifikacích se mohou měnit bez předchozího upozornění a vyhrazujeme si právo na jejich změnu.

