



Thinking of you
Electrolux



EHF6241FOK

SQ VATĚR GATIMI	UDHËZIMET PËR PËRDORIM	2
BG ПЛОЧА	РЪКОВОДСТВО ЗА УПОТРЕБА	15
HR PLOČA ZA KUHANJE	UPUTE ZA UPORABU	28
CS VARNÁ DESKA	NÁVOD K POUŽITÍ	40

PËRMBAJTJA

TË DHËNA PËR SIGURINË	3
PËRSHKRIM I PRODUKTIT	5
PËRDORIMI I PËRDITSHËM	7
UDHËZIME DHE KËSHILLA TË NEVOJSHME	8
KUJDESI DHE PASTRIMI	10
ZGJIDHJA E PROBLEMEVE	11
INSTALIMI	12
TË DHËNA TEKNIKE	13
PROBLEME QË LIDHEN ME MJEDISIN	13

ME JU NË MENDJE

Faleminderit që bletë një produkt Electrolux. Ju keni zgjedhur një produkt i cili sjell me vete dekada të tëra me përvojë dhe risi nga profesionistë. Gjenial dhe elegant, ky produkt është projektuar duke ju pasur ju në mendje. Pra, sa herë që ta përdorni mund të ndjeheni të sigurt se çdo herë do të merrni prej tij rezultate të shkëlqyera.

Mirë se vini në Electrolux.

Vizitoni faqen tonë të internetit në adresën:



Merrni këshilla përdorimi, broshura, informacion për ndreqjen e problemeve si dhe për shërbimin:

www.electrolux.com



Regjistroni produktin tuaj për shërbim më të mirë:

www.electrolux.com/productregistration



Blini aksesore, pjesë konsumi, pjesë këmbimi origjinale për pajisjen tuaj:

www.electrolux.com/shop

KUJDESI DHE SHËRBIMI PËR KLIENTËT

Rekomandojmë përdorimin e pjesëve origjinale të këmbimit.

Kur kontaktoni me Shërbimin, sigurohuni që të dispononi të dhënat e mëposhtme.

Informacioni mund të gjendet në pllakën e specifikimeve. Modeli, PNC, Numri i serisë.



Paralajmërim / Të dhëna për sigurinë dhe kujdesin.



Të dhëna të përgjithshme dhe këshilla



Të dhëna për ambientin

Rezervohet mundësia e ndryshimeve.



TË DHËNA PËR SIGURINË

Përpara instalimit dhe përdorimit të pajisjes, lexoni me kujdes udhëzimet e ofruara. Prodhuesi nuk është përgjegjës nëse shkaktohen lëndime dhe dëme nga instalimi dhe përdorimi i pasaktë. Gjithmonë mbajini udhëzimet bashkë me pajisjen, për t'iu referuar në të ardhmen.

SIGURIA E FËMIJËVE DHE PERSONAVE ME PROBLEME



PARALAJMËRIM

Rrezik mbytjeje, lëndimi ose gjymtimi të përhershëm.

- Mos lejoni persona me ndjeshmëri fizike të reduktuar, funksione mendore të reduktuara ose mungesë përvoje dhe njohurish, përfshirë këtu edhe fëmijët, që ta përdorin këtë pajisje. Këta njerëz duhet të mbikëqyren ose të udhëzohen për përdorimin e pajisjes nga një person përgjegjës për sigurinë e tyre.
- Mos lejoni fëmijët të luajnë me pajisjen.
- Mbajini të gjitha materialet e ambalazhimit larg fëmijëve.
- Mbajini fëmijët dhe kafshët shtëpiake larg pajisjes gjatë kohës që ajo është në punë ose kur ftohet. Pjesët e prekshme janë të nxehta.
- Nëse pajisja ka një mekanizëm për sigurinë e fëmijëve, ju rekomandojmë që ta aktivizoni.

INSTALIMI



PARALAJMËRIM

Vetëm një person i kualifikuar duhet ta instaloj këtë pajisje.

- Hiqni të gjithë paketimin.
- Mos instaloni ose mos përdorni një pajisje të dëmtuar.
- Zbatoni udhëzimet e instalimit të dhëna me pajisjen.
- Ruani largësitë minimale nga pajisjet dhe njësitë e tjera.
- Gjithmonë bëni kujdes kur e lëvizni pajisjen sepse është e rëndë. Përdorni gjithnjë doreza sigurie.
- Mbyllini sipërfaqet e prera me një izolues për të mos lejuar që lagështira të shkaktoj fryrje.
- Mbroni pjesën e poshtme të pajisjes nga avulli dhe lagështira.
- Mos e instaloni pajisjen pranë dyerve ose nën dritare. Duke vepruar kështu do të parandaloni rënien e enëve të nxehta të gatimit nga pajisja kur hapet dera ose dritarja.
- Nëse pajisja instalohet mbi sirtar sigurohuni që hapësira mes pjesës së poshtme të pajisjes dhe sirtarit të sipërm, të jetë e mjaftueshme për qarkullimin e ajrit.
- Pjesa e poshtme e pajisjes mund të nxehet. Rekomandojmë që të instalohet një panel ndarës me material që nuk digjet poshtë pajisjes për të parandaluar arrijten e pjesës së poshtme.

Lidhja elektrike



PARALAJMËRIM

Rrezik zjarri dhe goditje elektrike.

- Të gjitha lidhjet elektrike duhen kryer nga një electricist i kualifikuar.
- Përpara çdo instalimi elektrik sigurohuni që terminali i kabllit elektrik të pajisjes të mos ketë tension elektrik.
- Sigurohuni që pajisja të instalohet saktë. Spinat dhe prizat e liruara dhe të vendosura në mënyrë të pasaktë mund ta tejnxehin terminalin.
- Sigurohuni që të jetë instaluar mbrojtja ndaj goditjeve elektrike.
- Mos lini kabllat elektrik të prekin pajisjen ose enët e nxehta, kur lidhni pajisjen me prizat pranë.
- Mos lini të koklaviten kabllat elektrike.
- Përdorni një kapëse në kablo për të parandaluar tendosjen e tij.
- Përdorni kabla elektrike të përshtatshme.
- Sigurohuni që të mos dëmtoni prizën dhe kabllin elektrik. Kontaktoni me qendrën e shërbimit ose një electricist për ndërrimin e kabllit elektrik të dëmtuar.

- Instalimi elektrik duhet të ketë një pajisje instaluese e cila ju lejon të shkëpusni pajisjen nga rryma elektrike në të gjitha polet. Pajisja instaluese duhet të ketë një hapje kontakti me gjerësi minimale 3 mm.
- Përdorni mjetet e duhura izoluese: çelësa mbrajtës të linjës, siguresa (siguresa tip vidë të hequra nga mbajtësja), çelësa të humbjeve në neutral dhe kontaktorë.

PËRDORIMI



PARALAJMËRIM

Rrezik lëndimi, djegiesh ose goditjeje elektrike.

- Përdoreni këtë pajisje në mjedis shtëpiak.
- Mos i ndryshoni specifikimet e kësaj pajisjeje.
- Mos përdorni një kohëmatës të jashtëm ose një sistem komandimi të veçuar për të vënë në përdorim pajisjen.
- Mos e lini pajisjen të pambikëqyrur gjatë punës.
- Mos e përdorni pajisjen me duar të lagura ose kur ajo ka kontakt me ujin.
- Mos vendosni takëme dhe kapak tenxheresh mbi zonat e gatimit. Ato nxehen.
- Fikini zonat e gatimit pas përdorimit.
- Mos e përdorni pajisjen si sipërfaqe pune ose për të ruajtur sende.
- Nëse sipërfaqja e pajisjes kriset, shkëputeni menjëherë pajisjen nga rrjeti elektrik. Kjo bëhet për të parandaluar goditjet elektrike.



PARALAJMËRIM

Rrezik zjarri ose shpërthimi.

- Yndyrat dhe vajrat kur nxehen mund të lëshojnë avuj të ndezshëm. Mbani flakën dhe objektet e nxehura larg nga yndyrat dhe vajrat kur gatuar me to.
- Avujt që lëshon vaji shumë i nxehtë mund të shkaktojnë ndezje spontane.
- Vaji i përdorur, që përmban mbetje ushqimore, mund të shkaktojë zjarr në temperaturë më të ulët sesa vaji që përdoret për herë të parë.
- Mos vendosni produkte të ndezshme ose sende të lagura me produkte të

ndezshme brenda, pranë ose mbi pajisje.

- Mos u përpiqni të fikni zjarr me ujë. Shkëputni pajisjen dhe mbuloni flakën me një kapak ose batanije të posaçme për zjarr.



PARALAJMËRIM

Rrezik dëmtimi i pajisjes.

- Mos mbani enë të nxehta mbi panelin e kontrollit.
- Mos vini enë bosh mbi pllakën e nxehtë.
- Bëni kujdes të mos lini objekte ose enë gatimi të bien mbi pajisje. Sipërfaqja mund të dëmtohet.
- Mos i aktivizoni zonat e gatimit me enë të zbrazëta ose pa enë gatimi.
- Mos vendosni letër alumini mbi pajisje.
- Enët e gatimit prej gize ose alumini të derdhur ose enë me fund të dëmtuar mund ta gërvishtin qeramikën prej xhami. Gjithmonë ngrijini këto objekte peshë kur duhet t'i lëvizni në sipërfaqen e gatimit.

KUJDESIA DHE PASTRIMI



PARALAJMËRIM

Rrezik dëmtimi i pajisjes.

- Pastrojeni pajisjen rregullisht për të parandaluar dëmtimin e sipërfaqes së saj.
- Mos përdorni ujë me spërkatje dhe avull për të pastruar pajisjen.
- Pastrojeni pajisjen me një leckë të butë të lagësht. Përdorni vetëm detergjent neutral. Mos përdorni produkte gërryese, materiale pastruese të ashpra, tretës ose objekte metalike.

HEDHJA E PAJISJES



PARALAJMËRIM

Rrezik incidenti ose mbytjeje.

- Shkëputeni pajisjen nga rrjeti i furnizimit elektrik.
- Prijeni kabllin e rrymës dhe hidheni atë.

PËRSHKRIM I PRODUKTIT

PAMJE E PËRGJITHSHME

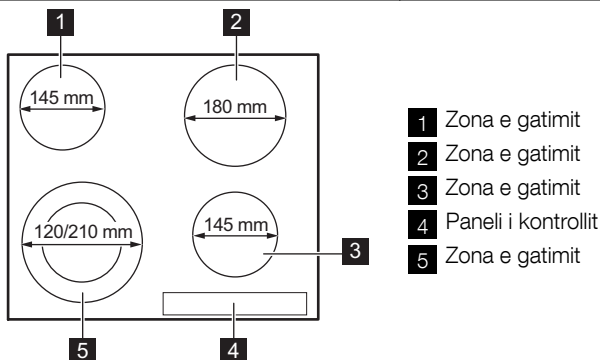

- 1 Zona e gatimit
- 2 Zona e gatimit
- 3 Zona e gatimit
- 4 Paneli i kontrollit
- 5 Zona e gatimit

PAMJA E PANELIT TË KONTROLLIT

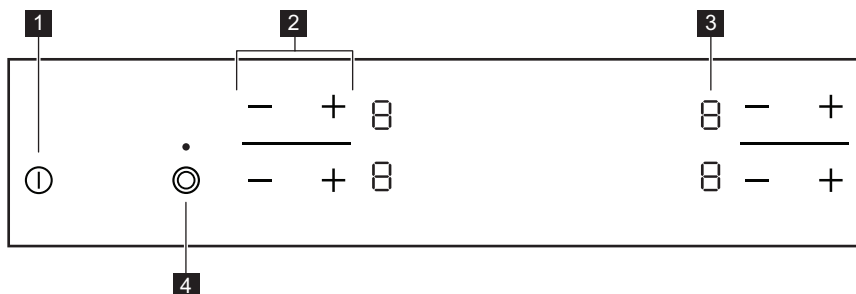

Përdorni fushat me sensor për të përdorur pajisjen. Ekranet dhe treguesit tregojnë se cilat funksione janë aktive.

	fusha me sensor	funksioni
1	①	Për të aktivizuar dhe çaktivizuar pajisjen.
2	+ / -	Për të shtuar ose ulur cilësimet e nxehtësisë.
3	Ekranet e cilësimit të nxehtësisë	Për të treguar cilësimin e nxehtësisë.
4	⊙	Për të aktivizuar dhe çaktivizuar unazat e jashtme.

EKSPANDET E CILËSIMIT TË NXEHTËSISË

Ekranet	Përshkrimi
0	Zona e gatimit është e çaktivizuar.
1 - 9	Zona e gatimit është në përdorim.

Ekrani	Përshkrimi
E	Ka keqfungsionim.
H	Një zonë gatimi qëndron e nxehtë (nxehtësia e mbetur).
L	Bllokimi/Pajisja e sigurisë për fëmijët është aktive.
-	Fikja automatike është aktive.

TREGUESI I NXEHTËSISË SË MBETUR



PARALAJMËRIM

 Rrezik djegieje nga nxehtësia e mbetur!

PËRDORIMI I PËRDITSHËM

AKTIVIZIMI DHE ÇAKTIVIZIMI

Prekni **1** për 1 sekondë për të aktivizuar ose çaktivizuar pajisjen.

FIKJE AUTOMATIKE

Funksioni e çaktivizon vatrën automatikisht nëse:

- Të gjitha zonat e gatimit janë të çaktivizuara (**7**).
- Nuk vendoni cilësimin e nxehtësisë pasi aktivizoni pajisjen.
- Derdhni diçka apo futni diçka në panelin e kontrollit për më shumë se 10 sekonda, (tavë, leckë, etj.). Hiqni objektin ose pastroni panelin e kontrollit.
- Nuk e çaktivizoni një zonë gatimi ose ndryshoni cilësimin e nxehtësisë. Pas pak kohe **2** ndizet dhe pajisja çaktivizohet. Shihni më poshtë.
- Lidhja ndërmjet cilësimit të nxehtësisë dhe kohës së funksionit të fikjes automatike:
 - **1** - **2** — 6 orë
 - **3** - **4** — 5 orë
 - **5** — 4 orë
 - **6** - **9** — 1,5 orë

PËRZGJEDHJA E NXEHTËSISË

Prekni **+** për të ngritur përzgjedhjen e nxehtësisë. Prekni **-** për të ulur përzgjedhjen e nxehtësisë. Në ekran shfaqet përzgjedhja e nxehtësisë. Prekni **+** dhe **-** njëkohësisht për ta çaktivizuar zonën e gatimit.

AKTIVIZIMI/ÇAKTIVIZIMI I UNAZAVE TË JASHTME

Ju mund të përshtatni sipërfaqen e gatimit me përmasat e enës.

Për të aktivizuar unazën e jashtme prekni fushën e sensorëve **0**. Treguesi ndizet. Për më shumë unaza të jashtme prekni sërish të njëjtën fushë ndjesore. Treguesi tjetër ndizet.

Ndiqeni sërish procedurën për të çaktivizuar unazën e jashtme. Llamba e kontrollit fiket.

MEKANIZMI I SIGURISË PËR FËMIJËT

Ky funksion parandalon vënien në punë pa dashje të pajisjes.

Për të aktivizuar mekanizmin e sigurisë për fëmijët

- Aktivizojeni pajisjen me **1**. **Mos vendosni një cilësim nxehtësie.**
- Prekni **-** të dy zonave ballore të gatimit për 4 sekonda. Simboli **L** ndizet.
- Çaktivizojeni pajisjen me **1**.

Për të çaktivizuar mekanizmin e sigurisë për fëmijët

- Aktivizojeni pajisjen me **1**. **Mos vendosni një cilësim nxehtësie.** Prekni **-** të dy zonave ballore të gatimit për 4 sekonda. Simboli **7** ndizet.
- Çaktivizojeni pajisjen me **1**.

Për të anuluar mekanizmin e sigurisë për fëmijët për një sesion gatimi

- Aktivizojeni pajisjen me **1**. Simboli **L** ndizet.
- Prekni **-** të dy zonave ballore të gatimit për 4 sekonda. **Vendosni cilësimin e nxehtësisë për 10 sekonda.** Ju mund të përdorni pajisjen.
- Kur çaktivizoni pajisjen me **1**, mekanizmi i sigurisë për fëmijët punon sërish.

UDHËZIME DHE KËSHILLA TË NEVOJSHME

ENËT E GATIMIT



Informacion rreth enëve të gatimit

- Fundi i enëve të gatimit duhet të jetë sa më i trashë dhe më i rrafshët që të jetë e mundur.
- Enët prej çeliku të emaluar dhe me bazamente alumini ose bakri mund të shkaktojnë çngjyrosje mbi sipërfaqen prej qeramike xhami.

- Nëse është e mundur, vendosni gjithmonë kapakët mbi enët e gatimit.
- Vini enën e gatimit mbi vatër para se ta ndizni vatrën.
- Fikini zonat e gatimit përpara përfundimit të kohës së gatimit për të përdorur nxehtësinë e mbetur.
- Zona e gatimit dhe fundi i tenxheres duhet që të jenë të së njëjtës madhësi.

KURSIMI I ENERGJISË



Si të kursejmë energji

SHEMBUJT E PËRDORIMIT PËR GATIM

Të dhënat në tabelë janë vetëm udhëzuese.

Cilësi mi i nxehtësisë	Përdoren për:	Koha	Këshilla
1	Mbani ngrohtë ushqimin që keni gatuar	sipas dëshirës	Vendosni kapak mbi enën e gatimit
1-2	Salcë holandeze, shkrirje: gjalpë, çokollatë, xhelatinë	5-25 min	Trazojeni herë pas here
1-2	Mpiksje: omëleta të shkrifëta, vezë të pjekura	10-40 min	Gatuani me kapak
2-3	Zierje orizi dhe gatesash me bazë qumështi; ngrohje ushqimesh të gatshme	25-50 min	Shtoni të paktën dy herë lëng sa orizi, trazojini gatesat me qumësht gjatë gatimit
3-4	Gatim me avull: perime, peshk, mish	20-45 min	Shtoni disa lugë gjelle lëng
4-5	Patate të gatuara me avull	20-60 min	Përdorni maksimumi ¼ l ujë për 750 g patate
4-5	Gatim sasish më të mëdha ushqimi, mishi me lëng dhe supash	60-150 min	Deri në 3 l lëng plus përbërësit
6-7	Skuqje e lehtë: eskallop, mish viçi me djathë e proshutë, kotëleta, qofte, salsiçe, mëlçi, salcë, vezë, petulla, gjevrek	sipas nevojës	Kthejeni pasi të ketë kaluar gjysma e kohës
7-8	Skuqje e thellë, thekje e fortë, fileto mishi, biftekë	5-15 min	Kthejeni pasi të ketë kaluar gjysma e kohës
9	Zierje sasish të mëdha uji, zierje makaronash, kavërdisje mishi (gulash, mish rosto), patate të skuqura		

Informacion mbi akrilamidet

E rëndësishme Sipas zbulimeve të fundit shkencore, nëse e thekni ushqimin (veçanërisht ato me përmbajtje niseshteje), akrilamidet mund të përbëjnë një rrezik për shëndetin. Për këtë arsye, ju këshillojmë të gatvani në temperaturat më të ulëta dhe të mos e thekni shumë ushqimin.

KUJDESI DHE PASTRIMI

Pastrojeni pajisjen pas çdo përdorimi.
Përdorni gjithmonë enë me bazament të pastër.



Gërvishtjet ose njollat e errëta mbi qeramikën e xhamit nuk ndikojnë në funksionimin e pajisjes.

Për të hequr papastërtitë:

1. – **Hiqni menjëherë:** plastmasë të shkrirë, celofan dhe ushqime me sheqer. Nëse jo, pajisja mund të dëmtohet nga papastërtia. Përdorni kruajtëse të posaçme për xhamin. Vendoseni kruajtësen mbi sipërfaqen e xhamit në një kënd të ngushtë dhe rrëshqiteni te huri mbi sipërfaqe.
 - **Pasi pajisja të jetë ftohur mjaftueshëm hiqni:** njollat e çmërsit, rrëketë e ujit, njollat e yndyrës, çngjyrosjet metalike. Përdorni një pastrues të posaçëm për qeramikën e xhamit ose inoksin.
2. Pastrojeni pajisjen me një leckë të njomë dhe me pak detergjent.
3. Në fund, **thajeni pajisjen duke e fërkuar me një leckë të pastër.**

ZGJIDHJA E PROBLEMEVE

Problemi	Zgjidhja	Zgjidhja
Nuk mund ta aktivizoni ose ta përdorni pajisjen.		Aktivizojeni pajisjen sërish dhe cilësojeni nxehtësinë në më pak se 10 sekonda.
	Keni prekur 2 ose më shumë fusha me sensor njëkohësisht.	Prekni vetëm një fushë me sensor.
	Mbi panelin e kontrollit ka njolla uji ose njolla yndyre.	Pastroni panelin e kontrollit.
Pajisja çaktivizohet.	Keni vendosur diçka mbi fushën me sensor  .	Hiqni objektin nga fusha me sensor.
Treguesi i nxehtësisë së mbetur nuk ndizet.	Zona e gatimit nuk është e nxehtë, sepse ka punuar vetëm për pak kohë.	Nëse zona e gatimit ka punuar mjaft kohë për të qenë e nxehtë, flisni me qendrën e shërbimit.
Nuk mund ta aktivizoni unazën e jashtme.		Aktivizoni në fillim unazën e brendshme.
Fushat me sensor nxehen.	Ena e gatimit është tepër e madhe ose e keni vendosur atë shumë afër butonave komandues.	Nëse është e nevojshme, vendosini enët e mëdha në zonat e pasme të gatimit.
 ndizet.	Fikja automatike është aktive.	Çaktivizojeni pajisjen dhe aktivizojeni sërish.
 ndizet.	Funksioni i sigurisë për fëmijët është aktiv.	Shihni kapitullin "Udhëzime për përdorimin".
Ndizet  dhe numri.	Ka një defekt në pajisje.	Shkëputeni pajisjen nga rrjeti për pak kohë. Hiqni siguresën nga sistemi elektrik i shtëpisë. Lidhjeni atë sërish. Nëse  ndizet sërish, kontaktoni qendrën e shërbimit.

Nëse jeni përpjekur ta zgjidhni si më sipër dhe nuk e keni riparuar dot, kontaktoni me shitësin ose shërbimin tuaj të klientit. Jepni të dhënat e etiketës së parametrave, kodin me tre shifra për xhamin qeramik (ndodhet në qoshe të sipërfaqes prej qelqi) dhe mesazhin e defektit që ndizet.

Sigurohuni që pajisjen ta përdorni siç duhet. Nëse jo, servisi nga tekniku i shërbimit të klientit apo shitësi nuk do të jetë falas, edhe gjatë periudhës së garancisë. Udhëzimet lidhur me shërbimin e klientit dhe kushtet e garancisë janë në broshurën e garancisë.

INSTALIMI



PARALAJMËRIM

Referojuni kapitullit "Të dhëna për sigurinë".



Përpara instalimit

Përpara instalimit të pajisjes, regjistroni informacionin e mëposhtëm që gjendet në pllakën e specifikimeve. Pllaka e specifikimeve gjendet në pjesën e poshtme të kasës së pajisjes.

- Modeli
- PNC
- Numri i serisë

MONTIMI

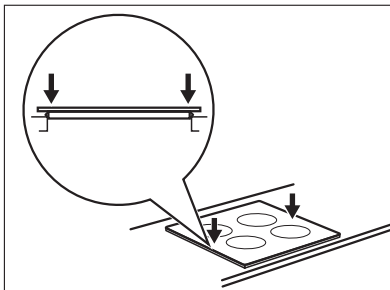
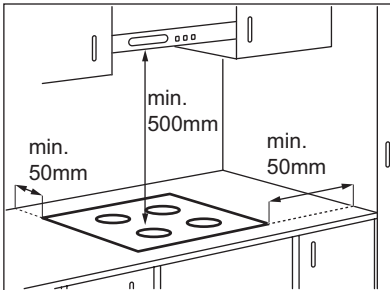

PAJISJET INKASO

- Pajisjet inkaso përdorini vetëm pasi ta kenë montuar pajisjen siç duhet në njësitë inkaso dhe në planin e punës, sipas standardeve në fuqi.

KABLLOJA E LIDHJES

- Pajisja është e pajisur me kablo lidhjeje.
- Zëvendësoni kabllon e dëmtuar të ushqimit me një kablo të posaçme (lloji H05BB-F Tmax 90°C; ose më të lartë). Flisni me Qendrën lokale të Shërbimit.

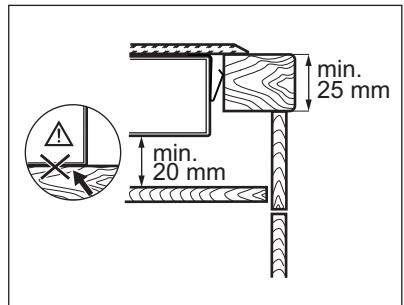
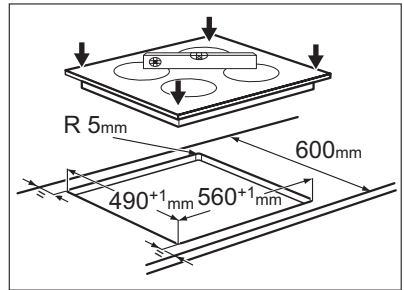

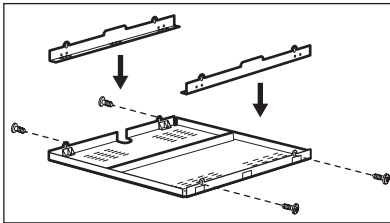
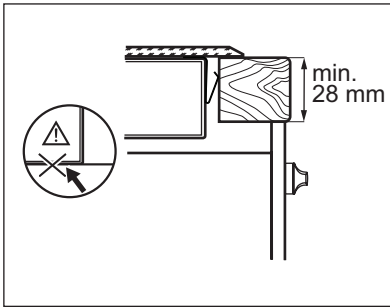

Nëse përdorni një kuti mbrojtëse (një aksesori shtesë¹⁾), nuk është i nevojshëm bazamenti mbrojtës nën pajisje. Nëse e instaloni pajisjen mbi një furrë, nuk mund të përdorni kutinë mbrojtëse.

¹⁾ Aksesori i kutisë mbrojtëse mund të mos jetë i disponueshëm në disa vende. Ju lutemi kontaktoni shitësin lokal.

TË DHËNA TEKNIKE

Modell EHF6241FOK

Typ 58 HAD 03 AO

Ser.Nr.

ELECTROLUX

Prod.Nr. 949 596 001 00

220-240 V 50-60 Hz

Made in Germany

6,4 kW



Fuqia e zonave të gatimit

Zona e gatimit	Fuqia nominale (Cilësimi i nxehtësisë maksimale) [W]
Djathtas, e pasme — 180 mm	1800 W
Djathtas, përpara — 145 mm	1200 W
Majtas, e pasme — 145 mm	1200 W
Majtas, përpara — 120/210 mm	750/2200 W

PROBLEME QË LIDHEN ME MJEDISIN

Ricikloni materialet me simbolin .
Vendoseni ambalazhin te kontejnerët e riciklimit nëse ka.

Ndihmoni në mbrojtjen e mjedisit dhe shëndetit të njerëzve dhe në riciklimin e mjetëve të pajisjeve elektrike dhe elektronike. Mos hidhni pajisjet e shënuara

me simbolin  e mbeturinës shtëpiake.

Ktheni produktin në pikën lokale të riciklimit
ose kontaktoni me zyrën komunale.

СЪДЪРЖАНИЕ

ИНФОРМАЦИЯ ЗА БЕЗОПАСНОСТ	16
ОПИСАНИЕ НА УРЕДА	18
ВСЕКИДНЕВНА УПОТРЕБА	20
ПОЛЕЗНИ ПРЕПОРЪКИ И СЪВЕТИ	21
ГРИЖИ И ПОЧИСТВАНЕ	23
ОТСТРАНЯВАНЕ НА НЕИЗПРАВНОСТИ	24
ИНСТАЛИРАНЕ	25
ТЕХНИЧЕСКА ИНФОРМАЦИЯ	26
ОПАЗВАНЕ НА ОКОЛНАТА СРЕДА	26

МИСЛИМ ЗА ВАС

Благодарим ви, че закупихте уред от Electrolux. Избрахте продукт, който носи със себе си десетилетия професионален опит и нововъведения. Оригинален и стилен, той е създаден с мисъл за вас. Така че когато и да го използвате, можете да сте сигурни, че ще получите страхотни резултати по всяко време.

Добре дошли в Electrolux.

Посетете нашата уебстраница на:



Вижте полезни съвети, брошури, отстраняване на неизправности, сервизна информация:
www.electrolux.com



Регистрирайте своя продукт за по-добро обслужване:
www.electrolux.com/productregistration



Купете принадлежности, консумативи и оригинални резервни части за вашия уред:
www.electrolux.com/shop

ГРИЖИ ЗА КЛИЕНТА И СЕРВИЗ

Препоръчваме използването на оригинални резервни части.

Когато се свързвате с отдел "Обслужване", трябва да имате под ръка следната информация.

Информацията можете да намерите на табелката с данни. Модел, PNC (номер на продукт), Сериен номер.



Предупреждение / Внимание-Важна информация за безопасност.



Обща информация и съвети



Информация за опазване на околната среда

Запазваме си правото на изменения.



ИНФОРМАЦИЯ ЗА БЕЗОПАСНОСТ

Преди инсталиране и експлоатация на уреда прочетете внимателно предоставените инструкции. Производителят не носи отговорност, ако неправилното инсталиране и експлоатация предизвикат наранявания и щети. Пазете инструкциите в близост до уреда за бъдещи справки.

БЕЗОПАСНОСТ ЗА ДЕЦА И ХОРА С ОГРАНИЧЕНИ СПОСОБНОСТИ



ПРЕДУПРЕЖДЕНИЕ!

Риск от задущаване, нараняване или трайно увреждане.

- Не позволявайте на лица, в това число и деца, с понижена физическа сетивност, намалени умствени функции или липса на опит и познания да използват уреда. Те трябва да са под надзора на или да бъдат инструктирани за работа с уреда от лице, отговорно за тяхната безопасност.
- Не позволявайте на децата да си играят с уреда.
- Съхранявайте всички опаковъчни материали далеч от деца.
- Дръжте деца и домашни животни далеч от уреда, когато той работи или се охлажда. Достъпните части за горещи.
- Ако уредът има механизъм за защита от деца, препоръчваме да го активирате.

ИНСТАЛИРАНЕ



ПРЕДУПРЕЖДЕНИЕ!

Уредът трябва да се инсталира само от квалифицирани лица.

- Отстранете всички опаковки.
- Не инсталирайте и не използвайте повреден уред.
- Спазвайте инструкциите за инсталиране, приложени към уреда.
- Трябва да спазвате минималното разстояние до други уреди и устройства.
- Винаги внимавайте, когато местите уреда, тъй като е тежък. Винаги носете предпазни ръкавици.
- Уплътнете срязаните повърхности с уплътнител, за да предотвратите издуване поради влага.

- Предпазвайте долната част на уреда от пара и влага.
- Не поставяйте уреда близо до врата или под прозорец. Така ще предотвратите падането на горещи съдове от уреда, когато се отвори вратата или прозорецът.
- Ако уредът е инсталиран над чекмеджета, се уверете, че мястото между долната част на уреда и горното чекмедже е достатъчно за вентилация.
- Дъното на уреда може да се нагорещи. Препоръчваме ви да инсталирате незапалителен разделителен панел под уреда, за да предотвратите достъп до дъното.

Свързване в електрическата мрежа



ПРЕДУПРЕЖДЕНИЕ!

Риск от пожар и токов удар.

- Всички електрически връзки трябва да се извършват от квалифициран електротехник.
- Преди всяко окабеляване се уверявайте, че по извода на уреда за електрическата мрежа не протича ток.
- Уверете се, че уредът е инсталиран правилно. Хлабави или неправилни връзки между щепсела и контакта могат да доведат до прегряване на клемите.
- Уверете се, че е инсталирана защита срещу удар.
- Не позволявайте електрически кабели да допират уреда или горещи съдове, когато свързвате уреда към близкия контакт.
- Не позволявайте електрическите кабели да се преплитат.
- Закрепете кабела с пристягаща скоба против опъване.
- Използвайте правилния кабел за електрическата мрежа.
- Не повреждайте захранващия щепсел и захранващия кабел. Свържете се със сервиза или електротехник за смяната на повреден захранващ кабел.
- Електрическата инсталация трябва да има изолиращо устройство, което ви позволява да изключите уреда от ел. мрежата при всички полюси. Изолиращото устройство трябва да е с ширина на отваряне на контакта минимум 3 мм.

- Използвайте само правилни устройства за изолация: предпазни прекъсвачи на мрежата, предпазители (предпазителите от винтов тип трябва да се извадят от фасунгата), изключватели и контактори за утечка на заземяването.

ЕКСПЛОАТАЦИЯ



ПРЕДУПРЕЖДЕНИЕ!

Риск от нараняване, изгаряния или токов удар.

- Използвайте този уред в домашна среда.
- Не променяйте спецификациите на уреда.
- Не използвайте външен таймер или отделна система за дистанционно управление.
- Не оставайте уреда без надзор, докато работи.
- Не използвайте уреда с мокри ръце или ако е в контакт с вода.
- Не поставяйте прибори или капаци от тигани и тенджери върху зоните за готвене. Те се нагорещават.
- Изключвайте зоната за готвене след употреба.
- Не използвайте уреда като работна повърхност или за съхранение.
- Ако повърхността на уреда е пукната, изключете незабавно уреда от електрическо захранване. Така ще предотвратите токов удар.



ПРЕДУПРЕЖДЕНИЕ!

Риск от пожар или експлозия.

- Нагорещени мазнини или масло може да предизвикат възпламеними пари. Дръжте пламъците или нагорещените предмети далече от мазнини или масло, когато готвите с тях.
- Парите, които освобождава много нагорещеното масло, може да причинят спонтанно запалване.
- Използваното масло, което съдържа хранителни остатъци, може да причини пожар при по-ниски температури, отколкото маслото, използвано първия път.
- Не поставяйте запалителни материали или предмети, намокрени със запалителни материали, в уреда, в близост до него или върху него.
- Не се опитвайте да загасите пожар с вода. Изключете уреда от ел. мрежата и покрийте пламъка с капак или огнеупорно одеало.



ПРЕДУПРЕЖДЕНИЕ!

Опасност от повреда в уреда.

- Не оставайте горещи уреди върху командното табло.
- Не оставайте готварските съдове на врята на сухо.
- Внимавайте да не позволявате върху уреда да падат предмети или съдове. Повърхността може да се повреди.
- Не активирайте зоните за готвене при празни готварски съдове или ако няма готварски съдове.
- Не поставяйте алуминиево фолио върху уреда.
- Готварски съдове от чугун, алуминий или с повредено дъно, могат да надраскат стъклокерамиката. Винаги повдигайте тези предмети нагоре, когато трябва да ги преместите по повърхността за готвене.

ГРИЖИ И ПОЧИСТВАНЕ



ПРЕДУПРЕЖДЕНИЕ!

Опасност от повреда в уреда.

- Почиствайте редовно уреда, за да предотвратите разваляне на материала на повърхността.
- Не почиствайте уреда чрез воден спрей или пара.
- Почиствайте уреда с навлажнена мека кърпа. Използвайте само неутрални препарати. Не използвайте абразивни продукти, абразивни стъргалки, разтворители или метални предмети.

ИЗХВЪРЛЯНЕ



ПРЕДУПРЕЖДЕНИЕ!

Риск от нараняване или задушаване.

- Изключете уреда от електрозахранването.
- Отрежете захранващия кабел и го изхвърлете.

ОПИСАНИЕ НА УРЕДА

ОБЩ ПРЕГЛЕД

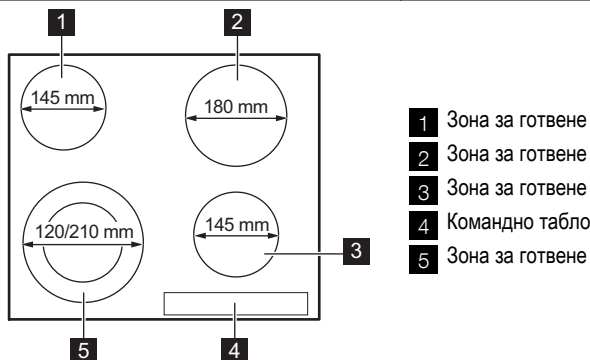

РАЗПОЛОЖЕНИЕ НА КОМАНДНОТО ТАБЛО

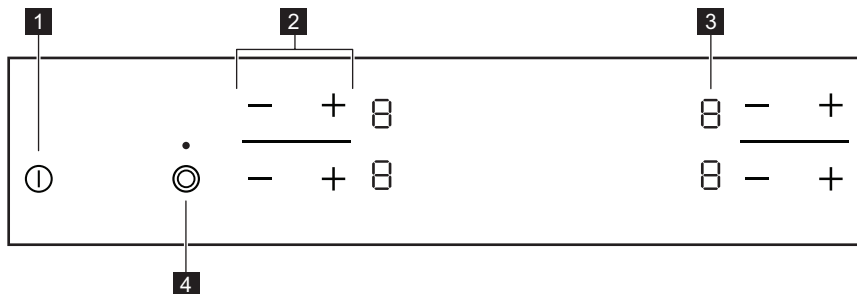





Използвайте сензорните полета, за да работите с уреда. Показанията на дисплея и индикаторите показват кои функции работят.

сензорно поле	функция
1 ①	За активиране и деактивиране на уреда.
2 + / -	Увеличава или намалява степента на нагряване.
3 Дисплей за степента на нагряване	Показва степента на нагряване.
4 ◎	Активира и деактивира външните кръгове.

ПОКАЗАНИЯ ЗА НАСТРОЙКАТА НА НАГРЯВАНЕ

Екран	Описание
0	Зоната за готвене е изключена.
1 - 9	Зоната за готвене работи.

Екран	Описание
	Има неизправност.
	Една от зоните за готвене остава гореща (остатъчна топлина).
	Устройството за безопасност на деца работи.
	Автоматичното изключване работи.

ИНДИКАТОР ЗА ОСТАТЪЧНА ТОПЛИНА



ПРЕДУПРЕЖДЕНИЕ!

 Опасността от изгаряне вследствие на остатъчната топлина!









ВСЕКИДНЕВНА УПОТРЕБА

АКТИВАЦИЯ И ДЕАКТИВАЦИЯ





Докоснете  за 1 секунда, за да активирате или деактивирате уреда.

АВТОМАТИЧНОТО ИЗКЛЮЧВАНЕ

Тази функция спира автоматично уреда, ако:

- Всички зони за готвене са деактивирани 
- След включване на уреда не зададете степента на нагряване.
- Разлеете течност или оставите някакъв предмет (съд, кърпа и др.) на командното табло за повече от 10 секунди. Отстранете предмета или почистете командното табло.
- Не спрете зоната за готвене или промените степента на нагряване. След известно време светва  и уредът се изключва. Вижте по-долу.
- Връзката между степента на нагряване и времената на функцията за автоматично изключване:
 -  -  — 6 часа
 -  -  — 5 часа
 -  — 4 часа
 -  -  — 1,5 часа

НАСТРОЙКА НА НАГРЯВАНЕ

Докоснете , за да повишите настройката на нагряването. Докоснете , за да понижите настройката на нагряването. На дисплея се показва настройката на нагряване. Докоснете  и  по едно и също време, за да деактивирате зоната за готвене.





АКТИВИРАНЕ И ДЕАКТИВИРАНЕ НА ВЪНШНИТЕ КРЪГОВЕ

Повърхността за готвене може да се пригоди към размера на готварския съд. За активиране на външния кръг докоснете сензорното поле . Индикаторът светва. За включване на повече външни нагревателни кръгове докоснете същото сензорно поле. Следващият индикатор светва. Повторете процедурата, за да изключите външния кръг. Индикаторът угасва.





УСТРОЙСТВО ЗА БЕЗОПАСНОСТ НА ДЕЦАТА

Тази функция предотвратява неволно използване на уреда.





За да активирате устройството за безопасност на деца

- Активирайте уреда чрез . **Не задавайте степен на нагряване.**
- Натиснете  на двете предни зони за готвене в продължение на 4 секунди. Символът  светва.
- Деактивирайте уреда чрез .

За да деактивирате устройството за безопасност на деца

- Активирайте уреда чрез . **Не задавайте степен на нагряване.** Натиснете  на двете предни зони за готвене в продължение на 4 секунди. Символът  светва.
- Деактивирайте уреда чрез .

За да игнорирате устройството за безопасност на деца за еднократно готвене

- Активирайте уреда чрез . Символът  светва.
- Натиснете  на двете предни зони за готвене в продължение на 4 секунди. **Настроите степента на нагряване в рамките на 10 секунди.** Можете да работите с уреда.
- Когато изключите уреда с , устройство то за безопасност на децата отново ще работи.

ПОЛЕЗНИ ПРЕПОРЪКИ И СЪВЕТИ

ГОТВАРСКИ СЪДОВЕ



Информация за готварските съдове

- Дъното на готварските съдове трябва да е колкото може по-дебело и равно.
- Кухненски съдове, изработени от емайлирана стомана и с алуминиеви или медни дъна, могат да предизвикат промяната в цвета на стъклокерамичната повърхност.

- Ако е възможно, винаги поставяйте капак на готварските съдове.
- Поставяйте съдовете върху зоната за готвене, преди да я включите.
- Изключвайте зоните за готвене преди края на времето за готвене, за да се възползвате от остатъчната топлина.
- Дъната на съдовете и зоните за готвене трябва да са с еднакъв размер.

ИКОНОМИЯ НА ЕНЕРГИЯ



Как се пести електроенергия

ПРИМЕРИ ЗА РАЗЛИЧНИ НАЧИНИ НА ГОТВЕНЕ

Данните в следващата таблица са ориентировъчни.

Настройка на нагряването	Използвайте за:	Час	Съвети
1	Дръжте топла храната, която сте сготвили	колкото е необходимо	Поставете капак върху готварския съд
1-2	Холандски сос, разтапяне на: масло, шоколад, желатин	5-25 мин.	От време на време разбърквайте
1-2	Втвърдяване: пухкави омлети, печени яйца	10-40 мин.	Гответе с поставен капак
2-3	За варене на ориз и ястия с мляко, претопляне на готови ястия	25-50 мин.	Добавете най-млако два пъти повече течност, отколкото е оризът, разбърквайте млечните блюда от време на време при готвенето
3-4	Зеленчуци на пара, риба, месо	20-45 мин.	Добавете няколко супени лъжици течност
4-5	Картофи на пара	20-60 мин.	Използвайте макс. 1/4 л. вода за 750 гр. картофи
4-5	Приготвяне на по-големи количества храна, задушени ястия и супи	60-150 мин.	До 3 л. течност заедно със съставките
6-7	Леко запържване: шницел, телешко кордон бльо, котлети, пелмени, наденица, дроб, маслено-брашнена запръжка, яйца, палачинки, понички	колкото е необходимо	Обърнете по средата на времето за приготвяне
7-8	Дълбоко пържене, картофени кюфетета, филе-миньон, пържоли	5-15 мин.	Обърнете по средата на времето за приготвяне

На- строй- ка на нагря- ване- то	Използвайте за:	Час	Съвети
9	Кипване на големи количества вода, готвене на макаронени изделия, запържване на месо (гулаш, задушено), пържене на картофи		

Информация за акриламиди

ВАЖНО! Според най-новите научни изследвания препичането на храна, (особено продукти, съдържащи скорбяла), може да доведе до опасност за здравето поради наличието на акриламиди. Следователно, препоръчваме да се готви при възможно най-ниски температури и храните да не се препичат прекалено много.

ГРИЖИ И ПОЧИСТВАНЕ

Почиствайте уреда след всяка употреба.
Винаги използвайте готварски съдове с почи-
стено дъно.



Надрасквания или тъмни петна по
стъклокерамичната повърхност не
влият на функционирането на уре-
да.

За да отстраните замърсяванията:

1. – **Отстранете веднага:** разтопена пласт-
маса, пластмасово фолио и храни, съ-
държащи захар. В противен случай за-
мърсяванията могат да повредят уре-
да. Използвайте специална стъргалка
за стъкло. Поставете стъргалката на
стъклокерамичната повърхност под
остър ъгъл и плъзгайте острието по
повърхността.
– **Отстранете след като уредът се охла-
ди достатъчно:** следи от варовик, вода,
капки мазнина, бляскави металически
обезцветявания. Използвайте специа-
лен препарат за почистване на стъкло-
керамика или неръждаема стомана.
2. Почиствайте уреда с влажна кърпа и
малко почистващ препарат.
3. Накрая **подсушете уреда с чиста кърпа.**

ОТСТРАНЯВАНЕ НА НЕИЗПРАВНОСТИ

Проблем	Възможни	Отстраняване
Не можете да активирате уреда или да работите с него.		Активирайте уреда отново и задайте степента на нагряване в рамките на 10 секунди.
	Докоснали сте 2 или повече сензорни полета едновременно.	Докосвайте само по едно сензорно оле.
	Върху командното табло има вода или е покрито с пръски мазнина.	Почистете командното табло.
Уредът се деактивира.	Поставили сте нещо върху сензорното поле  .	Махнете предмета от сензорното поле.
Индикаторът за остатъчна топлина не се включва.	Зоната за готвене не е гореща, защото е била включена само за кратко време.	Ако зоната за готвене е работила достатъчно дълго и трябва да бъде гореща, се свържете със сервизния център.
Не можете да активирате външния кръг.		Активирайте първо вътрешния кръг.
Сензорните полета се нагорещават.	Готварският съд е прекалено голям или сте го поставили много близко до сензорните полета за управление.	Поставете голям готварски съд върху задната зона за готвене, ако е необходимо.
 светва.	Автоматичното изключване работи.	Деактивирайте уреда и го активирайте отново.
 светва.	Устройството за безопасност на деца работи.	Вижте глава "Инструкции за работа".
Светва едно число и  .	В уреда има грешка.	Изключете уреда от електрозахранването за известно време. Изключете предпазителя на домашната електрическа инсталация. Свържете отново. Ако  светне отново, обадете се в сервизния център.

Ако сте пробвали всички решения, предложени по-горе, и не сте успели да отстраните проблема, обърнете се към продавача или към отдела за обслужване на клиенти. Съобщете информацията от табелката с данни, трицифрения код за стъклокерамиката (той се намира в ъгъла на стъклената повърхност) и съобщението за грешка, което се появява. Уверете се, че сте работили правилно с уреда. В противен случай, посещението на сервизния специалист или на продавача няма да

бъде безплатно, също и през гаранционния срок. В гаранционната книжка ще намерите указания относно сервизното обслужване и гаранционните условия.

ИНСТАЛИРАНЕ



ПРЕДУПРЕЖДЕНИЕ!

Вижте глава "Информация за безопасност".



Преди монтажа

Преди монтажа на уреда, запишете информацията по-долу от табелката с данни. Тази табелка се намира отдолу на корпуса на уреда.

- Модел
- Номер на продукт (PNC)
- Сериен номер (S.N.)

ВГРАДЕНИ УРЕДИ

- Вградените уреди могат да се използват само след като са вградени в подходящи

МОНТАЖ

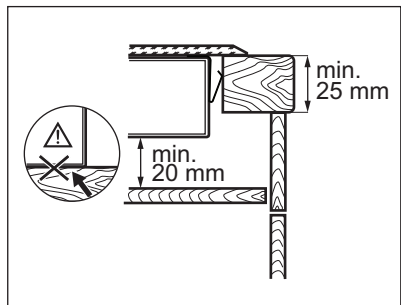
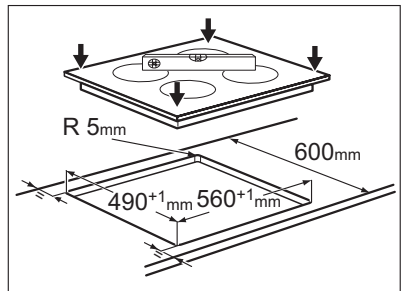
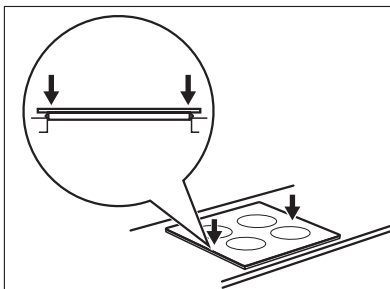
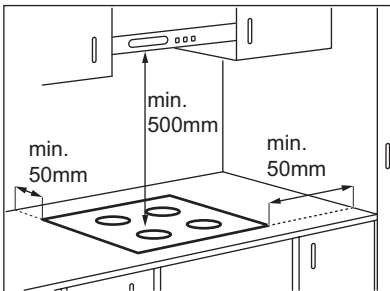

шкафове и работни плотове, които отговарят на стандартите.

СВЪРЗВАЩ КАБЕЛ

- Уредът се доставя със захранващ кабел.
- Заменят се повредения захранващ кабел със специален такъв (тип H05BB-F Tmax 90°C; или повече). Свържете се с местния сервисния център.

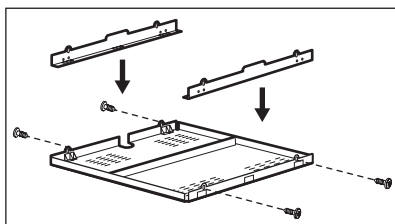
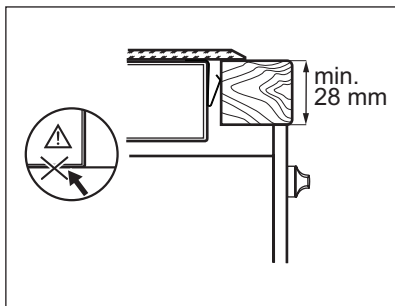

Ако използвате защитна кутия (допълнителна принадлежност¹⁾), не е необходим защитен под директно под уреда.

Не можете да използвате защитната кутия, ако инсталирате уреда над фурна.

¹⁾ Допълнителната защитна кутия може да не е налична в някои държави. Свържете се с местния си доставчик.

ТЕХНИЧЕСКА ИНФОРМАЦИЯ

Modell EHF6241FOK

Typ 58 HAD 03 AO

Ser.Nr.

ELECTROLUX

Prod.Nr. 949 596 001 00

220-240 V 50-60 Hz

Made in Germany

6.4 kW



Мощност на зоните за готвене

Зона за готвене	Номинална мощност (макс. настройка на нагряване) [W]
Дясна задна — 180 mm	1800 W
Дясна предна — 145 mm	1200 W
Лява задна — 145 mm	1200 W
Лява предна — 120/210 mm	750/2200 W

ОПАЗВАНЕ НА ОКОЛНАТА СРЕДА

Рециклирайте материалите със символа .

Поставяйте опаковките в съответните контейнери за рециклирането им.

Помогнете за опазването на околната среда и човешкото здраве, както и за рециклирането на отпадъци от електрически и електронни уреди. Не изхвърляйте уредите, означени със

символа  , заедно с битовата смет. Върнете уреда в местния пункт за рециклиране или се обърнете към вашата общинска служба.

SADRŽAJ

INFORMACIJE O SIGURNOSTI	29
OPIS PROIZVODA	31
SVAKODNEVNA UPORABA	33
KORISNI SAVJETI I PREPORUKE	34
ČIŠĆENJE I ODRŽAVANJE	36
RJEŠAVANJE PROBLEMA	37
POSTAVLJANJE	38
TEHNIČKI PODACI	39
BRIGA ZA OKOLIŠ	39

MISLIMO NA VAS

Hvala vam što ste kupili Electrolux uređaj. Izabrali ste proizvod koji sa sobom donosi desetljeća profesionalnog iskustva i inovacija. Genijalan i elegantan, projektiran je s vama u mislima. Stoga, uvijek kada ga koristite, možete biti sigurni znajući da ćete svaki put dobiti izvrsne rezultate.

Dobrodošli u Electrolux.

Posjetite našu internetsku stranicu za:



Dobivanje savjeta o korištenju, prospekata, rješavanju problema, servisnim informacija:
www.electrolux.com



Registriranje vašeg proizvoda za bolji servis:
www.electrolux.com/productregistration



Kupovinu dodatne opreme, potrošnog materijala i originalnih rezervnih dijelova za vaš uređaj:
www.electrolux.com/shop

BRIGA O KUPCIMA I SERVIS

Preporučujemo uporabu originalnih rezervnih dijelova.

Kada se obraćate servisu, provjerite da su Vam dostupni sljedeći podaci. Informacije možete pronaći na nazivnoj pločici. Model, PNC, serijski broj.



Upozorenje / Oprez - sigurnosne informacije.



Opće informacije i savjeti



Informacije o zaštiti okoliša

Zadržava se pravo na izmjene.



INFORMACIJE O SIGURNOSTI

Prije postavljanja i uporabe uređaja, pažljivo pročitajte isporučene upute. Proizvođač nije odgovoran ako nepravilno postavljanje i uporaba uređaja uzrokuje ozljede i oštećenja. Upute uvijek čuvajte s uređajem, za buduće potrebe.

SIGURNOST DJECE I SLABIJIH OSOBA



UPOZORENJE

Opasnost od gušenja, ozljede ili trajne nesposobnosti.

- Osobama, uključujući i djecu, sa smanjenim fizičkim, osjetilnim ili mentalnim funkcijama ili osobama bez iskustva i znanja nikada nemojte dozvoliti da koriste uređaj. Njih prilikom rukovanja uređajem mora nadzirati ili u rukovanje uređajem uputiti osoba odgovorna za njihovu sigurnost.
- Ne dozvolite djeci da se igraju s uređajem.
- Svu ambalažu čuvajte izvan dohvata djece.
- Djeci i kućnim ljubimcima ne dozvoljavajte približavanje uređaju dok je u radu ili dok se hladi. Dostupni dijelovi su vrući.
- Ako je uređaj opremljen sigurnosnom blokadom za djecu, preporučujemo da je uključite.

POSTAVLJANJE



UPOZORENJE

Ovaj uređaj mora postaviti kvalificirana osoba.

- Odstranite svu ambalažu.
- Ne postavljajte i ne koristite oštećeni uređaj.
- Pridržavajte se uputa za postavljanje ispušnih s uređajem.
- Održavajte minimalnu udaljenost od drugih uređaja i kuhinjskih elemenata.
- Budite pažljivi kada pomičete uređaj jer je težak. Obavezno nosite zaštitne rukavice.
- Izrezane površine zabrtvite sredstvom za brtvljenje kako biste spriječili bubrenje uzrokovano vlagom.
- Donji dio uređaja zaštite od pare i vlage.
- Uređaj ne postavljajte u blizini vrata ili ispod prozora. Na taj način se sprječava pad vrućeg posuđa s uređaja kada se vrata ili prozor otvore.

- Ako je uređaj postavljen iznad ladica provjerite je li prostor, između dna uređaja i gornje ladice, dovoljan za cirkulaciju zraka.
- Dno uređaja može postati vruće. Preporučujemo da ispod uređaja postavite nezapaljivu pregradnu ploču kako biste spriječili pristup donjoj strani.

Spajanje na električnu mrežu



UPOZORENJE

Opasnost od požara i strujnog udara.

- Sva spajanja na električnu mrežu mora izvršiti kvalificirani električar.
- Prije bilo kakvog provlačenja kabela uvjerite se da glavna stezaljka uređaja nije pod naponom.
- Uvjerite se da je uređaj pravilno postavljen. Labavi i nepravilni utikač i utičnica mogu pregrijati stezaljku.
- Uvjerite se da je ugrađena zaštita od strujnog udara.
- Ne dopustite da električni kablovi dodiruju uređaj ili vruće posuđe kada uređaj priključujete na utičnice u blizini.
- Ne dopustite da se električni kablovi zapletu.
- Koristite stezaljku za uklanjanje napetosti na kabele.
- Koristite odgovarajući kabel napajanja.
- Pazite da ne oštetite utikač i kabel napajanja. Za zamjenu kabela napajanja kontaktirajte servisera ili električara.
- Električna instalacija mora imati izolacijski uređaj koji vam omogućuje iskapčanje uređaja iz električne mreže na svim polovima. Izolacijski uređaj mora imati kontakte s otvorom od minimalno 3 mm.
- Koristite samo odgovarajuće izolacijske uređaje: automatske sklopke, osigurači (osigurače na uvrtnje izvaditi iz ležišta), prekidači i sklopnici struje zemnog spoja.

UPORABA



UPOZORENJE

Opasnost od ozljede, opekline ili strujnog udara.

- Ovaj uređaj koristite u kućanstvu.
- Ne mijenjajte specifikacije ovog uređaja.

- Uređajem ne upravljajte pomoću vanjskog tajmera ili preko odvojenog sustava za daljinsko upravljanje.
- Uređaj ne ostavljajte bez nadzora dok radi.
- Ne upravljajte uređajem s vlažnim rukama ili kada je u doticaju s vodom.
- Pribor za jelo ili poklopce lonaca ne stavljajte na zone kuhanja. Zagrijat će se.
- Zonu kuhanja postavite na "isključeno" nakon svake uporabe.
- Uređaj ne koristite kao radnu površinu ili za čuvanje stvari.
- Ako je površina uređaja napukla, uređaj odmah isključite iz električne mreže. Na taj način sprječavate strujni udar.
- Uređaj redovito očistite kako biste spriječili propadanje materijala površine.
- Za čišćenje uređaja ne koristite raspršivanje vode i pare.
- Uređaj očistite vlažnom mekom krpom. Koristite samo neutralna sredstva za čišćenje. Nikada ne koristite abrazivna sredstva, jastučice za ribanje, otapala ili metalne predmete.

ODLAGANJE



UPOZORENJE

Opasnost od ozljede ili gušenja.

- Uređaj iskopčajte iz električne mreže.
- Odrežite električni kabel i bacite ga.



UPOZORENJE

Opasnost od požara ili eksplozije.

- Masti i ulja prilikom zagrijavanja mogu stvoriti zapaljive pare. Plamen ili zagrijane predmete držite dalje od masti i ulja kad kuhate s njima.
- Pare koje ispušta vrlo vruće ulje mogu uzrokovati spontano izgaranje.
- Korišteno ulje, koje sadrži ostatke hrane, može uzrokovati vatru pri nižim temperaturama nego ulje koje se koristi prvi put.
- Zapaljive predmete ili predmete namočene zapaljivim sredstvima ne stavljajte u, pored ili na uređaj.
- Vatru ne pokušavajte ugasiti vodom. Uređaj isključite i plamen pokrijte poklopcem ili protupožarnim prekrivačem.



UPOZORENJE

Postoji opasnost od oštećenja uređaja.

- Vruće posuđe ne držite na upravljačkoj ploči.
- Nemojte dopustiti da posuđe presuši.
- Pazite da vam predmeti ili posuđe na padnu na uređaj. Površina se može oštetiti.
- Zone kuhanja ne koristite s praznim posuđem ili bez posuđa.
- Na uređaj nemojte stavljati aluminijsku foliju.
- Posuđe od lijevanoga željeza, aluminijska ili posuđe s oštećenim dnom može ogrebiti staklokeramiku. Te predmete uvijek podignite kada ih morate pomaknuti na površini za kuhanje.

ČIŠĆENJE I ODRŽAVANJE



UPOZORENJE

Postoji opasnost od oštećenja uređaja.

OPIS PROIZVODA

OPĆI PREGLED

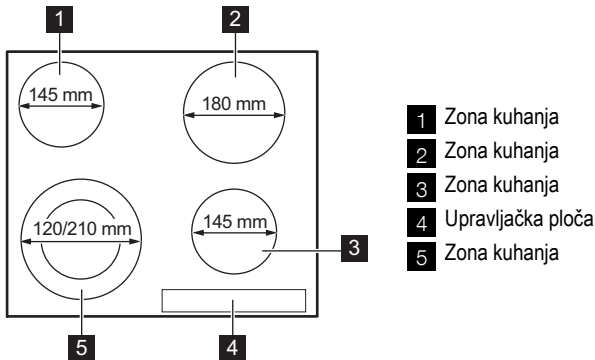

IZGLED UPRAVLJAČKE PLOČE

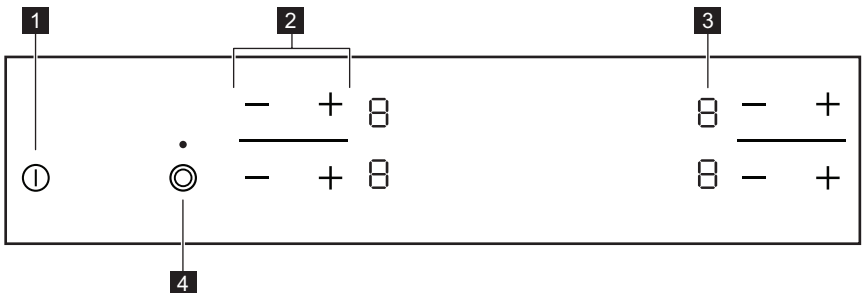



Za rukovanje uređajem koristite polja senzora. Prikazi i indikatori pokazuju koje su funkcije u radu.

polje senzora	funkcija
1 ①	Za uključivanje i isključivanje uređaja.
2 + / -	Za povećavanje ili smanjivanje stupnja kuhanja.
3 Prikaz stupnja kuhanja	Za prikaz stupnja kuhanja.
4 ⊙	Za uključivanje i isključivanje vanjskih krugova.

PRIKAZI STUPNJEVA KUHANJA

Zaslon	Opis
0	Zona kuhanja je isključena.
1 - 9	Zona kuhanja je uključena.
E	Došlo je do kvara.

Zaslon	Opis
	Zona kuhanja ostaje vruća (preostala toplina).
	Uključena je funkcija Zaključavanje/Zaštita za djecu.
	Uključilo se Automatsko isključivanje.

INDIKATOR PREOSTALE TOPLINE



UPOZORENJE

 Opasnost od opekline uslijed preostale topline!









SVAKODNEVNA UPORABA

UKLJUČIVANJE I ISKLJUČIVANJE





Dodirnite  u trajanju od 1 sekunde za uključivanje ili isključivanje uređaja.

AUTOMATSKO ISKLJUČIVANJE

Ova funkcija automatski isključuje uređaj ako:

- su sve zone za kuhanje isključene ().
- Niste postavili stupanj kuhanja nakon uključivanja uređaja.
- Prolijete nešto po kontrolnoj ploči ili na ploču stavite nešto duže od 10 sekundi (lonac, krpu, itd.). Uklonite predmet ili očistite upravljačku ploču.
- Ne isključite zonu kuhanja ili ne promijenite stupanj zagrijavanja. Nakon nekog vremena pali se  i uređaj se isključuje. Vidi u nastavku.
- Odnos između postavke kuhanja i vremena funkcije automatskih isključivanja:
 -  -  — 6 sati
 -  -  — 5 sati
 -  — 4 sata
 -  -  — 1,5 sat

PODEŠAVANJE ZAGRIJAVANJA

Dodirnite  kako biste pojačali stupanj zagrijavanja. Dodirnite  kako biste smanjili stupanj zagrijavanja. Zaslون prikazuje stupanj zagrijavanja. Za isključivanje zone za kuhanje istovremeno dodirnite  i .

UKLJUČIVANJE I ISKLJUČIVANJE VANJSKIH KRUGOVA

Površinu zagrijavanja možete prilagoditi veličini posuđa.





Za uključivanje vanjskog kruga dodirnite polje senzora . Indikator se uključuje. Za više vanjskih krugova ponovno dotaknite isto polje senzora. Sljedeći indikator se uključuje.

Za isključivanje vanjskog kruga ponovite postupak. Indikator se isključuje.





ZAŠTITA ZA DJECU

Ova funkcija sprečava slučajno uključivanje uređaja.





Za aktiviranje zaštite za djecu

- Uređaj uključite pritiskom na . **Ne postavljajte stupanj kuhanja.**
- Dotaknite i zadržite  — za dvije prednje zone kuhanja u trajanju od 4 sekunde. Uključuje se simbol .
- Uređaj isključite pritiskom na .

Za isključivanje zaštite za djecu

- Uređaj uključite pritiskom na . **Ne postavljajte stupanj kuhanja.** Dotaknite i zadržite  — za dvije prednje zone kuhanja u trajanju od 4 sekunde. Uključuje se simbol .
- Uređaj isključite pritiskom na .

Za isključivanje zaštite za djecu za samo jedan ciklus kuhanja

- Uređaj uključite pritiskom na . Uključuje se simbol .
- Dotaknite i zadržite  — za dvije prednje zone kuhanja u trajanju od 4 sekunde. **Postavite stupanj kuhanja u sljedećih 10 sekundi.** Možete rukovati uređajem.
- Kad isključite uređaj pritiskom na , zaštita za djecu ponovno se uključuje.

KORISNI SAVJETI I PREPORUKE

POSUĐE



Informacije o posuđu

- Dno posuđa za kuhanje treba biti što je moguće deblje i ravnije.
- Posuđe od emajliranoga čelika ili s dnom od aluminija ili bakra može uzrokovati promjenu boje na staklokeramičkoj površini.

- Ako je moguće, posuđe poklopite poklopcem.
- Posuđe postavite na zonu kuhanja prije uključivanja.
- Polja za kuhanje isključite prije završetka kuhanja, kako biste iskoristili preostalu toplinu.
- Dno posude i polje za kuhanje trebali bi biti jednake veličine.

UŠTEDA ENERGIJE



Kako uštedjeti energiju

PRIMJERI PRIMJENE ZA KUHANJE

Podaci u tablici dani su samo kao smjernice.

Stupanj zagrijavanja	Koristite za:	Vrijeme	Savjeti
1	Održavanje kuhane hrane toplom	po potrebi	Posudu poklopite poklopcem
1-2	Holandski umak, otopiti: maslac, čokoladu, želatinu	5-25 min	Povremeno promiješajte
1-2	Zgušnjavanje: mekani omleti, pržena jaja	10-40 min	Kuhajte poklopljeno
2-3	Kuhanje riže i jela na bazi mlijeka, zagrijavanje gotovih obroka	25-50 min	Dodajte najmanje dvostruko više vode nego riže, jela na mlijeku povremeno promiješajte
3-4	Kuhanje povrća, ribe, mesa na pari	20-45 min	Dodajte par žica tekućine
4-5	Krumpir kuhan na pari	20-60 min	Koristite maks. ¼ l vode na 750g krumpira
4-5	Kuhanje većih količina namirnica, variva i juha	60-150 min	Do 3 l tekućine plus sastojci
6-7	Lagano prženje: sitno izrezani sastojci u umaku, teleći Cordon-bleu, kotleti, sjeckano meso omotano tjestom, kobasice, jetra, zaprška, jaja, palačinke, uštipci	po potrebi	Okrenite na drugu stranu nakon proteka polovice vremena
7-8	Jako prženje, popečci od krumpira, odresci od buta, odresci	5-15 min	Okrenite na drugu stranu nakon proteka polovice vremena
9	Kuhanje velike količine vode, kuhanje tjestenine, za zapeći meso (gulaš, pečenje u loncu), prženje krumpirića u dubokom ulju		

Podaci o akrilamidima

Važno rema najnovijim znanstvenim spoznajama, ako hrana puno potamni (naročito ona koja sadrži škrob), akrilamidi mogu dovesti zdravlje u opasnost. Stoga preporučujemo da kuhate na nižim temperaturama i da ne tamnite previše hranu.

ČIŠĆENJE I ODRŽAVANJE

Očistite uređaj nakon svake upotrebe.
Uvijek koristite posuđe za kuhanje čistog dna.







Ogrebotine ili tamne mrlje na staklokeramici ne utječu na rad uređaja.

Za uklanjanje prljavštine:

1. – **Odmah uklonite:** rastoplenu plastiku, plastičnu foliju i hranu koja sadrži šećer. U protivnom, prljavština može uzrokovati oštećenje uređaja. Koristite poseban strugač za staklo. Strugač stavite na staklenu površinu pod oštrim kutom i oštricu pomičite po površini.
 - **Uklonite kada je uređaj dovoljno hladan:** krugove od vapnenca, krugove od vode, mrlje od masnoće, metalnosjajne promjene boje. Za čišćenje staklokeramike ili nehrđajućeg čelika koristite posebno sredstvo za čišćenje.
2. Očistite uređaj vlažnom krpom i s malo sredstva za čišćenje.
3. Na kraju **prebršite uređaj čistom krpom.**

RJEŠAVANJE PROBLEMA

Problem	Moguće	rješenje
Ne možete uključiti uređaj ili rukovati njime.		Ponovno uključite uređaj i u roku od 10 sekundi postavite stupanj kuhanja.
	Istovremeno ste dotaknuli 2 ili više polja senzora.	Dodirnite samo jedno polje senzora.
	Na upravljačkoj ploči ima vode ili masnih mrlja.	Očistite upravljačku ploču.
Uređaj se isključuje.	Nečim ste prekrili polje senzora  .	Uklonite predmet s polja senzora.
Ne uključuje se prikaz ostatka topline.	Zona kuhanja nije vruća jer je radila samo kratko vrijeme.	Ako je zona kuhanja radila dovoljno dugo da bi bila vruća, obratite se servisnoj službi.
Ne može se uključiti vanjski krug.		Najprije uključite unutarnji krug.
Polja senzora se zagrijavaju.	Posuđe je preveliko ili ste ga stavili preblizu upravljačkim tipkama.	Ako je potrebno, veliko posuđe stavite na stražnje zona kuhanja.
Uključuje se  .	Uključilo se Automatsko isključivanje.	Isključite i ponovno uključite uređaj.
Uključuje se  .	Sigurnosna blokada za djecu je u radu.	Vidi poglavlje "Upute za uporabu".
 i broj se prikazuju.	Došlo je do pogreške na uređaju.	Isključite uređaj iz električne mreže na neko vrijeme. Isključite osigurač iz električne instalacije u kućanstvu. Ponovno ukopčajte. Ako se ponovno uključi  , obratite se servisnom centru.

Ako primjenom gore navedenih rješenja ne možete ukloniti problem, obratite se svom dobavljaču ili službi za kupce. Navedite podatke s nazivne pločice: troznamenkastu slovno-brojčanu šifru za staklokeramiku (nalazi se u uglu staklene površine) i poruku pogreške koja se prikazuje.

Provjerite da ste ispravno rukovali uređajem. Ako ste nepravilno rukovali uređajem, rad servisera službe za kupce ili dobavljača neće biti besplatan, čak ni za vrijeme jamstvenog roka. Upute o službi za kupce i jamstvenim uvjetima nalaze se u u jamstvenoj knjižici.

POSTAVLJANJE



UPOZORENJE

Pogledajte poglavlje "Informacije o sigurnosti".



Prije postavljanja

Prije postavljanja uređaja, zabilježite sve informacije s nazivne pločice. Nazivna pločica nalazi se na dnu kućišta uređaja.

- Model
- Broj proizvoda (PNC)
- Serijski broj

UGRADBENI UREĐAJI

- Ugradbene uređaje smijete koristiti jedino nakon uklapanja u odgovarajuće, normirane ormare za ugradnju i radne ploče.

SKLOP

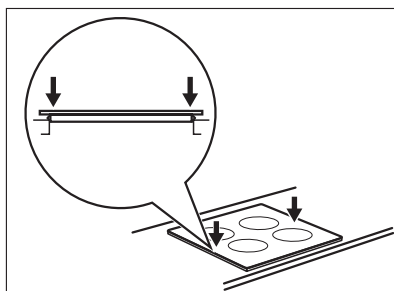
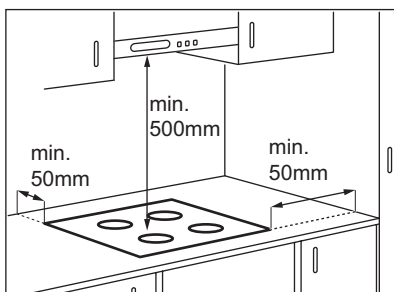

SPOJNI KABEL

- Uređaj je opremljen spojnim kablom.
- Oštećeni električni kabel zamijenite specijalnim kablom (tipa H05BB-F Tmax 90°C; ili više). Obratite se svom lokalnom servisnom centru.

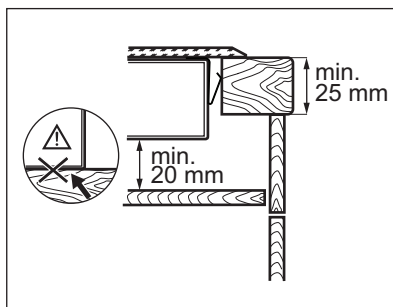
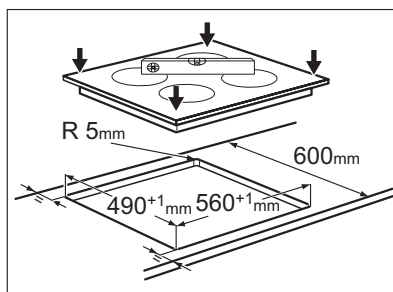

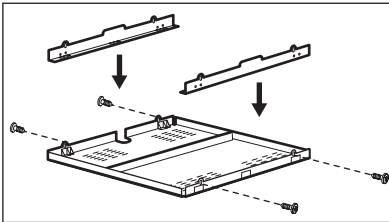
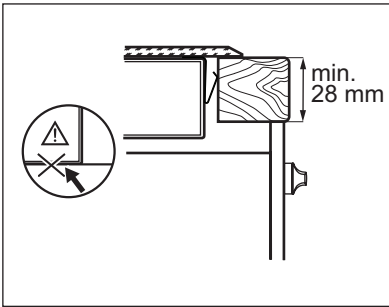

Ako koristite zaštitnu kutiju (dodatni pribor¹⁾), zaštitna podloga ispod uređaja nije neophodna. Zaštitnu kutiju ne možete koristiti ako uređaj postavite iznad pećnice.

¹⁾ Zaštitna kutija je dodatna oprema i možda nije dostupna u nekim zemljama. Molimo kontaktirajte lokalnog dobavljača.

TEHNIČKI PODACI

Modell EHF6241FOK

Prod.Nr. 949 596 001 00

Typ 58 HAD 03 AO

220-240 V 50-60 Hz

Made in Germany

Ser.Nr.

6.4 kW

ELECTROLUX



Snaga zona kuhanja

Zona kuhanja	Nazivna snaga (Maks. stupanj kuhanja) [W]
Stražnja desna —180 mm	1800 W
Prednja desna —145 mm	1200 W
Stražnja lijeva —145 mm	1200 W
Prednja lijeva —120/210 mm	750/2200 W

BRIGA ZA OKOLIŠ

Reciklirajte materijale sa simbolom .

Ambalažu za recikliranje odložite u prikladne spremnike.

Pomozite u zaštiti okoliša i ljudskog zdravlja, kao i u recikliranju otpada od električnih i

elektroničkih uređaja. Uređaje označene simbolom ne bacajte zajedno s kućnim otpadom. Proizvod odnesite na lokalno reciklažno mjesto ili kontaktirajte nadležnu službu.

OBSAH

BEZPEČNOSTNÍ INFORMACE	41
POPIS SPOTŘEBIČE	43
DENNÍ POUŽÍVÁNÍ	45
UŽITEČNÉ RADY A TIPY	46
ČIŠTĚNÍ A ÚDRŽBA	47
ODSTRAŇOVÁNÍ ZÁVAD	48
INSTALACE	49
TECHNICKÉ INFORMACE	50
POZNÁMKY K OCHRANĚ ŽIVOTNÍHO PROSTŘEDÍ	50

MYSLÍME NA VÁS

Děkujeme, že jste si zakoupili spotřebič značky Electrolux. Vybrali jste si produkt, se kterým jsou spjaty desítky let profesionálních zkušeností a inovací. Tento důmyslný a stylový spotřebič byl navržen s ohledem na jeho uživatele. Kdykoliv jej tak používáte, můžete se spolehnout, že pokaždé dosáhnete skvělých výsledků.

Vítá Vás Electrolux.

Navštivte naše stránky ohledně:



Rady ohledně používání, brožury, poradce při potížích, servisních informací:
www.electrolux.com



Registrace vašeho spotřebiče, kterou získáte lepší servis:
www.electrolux.com/productregistration



Nákupu příslušenství, spotřebního materiálu a originálních náhradních dílů pro váš spotřebič:
www.electrolux.com/shop

PÉČE O ZÁKAZNÍKY A SERVIS

Doporučujeme používat originální náhradní díly.

Při kontaktu se servisním střediskem se ujistěte, že máte k dispozici následující údaje.

Tyto informace jsou uvedeny na typovém štítku. Model, výrobní číslo (PNC), sériové číslo.



Upozornění / Důležité bezpečnostní informace.



Všeobecné informace a rady



Upozornění k ochraně životního prostředí

Změny vyhrazeny.



BEZPEČNOSTNÍ INFORMACE

Tento návod si pečlivě přečtěte ještě před instalací spotřebiče a jeho prvním použitím. Výrobce nezodpovídá za škody a zranění způsobená nesprávnou instalací či chybným používáním. Návod k použití vždy uchovávejte spolu se spotřebičem pro jeho budoucí použití.

BEZPEČNOST DĚTÍ A POSTIŽENÝCH OSOB



UPOZORNĚNÍ

Hrozí nebezpečí udušení, úrazu nebo jiných trvalých následků.

- Nedovolte, aby spotřebič používaly osoby, včetně dětí, se zhoršenými fyzickými a smyslovými schopnostmi, sníženými mentálními funkcemi nebo nedostatkem zkušeností a znalostí. Takové osoby mohou spotřebič používat jen pod dozorem nebo vedením osob odpovědných za jejich bezpečnost.
- Nenechte děti hrát si se spotřebičem.
- Všechny obaly uschovejte z dosahu dětí.
- Je-li spotřebič v provozu nebo pokud chladne, nedovolte dětem a domácím zvířatům, aby se k němu přibližovali. Přístupné části jsou horké.
- Pokud je spotřebič vybaven dětskou bezpečnostní pojistkou, doporučuje se ji aktivovat.

INSTALACE



UPOZORNĚNÍ

Tento spotřebič smí instalovat jen kvalifikovaná osoba.

- Odstraňte veškerý obalový materiál.
- Poškozený spotřebič neinstalujte ani nepoužívejte.
- Řiďte se pokyny k instalaci dodanými spolu s tímto spotřebičem.
- Dodržujte minimální vzdálenosti od ostatních spotřebičů a nábytku.
- Při přemísťování spotřebiče buďte vždy opatrní, protože je těžký. Vždy noste ochranné rukavice.
- Utěsněte výřez v povrchu pomocí těsniva, abyste zabránili bobtnání z důvodu vlhkosti.
- Chraňte dno spotřebiče před párou a vlhkostí.
- Spotřebič neinstalujte vedle dveří či pod oknem. Zabráníte tak převržení horkého nádobí ze spotřebiče při otevírání dveří či okna.

- Pokud je spotřebič instalován nad zásuvkami, ujistěte se, že prostor mezi dnem spotřebiče a horní zásuvkou zajišťuje dostatečnou cirkulaci vzduchu.
- Spodek spotřebiče se může silně zahřát. Doporučujeme proto instalovat nehořlavý samostatný panel pod spotřebičem, který bude zakrývat spodek spotřebiče.

Připojení k elektrické síti



UPOZORNĚNÍ

Hrozí nebezpečí požáru nebo úrazu elektrickým proudem.

- Veškerá elektrická připojení musí být provedena kvalifikovaným elektrikářem.
- Před jakýmkoliv zapojováním se ujistěte, že není hlavní svorka pod proudem.
- Ujistěte se, že je spotřebič nainstalován správně. Volné a nesprávné spojení zástrčky se zásuvkou může mít za následek přehřátí svorky.
- Ujistěte se, že je nainstalována ochrana před úrazem elektrickým proudem.
- Dbejte na to, aby se elektrické přírodní kabely nedotýkaly spotřebiče nebo horkého nádobí, když spotřebič připojujete do blízké zásuvky.
- Elektrické kabely nesmí být zamotané.
- K odlehčení silového prnutí v kabelu použijte odlehčovací sponu.
- Použijte správný typ napájecího kabelu.
- Dbejte na to, abyste nepoškodili napájecí kabel a síťovou zástrčku. Pro výměnu napájecího kabelu se obraťte na servisní středisko nebo elektrikáře.
- Je nutné instalovat vhodný vypínač nebo izolační zařízení k řádnému odpojení všech napájecích vodičů spotřebiče. Toto izolační zařízení musí mít mezeru mezi kontakty alespoň 3 mm širokou.
- Používejte pouze správná izolační zařízení: ochranné vypínače vedení, pojistky (pojistky šroubového typu se musí odstranit z držáku), ochranné zemniče jističe a stykače.

POUŽITÍ SPOTŘEBIČE



UPOZORNĚNÍ

Hrozí nebezpečí zranění, popálení či úrazu elektrickým proudem.

- Tento spotřebič používejte výhradně v domácnosti.
- Neměňte technické parametry tohoto spotřebiče.
- Spotřebič nepoužívejte spolu s externím časovačem nebo samostatným dálkovým ovládním.
- Zapnutý spotřebič nenechávejte bez dozoru.
- Nepracujte se spotřebičem, když máte vlhké ruce nebo když je v kontaktu s vodou.
- Na varné zóny nepokládejte přístroje nebo pokličky. Byly by horké.
- Po použití nastavte varnou zónu do polohy „vypnuto“.
- Nepoužívejte spotřebič jako pracovní nebo odkládací plochu.
- Pokud je povrch spotřebiče prasklý, okamžitě jej odpojte ze sítě. Zabráníte tak úrazu elektrickým proudem.



UPOZORNĚNÍ

Hrozí nebezpečí požáru nebo výbuchu.

- Tuky a oleje mohou při zahřátí uvolňovat hořlavé páry. Když vaříte s tuky a oleji, držte plameny a ohřáté předměty mimo jejich dosah.
- Páry uvolňované velmi horkými oleji se mohou samovolně vznítit.
- Použitý olej, který obsahuje zbytky potravin, může způsobit požár při nižších teplotách než olej, který se používá poprvé.
- Do spotřebiče, do jeho blízkosti nebo na spotřebič neumísťte ujte hořlavé předměty nebo předměty obsahující hořlavé látky.
- Nepokoušejte se hasit oheň vodou. Odpojte spotřebiče a plameny přikryjte víkem nebo hasící rouškou.



UPOZORNĚNÍ

Hrozí nebezpečí poškození spotřebiče.

- Nepokládejte horké nádoby na ovládací panel.
- Nenechte vyvařit vodu v nádobách.
- Dbejte na to, aby na spotřebič nespady varné nádoby či jiné předměty. Mohl by se poškodit jeho povrch.
- Nezapínejte varné zóny s prázdnými nádobami nebo zcela bez nádob.
- Na spotřebič nepokládejte hliníkovou fólii.
- Nádoby vyrobené z litiny či hliníku nebo nádoby s poškozeným dnem mohou způsobit poškrábání sklokeramiky. Tyto předměty při přesouvání na varné desce vždy zdvihněte.

ČIŠTĚNÍ A ÚDRŽBA



UPOZORNĚNÍ

Hrozí nebezpečí poškození spotřebiče.

- Spotřebič čistěte pravidelně, abyste zabránili poškození materiálu jeho povrchu.
- K čištění spotřebiče nepoužívejte proud vody nebo páru.
- Vyčistěte spotřebič vlhkým měkkým hadrem. Používejte pouze neutrální mycí prostředky. Nepoužívejte prostředky s drsnými částicemi, drátěnky, rozpouštědla nebo kovové předměty.

LIKVIDACE



UPOZORNĚNÍ

Hrozí nebezpečí úrazu či udušení.

- Odpojte spotřebič od elektrické sítě.
- Odřízněte a vyhoďte síťový kabel.

POPIS SPOTŘEBIČE

CELKOVÝ POHLED

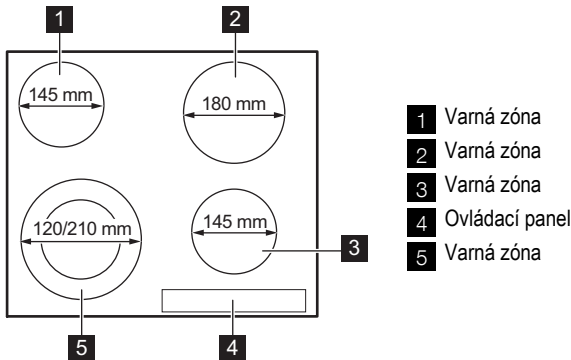

USPOŘÁDÁNÍ OVLÁDACÍHO PANELU

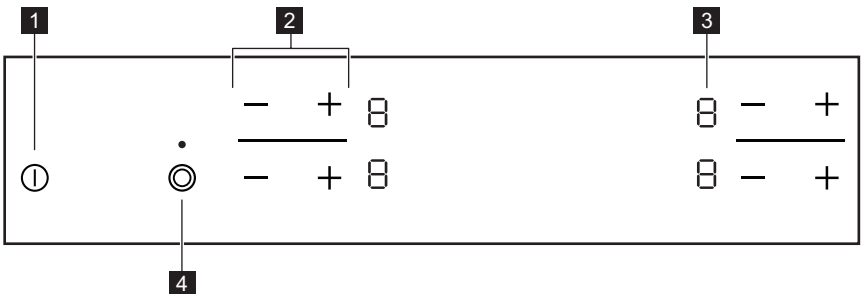





K ovládání spotřebiče používejte sensorová tlačítka. Displeje a ukazatele či kontrolky signalizují, jaké funkce jsou zapnuté.

sensorové tlačítko	funkce
1 (I)	Slouží k zapnutí a vypnutí spotřebiče.
2 + / -	Slouží ke zvýšení nebo snížení nastavení teploty.
3 Displej nastavení teploty	Ukazuje nastavení teploty.
4 (O)	Slouží k zapnutí a vypnutí vnějších okruhů.

DISPLEJE NASTAVENÍ TEPLoty

Displej	Popis
0	Varná zóna je vypnutá.
1 - 9	Varná zóna je zapnutá.

Displej	Popis
	Došlo k poruše.
	Varná zóna zůstává horká (zbytkové teplo).
	Je zapnuté blokování tlačítek / dětská bezpečnostní pojistka.
	Je zapnutá funkce automatického vypnutí.

KONTROLKA ZBYTKOVÉHO TEPLA



UPOZORNĚNÍ

 Nebezpečí popálení zbytkovým teplem!









DENNÍ POUŽÍVÁNÍ

ZAPNUTÍ A VYPNUTÍ





Stisknutím  na jednu sekundu spotřebič zapnete nebo vypnete.

AUTOMATICKÉ VYPNUTÍ

Tato funkce spotřebič automaticky vypne v následujících případech:

- Všechny varné zóny jsou vypnuté ().
- Po zapnutí spotřebiče jste nenastavili teplotu.
- Něco jste rozlili nebo položili na ovládací panel na déle než 10 sekund (pánev, utěrka, atd.). Odstraňte všechny předměty, nebo vyčistěte ovládací panel.
- Po určité době nevympnete varnou zónu nebo nezměníte nastavení teploty. Po určité době se rozsvítí  a spotřebič se vypne. Viz níže.
- Vztah mezi nastavením teploty a času funkce automatického vypnutí:
 -  -  — 6 hodin
 -  -  — 5 hodin
 -  — 4 hodiny
 -  -  — 1,5 hodiny

NASTAVENÁ TEPLOTA

Pomocí  zvýšíte nastavenou teplotu. Pomocí  snížíte nastavenou teplotu. Displej ukazuje nastavenou teplotu. Současným stisknutím  a  vypnete varnou zónu.

ZAPNUTÍ A VYPNUTÍ VNĚJŠÍCH OKRUHŮ

Účinnou varnou plochu můžete přizpůsobit velikosti varné nádoby.



Vnější okruh zapnete stisknutím sensorového tlačítka . Rozsvítí se kontrolka. Chcete-li zapnout více vnějších kruhů, dotkněte se opět stejného sensorového tlačítka. Rozsvítí se další kontrolka.

Zopakováním postupu vnější okruh vypnete. Kontrolka zhasne.



DĚTSKÁ BEZPEČNOSTNÍ POJISTKA

Tato funkce brání neúmyslnému použití spotřebiče.



Zapnutí dětské bezpečnostní pojistky

- Pomocí  zapnete spotřebič. **Nenastavujte teplotu.**
- Na čtyři sekundy se dotkněte — na dvou předních varných zónách. Zobrazí se symbol .
- Pomocí  spotřebič vypněte.

Vypnutí dětské bezpečnostní pojistky

- Pomocí  zapnete spotřebič. **Nenastavujte teplotu.** Na čtyři sekundy se dotkněte — na dvou předních varných zónách. Zobrazí se symbol .
- Pomocí  spotřebič vypněte.

Vyřazení dětské bezpečnostní pojistky na jedno vaření

- Pomocí  zapnete spotřebič. Zobrazí se symbol .
- Na čtyři sekundy se dotkněte — na dvou předních varných zónách. **Do 10 sekund nastavte teplotu.** Nyní můžete spotřebič použít.
- Když spotřebič vypnete pomocí , dětská bezpečnostní pojistka se znovu zapne.

UŽITEČNÉ RADY A TIPY

NÁDOBÍ



Informace o nádobí

- Dno nádoby musí být co nejrovnější a nejsilnější.
- Nádoby ze smaltované oceli nebo s hliníkovým či měděným spodkem mohou na povrchu sklokeramické desky zanechávat barevné skvrny.

- Je-li to možné, vždy zakryvejte nádoby pokličkami.
- Nádobu postavte na varnou zónu, a teprve potom ji zapněte.
- Varnou zónu vypněte několik minut před koncem pečení, abyste využili zbytkového tepla.
- Dno nádoby musí být stejně velké jako příslušná varná zóna.

ÚSPORA ENERGIE



Jak ušetřit energii

PŘÍKLADY POUŽITÍ VARNÉ DESKY

Údaje v následující tabulce jsou jen orientační.

Nastavení teploty	Vhodné pro:	Čas	Tipy
1	K uchování teploty již připraveného jídla	podle potřeby	Nádobu zakryjte pokličkou
1-2	Holandská omáčka, rozpouštění: másla, čokolády, želatiny	5—25 min.	Čas od času zamíchejte
1-2	Zahuštění: nadýchané omelety, míchaná vejce	10—40 min	Vařte s pokličkou
2-3	Dušení jídel z rýže a mléčných jídel, ohřívání hotových jídel	25—50 min	Přidejte alespoň dvakrát tolik vody než rýže, mléčná jídla během ohřívání občas zamíchejte.
3-4	Podušení zeleniny, ryb, masa	20—45 min	Přidejte několik lžic tekutiny
4-5	Vaření brambor v páře	20—60 min	Použijte max. ¼ l vody na 750 g brambor
4-5	Vaření většího množství jídel, dušeného masa se zeleninou a polévek	60—150 min	Až 3 l vody a přísady
6-7	Mírné smažení: plátků masa nebo ryb, Cordon Bleu z telecího masa, kotlet, masových kroket, uzenin, jater, jíšky, vajec, palačinek a koblih	dle potřeby	V polovině doby obraťte
7-8	Prudké smažení, pečená bramborová kaše, silné řízky, steaky	5—15 min	V polovině doby obraťte
9	Vaření velkého množství vody, vaření těstovin, opražení masa (guláš, dušené maso v hrnci), fritování hranolků		

Varování ohledně akrylamidů

Důležité Podle nejnovějších vědeckých poznatků mohou akrylamidy vznikající při smažení jídel dohněda (zejména u škrobnatých potravin) poškozovat zdraví. Doporučujeme proto vařit při

nejnižších teplotách a nenechávat jídlo příliš zhnědnout.

ČIŠTĚNÍ A ÚDRŽBA

Spotřebič čistěte po každém použití.
Nádoby používejte vždy s čistou spodní stranou.







Škrábance nebo tmavé skvrny na sklo-keramické desce nemají vliv na její funkci.

Odstranění nečistot:

1. – **Okamžitě odstraňte:** roztavený plast, plastovou folii nebo jídlo obsahující cukr. Pokud tak neučiníte, nečistota může spotřebič poškodit. Použijte speciální škrabku na sklo. Škrabku přiložte šikmo ke skleněnému povrchu a posunujte ostří po povrchu desky.
 - **Po dostatečném vychladnutí spotřebiče odstraňte:** skvrny od vodního kamene, vodových kroužků, tukové skvrny nebo kovové lesklé zbarvení. Použijte speciální čisticí prostředek na sklokeramiku nebo nerezovou ocel.
2. Vyčistěte spotřebič vlhkým hadříkem s malým množstvím čisticího prostředku.
3. Nakonec **spotřebič otřete do sucha čistým hadříkem.**

ODSTRAŇOVÁNÍ ZÁVAD

Problém	Dostupné	Řešení
Spotřebič nelze zapnout ani používat.		Zapněte spotřebič znovu a maximálně do 10 sekund nastavte teplotu.
	Dotkli jste se dvou nebo více sensorových tlačítek současně.	Dotkněte se pouze jednoho sensorového tlačítka.
	Na ovládacím panelu je voda nebo skvrny od tuku.	Vyčistěte ovládací panel.
Spotřebič se vypne.	Něčím jste zakryli sensorové tlačítko  .	Odstraňte předmět ze sensorového tlačítka.
Kontrolka zbytkového tepla se nerozsvítí.	Varná zóna byla zapnutá jen krátkou dobu a není tedy horká.	Jestliže byla varná zóna zapnutá dostatečně dlouho, aby byla horká, obraťte se na autorizované servisní středisko.
Vnější topný okruh nelze zapnout.		Zapněte nejprve vnitřní okruh.
Senzorová tlačítka se zahřívají.	Nádoba je příliš velká nebo jste ji postavili příliš blízko ovládacích prvků.	Je-li nutné vařit ve velkých nádobách, postavte je na zadní varné zóny.
Rozsvítí se  .	Je zapnutá funkce automatického vypnutí.	Vypněte spotřebič a znovu jej zapněte.
Rozsvítí se  .	Je zapnutá dětská bezpečnostní pojistka.	Viz kapitola „Provozní pokyny“.
Rozsvítí se  a číslo.	Porucha spotřebiče.	Spotřebič na chvíli odpojte z elektrické sítě. Vypojte pojistku v domácí elektroinstalaci (deaktivujte jistič). Opět ji připojte (znovu aktivujte jistič). Jestliže se  opět rozsvítí, obraťte se na místní autorizovaný servis.

Pokud problém nemůžete vyřešit s pomocí výše uvedených pokynů sami, obraťte se prosím na svého prodejce nebo na oddělení péče o zákazníky. Uveďte údaje z typového štítku, kód ze tří číslic a písmen pro sklokeramiku (je v rohu varné desky) a chybové hlášení, které se zobrazuje. Ujistěte se, že jste spotřebič používali správným způsobem. Pokud ne, budete muset návštěvu technika z poprodejního servisu nebo prodejce zaplatit, i když je spotřebič ještě v záruce. Informace o zákaznickém servisu a záručních podmínkách jsou uvedeny v záruční příručce.

INSTALACE



UPOZORNĚNÍ

Viz kapitola „Bezpečnostní informace“.



Před instalací spotřebiče

Před instalací spotřebiče si poznamenejte všechny údaje, které jsou uvedeny vespod na typovém štítku. Typový štítek se nachází na spodní straně skříně spotřebiče.

- Model
- Výrobní číslo (PNC)
- Sériové číslo (S.N.)

VESTAVNÉ SPOTŘEBIČE

- Vestavné spotřebiče se smějí používat pouze po zabudování do vhodných mo-

MONTÁŽ

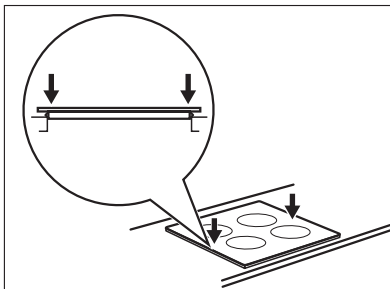
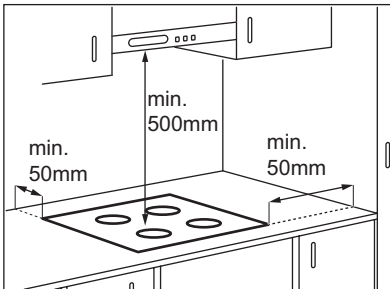

dulů a pracovních ploch, které splňují příslušné normy.

SPOJOVACÍ KABEL

- Spotřebič se dodává s přípojovacím kabelem.
- Poškozený síťový kabel vyměňte za speciální kabel (typ H05BB-F max. teplota 90 °C; nebo vyšší). Obratě se na místní autorizované servisní středisko.

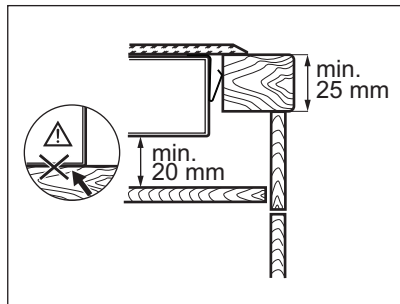
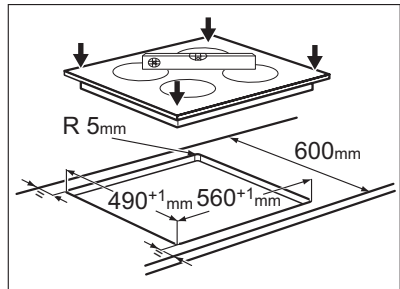

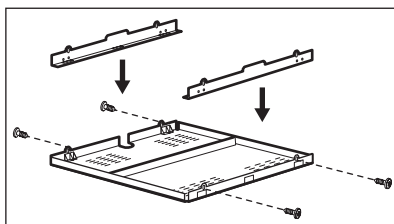
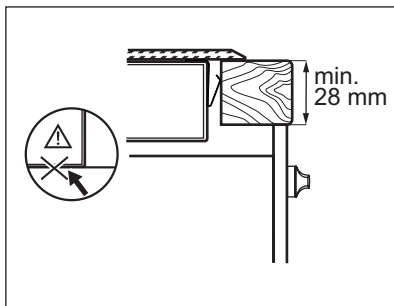

Pokud používáte ochrannou skříň (doplňkové příslušenství¹⁾), není nutné ochranné dno přímo pod spotřebičem.

Ochrannou skříň nelze použít, pokud spotřebič instalujete nad troubou.

¹⁾ Ochranná skříň nemusí být v některých zemích v nabídce. Obratě se prosím na svého místního dodavatele.

TECHNICKÉ INFORMACE

Modell EHF6241FOK

Prod.Nr. 949 596 001 00

Typ 58 HAD 03 AO

220-240 V 50-60 Hz

Made in Germany

Ser.Nr.

6.4 kW

ELECTROLUX



Výkon varných zón

Varná zóna	Nominální výkon (maximální tepelné nastavení) [W]
Pravá zadní — 180 mm	1800 W
Pravá přední — 145 mm	1200 W
Levá zadní — 145 mm	1200 W
Levá přední — 120/210 mm	750/2200 W

POZNÁMKY K OCHRANĚ ŽIVOTNÍHO PROSTŘEDÍ

Recyklujte materiály označené symbolem . Obaly vyhoďte do příslušných odpadních kontejnerů k recyklaci.

Pomáhejte chránit životní prostředí a lidské zdraví a recyklovat elektrické a elektronické spotřebiče určené k likvidaci. Spotřebiče označené příslušným symbolem nelikvidujte

spolu s domovním odpadem. Spotřebič
odevzdejte v místním sběrném dvoře nebo
kontaktujte místní úřad.

