

**SAMSUNG**

ČEŠTINA



# UŽIVATELSKÁ PŘÍRUČKA

## OBSAH

---

BEZPEČNOSTNÍ POKYNY .....	2
INSTALACE CHLADNIČKY .....	5
UVEDENÍ CHLADNIČKY A MRAZNIČKY DO PROVOZU .....	6
OVLÁDÁNÍ FUNKCÍ .....	6
UCHOVÁVÁNÍ POTRAVIN V CHLADNIČCE ČI MRAZNIČCE .....	10
VÝROBA LEDU .....	11
POUŽÍVÁNÍ DÁVKOVAČE VODY (V ZÁVISLOSTI NA MODELU) .....	12
ČIŠTĚNÍ DÁVKOVAČE VODY .....	13
VÝMĚNA ŽÁROVKY VNITRNÍHO OSVĚTLENÍ .....	14
PŘEVŘÁCENÍ SMĚRU OTEVÍRÁNÍ DVEŘÍ .....	15
ŘEŠENÍ PROBLÉMŮ .....	18
SCHÉMA KOMBINACE CHLADNIČKY A MRAZNIČKY .....	19

Zaregistrujte si zakoupený výrobek na [www.samsung.com/register](http://www.samsung.com/register)

Volně stojící přístroj

# BEZPEČNOSTNÍ POKYNY

## DŮLEŽITÉ BEZPEČNOSTNÍ INFORMACE PŘED POUŽITÍM PEČLIVĚ PROČTĚTE.



### VÝSTRAHA

- Používejte tento přístroj pouze pro účely, k nimž byl sestaven, a způsobem popsaným v této příručce. Veškeré servisní zásahy by měli provádět pouze kvalifikovaní odborníci.



Tento návod se vztahuje na více modelů. Vlastnosti vašeho modelu chladničky se Poznámka mohou proto poněkud lišit od uvedeného popisu.

## BEZPEČNOSTNÍ POKYNY

- Při obsluze elektrických spotřebičů je nutné dodržovat základní bezpečnostní předpisy:

### VÝSTRAŽNÉ SYMBOLY POUŽÍVANÉ V PŘÍRUČCE OSTATNÍ POUŽÍVANÉ SYMBOLY

 <b>VÝSTRAHA</b>	Nebezpečí ohrožení života nebo vážného úrazu.	Neprovádějte
 <b>UPOZORNĚNÍ</b>	Nebezpečí úrazu nebo hmotné škody	Nerozebírejte
		Nedotýkejte se
		Dodržujte uvedený pokyn
		Odpojte spotřebič ze sítě
		Nutnost uzemnění s ohledem na nebezpečí úrazu elektrickým proudem

- Před uvedením do provozu je chladničku třeba vhodně umístit a správně instalovat podle pokynů uvedených v této příručce.
- Chladničku neinstalujte ve vlhkém prostředí, nebo tam, kde by mohlo dojít ke kontaktu s vodou.**
  - Při poškození izolace by mohlo dojít k úrazu elektrickým proudem nebo k požáru.
- Nedovolte dětem lézt, stoupat nebo věšet se na zásuvky nebo dveře ledničky. Mohly by si způsobit úraz nebo poškodit přístroj.
- Děti by neměly obsluhovat spotřebič bez dozoru dospělých, ani si s ním hrát.**
- Pokud plánujete chladničku delší dobu nepoužívat, vyjměte uskladněné potraviny a odpojte napájecí kabel ze sítě.**
  - V případě krátkodobého výpadku proudu na jednu až dvě hodiny nedojde k podstatné změně teplot v chladničce. Během výpadku proudu však doporučujeme omezit otevírání dveří chladničky na minimum. Přesáhne-li výpadek proudu dobu 24 hodin, vyjměte všechny zmrazené potraviny.
- Pro instalaci chladničky vyberte místo s rovným povrchem a dostatečným prostorem. **Chladničku nikdy sami neopravujte ani nerozebírejte. Mohli byste způsobit požár, poškodit přístroj nebo si přivodit zranění.**  
**Spotřebič musí být umístěn tak, aby po instalaci zařízení byla napájecí zásuvka přístupná.**

Neinstalujte chladničku na místa, kde by byla vystavena vlivu přímých slunečních paprsků ani poblíž zdrojů tepla, pokojových radiátorů nebo jiných el. spotřebičů. Pokud ucítíte kouř nebo zápach spálené izolace, okamžitě vytáhněte napájecí kabel ze zásuvky a kontaktujte servisní středisko firmy Samsung Electronics.

**Jako chladicí médium je použit isobutan R600a nebo R134a. Použité chladicí médium je vyznačeno na štítku kompresoru na zadní straně přístroje a na technickém štítku uvnitř chladničky.**



**Chladnička obsahuje malé množství chladicího média isobutan (R600a). Jde o přírodní plyn bez škodlivého vlivu na životní prostředí, který je však vznětlivý. Při dopravě a instalaci spotřebiče je třeba dbát, aby nedošlo k poškození některé části chladicího okruhu.**

**Pokud chladicí médium unikne z okruhu, může vzplanout nebo způsobit poranění očí. Zjistíte-li únik chladiva, nepřibližujte se k chladničce s otevřeným plamenem nebo předměty a el. spotřebiči, které by mohly způsobit požár. Místnost ihned důkladně vyvětrejte.**

- Chladničku je třeba umístit do dostatečně prostorné místnosti, aby v případě úniku média z chladicího okruhu nedošlo k tvorbě výbušné směsi vzduchu a plynu. Velikost místnosti by měla být přiměřená objemu chladicího média v chladničce, a to v poměru 1 m<sup>3</sup> na každých 8 g chladicího média R600a. Objem chladicího média obsažený ve vašem modelu chladničky je uveden na technickém štítku uvnitř chladničky.
- Nikdy nezapínejte chladničku, která vykazuje jakékoli známky poškození. Jste-li na pochybách, konzultujte problém se svým prodejcem.

# BEZPEČNOSTNÍ POKYNY

## LIKVIDACE DOSLOUŽILÉ CHLADNIČKY

### *Dříve než se zbavíte staré chladničky nebo mrazničky*

- Dříve než chladničku vyhodíte, odstraňte z ní dveřní těsnění, aby ve skříni nemohly nedopatřením uvíznout malé děti nebo zvířata.
- Ponechte zásuvky v chladničce, aby do skříně nemohly děti snadno vlézt.
- Obsahuje-li chladnička vznětlivý plyn (chladicí médium R600a), obraťte se na svůj obecní úřad, který vám poradí, jak bezpečně zlikvidovat tento výrobek.
- Cyklopentan je použit jako izolační médium.  
Plyny obsažené v izolačních vrstvách musí být likvidovány speciálními postupy. Zlikvidujte prosím izolační materiál tohoto výrobku způsobem, který šetří životní prostředí. Obratě se na svůj obecní úřad, kde vám poradí, jak bezpečně zlikvidovat tento výrobek. Tento výrobek obsahuje vznětlivý izolační plyn.
- Zlikvidujte prosím obalový materiál tohoto výrobku způsobem, který šetří životní prostředí.



#### UPOZORNĚNÍ

- Chladicí médium použité v chladničce a v mrazničce musí být likvidováno speciálními postupy. Dříve než chladničku vyhodíte, ověřte, zda vnější trubky na zadní stěně přístroje nejsou poškozeny.



## ZAPOJENÍ DO SÍTĚ

#### VÝSTRAHA

- Chladnička by měla být vždy zapojena do samostatné zásuvky s napětím, které odpovídá údajům na technickém štítku. Správným zapojením zajistíte optimální výkon chladničky a předejdete případnému přetížení elektrických okruhů ve vaší domácnosti, které by mohlo způsobit požár od přehřátých drátů.
- Nikdy neodpojujte chladničku ze sítě taháním za napájecí kabel. Vždy uchopte pevně vidlici a vytáhněte ji ze zásuvky ve směru osy kolíků.
- Zkontrolujte, zda přívodní napájecí kabel není v zadní části chladničky skřípnutý nebo poškozený. Přívodní kabel nadměrně neohýbejte a nestavte na něj těžké předměty. Poškozený napájecí kabel dejte ihned opravit nebo vyměnit výrobcem či autorizovaným technikem. Nepoužívejte kabel, jehož izolace je popraskaná nebo jakkoli poškozená. Poškozený kabel ihned vyměňte u výrobce nebo přivolejte autorizovaného servisního technika, který provede jeho výměnu.
- Při posunování chladničky dbejte, aby se kabel nedostal pod těleso chladničky a nedošlo tak k jeho skřípnutí nebo poškození.
- Přívodní kabel nepřipojujte do zásuvky mokřýma rukama.
- Před čištěním nebo opravou vždy odpojte chladničku ze sítě. Při čištění vidlice přívodního kabelu nepoužívejte mokré nebo vlhké textilie. Z kolíků vidlice odstraňte nečistoty a prach. Nečistota a prach představují riziko požáru. Pokud byla chladnička odpojena od sítě, před jejím opětovným zapojením je třeba vyčkat minimálně 5 minut.
- Spotřebič musí být umístěn tak, aby po instalaci zařízení byla napájecí zásuvka přístupná.

#### Označení CE

Tento výrobek vyhovuje směrnici EU o nízkonapětových zařízeních (2006/95/ES), směrnici EU o elektromagnetické kompatibilitě (2004/108/ES) a směrnici EU o energetické účinnosti (96/57/ES).

# BEZPEČNOSTNÍ POKYNY

## SKLADOVÁNÍ POTRAVIN



Chladničku nepřepĺnujte potravinami.  
• Při otevření dveří mohou některé předměty vypadnout a způsobit zranění nebo hmotné škody.

Láhve ani skleněné nádoby nedávejte do mrazničky.

• Při zmrznutí obsahu může sklo prasknout a způsobit zranění.

• Láhev je lépe skladovat v chladničce těsně vedle sebe tak, aby nevypadly.

V blízkosti chladničky nepoužívejte hořlavé spreje.

• Hrozí nebezpečí výbuchu nebo požáru.

Nepoužívejte přímý proud vody na čištění vnitřních ani vnějších stěn chladničky.

• Vzniká tím nebezpečí požáru nebo úrazu elektrickým proudem.

Nedotýkejte se vnitřních stěn mrazničky nebo uskladněných zmrazených produktů vlhkýma rukama.

• Mohli byste si způsobit popáleniny.

V chladničce neskladujte tekavé látky nebo hořlaviny.

• Skladování benzenu, ředidel, alkoholu, éteru, propan-butanu a podobných látek v chladničce může způsobit výbuch.

Nezamrazujte znovu potraviny, které již byly zcela rozmrazeny. V prostorách chladničky neskladujte farmaceutické produkty, chemikálie nebo materiály citlivé na teplotu.

• Chladnička není určena pro skladování předmětů a látek, vyžadujících prostředí s přesně regulovanou teplotou.

Na chladničku nepokládejte nádoby s vodou.

• Při rozliti vzniká nebezpečí požáru nebo úrazu elektrickým proudem.

Tento výrobek je určen pouze k domácímu použití pro skladování potravin.

## RADY PRO ČIŠTĚNÍ



Nedávejte ruce do prostoru pod chladničkou.

• Ostré hrany mohou způsobit zranění.

Nikdy nestrkejte prsty ani předměty do otvoru zásobníku ledu. Můžete si způsobit zranění nebo poškodit přístroj.

## POKYNY K INSTALACI



Neskladujte předměty na vrchní ploše chladničky.

• Při otevření dveří mohou předměty spadnout a způsobit zranění osob nebo hmotnou škodu.

## UZEMNĚNÍ



Chladnička musí být uzemněna.

• Chladnička je třeba uzemnit, aby nedocházelo k úniku proudu a následně k úrazům elektrickým proudem.

Pro uzemnění nikdy nepoužívejte plynové potrubí, telefonní vedení nebo hromosvody.

• Nesprávné uzemnění může být příčinou úrazu elektrickým proudem.



## VÝSTRAHA

• Ventilační otvory v konstrukci spotřebiče nebo jeho krytech udržujte volné.

• K odstranění ledu při odmrazování nepoužívejte žádné nářadí ani jiné prostředky, které nejsou doporučeny výrobcem.

• Dbejte, aby nedošlo k poškození chladicího okruhu.

• Ve vnitřním prostoru chladničky nepoužívejte elektrické spotřebiče, pokud nejsou přímo výrobcem doporučeny.

**Než začnete spotřebič obsluhovat, přečtete si důkladně uživatelskou příručku a uložte si ji na dostupném místě pro pozdější potřebu.**

• Tento přístroj není určen pro použití osobami (včetně malých dětí), které mají snížené fyzické, smyslové nebo mentální schopnosti anebo nemají dostatečné zkušenosti a znalosti. Výjimkou mohou být případy, kdy jejich bezpečnost zajistí odpovědná osoba, která bude na používání trouby dohlížet a poskytne těmto osobám pokyny k jejím používání.

• Dohlížejte na malé děti a zajistěte, aby přístroj nepoužívaly jako hračku.

# INSTALACE CHLADNIČKY

- 1 Pro instalaci chladničky s mrazničkou zvolte vhodné místo s pevným a vodorovným povrchem.**
  - Pokud není chladnička správně vyrovnaná, může mít hlučný provoz a chladicí systém nemusí správně fungovat.
  - Po instalaci chladničky na místo vyčkejte alespoň hodinu, než ji zapojíte.
- 2 Čištění chladničky a mrazničky**
  - Z chladničky vymetejte nečistoty a očistěte vnitřní prostor i vnější povrch mokrým hadříkem.
- 3 Zapojte chladničku přímo do síťové zásuvky ve stěně. Zásuvka nesmí sloužit pro zapojení dalších spotřebičů.**
  - Tento přístroj musí být správně uzemněn.
- 4 Uložte potraviny do chladničky a mrazničky.**
  - Doporučujeme nechat chladničku chladit po dobu 2-3 hodin než do ní začnete ukládat potraviny.



## VYROVNÁNÍ

Bude-li čelo přístroje poněkud výše než jeho zadní část, dveře bude možné otevírat a zavírat snadněji.

- 1 Přístroj je nahnut doleva.**

Plochým šroubovákem otáčejte regulačním šroubem levé nohy ve směru šipky, dokud se přístroj nevyrovná.
- 2 Přístroj je nahnut doprava.**

Plochým šroubovákem otáčejte regulačním šroubem pravé nohy ve směru šipky, dokud se přístroj nevyrovná.

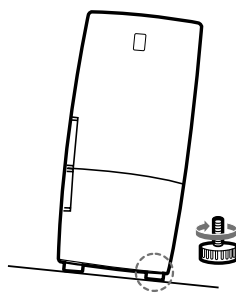
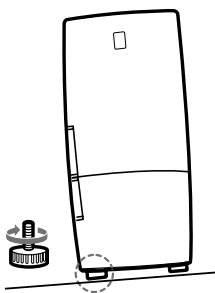

- 3 Zajistěte dostatek prostoru vpravo, vlevo, na zadní straně a horní straně pro cirkulaci vzduchu.**

Zajistěte, aby se spotřebič dal jednoduše posunout v případě nutnosti údržby a servisu.

Zásuvky a police lze vyjmout pouze pokud lze dveře dostatečně otevřít.

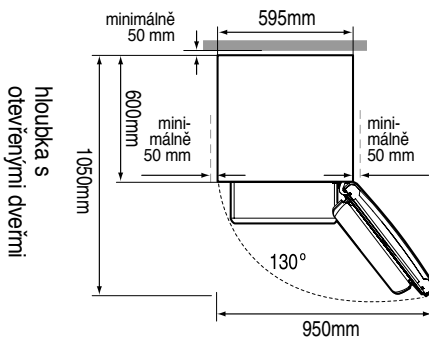

# UVEDENÍ CHLADNIČKY A MRAZNIČKY DO PROVOZU

Pro uvedení přístroje do provozu a kontrolu jeho správného fungování postupujte podle následujících bodů.

- 1** Instalujte do chladničky všechny zásuvky a police pokud byly vyjmuty během přepravy.
- 2** Vyčistěte chladničku a její příslušenství od nečistot a prachu, který se mohl do přístroje dostat při balení a expedici.
- 3** Vnitřní osvětlení přístroje se rozsvítí při otevření dveří.
- 4** Regulátor teploty nastavte na nejvyšší hodnotu a nechejte chladničku hodinu běžet. Mraznička by se měla lehce zamrazit, motor by měl běžet klidně a tiše.
- 5** Your fridge/freezer is operated by a compressor which switches "Operation" to maintain the internal temperature. For the first five minutes after initial start-up, it may be slightly noisy. This is quite normal and does not represent a fault.  
Store food once the temperature in the refrigerator is sufficiently low. It takes a few hours after starting the refrigerator to reach the proper temperature.
- 6** Jestliže přístroj nefunguje, zkontrolujte nejprve zapojení napájecího kabelu. Nebyl-li problém způsoben špatným zapojením, kontaktujte prodejce, u kterého jste přístroj zakoupili.

## OVLÁDÁNÍ FUNKCÍ

### A. Základní model

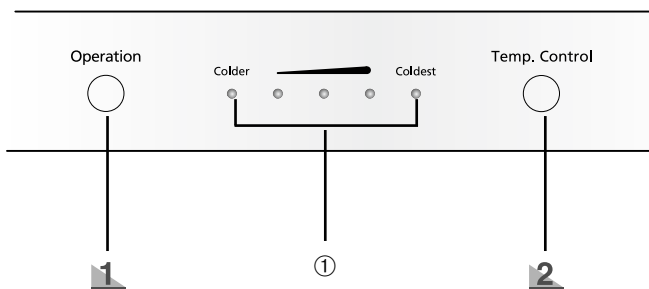
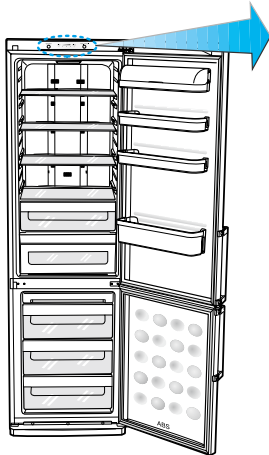

#### **1** Operační tlačítko

- Pro vypnutí přístroje stiskněte a podržte tlačítko cca 3 vteřiny.



Poznámka

Nerozebírejte chladničku za provozu.

- Můžete si způsobit zranění nebo poškodit přístroj.

#### **2** Regulátor teploty

- Stiskněte tlačítko regulátoru ke zvýšení nebo snížení teploty.
- Výrobce je teplota nastavena na střední hodnotu.
- Můžete nastavit pět teplotních režimů. Nastavený režim indikují světelné kontrolky na čelním panelu (1). Teplota je nejnižší, svítí-li všechny kontrolky.
- Tlačítko regulace teploty stiskněte jednou nebo vícekrát, dokud nenastavíte požadovanou hodnotu.
- Teplota v mrazničce bude nastavena automaticky podle teploty nastavené v chladničce.
- Pokud chcete zmrazit velké množství potravin, nastavte teplotu v oddělení mrazničky na nechladnější a pak stiskněte tlačítko Power Freeze.

# OVLÁDÁNÍ FUNKCÍ

## B. Model s displejem

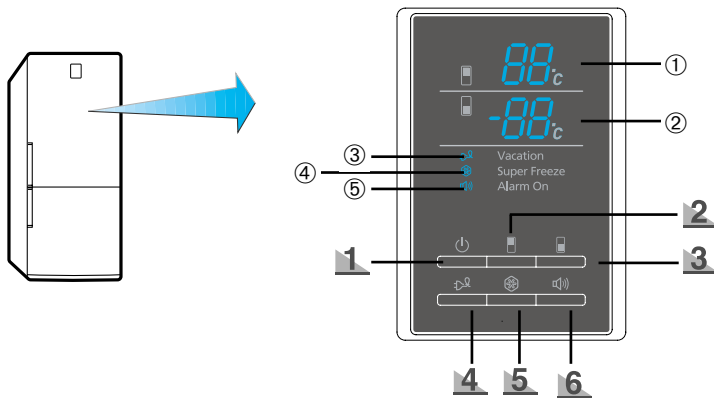

### 1 Operační tlačítko

- Pro vypnutí přístroje stiskněte a podržte tlačítko cca 3 vteřiny.

 Nerozebírejte chladničku za provozu.

Poznámka - Můžete si způsobit zranění nebo poškodit přístroj.

### 2 Regulátor teploty chladničky

- Nastavení teploty v chladničce:
  - Stiskněte tlačítko regulátoru teploty.
  - Zobrazí se nastavená hodnota teploty (①).
  - Tlačítko regulace teploty stiskněte jednou nebo vícekrát, dokud nenastavíte požadovanou hodnotu (①).
  - Jakmile je požadovaná teplota nastavena, zobrazená hodnota (①) pětikrát zabliká a vrátí se na aktuální teplotu v mrazničce.
- Teplota se mění sekvenčně. Za hodnotou +7°C se displej opět vrátí na hodnotu +1 °C
- Rozpětí nastavitelných teplot chladničky: +1°C až +7°C.

### 3 Regulátor teploty mrazničky

- U běžného modelu zobrazená teplota (②) odpovídá teplotě v mrazničce.
- Nastavení teploty v mrazničce:
  - Stiskněte tlačítko regulátoru teploty.
  - Zobrazí se nastavená hodnota teploty (②).
  - Tlačítko regulace teploty stiskněte jednou nebo vícekrát, dokud nenastavíte požadovanou hodnotu (②).
- Teplota se mění sekvenčně. Za hodnotou -25°C se displej opět vrátí na hodnotu -14°C.
- Rozpětí nastavitelných teplot mrazničky: -14°C až -25°C.

# USING THE CONTROL FEATURES

## 4 Tlačítko "Dovolená"

- Hodláte-li odjet na delší dovolenou či služební cestu a během své nepřítomnosti chladničku nepoužívat, stiskněte tlačítko "Dovolená".
- Chladnička se vypne, zatímco mraznička zůstane v provozu.
- Kontrolka "Dovolená" (③) svítí po celou dobu, po kterou je tato funkce aktivní.



- Před použitím funkce "Dovolená" nezapomeňte chladničku vyprázdnit (③).
- Při nepřítomnosti kratší než tři týdny není třeba odpojovat napájecí kabel chladničky ze sítě. Hodláte-li však odjet na delší dobu, vyjměte všechny potraviny z chladničky, odpojte ji ze sítě a vnitřní prostor chladničky vyčistěte a osušte.

## 5 Tlačítko rychlého zmrazení

- Vypíná nebo zapíná funkci rychlého mrazení.
- Použijte tuto funkci pro rychlé zamrazení potravin.
- Kontrolka rychlého zmrazení (④) svítí po celou dobu, po kterou je tato funkce aktivní.
- Aktivujete-li tuto funkci, chlazení bude běžet nepřetržitě dokud teplota v mrazničce nedosáhne velmi nízkých hodnot.
- Funkce rychlého zmrazení se vypne automaticky. Jakmile je proces rychlého zamrazení dokončen, kontrolka rychlého zmrazení (④) zhasne a mraznička se vrátí na předchozí nastavení teploty.
- Chcete-li používat funkci rychlého mrazení déle, po automatickém doběhu cyklu, stiskněte tlačítko znovu.



Potřebujete-li najednou zmrazit větší množství potravin, nastavte teplotu v mrazničce na nejnižší hodnotu a potom aktivujte funkci Rychlého zmrazení.

## 6 Tlačítko dveřního alarmu

- Stisknete-li toto tlačítko (⑤), aktivuje se funkce dveřního alarmu a jeho stav se zobrazí na displeji. Zůstanou-li dveře delší dobu otevřené, alarm se po určité chvíli automaticky vypne.
- Chcete-li nastavenou funkci alarmu vypnout, stiskněte tlačítko znovu.



Alarm funguje pouze pro chladničku. Dveře mrazničky nejsou signalizací delšího otevření dveří vybaveny.



Je-li nastaven režim rychlého mrazení nebo režim dovolené, stisknutím jiného tlačítka nastavený režim zrušíte a aktivujete režim odpovídající stisknutému tlačítku.



# OVLÁDÁNÍ FUNKCÍ

## C. Model s displejem LCD

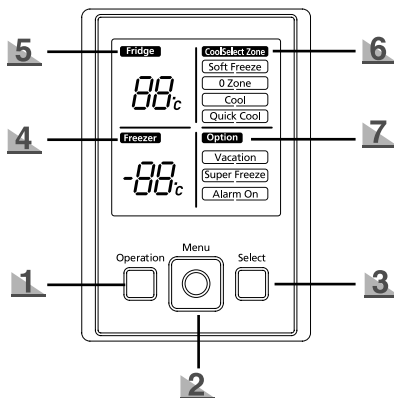
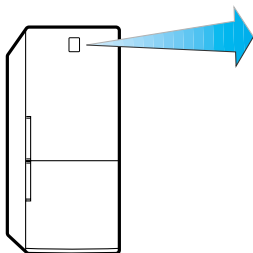

**1** **Operační tlačítko**  
• Vypíná a zapíná přístroj.

**2** **Tlačítko menu**  
• Slouží k procházení funkcí hlavní nabídky (Freezer/Fridge/Coolselect Zone/Option tj. Mraznička/Chladnička/Zóna samostatné regulace teploty/Volba).

Potřebujete-li najednou zmrazit větší množství potravin, nastavte teplotu v Poznámka mrazničky na nejnižší hodnotu a potom aktivujte funkci Rychlého zmrazení.

**3** **Výběrové tlačítko**  
• Zvolte požadovanou funkci pomocí tlačítka menu.

**4** **Mraznička**  
• Rozpětí nastavitelných teplot mrazničky → -14°C ~ -25°C

**5** **Chladnička**  
• Rozpětí nastavitelných teplot chladničky → 7°C ~ 1°C

**6** **Zóna samostatné regulace teploty:** Rozpětí nastavitelných teplot  
Lehké zmrazení (Soft Freeze) -5°C  
0 zone (Zóna 0) 0°C  
Cool (Chlazení) 3°C  
Quickcool (Rychlé chlazení) 60 minut, permanentní

### 1. Funkce chlazení, teplota 0°C a lehké zmrazení

- Zvolíte-li funkci chlazení (Cool), teplota bude nastavena na 3°C. Teplota konzervace při teplotě 0°C (0 Zone) je 0 a teplota jemného zmrazení (Soft Freeze) je - 5°C.
- Pomocí tlačítka menu zvolte CoolSelect Zone a pak vyberte požadovanou funkci tlačítkem Select.

### 2. Funkce rychlého chlazení

- Pomocí tlačítka menu zvolte CoolSelect Zone (Zóna s oddělenou regulací teploty) a pak vyberte funkci Quick Cool (Rychlé chlazení) tlačítkem Select.
- Po skončení cyklu rychlého chlazení se zóna s oddělenou regulací teploty opět vrátí do normálního režimu.

### 7 **Volba**

- Vacation - funkce "Dovolená": chladnička vypnuta (v provozu pouze mraznička)
- Super Freezer - funkce "rychlé mrazení" (nepřerušovaný chod mrazničky po dobu 2 hod. a 30 min)
- Alarm On - Alarm VYP./ZAP. (OFF/ON) signalizace při delším otevření dveří

Nerozebírejte chladničku za provozu.

Poznámka - Můžete si způsobit zranění nebo poškodit přístroj.

# UCHOVÁVÁNÍ POTRAVIN V CHLADNIČCE ČI MRAZNIČCE

## Dodržujte níže uvedené pokyny pro skladování potravin.

- Horká jídla nebo nápoje nechtej nejdříve vychladnout, než je uložíte do chladničky.
- Před uložením potravin dobře zabalte nebo je uložte do vzduchotěsných nádob. Zabráníte tak jejich vysychání, ztrátě jejich barvy nebo chuti a udržíte je tak déle čerstvé. Ukládejte potraviny v odděleném balení, aby vzájemně nenasávaly své pachy.
- Dbejte, aby umělohmotné těsnicí kroužky a dveřní těsnění nepřišlo do styku s oleji nebo masnotou. Materiál, ze kterého jsou vyrobeny se stane snadno porézní.
- Nikdy v přístroji neskladujte výbušné látky. Vysoce koncentrovaný líh by měl být skladován pouze v pevně uzavřených nádobách uložených nastojato.

## A. Chladnička

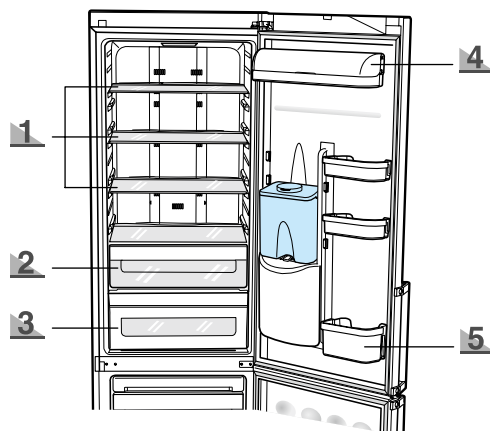

### 1 Průhledná polička z nerozbitného skla (v závislosti na modelu)

- Vložte potraviny do plastových kontejnerů a rozmístěte je vhodným způsobem na poličku.
- Polička je vyrobena z průhledného nerozbitného materiálu. Můžete ji tedy používat bez obav, že ji poškodíte.

### 2 Zásuvka na čerstvou zeleninu (v závislosti na modelu)

- Tato zásuvka je určena pro ukládání čerstvé zeleniny a ovoce.
- Potřebujete-li více místa pro uložení ovoce a zeleniny, můžete zásuvky vyjmout.
- Uvedený objem pro uložení čerstvého ovoce a zeleniny je měřen při vyjmuté zásuvce na zeleninu.

### 3 V závislosti na modelu

#### Zóna oddělené teploty

- Pomáhá udržovat chuť uložených potravin a prodlužuje dobu, po kterou budou čerstvé. Použijte k uskladnění sýrů, masa, drůbeže, ryb a podobných potravin.

#### Chlazená zásuvka

- Vhodná pro skladování ryb, masa nebo omáček.
- Teplota v této zásuvce je nižší než v chladničce. Teplota může klesnout pod 0°C.
- Uvedený objem pro uložení čerstvých potravin je měřen při vyjmuté zásuvce.



Chlazená zásuvka není vhodná pro skladování hlávkového salátu nebo potravin citlivých na nízkou teplotu.

### 4 Příhrádka na mléčné výrobky

- Použijte k uskladnění výrobků jako máslo a sýr.
- Použijte k uložení drobných balených potravin, mléka, jogurtů a nápojů.

### 5 Příhrádka na láhve

- Skladujte menší láhve, krabice (do 1 litru) s mlékem, pivem či ovocnými šťávami v horní příhrádce a velké láhve a krabice (1,5 litru) ve spodní příhrádce.

# UCHOVÁVÁNÍ POTRAVIN V CHLADNIČCE ČI MRAZNIČCE

## B. Mraznička

### Horní zásuvka mrazničky

- Skladujte balené mražené potraviny jako zmrzlinu, uzeniny nebo pizzu.
- Do této zásuvky ukládejte též nádoby na výrobu ledu.

### Prostřední a spodní zásuvka

- Skladujte čerstvé maso a ryby nebo sušené potraviny rozdělené na požadované porce.
- Nevkládejte potraviny, které snadno podléhají zkáze při nízkých teplotách, jako jsou banány nebo melouny.
- Čerstvé potraviny ke zmrazení nepokládejte těsně vedle již zmražených potravin.
- Nevkládejte do mrazničky perlivé nápoje.



Poznámka

- Mraznička je vybavena systémem automatického odmrazování. Není tedy třeba ji odmrazovat manuálně.
- Zvýšení teploty během automatického odmrazování zcela odpovídá normám ISO. Chceteli však předejít nežádoucímu zvýšení teploty zmrazených potravin při odmrazování, zabalte mražené potraviny do několika vrstev novinového papíru.
- Je-li okolní teplota chladničky po delší dobu nižší než je rozpětí teplot, pro které je koncipována, může dojít ke krátkodobému přerušení chodu přístroje (možnost rozmrazení obsahu nebo zvýšení teploty v mrazničce).
- Pro uvolnění prostoru lze vyjmout zásuvky jako na obrázku níže. Teplotní a mechanické charakteristiky tím nejsou ovlivněny. Uváděný objem oddělení mrazničky platí při vyjmutí poliček.
- Nejlepší energetické účinnosti dosáhnete tím, že ponecháte veškeré vnitřní uspořádání chladničky v původním stavu, viz ilustrace na straně (19.)
- Abyste mohli provést test mražení, odstraňte ① zásuvku.

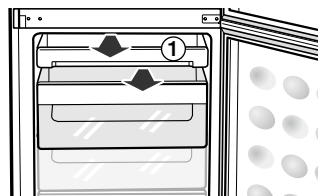

## VÝROBA LEDU

### 1 Naplňte nádobku na výrobu ledu vodou.

- Naplňte nádobku cca z 80%.

### 2 Umístěte nádobku na led do horní zásuvky mrazničky.

### 3 Vyjmutí kostek ledu:

- Nádobku na led lehce zkrutě.

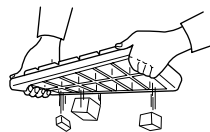

Výstraha

### Nebezpečí exploze

- Nejméně studená místa chladničky jsou u zadního panelu a na spodní polici. Tato místa se nejlépe hodí ke skladování lahůdek.
- Skleněné láhve obsahující tekutiny nikdy neskladujte v mrazničce. Zmrzne-li obsah láhve, sklo může explodovat.



Poznámka

### Rychlá výroba ledu

Chcete-li připravit urychleně větší množství ledu, aktivujte funkci rychlého mrazení stisknutím tlačítka "Super Freeze".

## POUŽÍVÁNÍ DÁVKOVAČE VODY (V ZÁVISLOSTI NA MODELU)

Z dávkovače vody můžete pohodlně čepovat chlazenou vodu, aniž byste museli otvírat dveře chladničky, což umožňuje více jak 30-ti procentní úsporu el. energie, vzhledem k omezené frekvenci otevírání dveří.

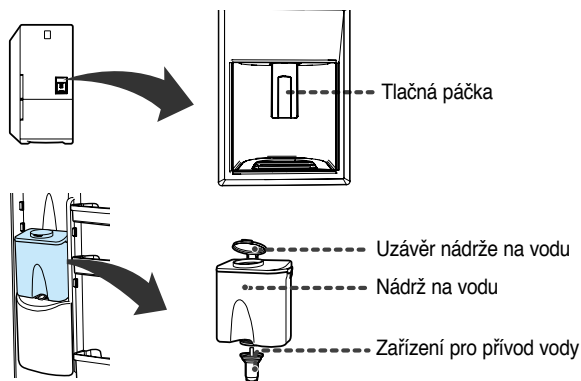

### KDYŽ DÁVKOVAČ VODY NEPOUŽÍVÁTE, DOPORUČUJEME POSTUPOVAT NÁSLEDUJÍCÍM ZPŮSOBEM

#### 1 Připevněte zařízení pro přívod vody pevně do připevňovacího otvoru.

- Dveře se neuzavřou automaticky, je-li zařízení pro přívod vody z důvodu úniku chladu dlouhou dobu vytaženo.

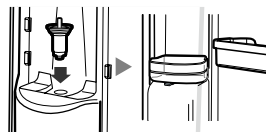

#### 2 Vložte do místa exkluzivní nádrže na vodu samostatnou náhradní láhev s nápojem.

- Můžete použít dvě 1,5 litrové lahve.



### PLNĚNÍ NÁDRŽE NA VODU

#### 1 Otevřete kruhový uzávěr a naplňte nádrž na vodu pitnou vodou.

- Naplňte nádrž až po maximální hladinu (něco málo přes 4,2 litrů).



#### 2 Uzavřete kruhový uzávěr zatlačením na tento uzávěr tak, aby zaklapl do správné polohy.

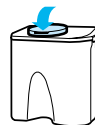

#### 3 Vložte na misku dávkovače hrnek a stiskněte páčku "PUSH".

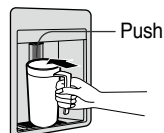

# POUŽÍVÁNÍ DÁVKOVAČE VODY (V ZÁVISLOSTI NA MODELU)



## INSTALACE OBYČEJNÉ LAHVE

- 1** Stiskněte přípevňovací páčku, zvedněte exkluzivní nádrž na vodu nahoru a pak ji odstraňte.

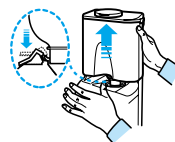

- 2** Odstraňte z exkluzivní nádrže na vodu zařízení pro přívod vody a pak položte vnitřní drážku zařízení pro přívod vody do obvyčné lahve na minerální vodu a otočením ji připevněte.

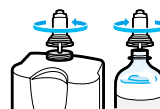

- 3** Obratěte zařízení pro přívod vody naruby a pak jej připevněte do správné polohy v přípevňovacím otvoru.



Poznámka

- Při čepování vody z láhve, může být slyšet bublání způsobené vzduchem, který se dostává do láhve.
- Rozměry některých láhví minerálních vod nebo jiných nápojů neodpovídají rozměrům dávkovače vody.
- Jestliže voda nevytéká správně při stisknutí páky dávkovače, stlačte páku ještě jednou.
- Nevkládejte přírodní perlivé nebo sycené nápoje (soda, coca-cola a pod). Nápoj by při čepování mohl snadno vystříknout, vzhledem k tlaku sytícího plynu nahromaděného v horní části láhve.
- Z hygienických důvodů nedoporučujeme používat nápoje s vysokým obsahem cukru (ovocné šťávy a nealkoholické nápoje).
- Můžete používat lahvou mineralní vodu či vodu s kohoutku, pokud neobsahuje žádné pevné částičky.

## ČIŠTĚNÍ DÁVKOVAČE VODY

### Sběrná vanička

- 1** Vyjměte sběrnou vaničku pomocí držáku.
- 2** Odstraňte vodu z vaničky a omyjte ji v teplé vodě se saponátem.

### Vodní cesta

Čistým vlhkým hadříkem očistěte místa průtoku vody a jejich okolí.

# ČIŠTĚNÍ DÁVKOVAČE VODY

## Nádrž na vodu / Zařízení pro přívod vody

**1** Vytáhněte nahoru a demontujte háčky na obou stranách velkorozměrového uzávěru.

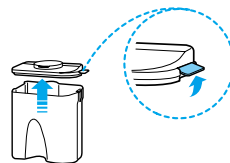

**2** Uvolněte zařízení pro přívod vody otočením ve směru šipky a vyjměte je.



**3** Očistěte velkorozměrový uzávěr a exkluzivní nádrž na vodu horkou vodou a čisticím prostředkem.

- Uchopte uzávěr a tahem nahoru jej odstraňte. Očistěte uzávěr a filtrační láhev připevněnou k uzávěru pomocí jemného kartáče.



**4** Po vyčištění zařízení pro přívod vody pomocí jemného kartáče stiskněte ovládací páčku zařízení pro přívod vody a pak toto zařízení umyjte pod tekoucí vodou.

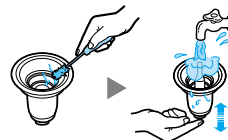

Pozornění

- Pokud je nádrž na vodu používána pro dávkování čaje nebo podobných nápojů, čistěte ji častěji. Používejte pouze filtrovaný čaj. Z hygienických důvodů nedoporučujeme nápoje s vysokým obsahem cukru (džus, limonády).
- Usazeniny můžete vyčistit utřením nádrže hadříkem namočeným v octu nebo slané vodě.
- Zkontrolujte, jestli je správně nasazené, nebo jestli není poškozené (prořezané) gumové těsnění na dávkovači vody. Jinak může docházet k úniku vody.

## VÝMĚNA ŽÁROVKY VNITŘNÍHO OSVĚTLENÍ



Poznámka

Pro výměnu se obraťte na servisního technika.

## VYJMUTÍ VNITŘNÍCH SOUČÁSTÍ

### Zásuvky

Abyste zásuvku odstranili, stiskněte nastavovací mechanismus vzadu na levé a pravé straně zásuvky a potáhněte kryt zásuvky.  
(K dispozici pouze u některých modelů)

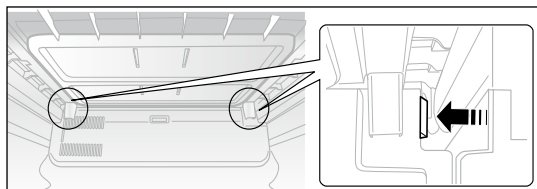





# PŘEVŘÁCENÍ SMĚRU OTEVÍRÁNÍ DVEŘÍ

## - Přečtěte si pozorně následující pokyny

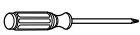
**⚠ Výstraha** • Před tím než provedete demontáž a montáž dveřních závěsů, odpojte přístroj, vyjměte všechny potraviny a přihrádky. Dbejte, aby při montáži a demontáži nedošlo k pádu dveří.

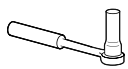
1. Manipulujte s dveřmi opatrně, aby nedošlo k poškození povrchového laku.
2. Odložte šrouby poblíž součástek, ke kterým patří, aby nedošlo k jejich záměně a montáži na nesprávné místo.
3. Připravte si pracovní prostor, na kterém nedojde k poškrábání dveří. (např. stůl přikrytý dekou).
4. Při montáži a demontáži nesmí dojít k potřísnění přístroje olejem.
5. Doporučujeme používat níže popsané nástroje. (Je možné použít stejný rozměr nástrčného klíče & francouzského klíče)

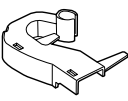
Nedodáno					Dodávaná část
					
Phillips šroubovák (+)	Plochý šroubovák (-)	10mm nástrčný klíč (pro šrouby)	11mm francouzský klíč (pro přitlačnou patku)	Šestihránný klíč (3/16 palce) (pro střední závěs)	Závěs krytu na dráty (na vrchní části krytu)

## - DEMONTÁŽ DVEŘÍ LEDNIČKY.

Tento návod se vztahuje na více modelů.

Vlastnosti vašeho modelu chladničky se mohou proto poněkud lišit od uvedeného popisu.

1. Demontujte CAP CABI po vyndání 2 šroubů.
2. Odpojte elektrické dráty uvnitř CAP CABI.
3. Odšroubujte 3 závity z vrchní části chladničky pomocí 10mm nástrčného klíče. Ujistěte se, že jsou dveře pevně zavřené.



4. Odmontujte dveře ledničky jejich zdvižením nahoru. Buďte opatrní, abyste neupustili a nepoškrábali povrch dveří ledničky.
5. Odmontujte KRYT DRÁTŮ DVEŘÍ na vrchní části dveří ledničky pomocí plochého šroubováku, který umístíte do požadované pozice (Δ).
6. Oddělte ZÁVĚS KRYTU DRÁTŮ R od pantu ASSY HINGE UPP jak je uvedeno. Vyjměte elektrické dráty ze ZÁVĚSU KRYTU DRÁTŮ R.



# PŘEVRÁCENÍ SMĚRU OTEVÍRÁNÍ DVEŘÍ

7. Změňte směr elektrických drátů jak je uvedeno níže. Vyměňte ZÁVĚS VÍKA NA DRÁTY L ze spodu CAP CABI a znovu spojte s vodicím drátem.



8. Pomocí 11mm francouzského klíče oddělte PŘÍTLAČNOU PATKU a poté vyjměte ZÁVĚŠ DVEŘÍ a opět připojte PŘÍTLAČNOU PATKU.



- 9-1. Po opětovném spojení ZÁVĚSU VÍKA NA DRÁTY L s pantem ASSY HINGE UPP, přemístěte TĚSNÍČÍ KROUŽEK PANTU a KRYT PROSTORU DVEŘÍ.

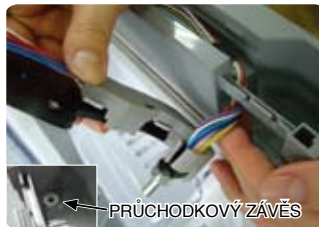

- 9-2. Při demontáži KRYTU PROSTORU netlačte na háčky z obou stran, ale na spodní hák jak je uvedeno níže.

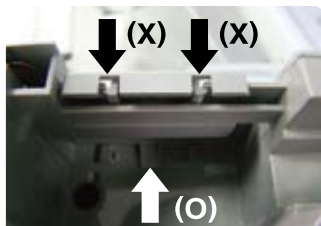

10. Změňte pozici ZARÁŽKY DVEŘÍ a PRŮCHODKOVÉHO ZÁVĚSU jak je uvedeno.

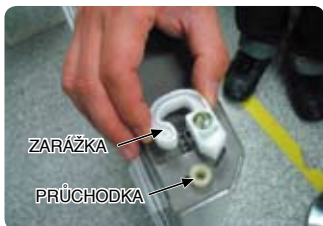

## - DEMONTÁŽ DVEŘÍ MRAZNIČKY

11. Odšroubujte 2 závity a šrouby pro demontáž pantu ASSY HINGE MID (středního).



12. Odmontujte dveře ledničky jejich zdvižením nahoru. Buďte opatrní, abyste neupustili a nepošrábali povrch dveří ledničky.



13. Vyměňte PŘEDNÍ KRYT NOŽEK vyšroubováním 2 šroubů.



14. Vyměňte pant ASSY HINGE LOW (spodní) jak je uvedeno a vložte obráceně AUTOMATICKÉ NAVÁDĚNÍ, změňte pozici PATKY.



**Poznámka** Při spojení utáhněte tak, aby nedošlo k nepředvídatelnému zvuku.



# PŘEVŘÁCENÍ SMĚRU OTEVÍRÁNÍ DVEŘÍ

## - OTOČENÍ DRŽADEL [CHLADNIČKA/MRAZNIČKA]

15. Oddělte ŠROUB VÍKA DRŽADEL pomocí šroubováku a odmontujte DRŽADLA.
16. Změňte pozici OTVORU VÍKA dveří jejím vytažením a zatlačením.
17. Opět spojte DRŽADLA na druhé straně dveří v obráceném pořadí.



## - MONTÁŽ DVEŘÍ MRAZNIČKY

18. Vyměňte pozici závitů a pantů ASSY HINGE LOW (spodního) po vytvoření otvoru pomocí Phillips šroubováku. Levá spodní strana jednotky.
19. Po přepnutí pozice SPODNÍHO OTVORU VÍKA ZÁVĚSU opět smontujte PŘEDNÍ KRYT NOŽEK.
20. Změňte pozici STŘEDNÍHO OTVORU VÍKA ZÁVĚSU a přišroubujte.

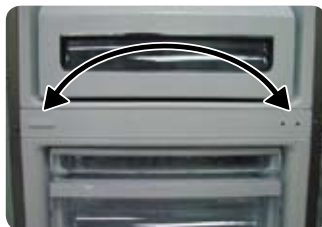

21. Změňte pozici ZARÁŽKY DVEŘÍ a PRŮCHODKOVÉHO ZÁVĚSU jak je uvedeno.



22. Změňte pozici PRŮCHODKOVÉHO ZÁVĚSU a OTVORU VÍKA ZÁVĚSU.

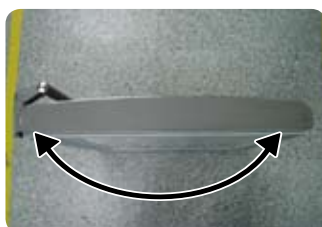

23. Opatrně vraťte dveře mrazničky a nasadte STŘEDNÍ ZÁVĚS pomocí 2 šroubů a závitů.



## - MONTÁŽ DVEŘÍ LEDNIČKY

24. Opatrně zpět nasadte dveře ledničky.



25. Zajistěte panty ASSY HINGE UPP (horní) třemi šrouby jak je uvedeno. Ujistěte se, že jsou dveře ledničky pevně zavřené.



## PŘEVRÁCENÍ SMĚRU OTEVÍRÁNÍ DVEŘÍ

26. Změňte pozici HORNÍHO OTVORU VÍKA ZÁVĚSU.



27. Znovu spojte vodičí dráty a přemístěte dráty dovnitř CAP CABI jak je uvedeno níže.



28. Znovu nasadte CAP CABI po zajištění pozice drátů.



29. Oddělte těsnění chladničky a mrazničky a spojte je otočením o 180°. (Ujistěte se, že těsnění dveří je řádně zajištěno. Pokud není, může vydávat zvuky nebo se může vytvořit orosení, které ovlivní výkon zařízení.

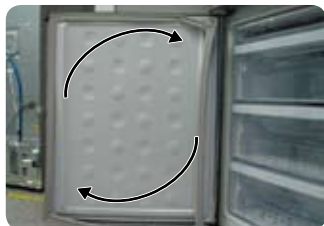

30. Ujistěte se, že dveře správně pracují.



## ŘEŠENÍ PROBLÉMŮ

### Přístroj nefunguje nebo teplota je příliš vysoká

- Zkontrolujte, zda je přívodní kabel řádně připojen na síť.
- Je na čelním ovládacím panelu nastavena správná hodnota teploty?
- Není přístroj vystaven přímým slunečním paprskům nebo není umístěn v blízkosti tepelného zdroje?
- Není zadní část chladničky příliš blízko u stěny?

### Potraviny v chladničce jsou zmrzlé

- Je na ovládacím panelu nastavena nejnižší hodnota teploty?
- Není okolní teplota příliš nízká?
- Neuložili jste do mrazničky potraviny s vysokým obsahem vody?

### Přístroj vydává neobvyklé zvuky

- Zkontrolujte, zda podlaha, na které stojí je rovná a stabilní.
- Není zadní část chladničky příliš blízko u stěny?
- Nezapadly za chladničku nebo pod ni nějaké předměty?
- Pochází hluk z kompresoru přístroje?
- Z vnitřního prostoru ledničky může být slyšet „tikání“. To je však normální jev při chodu chladničky. Hluk je způsoben roztahováním a smršťováním materiálu součástí přístroje.

### Přední rohy a strany přístroje jsou horké a začíná se tvořit kondenzace

- V předních rozích přístroje jsou umístěny tepelné izolační trubky, které zabraňují tvorbě kondenzace. Jestliže okolní teplota v místnosti stoupne, stěny mohou být na dotek teplé. V žádném případě se nejedná o závadu.
- Při velmi vlhkém počasí může docházet k tvorbě kondenzace na vnějších stěnách chladničky, způsobené stykem vlhkého vzduchu s chladným povrchem stěn.

# ŘEŠENÍ PROBLÉMŮ

## Je slyšet tekoucí vodu.

- Tento hluk je způsoben průtokem chladicího média uvnitř přístroje.

## V chladničce je nepříjemný zápach.

- Zabalte hermeticky potraviny.
- Přikryjte uložené potraviny a očistěte přívod chladu.

## Na stěnách přístroje se tvoří jinovatka.

- Je zapojen odvod vzduchu z přístroje?
- Rozmístěte uskladněné potraviny tak, aby mezi nimi byl dostatečný prostor pro cirkulaci vzduchu.
- Dovírají správně dveře?

## Na vnitřních stěnách chladničky a v okolí zásuvky pro čerstvou zeleninu se tvoří vodní opar

- K tvorbě kondenzace může dojít, jsou-li v chladničce uskladněny nezabalené potraviny s vysokým obsahem vody nebo zůstanou-li po delší dobu otevřené dveře chladničky.
- Skladujte potraviny v nádobách s pokličkou nebo ve speciálních kontejnerech.



## Úspora energie

- Umístěte přístroj v chladné, suché a dostatečně větrané místnosti. Dbejte, aby nebyl vystaven přímému dopadu slunečních paprsků a nebyl umístěn v těsné blízkosti zdroje tepla (např. radiátoru).
- Nikdy nezakrývejte ventilační otvory a mřížky přístroje.
- Horké pokrmy nechejte vychladnout než je uložíte do chladničky.
- Zmrazené potraviny rozmrazujte v chladničce. Využijete tak jejich nízké teploty k ochlazení ostatních potravin uložených v chladničce.
- Při manipulaci s uloženými potravinami nenechávejte dveře chladničky příliš dlouho otevřené. Dlouhé a časté otevírání dveří způsobuje nadměrnou tvorbu ledu v mrazničce.

# SCHÉMA KOMBINACE CHLADNIČKY A MRAZNIČKY

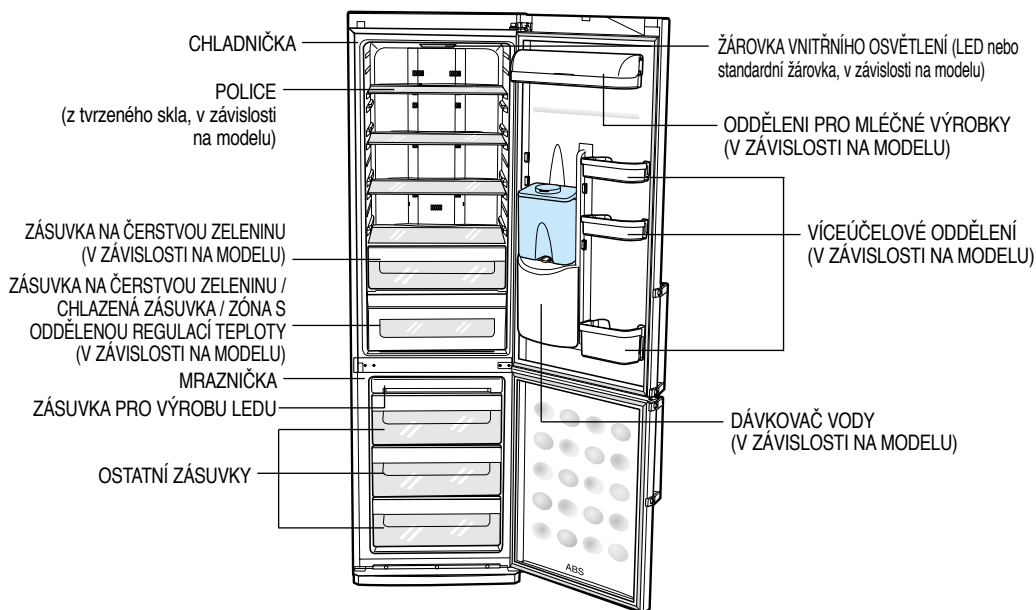

## Maxima pokojové teploty

Tato chladnička je určena k provozu při pokojové teplotě odpovídající jeho teplotní třídě vyznačené na technickém štítku.

Třída	Symbol	Rozsah pokojových teplot (°C)
Chladné pásmo	SN	+10 až +32
Mírné pásmo	N	+16 až +32
Subtropické pásmo	ST	+16 až +38
Tropické pásmo	T	+16 až +43

-  Teploty uvnitř výrobku mohou být ovlivňovány různými faktory, například umístěním chladničky, okolní teplotou a četností otevírání dveří. Nastavte potřebnou teplotu pro kompenzaci těchto faktorů.

**Správná likvidace výrobku  
(Elektrický a elektronický odpad)**

**Czech Republic**



Toto označení na výrobku, jeho příslušenství nebo dokumentaci znamená, že výrobek a jeho elektronické příslušenství (například nabíječku, náhlavní sadu, USB kabel) je po skončení životnosti zakázáno likvidovat jako běžný komunální odpad. Možným negativním dopadům na životní prostředí nebo lidské zdraví způsobeným nekontrolovanou likvidací zabráníte oddělením zmíněných produktů od ostatních typů odpadu a jejich zodpovědnou recyklací za účelem udržitelného využívání druhotných surovin.

Uživatelé z řad domácích si měli od prodejce, u něhož produkt zakoupili, nebo u příslušného městského úřadu vyžádat informace, kde a jak mohou tyto výrobky odevzdat k bezpečné ekologické recyklaci.

Podnikoví uživatelé by měli kontaktovat dodavatele a zkontrolovat všechny podmínky kupní smlouvy. Tento výrobek a jeho elektronické příslušenství nesmí být likvidován spolu s ostatním průmyslovým odpadem.

Kontaktujte SAMSUNG WORLD WIDE  
Pokud máte otázky týkající se výrobků Samsung,  
kontaktujte středisko Samsung pro péči o zákazníky.  
Samsung Zrt., česká organizační složka, Oasis Florenc,  
Sokolovská394/17, 180 00, Praha 8  
800 - SAMSUNG (800-726786)  
[www.samsung.com/cz](http://www.samsung.com/cz)

-  Ve snaze podpořit recyklaci je tento návod k použití vytištěn na recyklovaném papíře.