

TLAČÍTKO VOLBY PROGRAMŮ
Stisknete několikrát tlačítko „P“, dokud se na displeji nezobrazí číslo požadovaného programu (P1...Px) – viz níže uvedená „Tabulka programů“.

TLAČÍTKO START/POKRAČOVAT
Stisknutím tohoto tlačítka spustíte zvolený program. Rozsvítí se kontrolka, která na konci programu zhasne. Pokud dojde k otevření dvířek během mycího cyklu, cyklus se dočasně přeruší. Kontrolka Start bliká. Chcete-li cyklus opět spustit, zavřete dvířka a stisknete tlačítko Start znovu.

TLAČÍTKO ZRUŠIT/VYPNOUT
Stisknutím tohoto tlačítka vypnete ovládací panel. Pokud ho stisknete v průběhu programu, probíhající program se zruší a 1 minutu se bude vypouštět voda (na displeji se zobrazí 0:01). Pokud ho stisknete, když je myčka nádobí vypnuta, vypustí se z myčky veškerá voda (1minutový proces).

PŘED PRVNÍM POUŽITÍM SPOTŘEBIČE SI POZORNĚ PŘEČTĚTE TENTO STRUČNÝ NÁVOD K POUŽITÍ A POKYNY K INSTALACI!

OVLÁDACÍ PANEĽ SE U TĚTO MYČKY AKTIVUJE STISKEM JAKÉHOKOLI TLAČÍTKA KROMĚ TLAČÍTKA ZRUŠIT/VYPNOUT. KDYŽ NENÍ SPUŠTĚN ŽÁDNÝ CYKLUS, OVLÁDACÍ PANEĽ SE Z DŮVODU ÚSPORY ENERGIE PO 30 VTEŘINÁCH AUTOMATICKY DEAKTIVUJE.

Funkce a popis displeje

KONTROLKA MNOŽSTVÍ SOLI
Když se rozsvítí (na konci cyklu), je nutné doplnit zásobník soli.

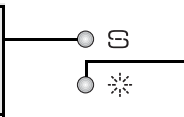

KONTROLKA MNOŽSTVÍ LEŠTIDLA
Když se rozsvítí (na konci cyklu), je nutné doplnit dávkovač leštidla.

UKAZATEL DÉLKY PROGRAMU
Uvádí délku cyklu a zbývající dobu (h:min). Pokud vyberete funkci „Odložený start“, uvádí zbývající dobu do spuštění programu (ve formátu h:00; pokud zbývá méně než 1 hodina: 0:min). Jestliže se na displeji zobrazí zpráva „Fx Ey“, podívejte se do části 6 „Co dělat, když...“.

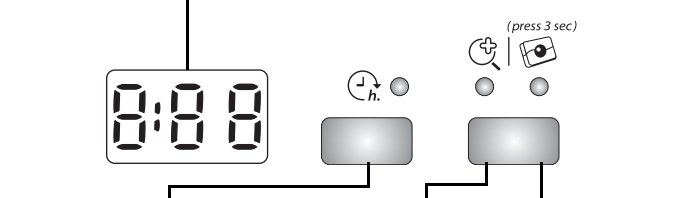

TLAČÍTKO ODLOŽENÝ START
Opakovaným stisknutím tlačítka odložíte spuštění programu – kontrolka odložení spuštění se zapne. Nastavit můžete odložení o 1 až 24 hodin. S každým stisknutím tlačítka se odložení zvýší o hodinu. Po překročení údaje „h 24“ se vrátí počítání na hodnotu „h 00“. Je-li tato možnost zvolena, kontrolka odložení spuštění se rozsvítí. Poté stisknete tlačítko START. Myčka se spustí po uplynutí nastavené doby.

ANTIBAKTERIÁLNÍ OPLACH
Tato funkce spustí na konci mycího cyklu antibakteriální oplach za účelem zničení bakterií. Funkci zapnete nebo vypnete stisknutím tlačítka. Tuto funkci lze použít s programy označenými příslušným popisem v tabulce. Dvířka myčky musí být po celou délku programu zavřena, aby mohlo dojít ke zničení bakterií. Jestliže dvířka otevřete, kontrolka začne blikat.

NASTAVENÍ TABLETY
Toto nastavení umožňuje optimalizaci mycího cyklu podle typu mycího prostředku. Pokud chcete použít kombinované mycí prostředky v tabletě (leštido, sůl a mycí prostředek v 1 tabletě), stisknete na 3 vteřiny tlačítko Tablety (dokud se nerozsvítí kontrolka). Pokud použijete mycí prostředek v prášku nebo tekutý mycí prostředek, musí být kontrolka tablety na ovládacím panelu vypnuta.

Tabulka programů				Mycí prostředek	Spotřeba			Fáze sušení	
Programy	Dostupné funkce	Doporučení ke vkládání nádobí	Litry		kWh	Minuty ¹⁾			
P1	Sensor	40-70 °C	Odložení Antibakteriální oplach	Doporučený program pro běžné mytí nádobí se zaskřinými zbytky jídla.	X	7-15	1,00-1,70	70-172	Plná
P2	Předmytí	studená	Odložení	Nádobí, které má být umyto později.	—	4,0	0,01	14-16	NE
P3	Rychlý	45 °C	Odložení	Lehce zaskřiněná nádobí bez zaskřiných zbytků jídla.	X	11,0	0,85	30-50	NE
P4	Eco ²⁾	50 °C	Odložení Antibakteriální oplach	Normálně zaskřiněná nádobí. Jedná se o standardní program, který je nejvýhodnější z hlediska kombinované spotřeby vody a energie.	X	11,0	0,92	240	Plná
P5	Rychlý denní	60 °C	Odložení Antibakteriální oplach	Normálně až silně zaskřiněná nádobí.	X	11,0	1,30	80-95	Plná
P6	Pára		Odložení Antibakteriální oplach	Program, který čistí velmi špinavé nádobí, hrnce a pánve pomocí páry. Namáčení ani ruční předmytí už není potřeba.	X	14,5	1,75	180-190	Plná

1) Uvedené hodnoty programu byly získány v souladu s evropskou normou EN 50242 za běžných podmínek (bez jiných funkcí) a mohou se lišit podle místních podmínek. U senzorových programů mohou být rozdíly až 20 minut v důsledku automatické kalibrace spotřebiče.
2) Výchozí program pro energetický štítek v souladu s normou EN 50242. – Poznámka pro zkušební: Podrobnější informace o podmínkách srovnávacího zátěžového testu podle EN norem a další testy najdete na následující adrese: „contact@whirlpool.com“.
* Spotřeba energie v klidovém stavu: 1,27 W / vypnuto: 0,40 W.

5019 300 02443

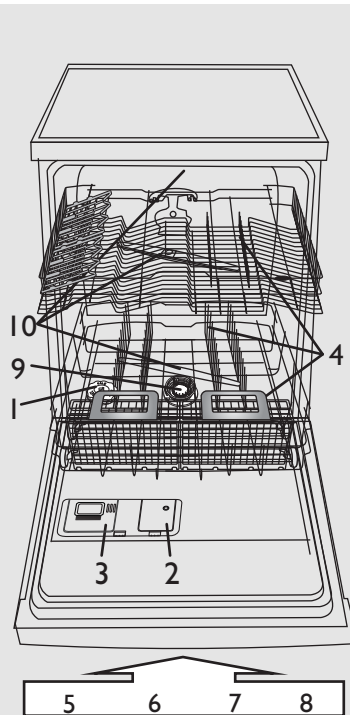

Tvrdost vody je nutné nastavit pouze před prvním mycím cyklem, nebo pokud se změnila tvrdost vody.

i Z výroby je myčka nastavena do polohy středně tvrdé vody (stupeň 4).

! I když použijete tablety obsahující sůl, je nutné ještě přidat regenerační sůl, protože tyto prostředky nejsou při změkčování tvrdé vody dostatečně účinné.

! Při prvním použití je nutné naplnit zásobník soli bez ohledu na stupeň tvrdosti vody (viz popis dále v kroku 1 „Denní kontrola“).

- Stisknete a alespoň 3 vteřiny podržíte tlačítka **Volby PROGRAMU** a **ZRUSIT/Vypnout**
- Na displeji se zobrazí aktuální nastavení tvrdosti vody.
- Stisknutím tlačítka **Volby PROGRAMU** lze zvýšit nastavenou hodnotu. Lze nastavit hodnoty 1 až 7 (pokud zvolíte hodnotu 7, při následném stisknutí tlačítka Start se zvolí hodnota 1).
- Počkejte 30 vteřin (ovládací panel zhasne), nebo stisknete tlačítko **Start/Pokračovat**.

1. Tvrdost vody zjistíte u příslušného místního vodárenského podniku a...				2. ...zadejte tuto hodnotu do myčky.	Rady k dávkování mycího prostředku	
Německé stupně °dH	Francouzské stupně °fH	Anglické stupně °eH	Stupeň tvrdosti vody	Hodnota zobrazená na displeji	Gel nebo prášek (leštidlo a sůl)	Tablety
0 - 5	0 - 9	0 - 6,3	Měkká	1	Přejděte ke kroku 1 (viz „Denní kontrola“).	Jestliže je voda TVRDÁ, je třeba přidat další sůl (přejděte ke kroku 1 – viz „Denní kontrola“).
6 - 10	10 - 18	7 - 12,6	Střední	2		
11 - 15	19 - 27	13,3 - 18,9	Normální	3		
16 - 21	28 - 37	19,6 - 25,9	Středně tvrdá	4		
22 - 28	38 - 50	26,6 - 35	Tvrdá	5		
29 - 35	51 - 63	35,7 - 44,1	Velmi tvrdá	6		
36 - 50	64 - 90	44,8 - 62,4	Extrémně tvrdá	7		

Naplnění zásobníku soli – Rozpuštění vodního kamene (není nutné, jestliže je stupeň tvrdosti vody nastavený na „měkká“!)

Denní kontrola

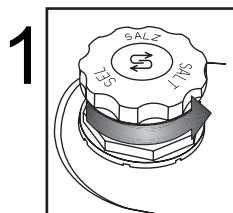

Optický ukazatel (podle modelu).
Odšroubujte uzávěr.

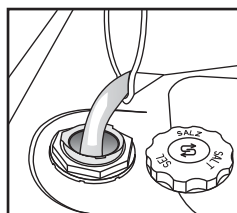

Pouze před prvním mytím naplňte zásobník vodou.

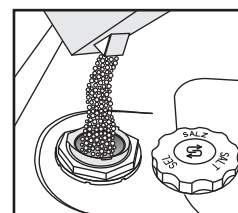

Nasypte sůl (nikdy do zásobníku nesypte mycí prostředek!) min. 0,8 kg / max. 1 kg.

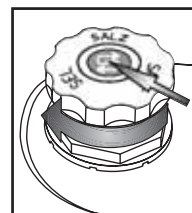

Našroubujte víčko. Odstraňte zbytky soli okolo víčka. Některý zásobník soli má ve víčku zabudovaný ukazatel stupňů (viz níže jak provést kontrolu).

- 1 – zásobník na sůl
- 2 – dávkovač leštidla
- 3 – dávkovač mycího prostředku
- 4 – systém košů
- 5, 6, 7, 8 – funkce dostupné na ovládacím panelu
- 9 – filtry
- 10 – ostřikovací ramena



Po přidání regenerační soli spusťte **okamžitě** mycí program (program „Předmytí“ **není** dostačující). Zbytek solného roztoku nebo zrnka soli mohou způsobit silnou korozi a nenapravitelně poškodit díly z nerezové oceli. Na reklamace související s tímto problémem se nevztahuje záruka.



Po přidání soli může kontrolka soli svítit ještě několik mycích cyklů. Je-li stupeň tvrdosti vody v kategorii „měkká“, není třeba používat sůl.

(podle modelu)

Kontrolka soli na ovládacím panelu



JE-LI NUTNÉ PŘIDAT SŮL, kontrolka se rozsvítí.

Kontrolka soli na uzávěru zásobníku na sůl



zelená: OK



průhledná: JE TŘEBA DOPLNIT

Doplnění leštidla (není nutné, pokud používáte tablety). Nastavení dávkování leštidla

Denní kontrola

2

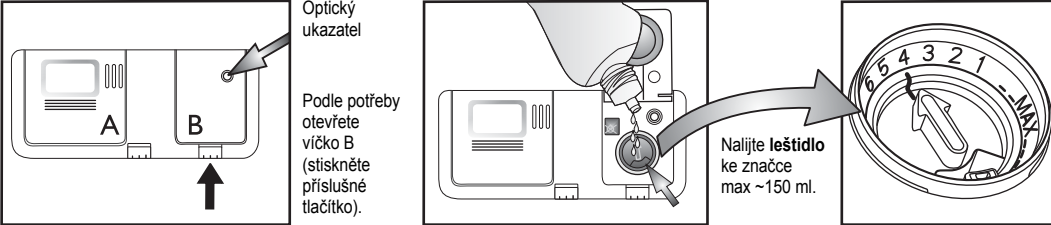

Optický ukazatel



Podle potřeby otevřete víčko B (stiskněte příslušné tlačítko).

Nalijte leštidlo ke značce max ~150 ml.

Dávkování leštidla je možné upravit podle použitého mycího prostředku. Čím menší nastavení, tím méně leštidla program použije (výrobní nastavení: poloha 4). Stisknutím tlačítka otevřete víčko B. Mincí nebo podobným předmětem otočte šipku do požadované polohy. Po nastavení množství leštidla uzávěr opět zavřete.

CLICK!

(podle modelu)

<p>i Zkontrolujte kontrolku množství leštidla, zda je dávkovač dostatečně plný.</p>	<p>Kontrolka množství leštidla na ovládacím panelu</p> <p> Kontrolka se rozsvítí, je-li TŘEBA PŘIDAT LEŠTIDLO.</p>	<p>Kontrolka množství leštidla na dávkovači</p> <p> tmavá: OK  průhledná: JE TŘEBA DOPLNIT</p>
<p>! Používejte pouze leštidla vhodná pro myčky. Případně rozlité leštidlo ihned setřete. Zabráníte tak tvorbě nadměrného množství pěny, které zhoršuje mytí nádobí.</p>		
<p>i Jestliže jsou na nádobí šmouhy: Nastavte dávkovač na nižší hodnotu (1–3). Není-li nádobí dokonale suché: Nastavte dávkovač na vyšší hodnotu (5–6). Plastové nádobí hůře schne a lepšího usušení nedosáhnete ani nastavením na vyšší čísla.</p>		
<p>i Mycí prostředky, které obsahují i leštidlo, působí až s delšími programy. U krátkých programů mohou být po umytí na nádobí zbytky mycího prostředku (je-li to třeba, použijte mycí prostředky v prášku). Mycí prostředky s leštidlem mohou způsobovat nadměrné množství pěny.</p>		

Doplnění mycího prostředku – Používejte pouze mycí prostředek pro myčky podle doporučení výrobce.

Denní použití

3



Otevřete víčko A (stiskněte příslušné tlačítko).

Přidejte mycí prostředek: **tablet/prašek/tekutinu** do velké komory. Postupujte podle doporučení výrobce mycího prostředku uvedeného na jeho obalu.

Zásobník na mycí prostředek naplňte vždy až před spuštěním mycího programu.

Použijte pouze jednu tabletu na jeden cyklus, vložte ji vždy do dávkovače mycího prostředku.

Můžete použít všechny typy tablet, ale u typu 2 v 1 je nutné přidat sůl.

Může se stát, že některé typy tablet se během krátkých cyklů zcela nerozpustí (Rychlý, Křehké, Ruční mytí); umístěním tablety na spodní plochu vany usnadníte její rozpouštění a podpoříte proces mytí.

Zavřete uzávěr stisknutím rýhování na uzávěru.

CLICK!

HORNÍ KOŠ – podle modelu

4 A – Nastavitelné držáky (2 nebo 4): vodorovně položené pro šálky / dlouhé náčíní / skleničky na stopce.

A – ZAVŘENO

A – OTEVŘENO

OTEVŘÍT A:

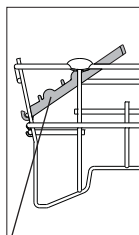
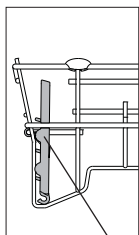

Otočte držákem ve směru hodinových ručiček a zavěste ho na koš.

A

B – Košíček na příbory: pokud je vybraná funkce „Poloviční náplň/Multizone“, může být umístěn v horní koši. Mřížku (F) musíte ale odstranit.

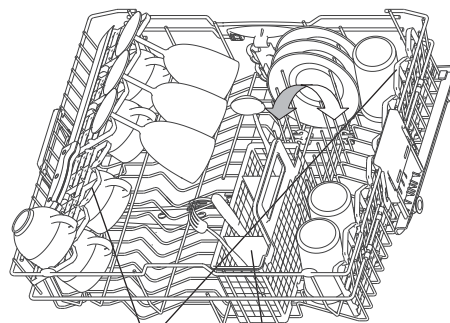

A

B

Vkládání nádobí do košů

Seřízení výšky horního koše (pokud je to možné)

Pokud zvednete horní koš, budete mít víc prostoru v dolní koši, jestliže ho snížíte, budete mít víc místa v horním koši k uložení dlouhých sklenic.

– Uchopte a vytáhněte dvě boční držadla (C) – musí být na stejné úrovni – a horní koš zvyšte nebo snížte.

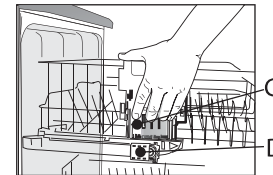

Odstranění horního koše (pokud je to možné)

Chcete-li do dolního koše uložit velké kusy nádobí, můžete horní koš odstranit.

– Otevřete dvě zářezky (D) a vytáhněte horní koš (při použití horního koše musí být zářezky vždy zavřené).

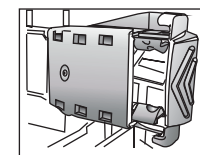

D – ZAJIŠTĚNO

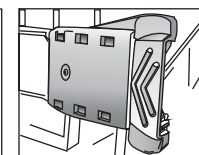

D – ODJŠTĚNO

DOLNÍ KOŠ – podle modelu

E – Košíček na příbory.

F – Mřížka: odděluje příbory, lépe se tak umyjí.

G – Kolmé držáky talířů: můžete je sklopit, abyste mohli vložit hrnce.

H – Přídavná podpora se sklopnými držáky (je-li k dispozici): police lze použít také pro uložení dlouhého náčíní nebo šálků.

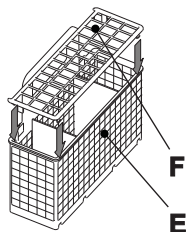

F

E

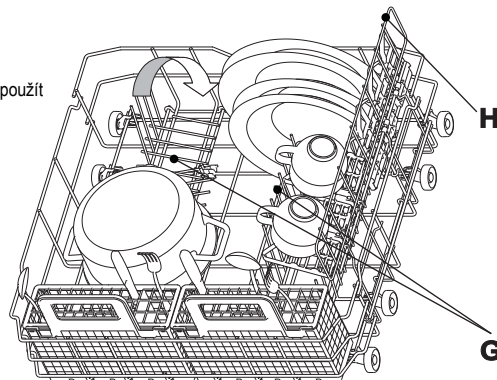

H

G

PŘÍDAVNÝ PODPŮRNÝ DRŽÁK LZE VYJMOUT: Zatáhněte držák směrem k přední části košíku, zvedněte ho a vyjměte.

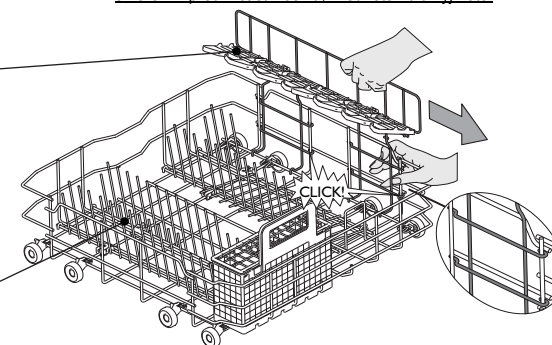

CLICK!

5



Položte nádobí tak, aby v prohlubních nezůstávala voda a ostříkovací ramena se mohla volně otáčet. V myčce myjte pouze nádobí vhodné pro mytí v myčce. V myčce nemyjte dřevěné, hliníkové a cínové předměty, stříbrné příbory nebo nádobí s dekorem (nesmaltované). Nádobí (např. talíře, misky, hrnce) musí být v koších umístěno tak, aby po něm mohla stékat voda.

Zapnutí spotřebiče. Stisknutím libovolného tlačítka (kromě tlačítka ZRUŠIT/Vypnout) zapnete ovládací panel a budete moci zvolit program.

CS-4

Volba programu

6

Přehled programů

V části „Tabulka“ je uveden maximální možný počet programů. Programy vhodné pro váš spotřebič naleznete v tabulce na straně 1.



Vyberte program podle uvedené tabulky programů (strana 1).
Délka programu závisí na vnějších podmínkách v domácnosti, na teplotě a tlaku vody apod.

Mycí cyklus

7

Dvířka myčky musí být zavřená a vodovodní kohoutek otevřený.

Pokud chcete přerušit běžící program (např. abyste mohli přidat nějaké nádobí):

- Opatrně otevřete dvířka (program se přeruší) a vložte nádobí (**pozor na HORKOU páru!**).
- Zavřete dveře a znovu stiskněte tlačítko **START**. Cyklus bude pokračovat (program se spustí od okamžiku, kdy byl přerušen).

Chcete-li zrušit právě probíhající program:

- Stiskněte tlačítko **ZRUŠIT/Vypnout**.
- (Při vypnutí spotřebiče se voda vypouští až 1 minutu).

Pokud chcete změnit probíhající program:

- Stisknutím tlačítka **ZRUŠIT/Vypnout** zrušte právě probíhající program.
- (Při vypnutí spotřebiče se voda vypouští až 1 minutu).
- Stisknutím jakéhokoli tlačítka s výjimkou tlačítka **ZRUŠIT/Vypnout** myčku zapněte.
- Zvolte nový program.
- Stiskněte tlačítko **START**.

Vypnutí spotřebiče. Všechno OK...

8

Po vypuštění vody přejde pračka automaticky do **pohotovostního** režimu. Všechny kontrolky zhasnou.

Při otvírání dvířek buďte opatrní: mohla by uniknout horká pára.

Vyndejte nádobí, začněte dolním košem, aby případné zbylé vodní kapky nemohly stékat na dole uložené nádobí.

Údržba a čištění

9

Filtry
Zkontrolujte je a případně vyčistěte.

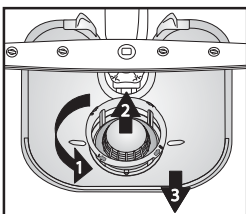

Odšroubujte mikrofiltr (1), vyndejte ho (2) spolu s jemným sítkem (3)...

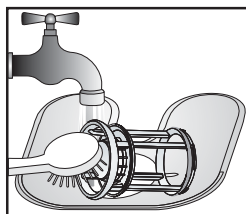

Opláchněte pod tekoucí vodou...

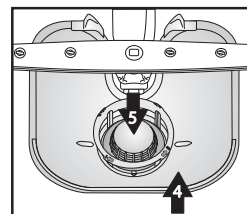

Vložte.



Údržba a čištění

Menší závady můžete opravit sami...

10

Ostříkovací ramena
Odstraňte ucpání / usazeniny.

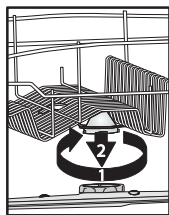

Odšroubujte a odstraňte horní rameno...

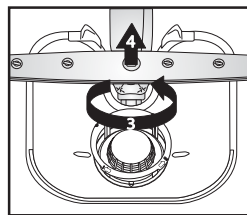

Odšroubujte a odstraňte dolní rameno...

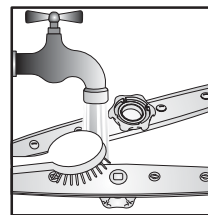

Ostříkovací trysky umyjte pod tekoucí vodou (podle potřeby použijte párátko)...

Nasadte a pevně zašroubujte dolní i horní rameno.

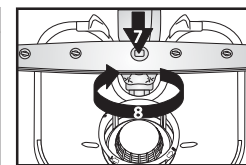
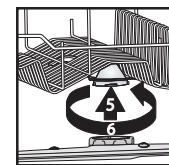



Pokud dojde k poruše, zkontrolujte následující body a pokuste se problém odstranit předtím, než se obrátíte na servis. Následující pokyny umožňují vyřešit většinu poruch a rychlou obnovu chodu spotřebiče.

Myčka...	Možné příčiny...	Řešení...
kontrolka soli svítí	- Zásobník soli je prázdný. (Po přidání soli může kontrolka soli svítit ještě několik mycích cyklů.)	- Doplňte do zásobníku sůl (další informace viz strana 3). - Nastavte tvrdost vody – viz tabulka, strana 3.
kontrolka leštidla svítí	- Zásobník leštidla je prázdný.	- Doplňte do zásobníku leštidlo (další informace viz strana 4).
...nefunguje / nespustila se	- Myčka musí být zapnutá. - Dvířka myčky nejsou zavřená. - Funkce „Odložený start“ je ZAPNUTÁ.	- Pokud není pod proudem, zkontrolujte domácí pojistku. - Zkontrolujte, zda jsou dvířka myčky dobře zavřená. - Ověřte si, zda jste nezvolili funkci „Odložený start“ (je-li u modelu k dispozici). V takovém případě se myčka spustí až po uplynutí nastavené doby. Pokud je to nutné, RESETUJTE myčku stisknutím tlačítka ZRUŠIT nebo zahajte mycí cyklus okamžitě stisknutím tlačítka START.
...zobrazuje se „F6 E7“ nebo „F6 E1“ nebo „H2O“	- Vodovodní kohoutek je zavřený. - Tlak vody je příliš nízký. - Ohnutá přívodní hadice nebo ucpané filtry přívodu vody.	- Vodovodní kohoutek musí být otevřený. - Vodovodní kohoutek musí být při přívodu vody úplně otevřený (minimální průtok: 0,5 litru za minutu). - Přívodní hadice nesmí být ohnutá a příslušný filtr na přívodu u připojení k vodovodnímu kohoutku nesmí být špinavý nebo zanesený.
...zobrazuje se „F6 E3“ / mycí program předčasně skončil (nádobí je špinavé a vlhké)	- Zanesené nebo ucpané filtry nebo ostříkovací ramena. - Příliš málo vody ve vodním systému myčky. - Vypouštěcí hadice není správně umístěná. - Příliš pěny v myčce.	- Vyčistěte filtry a ostříkovací ramena. - Duté nádoby (např. mísy, šálky) musí být položeny do koše dnem vzhůru. - Vypouštěcí hadice musí být správně umístěná (u myček umístěných ve výšce nechte min. 200–400 mm od dolního okraje spotřebiče) – viz Pokyny k instalaci. - Opakujte bez mycího prostředku nebo počkejte, až pěna zmizí.
...zobrazuje se „F8 E1“	- Filtry jsou zanesené. - Vypouštěcí hadice je ohnutá. - Přípojka hadice k sifonu je zavřená.	- Vyčistěte filtry. - Vypouštěcí hadice nesmí být nikde ohnutá. - Kryt přípojky hadice sifonu musí být odstraněný.
...na displeji se zobrazuje jiné chybové hlášení – „Fx Ey“	- Myčka má technickou závadu.	- Obratě se na pracovníky naší služby zákazníkům (nahlaste zobrazenou poruchu). Zavřete vodovodní kohoutek.

Po provedení výše uvedených rad by mělo chybové hlášení zmizet. Většina problémů se takto vyřeší.

- RESET:**
- ➔ Stiskněte tlačítko ZRUŠIT/Vypnout
 - ➔ Zavřete dvířka.
 - ➔ Voda se automaticky vypouští až 1 minutu.
 - ➔ Myčka je nyní připravena k opětovnému spuštění.

Nádobí a přístroje...	Možné příčiny...	Řešení...
...má na sobě usazeniny: zbytky regenerační soli	<ul style="list-style-type: none"> - Voda je příliš tvrdá. - Víčko zásobníku na sůl je otevřené. - Leštidla je nedostatek. 	<ul style="list-style-type: none"> - V oblastech s velmi tvrdou vodou je nutné zvýšit dávkou regenerační soli (viz strana 2, „Jak nastavit tvrdost vody“). - Zavřete správně víčko. - Jestliže používáte tablety vše v jednom, zkuste přidat víc leštidla.
...nádobí není usušené	<ul style="list-style-type: none"> - Plastové nádoby špatně schnou. - Nechali jste v myčce nádobí ještě dlouho po ukončení cyklu (např. při použití funkce „Odložený start“). - Duté nádobí je v koši umístěno nesprávně. - Nesprávné dávkování leštidla. - Zvolili jste rychlý program. 	<ul style="list-style-type: none"> - Syntetické materiály neschnou dobře, jestliže jsou na konci cyklu mokré, osušte je. - V tomto případě jsou kapky vody na nádobí a stranách myčky normální jev. Zkuste nechat dveře před vyjmutím nádobí 5 minut otevřené. - Položte nádobí tak, aby v prohlubních nezástávala voda. - Zvyšte dávkování leštidla (viz strana 3, „Doplnění leštidla“). - Rychlý program 40 °C/45 °C je určený pro rychlé umytí nepříliš zašpiněného nádobí. Jestliže ho použijete pro plnou náplň středně/velmi zašpiněného nádobí, je možné, že nádobí zcela neuschne. V tomto případě zvolte standardně dlouhý program. Aby nádobí dokonale uschlo, nechte dvířka myčky po skončení programu a před vyjmutím nádobí otevřená po dobu 15 minut.
...zbarvené plastové části	<ul style="list-style-type: none"> - Rajčatová/mrkvová šťáva. 	<ul style="list-style-type: none"> - Např. rajská omáčka může zabarvit plastové části nádobí. Doporučujeme použít větší množství mycího prostředku v prášku, který zajistí lepší bělicí účinek. Používejte spíše programy s vyššími teplotami při mytí.
... matné sklenice apod.	<ul style="list-style-type: none"> - Nádobí nevhodné pro mytí v myčce nádobí (porcelán). 	<ul style="list-style-type: none"> - V myčce myjte pouze nádobí vhodné pro mytí v myčce.
...odstranitelné skvrny na skleničkách	<ul style="list-style-type: none"> - Použití nesprávných programů pro skleničky. 	<ul style="list-style-type: none"> - Nádobí by se nemělo vzájemně dotýkat. Nedávejte sklo dohromady do košů. Použijte vhodné programy pro skleničky.
...skleničky nejsou lesklé	<ul style="list-style-type: none"> - Skleničky nevhodné k mytí v myčce (porcelán). 	<ul style="list-style-type: none"> - Některé druhy skla nelze v myčce mýt.
...trvalé skvrny na skleničkách	<ul style="list-style-type: none"> - Duha na skleničkách. 	<ul style="list-style-type: none"> - Tento jev je nevratný. Doporučujeme do budoucna: - změňte nastavení u systému dávkování změkčovače, - buďte opatrní – dodržujte doporučená dávkování mycího prostředku, - Při použití kombinovaných mycích tablet se řiďte doporučením výrobce.
...ztmavnutí a nečistoty na čajových šálcích po umytí nezmizely.	<ul style="list-style-type: none"> - Není známo. 	<ul style="list-style-type: none"> - Tento jev je nevyhnutelný. Tein mění barvy trvale.
...vyskytly se rezavé skvrny.	<ul style="list-style-type: none"> - Nepoužili jste předmytí. 	<ul style="list-style-type: none"> - Slané nebo kyselé zbytky jídel mohou způsobit vznik rezavých skvrn i na nerezových přístrojích. Abyste tomu zabránili, vždy používejte program předmytí, jestliže má být nádobí umyté až později.
...vyskytly se jiné skvrny.	<ul style="list-style-type: none"> - Dávkování leštidla je příliš nízké. 	<ul style="list-style-type: none"> - Jsou-li na nádobí skvrny, zvyšte dávkování leštidla (viz strana 3, „Dávkování leštidla“). - Pokud používáte kombinované mycí prostředky, zkuste přidat víc leštidla.
...vyskytly se šmouhy.	<ul style="list-style-type: none"> - Dávkování leštidla je příliš vysoké. 	<ul style="list-style-type: none"> - Jsou-li na nádobí šmouhy, snižte dávkování leštidla (viz strana 3, „Dávkování leštidla“). - Pokud používáte kombinované mycí prostředky, které obsahují leštidlo, nepřidávejte žádné další leštidlo.
...vyskytla se pěna.	<ul style="list-style-type: none"> - Dávkování mycího prostředku/leštidla není vhodné. 	<ul style="list-style-type: none"> - Používejte pouze požadované množství mycího prostředku / leštidla, jinak se může tvořit příliš pěny.

Pokud se porucha projevuje i po provedení výše uvedených kroků, vypněte spotřebič, vytáhněte zástrčku ze zásuvky a zavřete přívod vody. Obrat'te se na servisní středisko (viz záruční list). Před kontaktováním servisní služby si připravte tyto údaje:

- popis poruchy,
- typ a model spotřebiče,
- servisní kód (číslo uvedené na přilepeném typovém štítku technické podpory) na vnitřní straně dveří vpravo:



Všeobecné pokyny a upozornění

1. Balení

Obal je ze 100 % recyklovatelného materiálu a je označen recyklačním symbolem

2. Odstranění obalu a kontrola obsahu

Po odstranění obalu se přesvědčte, zda nebyla myčka během přepravy poškozena a zda se dveře dobře zavírají. V případě jakýchkoli pochybností se obraťte na odborníky nebo na prodejce.

3. Před prvním použitím myčky

- Toto zařízení je určeno k provozu v prostředí s teplotou nejméně 5 °C.
- Funkčnost myčky byla vyzkoušena výrobcem. Po této zkoušce mohly v myčce zůstat kapičky vody nebo skvrny, které zmizí po prvním mytí.

4. Úspora energie a vody

- Nádobí nepředmývejte pod tekoucí vodou.
- Myčku spouštějte jen po úplném naplnění, případně zvolte funkci „Poloviční náplň/Multizone“ (je-li jí daný model vybaven).
- Pokud můžete využít ekologických energetických zdrojů, jako slunečních panelů, tepelných čerpadel nebo zařízení na ústřední vytápění, připojte myčku k přívodu teplé vody pouze do maximální teploty této vody 60 °C. Přesvědčte se, zda je přívodní hadice požadovaného typu (nápis „70 °C max.“ nebo „90 °C max.“).

5. Dětská pojistka

- Obalový materiál uschovejte mimo dosah dětí.
- Nedovolte dětem, aby si s myčkou hrály.
- Mycí prostředek, leštidlo a regenerační sůl ukládejte mimo dosah dětí.

6. Bezpečnostní upozornění

- Tento spotřebič nesmějí používat děti nebo osoby s fyzickým či psychickým postižením, s výjimkou situace, kdy na ně dohlíží odpovědná osoba, aby bylo zaručeno bezpečné používání spotřebiče.
- Nepoužívejte myčku venku.
- V blízkosti myčky neskladujte hořlavé materiály.
- Voda v myčce není pitná.
- Do mycího prostoru nedávejte žádná rozpouštědla. **Hrozí nebezpečí výbuchu.**
- Dávejte pozor na otevřená dvířka. **Můžete o ně zakopnout.**
- Otevřená dvířka unesou pouze vysunutý koš s nádobím. Nepokládejte na ně žádné předměty, nesedejte na ně ani na ně nestoupejte.
- Ostré předměty, kterými byste se mohli zranit (např. nože), je nutné vkládat do košíčku špičkou obrácenou směrem dolů. Dlouhé náčiní položte vodorovně do horního koše se špičkou obrácenou dovnitř myčky.

- Před čištěním nebo údržbou vždy vytáhněte zástrčku ze zásuvky a zavřete přívod vody; to platí i v případě poruchy.
- Opravy a technické úpravy smí provádět pouze kvalifikovaný technik.

7. Odolnost vůči mrazu

Jestliže spotřebič umístíte v místnosti, kde může teplota klesnout pod bod mrazu, je nutné ho úplně vypustit. Zavřete vodovodní kohoutek, odpojte přívodní i vypouštěcí hadici a nechte vytéct vodu. Zkontrolujte, zda je v zásobníku soli alespoň 1 kg rozpuštěné regenerační soli k ochraně myčky až do teploty -20 °C. Po spuštění programu se může na displeji objevit chybové hlášení (viz strana 6).

„F6 E2“ – Myčka musí být alespoň 24 hodin v prostředí s okolní teplotou min. 5 °C. Po odstranění těchto poruch je nutné provést RESET (viz část „Co dělat, když...“).

8. Likvidace

- Myčka byla vyrobena z recyklovatelných materiálů. Pokud již myčku nechcete používat, postupujte podle místních předpisů pro likvidaci odpadu. Znehodnoťte ji odřiznutím elektrického přívodního kabelu. Abyste předešli situacím nebezpečným pro děti (např. riziko udušení), rozlomte u myčky zámek, aby se v ní děti při hře nemohly zavřít.
- Tento spotřebič je označen v souladu s evropskou směrnicí 2002/96/ES o likvidaci elektrického a elektronického zařízení (WEEE). Zajištěním správné likvidace tohoto spotřebiče pomůžete zabránit případným negativním důsledkům na životní prostředí a lidské zdraví. Nesprávná likvidace tohoto typu spotřebiče v netříděném sběru

může být škodlivá pro životní prostředí. Symbol na spotřebiči nebo příslušných dokladech udává, že tento výrobek nesmí být likvidován spolu s domácím odpadem, ale je nutné ho odevzdat do nejbližšího sběrného centra k recyklaci elektrických a elektronických zařízení. Při jeho likvidaci se řiďte místními předpisy pro ekologické odstraňování odpadu. Další informace o zpracování, recuperci a recyklaci tohoto výrobku se dozvíte u příslušného místního úřadu, úřadu pro likvidaci domovního odpadu nebo v obchodě, kde jste spotřebič zakoupili.

Prohlášení o souladu s předpisy EU

Tento spotřebič byl navržen, vyroben a dodán na trh v souladu s bezpečnostními požadavky směrnice ES:

2006/95/ES, 89/336/ES, 93/68/ES a 2002/95/ES (směrnice RoHS).

Kapacita myčky: 13 jídelních souprav.

Záruka se nevztahuje na závady způsobené nesprávným použitím spotřebiče.

Vyhrazujeme si právo na technické změny.