

HW-F550
HW-F551

Crystal Surround Air Track

(Aktivní reproduktory)
uživatelská příručka

představte si své možnosti

Děkujeme vám za zakoupení výrobku Samsung.
Pro získání rozšířeného balíčku služeb, prosím,
zaregistrujte svůj výrobek na stránkách

www.samsung.com/register



charakteristiky

SoundShare

Funkce SoundShare produkuje zvuk televizoru na systému SAT prostřednictvím připojení Bluetooth a umožňuje ovládání zvuku.

HDMI

Rozhraní HDMI přenáší současně obraz i zvuk a poskytuje čistší obraz.

Tento přístroj je také vybaven funkcí ARC, která umožňuje poslouchat zvuk televizoru přes kabel HDMI z přístroje Crystal Surround Air Track. Tato funkce je dostupná pouze při připojení přístroje k televizoru s podporou ARC.

3D SOUND PLUS

Funkce 3D SOUND PLUS přidává poslechu dojem hloubky a prostoru.

Bezdrátový subwoofer

Bezdrátový modul společnosti Samsung vás zbaví kabelů mezi hlavní jednotkou a subwooferem.

Místo toho se subwoofer připojí k malému bezdrátovému modulu, který komunikuje s hlavní jednotkou.

Speciální zvukové režimy

Můžete si vybrat ze 7 režimů zvukového pole - MUSIC, NEWS, DRAMA, CINEMA, SPORTS, GAME, a OFF (původní zvuk) - podle toho, jaký typ obsahu posloucháte.

Multifunkční dálkové ovládání

Dodávané dálkové ovládání lze využít i k ovládání televizoru připojeného k tomuto přístroji. (Pracuje pouze s televizory Samsung) Dálkové ovládání je vybaveno tlačítkem TV, jehož jedním stiskem lze provádět řadu operací.

Aktivní reproduktory

Tento přístroj obsahuje aktivní reproduktory, které přehrávají velmi kvalitní zvuk pomocí jedné tenké jednotky.

Přístroj nevyžaduje žádné satelitní reproduktory a kabely, které jsou obvyklé u běžných systémů prostorového zvuku.

Podpora USB portu

Funkce USB HOST přístroje Crystal Surround Air Track umožňuje připojit externí paměťová zařízení s rozhraním USB a přehrávat z nich hudbu. Podporovány jsou přehrávače MP3, USB flash disky a další zařízení.

Funkce Bluetooth

Můžete využít připojení zařízení Bluetooth k systému SAT a užít si hudbu bezdrátově, s kvalitním stereo zvukem!

LICENCI



Vyrobena v rámci licence společnosti Dolby Laboratories. Dolby a symbol dvojitého D jsou ochranné známky společnosti Dolby Laboratories.



Vyrobena v licenci podle patentů USA č. 5,956,674; 5,974,380; 6,487,535 a dalších uznaných a přihlášených patentů ve Spojených státech amerických a dalších zemích. DTS-HD, symbol a DTS-HD spolu se symbolem jsou registrované ochranné známky a DTS 2.0 Channel je ochranná známka společnosti DTS, Inc. Tento produkt zahrnuje software. © DTS, Inc. Všechna práva vyhrazena.



Výrazy HDMI a HDMI High-Definition Multimedia Interface a logo HDMI jsou ochranné známky nebo registrované ochranné známky společnosti HDMI Licensing LLC ve Spojených státech amerických a dalších zemích.

- Máte-li dotazy ohledně otevřeného softwaru, kontaktujte společnost Samsung na e-mailové adrese oss.request@samsung.com.

BEZPEČNOSTNÍ VAROVÁNÍ

ABYSTE PŘEDEŠLI RIZIKU ÚRAZU ELEKTRICKÝM PROUDEM, NEODNÍMEJTE ZADNÍ KRYT PŘÍSTROJE. UVNITŘ PŘÍSTROJE NEJSOU ŽÁDNÁ SERVISNÍ MÍSTA. OPRAVU SVĚŘTE KVALIFIKOVANÉMU SERVISNÍMU TECHNIKOVÍ.



Tento symbol indikuje přítomnost nebezpečného napětí uvnitř přístroje, které může způsobit úraz elektrickým proudem.



Tento symbol upozorňuje na existenci důležitých pokynů pro provoz a údržbu přístroje, které jsou součástí příslušenství přístroje.

VAROVÁNÍ : Abyste předešli nebezpečí vzniku požáru nebo úrazu elektrickým proudem, nevystavujte tento přístroj dešti nebo vlhkosti.

UPOZORNĚNÍ : ABYSTE PŘEDEŠLI RIZIKU ÚRAZU ELEKTRICKÝM PROUDEM, ZASUŇTE ŠIROKOU ČÁST VIDLICE SÍŤOVÉ ZÁSTRČKY DO ŠIROKÉHO VÝŘEZU AŽ NA DORAZ.

- Tento přístroj musí být vždy připojen k síťové zásuvce, která je řádně uzemněna.
- Pro odpojování přístroje od sítě je třeba odpojit síťový napájecí kabel ze síťové zástrčky, a z tohoto důvodu musí být tato zástrčka snadno přístupná.

VÝSTRAHA

- Nevystavujte tento přístroj kapající nebo stříkající vodě. Neumístujte na přístroj nádoby naplněné kapalinou, například vázy.
- Pro úplné vypnutí přístroje je nutné vytáhnout napájecí zásuvku ze zástrčky. Napájecí zásuvka proto musí být vždy dobře přístupná.

BEZPEČNOSTNÍ OPATŘENÍ

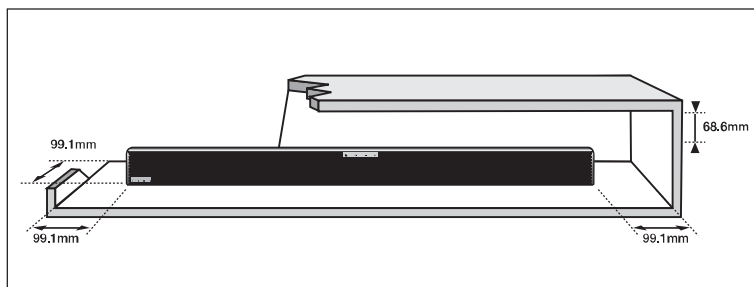

Ujistěte se, že zásuvky střídavého proudu ve vašem domě odpovídají údajům na identifikačním štítku umístěném na zadní straně přístroje. Přístroj instalujte ve vodorovné poloze na vhodný podklad (např. nábytek) s dostatečným prostorem okolo pro větrání (7 – 10 cm). Neblokujte ventilační otvory. Neumísťujte přístroj na zesilovače ani jiná zařízení, která se mohou zahřívát. Přístroj je navržen pro nepřetržité používání. Pro úplné vypnutí přístroje odpojte napájecí zástrčku od zásuvky. Pokud se chystáte přístroj delší dobu nepoužívat, odpojte jej od zásuvky.

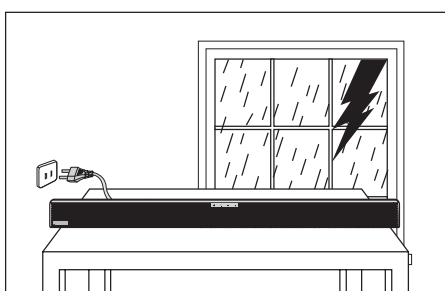

Během bouřky odpojte zástrčku napájecího kabelu ze zásuvky elektrorozvodné sítě. Napětové špičky způsobené blesky by mohly přístroj poškodit.

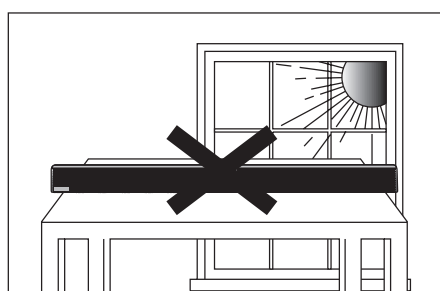

Přístroj nevystavujte přímému slunečnímu světlu nebo jiným zdrojům tepla. Hrozí přehřátí a následná porucha přístroje.

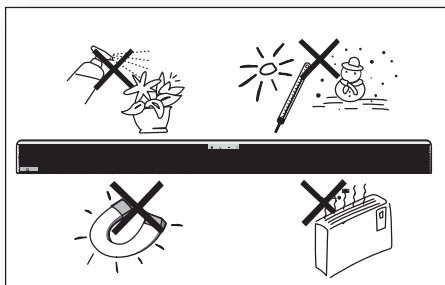

Přístroj chraňte před vlhkostí (např. vázy) a horkem (např. krb) a neumísťujte jej do blízkosti zdrojů silných magnetických nebo elektrických polí. V případě poruchy přístroje odpojte napájecí kabel od elektrorozvodné sítě. Přístroj není určen k průmyslovému využití.

Používejte jej pouze pro osobní účely. Pokud byl přístroj uložen v chladném prostředí, může dojít ke kondenzaci. Při přepravě přístroje v zimním období počkejte před jeho opětovným použitím přibližně 2 hodiny, než získá pokojovou teplotu.

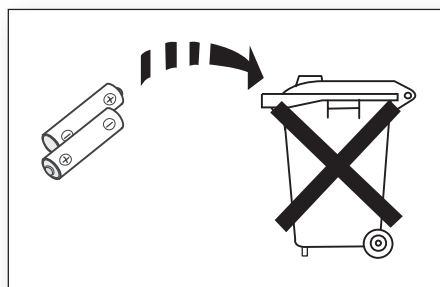

Baterie používaná v tomto přístroji obsahuje chemikálie, které mohou poškodit životní prostředí. Nevyhazujte použité baterie do běžného domovního odpadu.



CHARAKTERISTIKY	2	Charakteristiky
	2	Licenci
BEZPEČNOSTNÍ INFORMACE	3	Bezpečnostní Varování
	4	Bezpečnostní Opatření
ZAČÍNÁME	6	Než se pustíte do čtení této příručky
	6	Součásti dodávky
POPIS	7	Přední panel
	8	Zadní panel
DÁLKOVÉ OVLÁDÁNÍ	9	Průvodce dálkovým ovládáním
PŘIPOJENÍ	10	Instalace držáku na zeď
	11	Připojení bezdrátového subwooferu
	12	Upevnění prstencového feritového jádra na napájecí kabel subwooferu
	12	Instalace prstencového feritového jádra na subwoofer
	13	Připojení externího zařízení pomocí kabelu HDMI
	14	Připojení externího zařízení pomocí zvukového (analogového) kabelu nebo optického (digitálního) kabelu
FUNKCE	15	Režim vstupu
	15	Bluetooth
	17	SoundShare
	18	USB
	19	Použití dálkového ovládání
	22	Aktualizace softwaru
ŘEŠENÍ PROBLÉMŮ	23	Řešení problémů
DODATEK	24	Technické údaje

začínáme

NEŽ SE PUSTÍTE DO ČTENÍ TÉTO PŘÍRUČKY

Před čtením této uživatelské příručky se seznamte s následujícími informacemi.

Symboly použité v příručce

Symbol	Termín	Definice
	Výstraha	Označuje situaci, kdy určitá funkce není k dispozici nebo může dojít ke ztrátě nastavení.
	Poznámka	Uvádí tipy nebo odkazy na stránky, které usnadní používání funkcí.

Bezpečnostní pokyny a odstraňování potíží

- 1) Před použitím tohoto výrobku se určitě seznamte s Bezpečnostními pokyny. (Viz strana 3)
- 2) Pokud se objeví problém, podívejte se na Řešení problémů. (Viz strana 23)





Autorská práva

©2013 Samsung Electronics Co.,Ltd.

Všechna práva vyhrazena; Žádná část této uživatelské příručky nesmí být reprodukována ani kopírována bez předchozího písemného souhlasu firmy Samsung Electronics Co., Ltd.

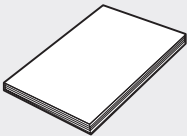
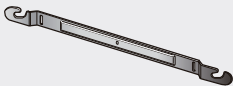
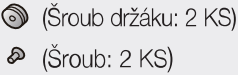
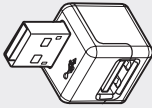
SOUČÁSTI DODÁVKY

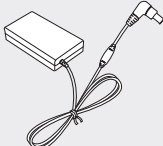
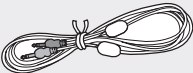
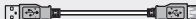
Zkontrolujte podle následujícího seznamu, zda jste obdrželi kompletní příslušenství.

				
Dálkové ovládání / Baterie (AAA)	Uživatelská příručka	Konzola pro montáž na stěnu	Šroub	USB převaděč
				(1 KS pro napájecí kabel subwooferu) 
Napájecí kabel	Adaptér	Kabel AUX	USB kabel	Prstencové feritové jádro



- Vzhled příslušenství nemusí přesně odpovídat výše uvedeným ilustracím.
- Pro připojení externího zařízení s rozhraním USB k tomuto přístroji použijte k tomu určený kabel USB.

PŘEDNÍ PANEL

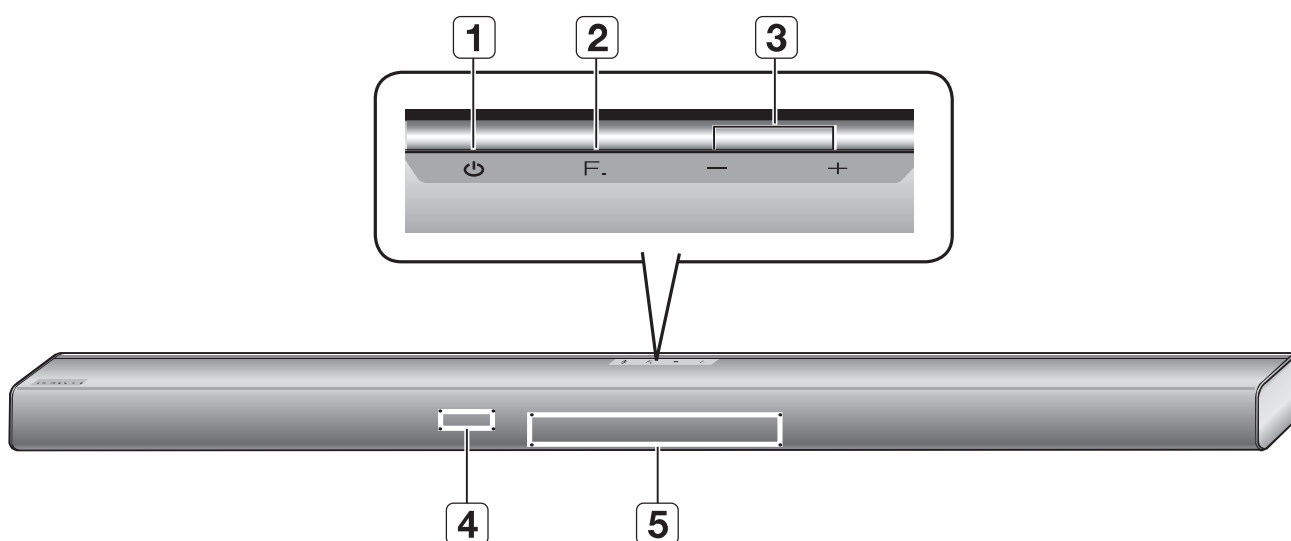

1	TLAČÍTKO NAPÁJENÍ	Zapíná a vypíná systém Crystal Surround Air Track.
2	TLAČÍTKO FUNKCÍ	Výběr vstupu D.IN, AUX, HDMI, BT, TV nebo USB. - Když je přístroj zapnutý, při stisku tlačítka (F.) na více než 3 sekund začne toto tlačítko fungovat jako tlačítko MUTE (ZTLUMENÍ). Chcete-li vypnout funkci MUTE (ZTLUMENÍ), opět stiskněte tlačítko (F.) na více než 3 sekund.
3	HLASITOST +/-	Ovládání hlasitosti. Na předním panelu se zobrazí číselná hodnota hlasitosti.
4	SNÍMAČ DÁLKOVÉHO OVLÁDÁNÍ	Dálkové ovládání dokáže ovládat jen systémy Air Track vyrobené společností Samsung.
5	DISPLEJ	Zobrazuje aktuální režii. - Pokud není po dobu 15 sekund zjištěn žádný vstup z přístroje nebo dálkového ovládání, displej se automaticky vypne. - V režimech BT READY (BT PŘIPRAVEN), TV READY (TV PŘIPRAVEN) a USB Playing (Přehrávání USB) se displej nevypne automaticky.



- Po zapnutí začne přístroj reprodukovat zvuk až po 4 až 5 sekundách.
- Chcete-li slyšet zvuk pouze ze systému Crystal Surround Air Track, vypněte reproduktory televizoru v nabídce nastavení zvuku televizoru. Viz návod k televizoru dodávaný s televizorem.

ZADNÍ PANEĽ

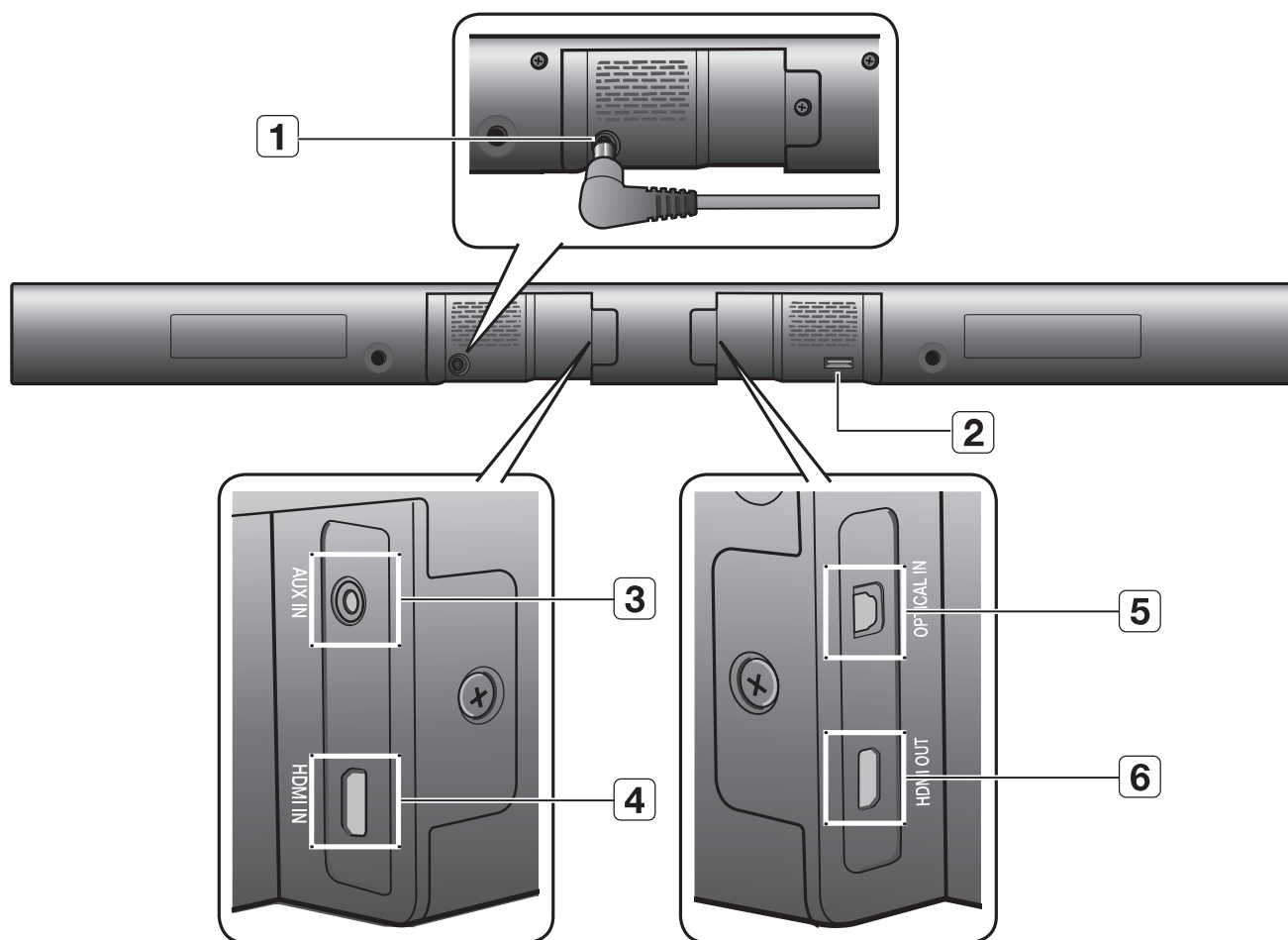

1	VSTUP NAPÁJENÍ	Řádně připojte konektor adaptéru napájení do přístroje a poté připojte adaptér napájení do zásuvky.
2	PORT USB	Sem připojte zařízení USB jako jsou přehrávače MP3 pro přehrání souborů ze zařízení. - Při instalaci přístroje na stěnu použijte dodávaný převaděč USB.
3	VSTUP AUX	Slouží k připojení analogového výstupu externího zařízení.
4	KONEKTORY VSTUPU HDMI	Slouží k připojení obrazového a zvukového signálu z externího zdroje pomocí kabelu HDMI.
5	OPTICKÝ VSTUP	Připojte digitální (optický) výstup vnějšího zařízení.
6	KONEKTOR VÝSTUPU HDMI	Slouží k výstupu digitálního video a zvukového signálu kabelem HDMI.

- !**
- Při odpojování napájecího kabelu adaptéru ze zásuvky jej držte za koncovku. Netahejte za kabel.
 - Nepřipojujte tento přístroj a další komponenty do zásuvky elektrorozvodné sítě, dokud nejsou propojeny všechny signálové kabely.

dálkové ovládání

PRŮVODCE DÁLKOVÝM OVLÁDÁNÍM

TLAČÍTKO NAPÁJENÍ

Zapíná a vypíná systém Crystal Surround Air Track.

SOURCE

Stiskněte pro výběr připojeného zdroje SAT (Surround Air Track)

AUTO POWER

Synchronizuje zapnutí systému Crystal Surround Air Track s televizorem prostřednictvím optického spojení.

REPEAT

Výběr opakování jednoho nebo všech souborů, opakované přehrávání v náhodném pořadí.

HLASITOST TELEVIZORU

Ovládání hlasitosti televizoru.

TV MUTE

Vypnutí zvuku televizoru. Dalším stiskem tlačítka obnovíte původní hlasitost zvuku.

TV INFO, TV PRE-CH

Zobrazení aktuálního stavu televizoru. Přejít na předchozí televizní kanál

OVLÁDACÍ TLAČÍTKA

Přehrávání, pozastavení nebo zastavení přehrávání hudebního souboru, procházení hudebního souboru směrem vpřed nebo vzad.

SOUND EFFECT

Výběr zvukového efektu: (MUSIC, NEWS, DRAMA, CINEMA, SPORTS, GAME, OFF (Původní Zvuk))

3D SOUND PLUS

Tato funkce přidává zvuku dojem hloubky a prostoru.

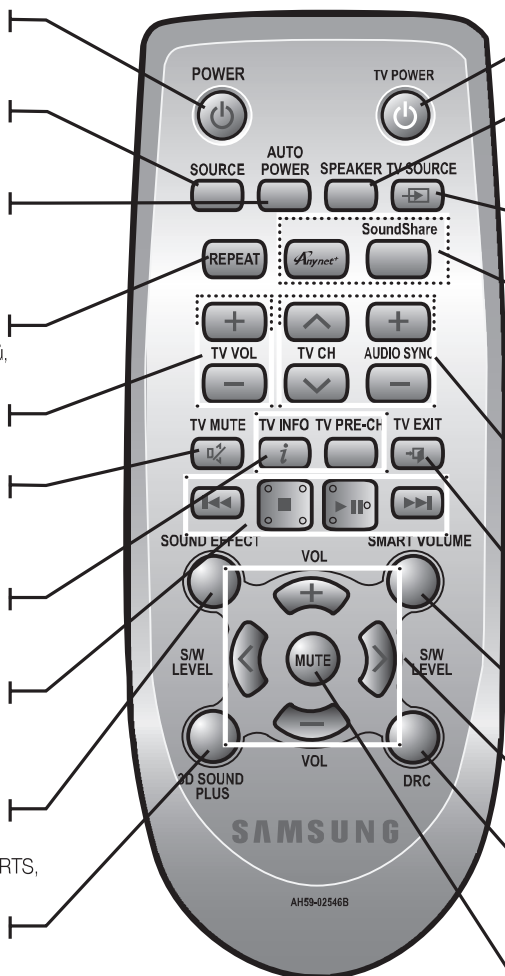

Tlačítko TV POWER

Zapíná a vypíná televizor Samsung.

SPEAKER

Toto tlačítko umožňuje vybrat, zda chcete poslouchat zvuk ze systému Crystal Surround Air Track nebo z televizoru. (Tato funkce podporuje přes kabel HDMI.)

TV SOURCE

Stiskněte pro výběr zdroje videa připojeného televizoru.

Anynet+, SoundShare

Anynet+ je funkce, která umožňuje ovládat jiná zařízení Samsung pomocí dálkového ovládání televizoru Samsung. Tato funkce produkuje zvuk televizoru na systému SAT prostřednictvím připojení Bluetooth a umožňuje ovládání zvuku.

TV CHANNEL, AUDIO SYNC

Přepnutí kanálu na televizoru. Slouží k synchronizaci videa a zvuku při připojení k digitálnímu televizoru.

TV EXIT

Opuštění nabíčky televizoru (stejná funkce jako tlačítko EXIT na dálkovém ovládání televizoru)

SMART VOLUME

Reguluje a stabilizuje hlasitost a zabraňuje tak drastickým změnám hlasitosti.

VOLUME, S/W LEVEL

Nastavuje úroveň hlasitosti jednotky. Nastavuje hlasitost subwooferu.

DRC

Tuto funkci můžete použít pro vychutnání zvuku Dolby Digital během nočního sledování filmů s nízkou hlasitostí (Standard, MAX, MIN).

MUTE

Vypnutí zvuku přístroje. Dalším stiskem tlačítka obnovíte původní hlasitost zvuku.



- SAT znamená "Surround Air Track", což je obchodní značka společnosti Samsung.
- Toto dálkové ovládání dokáže ovládat jen televizory Samsung.
- V závislosti na používaném televizoru se ovládání televizoru tímto dálkovým ovládáním nemusí podařit. Pokud to není možné, ovládejte televizor jeho vlastním dálkovým ovladačem.

Vložení baterií do dálkového ovládání

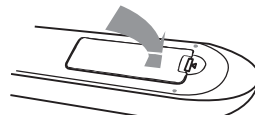
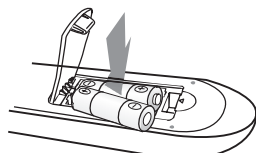
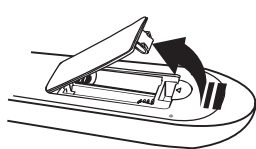

1. Zvedněte kryt na zadní straně dálkového ovládání nahoru podle obrázku.
2. Vložte dvě baterie AAA. Při vkládání baterie orientujte podle značek "+" a "-" vyznačených na schématu uvnitř prostoru pro baterie.
3. Vraťte kryt na místo. Při běžném používání televizoru baterie vydrží přibližně jeden rok.

Provozní dosah dálkového ovládání

Dálkové ovládání lze použít do vzdálenosti přibližně 7 metrů v přímém směru. Lze jej rovněž použít ve vodorovném úhlu až 30° od snímače signálu dálkového ovládání.

připojení

INSTALACE DRŽÁKU NA ZEĎ

Tento přístroj můžete upevnit na zeď pomocí držáku na zeď.

Opatření při instalaci

- Instalujte pouze na svislé stěny.
- Instalujte v místech, kde nepanuje vysoká teplota nebo vlhkost – za takových podmínek totiž hrozí, že stěna neunese hmotnost přístroje.
- Zkontrolujte nosnost stěny. Pokud není stěna dostatečně silná, aby přístroj unesla, posilněte stěnu nebo přístroj nainstalujte na jinou stěnu s vhodnou nosností.
- Zakupte a použijte vhodné upevňovací šrouby nebo hmoždinky odpovídající typu stěny (sádkokarton, plechové panely, dřevo atd.). Je-li to možné, upevněte nosné šrouby do nosníku stěny.
- Před instalací přístroje na stěnu k němu připojte kabely z externích zařízení.
- Před instalací přístroj vypněte a odpojte od napájení. V opačném případě hrozí úraz elektrickým proudem.

1. Držák na zeď umístěte na povrch zdi a zajistěte jej dvěma šrouby.

Pokud zavěšujete přístroj pod televizor, nainstalujte montážní konzolu tak, aby šipka (↑) na ní byla umístěna proti středu televizoru.

Přístroj nainstalujte minimálně 5 cm pod televizor.

2. Zarovnejte otvory pro šrouby na obou stranách HLAVNÍ JEDNOTKY s otvory pro šrouby na DRŽÁKU a spojte obě součásti pomocí šroubů.

3. Před instalací přístroje na stěnu do něj namontujte převaděč USB.

4. Poté přístroj zasuňte do odpovídajících výřezů na držáku na stěnu. V zájmu bezpečnosti montáže se ujistěte, že montážní čepy zcela zapadly na dno výřezů.

5. Instalace je dokončena.

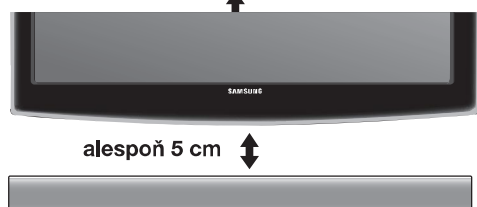
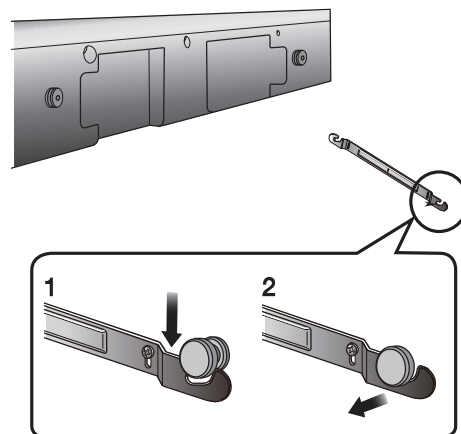
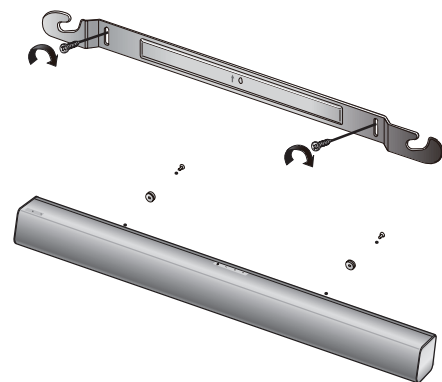

- Nezavěšujte na nainstalovaný přístroj žádné předměty. Zabraňte nárazům do nainstalovaného přístroje.
- Přístroj důkladně upevněte na stěnu, aby neodpadl. V případě pádu přístroje hrozí úraz nebo poškození produktu.
- Když je přístroj namontován na stěnu, dávejte pozor, aby děti netahaly za spojovací kabely, jinak by mohl upadnout.
- Pro optimální výkon při instalaci na stěnu by vzdálenost mezi reproduktory a televizorem měla být alespoň 5 cm.

PŘIPOJENÍ BEZDRÁTOVÉHO SUBWOOFERU

Připojovací ID subwooferu je přednastaveno při výrobě a hlavní přístroj a subwoofer by se při zapnutí měly automaticky bezdrátově spojit. Pokud se indikátor **LINK** nerozsvítí, ani když jsou hlavní přístroj a subwoofer zapnuté, nastavte ID následujícím postupem.

1. Připojte napájecí kabely hlavního přístroje a subwooferu k zásuvce střídavého proudu na stěně.
2. Malým špičatým předmětem stiskněte tlačítko **ID SET** na zadní straně subwooferu na 5 sekundy.
 - Indikátor **POHOTOVOSTNÍHO REŽIMU** nesvítí a indikátor **PŘIPOJENÍ** (modrá LED kontrolka) rychle bliká.

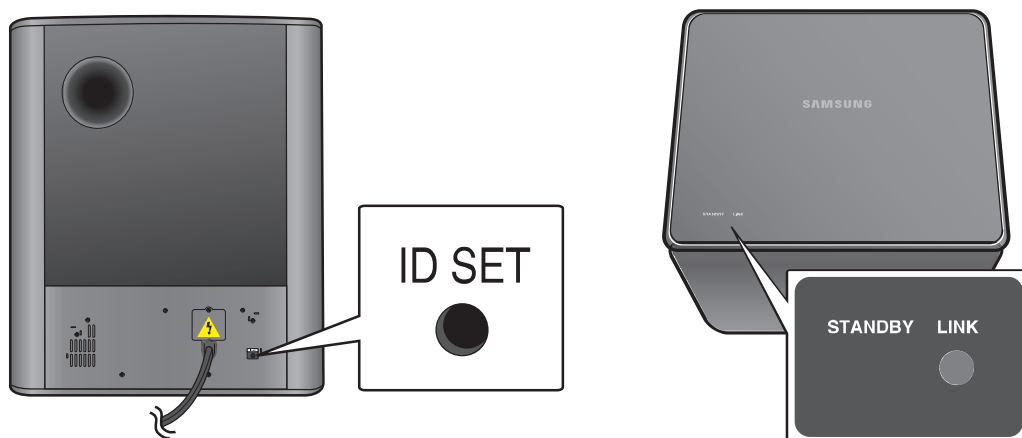

3. Když je hlavní přístroj vypnutý (POHOTOVOSTNÍ režim), stiskněte na 5 sekund tlačítko **MUTE** na dálkovém ovládacím.
4. Na OLED přístroje se zobrazí zpráva **ID SET**.
5. Dokončíte postup zapojení zapnutím hlavního přístroje zatímco bliká modrá kontrolka na subwooferu.
 - Hlavní přístroj a subwoofer jsou nyní spojeni.
 - Indikátor připojení (modrá LED kontrolka) na subwooferu svítí.
 - Výběrem zvukového efektu můžete získat lepší zvuk bezdrátového subwooferu. (Viz strana 20)

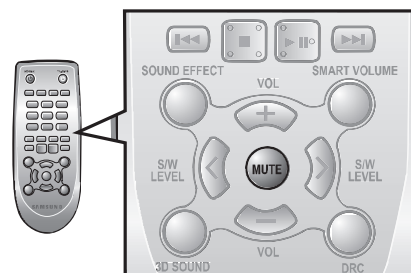

- Před přemístováním nebo instalací produktu se ujistěte, že je vypnutý, a odpojte napájecí kabel.
- Je-li přístroj vypnut, bezdrátový subwoofer se přepne do pohotovostního režimu a na displeji se zobrazí indikátor STANDBY. 30 sekund poté začne blikat modrý indikátor LINK.
- Pokud v blízkosti systému používáte zařízení, které pracuje na stejné frekvenci (2.4GHz) může být zvuk přerušovaný v důsledku rušení.
- Přenosová vzdálenost radiových vln je asi 10 m, ale může se lišit v závislosti na provozním prostředí. Pokud je mezi hlavní jednotkou přístroje a bezdrátovým přijímacím modulem železobetonová nebo kovová zeď, nemusí systém vůbec pracovat, protože rádiové vlny nepronikají kovem.
- Pokud hlavní jednotka nenaváže bezdrátové připojení, zkuste spojení hlavní jednotky a bezdrátového subwooferu obnovit výše uvedenými kroky 1-5.

- ! Anténa bezdrátového příjmu je zabudována do bezdrátového subwooferu. Udržujte přístroj z dosahu vody a vlhkosti.
- Pro optimální poslech se ujistěte, že v okolí bezdrátového subwooferu se nenacházejí žádné překážky.

připojení

UPEVNĚNÍ PRSTENCOVÉHO FERITOVÉHO JÁDRA NA NAPÁJECÍ KABEL SUBWOOFERU

Upevněním prstencového feritového jádra na napájecí kabel subwooferu předejdete vysokofrekvenčnímu rádiovému rušení.

1. Zatáhněte za západku cívky s feritovým jádrem a otevřete ji.
2. Udělejte na napájecím kabelu subwooferu dvě smyčky.
3. Vložte závit napájecího kabelu subwooferu do prstencového feritového jádra, jak ukazuje obrázek, a zavřete jádro, až zaklapne.

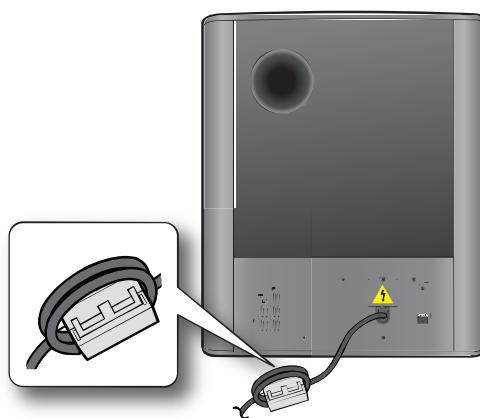

INSTALACE PRSTENCOVÉHO FERITOVÉHO JÁDRA NA SUBWOOFER

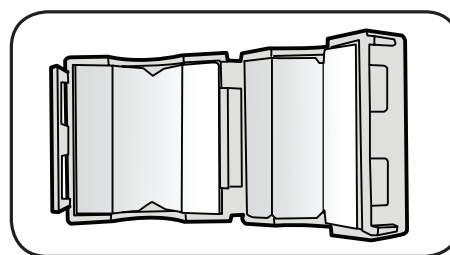
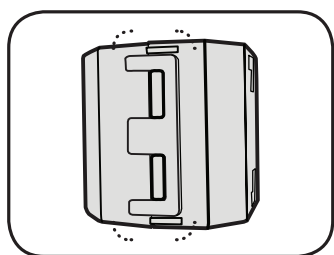

Zvednutím uvolněte západku a otevřete jádro.

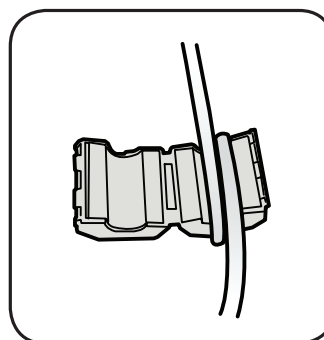
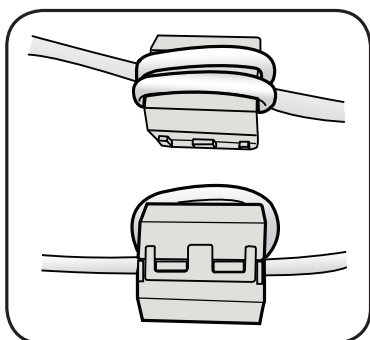

Opět uzavřete západku.

lejte na napájecím kabelu dvě smyčky okolo jádra.
(Začněte kabel stáčet asi 5–10 cm od spínače).

PŘIPOJENÍ EXTERNÍHO ZAŘÍZENÍ POMOCÍ KABELU HDMI

HDMI je standardní digitální rozhraní pro připojování zařízení jako je televizor, projektor, přehrávač DVD, přehrávač Blu-ray, set-top box a další.

HDMI netrpí ztrátou signálu při analogově digitálním převodu, proto si můžete naplno vychutnat kvalitu zvuku i obrazu v podobě původního digitálního zdroje.

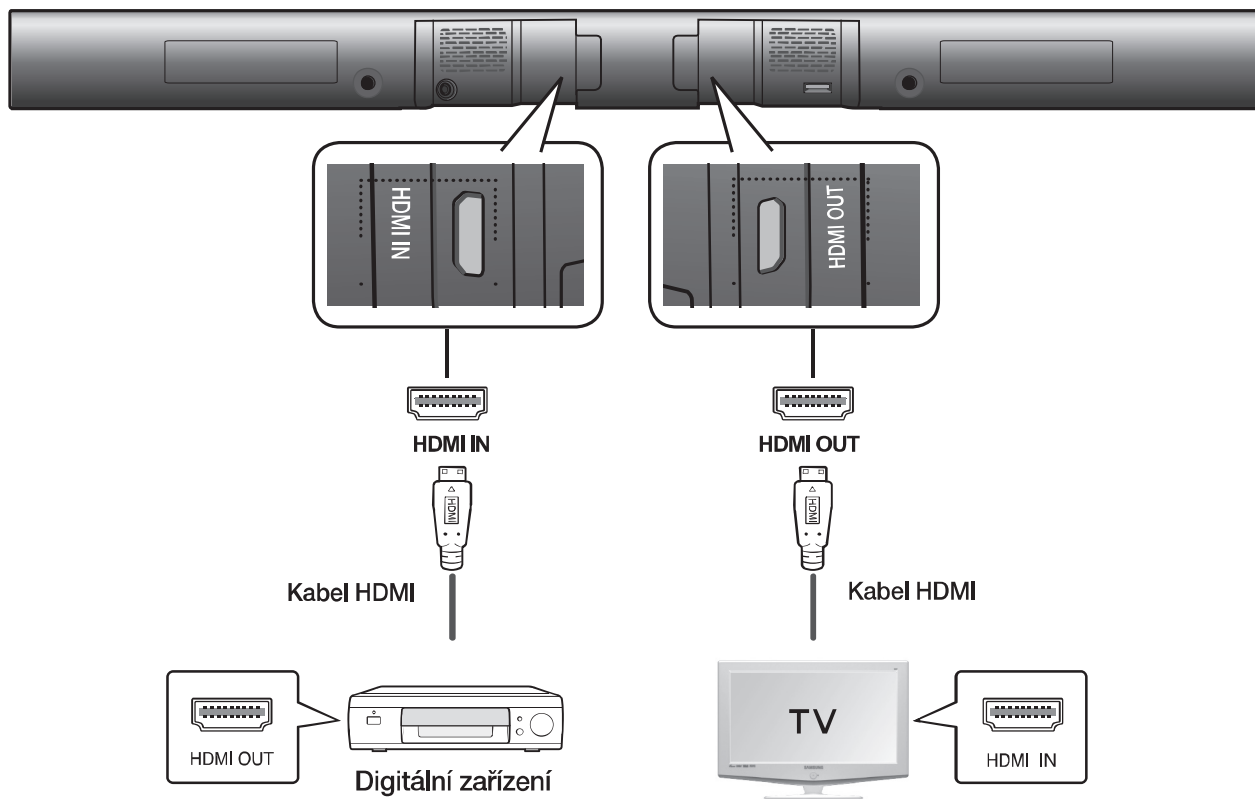

HDMI IN

Připojte kabel HDMI (nejsou součástí dodávky) z konektoru vstupu HDMI na zadní straně přístroje ke konektoru výstupu HDMI na digitálním zařízení.

a dále:

HDMI OUT (HDMI)

- Připojte kabel HDMI z konektoru výstupu HDMI na zadní straně přístroje ke konektoru vstupu HDMI na televizoru.



- HDMI je rozhraní, které umožňuje digitální přenos obrazových a zvukových dat pomocí pouze jediného konektoru.

HDMI OUT (ARC)

- Funkce ARC umožňuje výstup digitálního zvuku prostřednictvím konektoru HDMI OUT (ARC). Lze ji aktivovat, pouze pokud je systém Crystal Surround Air Track připojen k televizoru s podporou ARC.
- Funkce Anynet+ musí být zapnuta.



- Tato funkce není k dispozici, pokud kabel HDMI nepodporuje ARC.

připojení

PŘIPOJENÍ EXTERNÍHO ZAŘÍZENÍ POMOCÍ ZVUKOVÉHO (ANALOGOVÉHO) KABELU NEBO OPTICKÉHO (DIGITÁLNÍHO) KABELU

Tato sekce popisuje dva způsoby (digitální a analogový) připojení přístroje k televizoru.

Přístroj je vybaven jedním optickým digitálním konektorem a jedním analogovým zvukovým konektorem pro připojení televizoru.

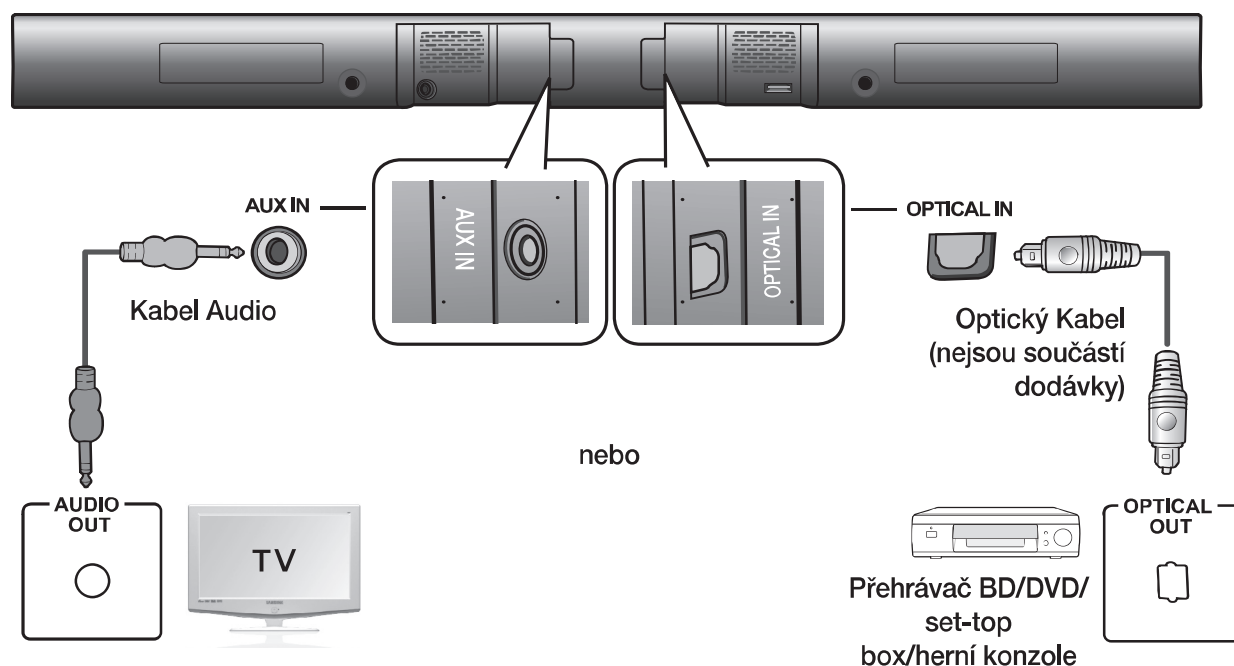

VSTUP AUX

Připojte konektor vstupu AUX (zvuk) na hlavním přístroji ke konektoru výstupu zvuku na televizoru nebo jiném zdrojovém zařízení.
Zástrčky patří do stejně zbarvených zásuvek.

nebo,

OPTICKÝ VSTUP

Připojte konektor digitálního vstupu na přístroji ke konektoru optického výstupu na televizoru nebo jiném zdrojovém zařízení.



- Nepřipojujte napájecí kabel tohoto produktu ani televizoru do zásuvky na zdi, dokud nejsou dokončena připojení mezi zařízeními.
- Před přemístováním nebo instalací přístroje se ujistěte, že je vypnutý, a odpojte napájecí kabel.

REŽIM VSTUPU

Lze vybrat vstup D.IN, AUX, HDMI, BT, TV nebo USB.

Stiskem příslušného tlačítka na dálkovém ovládacím vyberte požadovaný režim nebo stiskněte tlačítko **(F.)** a vyberte režim z následující nabídky: D.IN, AUX, HDMI, BT, TV nebo USB.

Režim vstupu	Displej
Optický digitální vstup	D.IN
Vstup AUX	AUX
Vstup HDMI	HDMI
Režim BLUETOOTH	BT
TV mode (Režim televizoru)	TV
Režim USB	USB

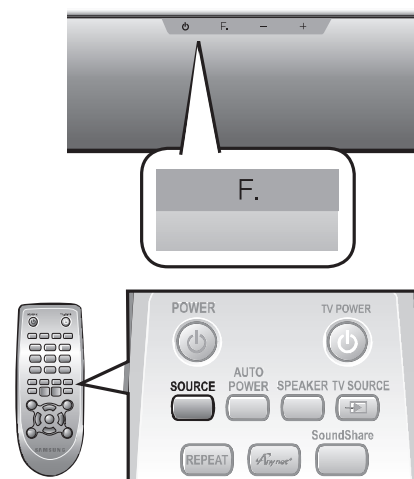

Přístroj se automaticky vypne v následujících situacích:

- Režim BT/TV/USB/HDMI/ARC/D.IN
 - pokud není 20 minut zjištěn zvukový signál.
- Režim AUX
 - pokud není 8 hodin zjištěn stisk žádného tlačítka, když je kabel připojen.
 - pokud není po dobu 20 minut připojen kabel AUX.



- Pokud je přístroj připojen k televizoru s podporou ARC, funkce ARC se aktivuje v režimu D.IN.
- Chcete-li vypnout funkci ARC, vypněte funkci Anynet+.
- Pokud nelze USB flash disk připojit přímo k přístroji, použijte dodaný kabel USB.

BLUETOOTH

Můžete využít přehrávání obsahu zařízení s Bluetooth, bezdrátově, s kvalitním stereo zvukem!

Co je to Bluetooth?

Bluetooth je technologie, která umožňuje zařízením s podporou Bluetooth snadno komunikovat bez drátů na malé vzdálenosti.

- Zařízení s technologií Bluetooth může při některých způsobech použití způsobovat rušení nebo nesprávnou funkci. Příklady:
 - Část těla je v kontaktu s přijímacím/vysílacím systémem zařízení Bluetooth nebo přístrojem Crystal Surround Air Track.
 - Překážky, jako jsou stěny, rohy nebo kancelářské přepážky, mohou způsobit rozdíly v šíření signálu.
 - Zařízení využívající stejné pásmo, například lékařské přístroje, mikrovlnné trouby a bezdrátové místní sítě, mohou způsobit elektrické rušení.
- Při párování přístroje Crystal Surround Air Track se zařízením Bluetooth udržujte toto zařízení v malé vzdálenosti.
- Čím větší je vzdálenost mezi přístrojem Crystal Surround Air Track a zařízením Bluetooth, tím horší je kvalita. Pokud vzdálenost překročí dosah Bluetooth, dojde k výpadku spojení.
- V oblastech s nekvalitním příjmem nemusí připojení Bluetooth fungovat.
- Připojení Bluetooth pracuje jen v blízkosti přístroje. Připojení bude automaticky ukončeno, pokud překročíte uvedený dosah. I v uvedeném dosahu může dojít ke zhoršení kvality zvuku vlivem překážek, jako jsou dveře a stěny.
- Toto bezdrátové zařízení může při svém provozu způsobovat elektromagnetické rušení.

Připojení přístroje Crystal Surround Air Track k zařízení Bluetooth

Zkontrolujte, zda zařízení Bluetooth podporuje funkci stereo náhlavní soupravy podle standardu Bluetooth.

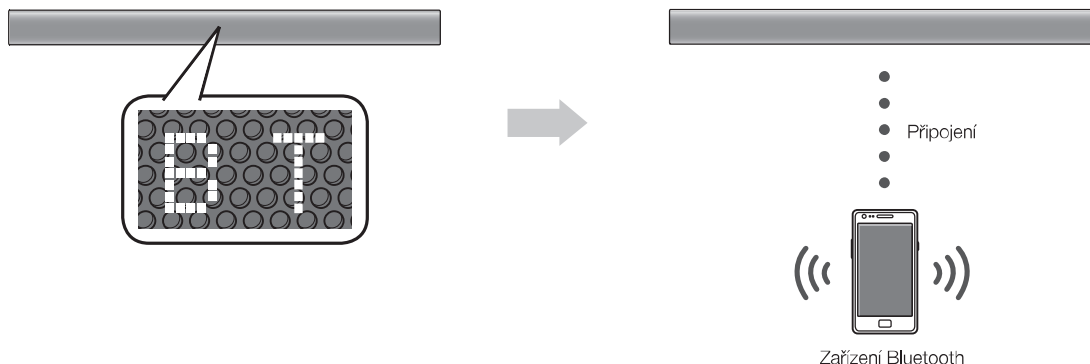

1. Stiskem tlačítka **SOURCE** na dálkovém ovládacím přístroji Crystal Surround Air Track zobrazíte zprávu **Bluetooth**.
 - Na předním panelu přístroje Crystal Surround Air Track se na 4 sekundy zobrazí zpráva **WAIT** a poté **BT READY**.
2. V zařízení Bluetooth, které chcete připojit, vyberte nabídku Bluetooth. Podrobnosti o tomto postupu naleznete v uživatelské příručce zařízení Bluetooth.
3. V zařízení Bluetooth vyberte nabídku stereo náhlavní soupravy.
 - Zobrazí se seznam vyhledaných zařízení.
4. Ze seznamu zvolte položku "**[Samsung] AirTrack**".
 - Když je systém Air Track připojen k zařízení Bluetooth, zobrazí se na předním displeji text **BT CONNECTED** ➔ **BT**.
 - Pokud se párování nalezeného zařízení Bluetooth s přístrojem Crystal Surround Air Track nezdaří, odstraňte ze seznamu nalezeného zařízení "[Samsung] AirTrack" a vyhledejte přístroj Crystal Surround Air Track znovu.
5. Spusťte přehrávání hudby na připojeném zařízení.
 - Hudbu přehrávanou na připojeném zařízení Bluetooth uslyšíte z reproduktorů přístroje Crystal Surround Air Track.
 - V režimu Bluetooth nejsou funkce přehrávání, opakování, zastavení, přechodu vpřed a přechodu zpět dostupné.



- Při připojování zařízení Bluetooth k přístroji Crystal Surround Air Track můžete být požádáni o zadání kódu PIN nebo hesla. Pokud se objeví okno pro zadání kódu PIN, zadejte <0000>.
- Systém Air Track podporuje data SBC (44,1 kHz, 48 kHz).
- Funkce AVRCP není podporována.
- Připojte pouze zařízení Bluetooth, která podporují funkci A2DP (AV).
- Zařízení Bluetooth, která podporují pouze funkci HF (hands-free), nelze připojit.
- V danou chvíli může být přístroj spárován pouze s jedním zařízením Bluetooth.
- Po vypnutí přístroje Crystal Surround Air Track a rozpojení páru nebude párování automaticky obnoveno. Pro opětovné připojení je třeba znovu provést párování.
- Přístroj Crystal Surround Air Track nemusí v následujících situacích správně provést vyhledání nebo připojení:
 - Pokud je v okolí přístroje Crystal Surround Air Track silné elektrické pole.
 - Pokud je s přístrojem Crystal Surround Air Track spárováno více zařízení Bluetooth současně.
 - Pokud je zařízení Bluetooth vypnuté, příliš vzdálené nebo má poruchu.
 - Zařízení jako mikrovlnné trouby, adaptéry bezdrátových místních sítí, zářivková svítidla a plynové trouby používají stejný frekvenční rozsah jako zařízení Bluetooth, což může způsobit elektromagnetické rušení.

Odpojení zařízení Bluetooth od přístroje Crystal Surround Air Track

Zařízení Bluetooth lze od přístroje Crystal Surround Air Track odpojit. Podrobnosti o tomto postupu naleznete v uživatelské příručce zařízení Bluetooth.

- Přístroj Crystal Surround Air Track se odpojí.
- Když je přístroj Crystal Surround Air Track odpojen od zařízení Bluetooth, zobrazí se na jeho předním displeji zpráva **BT DISCONNECTED**.

Odpojení přístroje Crystal Surround Air Track od zařízení Bluetooth

Stiskem tlačítka **(F.)** na předním panelu přepnete přístroj Crystal Surround Air Track z režimu **BT** do jiného režimu nebo přístroj Crystal Surround Air Track vypnete.

- Připojené zařízení Bluetooth bude určitou dobu čekat na reakci přístroje Crystal Surround Air Track a poté ukončí spojení. (Čas odpojení se může lišit podle zařízení Bluetooth.)
- Aktuálně připojené zařízení bude odpojeno.



- V režimu připojení Bluetooth se připojení Bluetooth může vypnout, když vzdálenost mezi přístrojem Crystal Surround Air Track a zařízením Bluetooth přesáhne 5 metrů.
- Když se zařízení Bluetooth vrátí do dosahu a znovu se připojí, lze párování obnovit zapnutím zařízení.
- Přístroj Crystal Surround Air Track se po 20 minutách ve stavu pohotovosti vypne.

SOUNDSHARE

Tato část popisuje připojení systému Crystal Surround Air Track k televizorům SAMSUNG s podporou Bluetooth.

Připojení systému CrystalSurround Air Track k televizoru Samsung s podporou Bluetooth, modelový rok

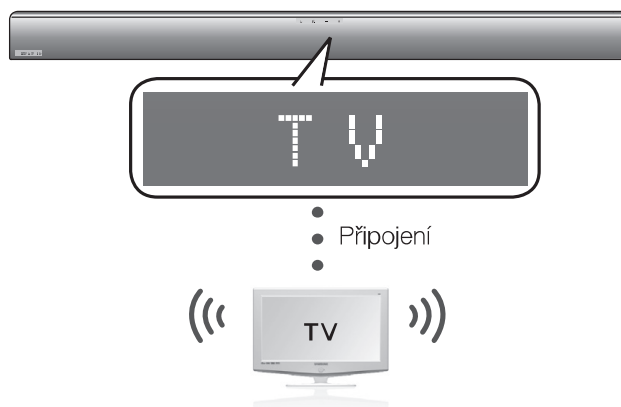

Stisknutím tlačítka **(F.)** vyberte režim **TV** a připojte televizor k systému CrystalSurround Air Track.

- Přístroj přehrává zvuk z televizoru, když je k němu připojen.
- Pokud přepnete na jiný režim než TV SoundShare nebo jej vypnete, bude zvuk opět vystupovat z reproduktorů televizoru.

<Párování s televizorem>

Chcete-li, aby systém Air Track reprodukoval zvuk přes připojení Bluetooth, je třeba jej nejprve spárovat s televizorem s podporou technologie Bluetooth. Po spárování jsou informace o párování uloženy a při příštím připojení se již nezobrazí zpráva o připojení Bluetooth. Systém Air Track musí být při párování blízko televizoru.

funkce

1. Zapněte televizor Samsung a systém Air Track.
 - Nastavte položku Add New Device (Přidat nové zařízení) v nabídce SoundShare Setting (Nastavení SoundShare) televizoru na On (Zap.).
2. Pokud změníte režim systému Air Track na **TV**, zobrazí se dotaz, zda chcete zahájit párování se zařízením Bluetooth. Na obrazovce televizoru se zobrazí text "[Samsung] AirTrack".
3. Na obrazovce televizoru vyberte položku **<Yes> (Ano)**. Párování se systémem Air Track bude dokončeno.
 - Po spárování dojde po přechodu z jiného režimu vstupu na režim vstupu televizoru k automatickému připojení k televizoru.
 - Přepnutí systému Air Track z režimu televizoru na jiný režim zruší připojení funkce SoundShare.
 - Chcete-li zrušit stávající spárování systému SAT a spárovat systém SAT k jinému televizoru:
 - Chcete-li zrušit stávající párování, stiskněte tlačítko **PLAY/PAUSE (PŘEHRÁT/POZASTAVIT)** systému SAT na 5 sekund v režimu vstupu televizoru. Nyní můžete provést spárování s jiným televizorem.
 - Hlasitost i ztlumení zvuku lze v režimu SoundShare ovládat jak pomocí dálkového ovládání televizoru, tak pomocí dálkového ovládání systému SAT.



- Provozní dosah funkce SoundShare televizoru
 - doporučený dosah pro párování: do 50 cm
 - doporučený provozní dosah: do 5 m
- Pokud je vzdálenost mezi systémem SAT a televizorem Samsung větší než 5 m, může dojít k přerušení spojení nebo zvuku. Pokud k tomu dojde, opět připojte zařízení Bluetooth v provozním dosahu.
- Než tuto funkci použijete, zkontrolujte, že je na televizoru Samsung zapnutá funkce SoundShare.
- V režimu SoundShare nebudou tlačítka **PLAY (PŘEHRÁT)**, **NEXT (NÁSLEDUJÍCÍ)**, **PREV (PŘEDCHOZÍ)** a **STOP (ZASTAVIT)** fungovat.
- Funkce zapnutí připojení Bluetooth v pohotovostním režimu.
 - Pokud jsou televizor a systém Air Track propojeny pomocí funkce SoundShare, systém AirTrack se automaticky zapne při zapnutí televizoru.
 - Tuto funkci lze zapnout a vypnout stiskem a přidržením tlačítka zdroje na alespoň 5 sekund, s vypnutým systémem AirTrack. Pokud tuto funkci vypnete, přístroj se automaticky vypne, ale nedojde k jeho automatickému zapnutí.
- Funkci SoundShare podporují modely televizorů Samsung uvedené na trh po roce 2012. Zkontrolujte, zda váš televizor podporuje tuto funkci. (Další informace naleznete v uživatelské příručce televizoru.)

USB

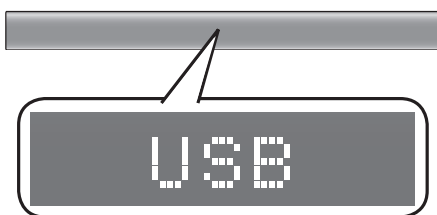

1. Připojte zařízení USB k portu USB na boku přístroje.
2. Opakovaně tiskněte tlačítko **(F)** na předním panelu přístroje Crystal Surround Air Track, až se zobrazí text **USB**.
3. Na displeji se zobrazí text **USB** a pak zase zmizí.
 - Připojení přístroje Crystal Surround Air Track ke dokončeno.
 - Pokud po dobu 20 minut není připojeno žádné zařízení USB, přístroj Crystal Surround Air Track se automaticky vypne (funkce automatického vypnutí).

Před připojením zařízení USB

Věnujte pozornost následujícím bodům :

- Pokud je název složky nebo souboru na zařízení USB delší než 10 znaků, není na VFD zobrazen.
- Tento přístroj nemusí být kompatibilní s některými typy paměťových zařízení s rozhraním USB.
- Jsou podporována souborové systémy FAT16 a FAT32.
 - Souborový systém NTFS není podporován.

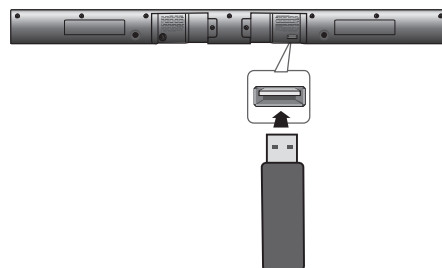

- Připojte zařízení USB přímo k portu USB na přístroji. Předejdete tak případným potížím s kompatibilitou USB.
- Nepřipojujte k přístroji více paměťových zařízení současně pomocí multiformátové čtečky karet. V takovém případě není zaručena správná funkce.
- Digitální fotoaparáty komunikující protokolem PTP nejsou podporovány.
- Neodpojujte zařízení USB během čtení z něj.
- Soubory WMA s ochranou DRM zakoupené z komerčních webových stránek nelze přehrát.
- Externí pevné disky nejsou podporovány.
- Mobilní telefony nejsou podporovány.
- Kompatibilní formáty

Formát	Kodek
*.mp3	MPEG -1 Layer 2
	MPEG -1 Layer 3
	MPEG -2 Layer 3
*.wma	Wave_Format_MSAudio1
	Wave_Format_MSAudio2
*.aac	AAC
	AAC-LC
	HE-AAC
*.wav	-
*.Ogg	OG+G 1.1.0
*.Flac	FLAC 1.1.0, FLAC 1.2.1

※ Podporuje vzorkovací frekvenci nad 16 kHz

POUŽITÍ DÁLKOVÉHO OVLÁDÁNÍ

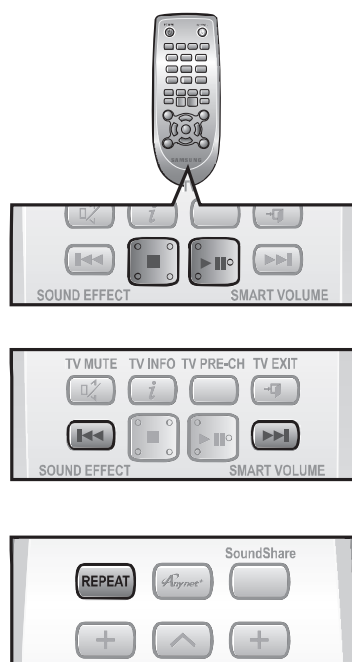

Přehrávání, pozastavení a zastavení

Během přehrávání stiskněte tlačítka ►||,■.

- Dalším stiskem tlačítka ►|| dočasně pozastavíte přehrávání souboru. Stiskem tlačítka ►|| spustíte přehrávání vybraného souboru.
- Přehrávání ukončíte stiskem tlačítka zastavení (■).

Přeskočení vpřed a vzad

Během přehrávání stiskněte tlačítka ◀◀,▶▶.

- Pokud je v zařízení uloženo více souborů, stiskem tlačítka ▶▶ vyberete následující soubor.
- Pokud je v zařízení uloženo více souborů, stiskem tlačítka ◀◀ vyberete předcházející soubor.

Použití funkce REPEAT

Funkce opakování slouží k opakovanému přehrávání souboru nebo všech souborů, přehrávání souborů v náhodném pořadí nebo k vypnutí opakování.

Stiskněte tlačítko **REPEAT**.

- **OPAKOVÁNÍ VYPNUTO** : Zrušení opakovaného přehrávání.
- **OPAKOVÁNÍ SOUBORU** : Opakované přehrávání stopy.
- **OPAKOVÁNÍ VŠECH** : Opakované přehrávání všech stop.
- **NÁHODNÉ OPAKOVÁNÍ** : Přehrávání stop v náhodném pořadí. (Stopy, které již byly přehrány, mohou být přehrány znovu.)



- Funkci **OPAKOVÁNÍ** lze aktivovat během přehrávání hudby ze zařízení USB.

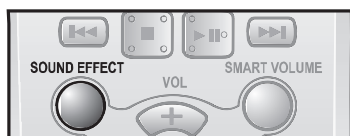
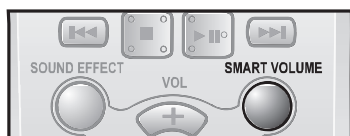
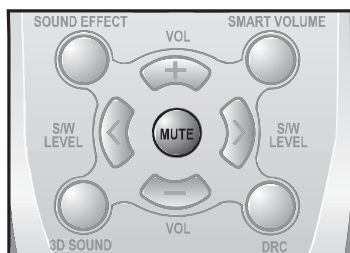
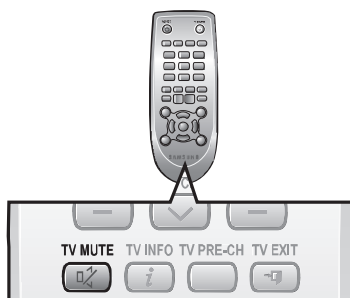

Vypnutí zvuku

Tato funkce se hodí, když přijde návštěva nebo zazvoní telefon.

1. Chcete-li vypnout zvuk tohoto přístroje, stiskněte tlačítko **MUTE** na dálkovém ovládacím.
2. Chcete-li vypnout zvuk televizoru, stiskněte tlačítko **TV MUTE** (🔇) na dálkovém ovládacím.
3. Dalším stiskem tlačítek **MUTE / TV MUTE** (🔇) na dálkovém ovládacím (nebo stiskem tlačítka **VOLUME +/-**) obnovíte původní hlasitost.

Použití funkce 3D SOUND PLUS

Funkce 3D Sound Plus přidává zvuku dojem hloubky a prostoru.

Stiskněte tlačítko **3D SOUND PLUS** na dálkovém ovládacím.

- Při každém stisku tlačítka se výběr změní následovně :
3D SOUND PLUS OFF (VYP.) ➔ 3D SOUND PLUS MUSIC (HUDBA) ➔ 3D SOUND PLUS MOVIE (FILM)



- Po zapnutí funkce 3D Sound Plus se zvukové efekty automaticky vypnou.

Použití funkce INTELIGENTNÍ HLASITOST

Hlasitost je regulována tak, aby se předešlo její výrazné změně v případě změny kanálu nebo scény.

Stiskněte tlačítko **SMART VOLUME** na dálkovém ovládacím.

- Při každém stisku tlačítka se výběr změní následovně :
SMART VOLUME ON ➔ SMART VOLUME OFF

Použití funkce zvukových efektů

Můžete si vybrat ze 7 režimů zvukového pole - MUSIC, NEWS, DRAMA, CINEMA, SPORTS, GAME, a OFF (Původní Zvuk) - podle toho, jaký typ zdroje posloucháte.

Stiskněte tlačítko **SOUND EFFECT** na dálkovém ovládacím.

- Pro poslech původního zvuku vyberte režim **OFF**.



- Doporučujeme vybrat zvukový efekt odpovídající přehrávanému obsahu a vašemu vkusu.
- Při výběru zvukového efektu (s výjimkou režimu OFF) se funkce 3D Sound Plus automaticky vypne.

Použití funkce S/W LEVEL

Hlasitost basů lze ovládat pomocí tlačítka S/W Level na dálkovém ovládacím.

1. Stiskněte tlačítko **S/W LEVEL** na dálkovém ovládacím.
2. Na displeji se zobrazí zpráva "**SW 0**".
3. Chcete-li zvýšit či snížit hlasitost subwooferu, stiskněte **<** nebo **>** na tlačítku **LEVEL** (hlasitost subwooferu). Hodnotu lze nastavit v rozmezí SW -6 až SW +6.

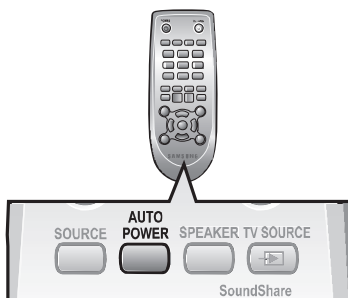

Využití funkce AUTO POWER LINK

Přístroj Crystal Surround Air Track se automaticky zapne při zapnutí televizoru nebo jiného zařízení připojeného k systému Crystal Surround Air Track optickým kabelem.

Stiskněte tlačítko **AUTO POWER** na dálkovém ovládnání tohoto přístroje.

- Funkce automatického propojení zapnutí a vypnutí se zapne, respektive vypne, při každém stisku tlačítka **AUTO POWER**.

AUTO POWER LINK	Displej
ZAP	POWER LINK ON
VYP	POWER LINK OFF



- Pokud je televizor nebo jiné zařízení připojené k systému Crystal Surround Air Track optickým kabelem a není zjištěn žádný digitální vstup, systém Crystal Surround Air Track se po 20 minutách vypne.
- Tyto funkce jsou dostupné, pouze pokud je funkce Anynet+ (HDMI-CEC) vypnuta.

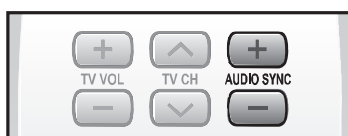

Použití funkce AUDIO SYNC

Když je systém Crystal Surround Air Track připojen k digitálnímu televizoru, obraz může mít zpoždění za zvukem.

Pokud k tomu dochází, nastavte délku zpoždění zvuku tak, aby byl synchronizován s obrazem.

Stiskněte tlačítko **AUDIO SYNC +/-** na dálkovém ovládnání.

- Délku zpoždění zvuku lze nastavit v rozmezí od 0 ms do 300 ms pomocí tlačítek + a -.



- Funkce Audio Sync (Synch. zvuku) nemusí pracovat v režimech USB, TV a Bluetooth.



Použití funkce DRC

Tato funkce vyrovnává hlasitost tichých a hlasitých scén.

Tuto funkci můžete použít pro vychutnání zvuku Dolby Digital během nočního sledování filmů s nízkou hlasitostí.

Stiskněte tlačítko **DRC** na dálkovém ovládnání.

- Při každém stisku tlačítka se výběr změní následovně :
DRC STANDARD ➔ DRC MAX ➔ DRC MIN

Tlačítko SPEAKER

Toto tlačítko umožňuje při připojení prostřednictvím HDMI výběr mezi poslechem zvuku z televizoru a poslechem zvuku ze systému Crystal Surround Air Track.

Stiskněte tlačítko **SPEAKER** na dálkovém ovládnání.

REŽIM ZVUKU	REPRODUKTOR	Rolující zobrazení	Zobrazení
VSTUP HDMI	TV	TV SPEAKER	TV SPK
	Crystal Surround Air Track	AVR SPEAKER	HDMI
ARC	TV	TV SPEAKER	S MUTE
	Crystal Surround Air Track	AVR SPEAKER	TV ARC





Použití funkce Anynet+(HDMI-CEC)

Anynet+ je funkce, která umožňuje ovládat jiná zařízení Samsung pomocí dálkového ovládání televizoru Samsung.

Funkci Anynet+ lze zapnout a vypnout tlačítkem **Anynet+**.

1. Připojte přístroj k televizoru Samsung pomocí kabelu HDMI. (Viz strana 13)
2. Zapněte funkci Anynet+ na televizoru a v systému SAT. (Více informací naleznete v návodu k obsluze televizoru.)



- V závislosti na vašem televizoru nemusí některá výstupní rozlišení HDMI fungovat.
- Další informace najdete v uživatelské příručce k televizoru. Zkontrolujte přítomnost loga **Anynet+** (Pokud má váš televizor logo **Anynet+**, znamená to, že podporuje funkci Anynet+).

Použití funkcí televizoru (pouze pro televizory Samsung)

- Stiskem tlačítka **TV SOURCE** na dálkovém ovládání přepnete zdroj vstupu televizoru.
- Stiskem tlačítka **TV INFO** na dálkovém ovládání zobrazíte informace o televizním kanálu.
- Stiskem tlačítka **TV CH** na dálkovém ovládání vyberte kanál.
- Stiskem tlačítka **TV VOL** na dálkovém ovládání zvýšte nebo snižte hlasitost.
- Stiskem tlačítka **TV PRE-CH** v režimu televizoru přejděte na předchozí televizní kanál.
- Pro odchod z nabídky televizoru stiskněte tlačítko **TV EXIT**. (Stejná funkce jako tlačítko EXIT na dálkovém ovládání televizoru)



- Při stisku tlačítka **SoundShare** je zvuk televizoru směřován do systému Air Track prostřednictvím připojení Bluetooth. Systém Air Track také ovládá hlasitost a kvalitu zvuku a další parametry.
- Dálkové ovládání dokáže ovládat jen televizory Samsung.

AKTUALIZACE SOFTWARE

Společnost Samsung může v budoucnu uvolnit aktualizace firmwaru pro přístroj Crystal Surround Air Track.

Je-li k dispozici aktualizace, lze ji aplikovat připojením zařízení s rozhraním USB obsahujícího aktualizaci firmwaru k portu USB na přístroji Crystal Surround Air Track.

Mějte na paměti, že v případě existence více aktualizáčních souborů je nutné nahrávat je na zařízení USB postupně a aplikovat aktualizace firmwaru jednotlivě.

Další informace o stažení aktualizáčních souborů naleznete na webu Samsung.com nebo si je můžete vyžádat od střediska technické podpory Samsung.

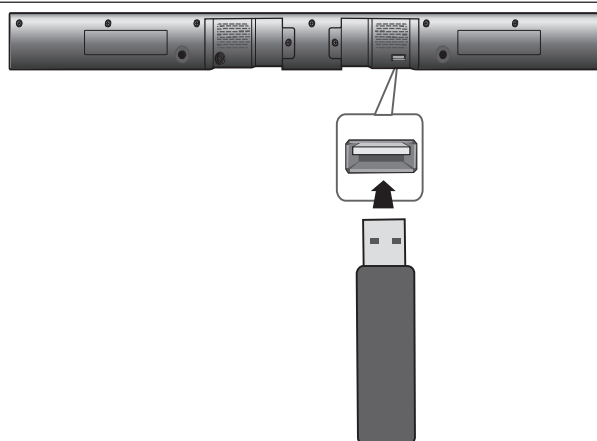

- Připojte jednotku USB s aktualizací firmwaru k portu USB na hlavním přístroji.
- Za žádných okolností neodpojujte napájení ani jednotku USB, dokud probíhá aktualizace. Po dokončení aktualizace firmwaru se hlavní jednotka automaticky vypne. Po aktualizaci softwaru se všechna nastavení vrátí na výchozí hodnoty nastavené při výrobě. Doporučujeme si nastavení poznamenat, abyste je po aktualizaci mohli snadno obnovit.
- Po dokončení aktualizace softwaru přístroje vypněte přístroj a resetujte jej stiskem a přidržením tlačítka (■).
- Pokud se aktualizace firmwaru nezdaří, doporučujeme naformátovat jednotku USB na souborový systém FAT16 a opakovat pokus.
- Pro potřeby upgrade neformátujte data na USB v NTFS, protože toto není podporováno souborovým systémem.
- Některé USB zařízení nemusí být podporovány, záleží na výrobci.

řešení problémů

Dříve, než se obrátíte na servis, zkontrolujte níže uvedené.

Příznak	Příčina	Náprava
Přístroj se nezapne.	<ul style="list-style-type: none">• Je napájecí kabel zapojen do zásuvky?	<ul style="list-style-type: none">• Zapojte zástrčku napájecího kabelu do zásuvky.
Přístroj nereaguje na stisknutí tlačítka.	<ul style="list-style-type: none">• Je ve vzduchu statická elektřina?	<ul style="list-style-type: none">• Odpojte napájecí kabel a opět jej zapojte.
Není slyšet zvuk.	<ul style="list-style-type: none">• Je přístroj správně připojen k televizoru?• Je funkce ztlumení zvuku zapnutá?• Je hlasitost nastavena na minimum?	<ul style="list-style-type: none">• Správně je připojte.• Stiskem tlačítka ZTLUMENÍ vypněte tuto funkci.• Nastavte hlasitost.
Po výběru funkce TV se na obrazovce televizoru neobjeví obraz.	<ul style="list-style-type: none">• Je televizor správně připojen?	<ul style="list-style-type: none">• Správně je připojte.
Dálkové ovládání nefunguje.	<ul style="list-style-type: none">• Jsou baterie vybité?• Je vzdálenost mezi dálkovým ovládáním a hlavní jednotkou příliš velká?	<ul style="list-style-type: none">• Vyměňte baterie za nové.• Přesuňte se do menší vzdálenosti od přístroje.
Zvuk pravého a levého kanálu je zaměněn.	<ul style="list-style-type: none">• Jsou kabely levého/pravého zvukového výstupu televizoru správně připojeny?	<ul style="list-style-type: none">• Zkontrolujte levý a pravý kanál a správně je připojte.
Funkce SoundShare (párování televizoru) se nezdařila.	<ul style="list-style-type: none">• Podporuje váš televizor funkci SoundShare?• Je firmware televizoru aktualizován na nejnovější verzi?• Došlo při připojování k chybám?• Resetujte REŽIM TV a proveďte připojení znovu.	<ul style="list-style-type: none">• Funkci SoundShare podporují modely televizorů Samsung uvedené na trh po roce 2012. Zkontrolujte, zda váš televizor podporuje tuto funkci.• Aktualizujte firmware televizoru na nejnovější verzi.• Obratě se na středisko podpory.• Chcete-li resetovat přístroj, stiskněte na 5 sekund tlačítko ► .

TECHNICKÉ ÚDAJE

Model	HW-F550/ HW-F551		
OBEČNÉ	USB		5 V / 0,5 A
	Hmotnost	Hlavní jednotka	2,2 kg
		Subwoofer (PS-WF550, PS-WF551)	8,15 kg
	Rozměry (Š x V x H)	Hlavní jednotka	943 x 55 x 59,9 mm
		Subwoofer (PS-WF550, PS-WF551)	290 x 370 x 290 mm
	Rozsah provozních teplot	+5 °C až +35 °C	
	Rozsah provozní vlhkosti	10 % až 75 %	
ZESILOVAČ	Jmenovitý výstupní výkon	Hlavní jednotka	80 W/kanál, 3 Ω, celk. harm. zkreslení = 10 %, 1 kHz
		Subwoofer (PS-WF550, PS-WF551)	150W, 3 Ω, celk. harm. zkreslení = 10 %, 100 Hz
	Odstup signál-šum (analogový vstup)	65 dB	
	Přeslech kanálů (1 kHz)	65 dB	

* Údaje o odstupu signál-šum, zkreslení, přeslechu kanálů a využitelné citlivosti jsou založeny na měření podle pokynů AES (Audio Engineering Society).

*: Nominální specifikace

- Společnost Samsung Electronics Co., Ltd si vyhrazuje právo změnit specifikace bez upozornění.
- Hmotnost a rozměry jsou přibližné.
- Informace o napájecím zdroji a příkonu naleznete na štítku na přístroji.



Společnost Samsung Electronics tímto prohlašuje, že tento přístroj typu Crystal Surround Air Track splňuje základní požadavky a další příslušná ustanovení směrnice 1999/5/ES. Oficiální Prohlášení o shodě naleznete na adrese <http://www.samsung.com>: klikněte na položky Podpora > Vyhledávání > Podpora produktu a zadejte název modelu. Tento přístroj lze provozovat ve všech zemích Evropské unie.



Kontaktujte SAMSUNG WORLD WIDE

Pokud máte otázky týkající se výrobků Samsung, kontaktujte středisko Samsung pro péči o zákazníky.

Oblast	Kontaktní středisko ☎	Webová stránka
AUSTRIA	0810 - SAMSUNG (7267864, € 0,07/min)	www.samsung.com
BELGIUM	02-201-24-18	www.samsung.com/be (Dutch) www.samsung.com/be_fr (French)
BOSNIA	051 133 1999	www.samsung.com
BULGARIA	07001 33 11, normal tariff	www.samsung.com
CROATIA	062 SAMSUNG (062 726 786)	www.samsung.com
CZECH	800 - SAMSUNG (800-726786) Samsung Electronics Czech and Slovak, s.r.o., Oasis Florenc, Sokolovská 394/17, 180 00, Praha 8 till 8.2.2013 . From 8.2.2013: Samsung Electronics Czech and Slovak, s.r.o. V Parku 2343/24, 148 00 - Praha 4	www.samsung.com
DENMARK	70 70 19 70	www.samsung.com
FINLAND	030-6227 515	www.samsung.com
FRANCE	01 48 63 00 00	www.samsung.com/fr
GERMANY	0180 5 SAMSUNG bzw. 0180 5 7267864* (*0,14 €/Min, aus dem dt. Festnetz, aus dem Mobilfunk max. 0,42 €/Min.)	www.samsung.com
CYPRUS	8009 4000 only from landline (+30) 210 6897691 from mobile and land line	www.samsung.com
GREECE	80111-SAMSUNG (80111 726 7864) only from land line (+30) 210 6897691 from mobile and land line	www.samsung.com
HUNGARY	06-80-SAMSUNG(726-7864)	www.samsung.com

Oblast	Kontaktní středisko ☎	Webová stránka
ITALIA	800-SAMSUNG(726-7864)	www.samsung.com
LUXEMBURG	261 03 710	www.samsung.com
MONTENEGRO	020 405 888	www.samsung.com
NETHERLANDS	0900-SAMSUNG (0900-7267864) (€ 0,10/Min)	www.samsung.com
NORWAY	815 56480	www.samsung.com
POLAND	0 801-1SAMSUNG(172-678) * lub +48 22 607-93-33 ** * (całkowity koszt połączenia jak za 1 impuls według taryfy operatora) ** (koszt połączenia według taryfy operatora)	www.samsung.com/pl
PORTUGAL	808 20-SAMSUNG (808 20 7267)	www.samsung.com
ROMANIA	08008 SAMSUNG (08008 726 7864) TOLL FREE No.	www.samsung.com
SERBIA	+381 11 321 6899 (old number still active 0700 7267864)	www.samsung.com
SLOVAKIA	0800 - SAMSUNG(0800-726 786)	www.samsung.com
SPAIN	902 - 1 - SAMSUNG (902 172 678)	www.samsung.com
SWEDEN	0771 726 7864 (SAMSUNG)	www.samsung.com
Switzerland	0848 - SAMSUNG(7267864, CHF 0,08/min)	www.samsung.com/ch (German) www.samsung.com/ch_fr (French)
U.K	0330 SAMSUNG (7267864)	www.samsung.com
EIRE	0818 717100	www.samsung.com
LITHUANIA	8-800-77777	www.samsung.com/lt
LATVIA	8000-7267	www.samsung.com/lv
ESTONIA	800-7267	www.samsung.com/ee



[Správna likvidace baterií v tomto výrobku]

(Platí pro země s odděleným systémem sběru)

Tato značka na baterii, návodu nebo obalu znamená, že baterie v tomto výrobku nesmí být na konci své životnosti likvidovány společně s jiným domovním odpadem. Případně vyznačené symboly chemikálií Hg, Cd nebo Pb upozorňují na to, že baterie obsahuje rtuť, kadmium nebo olovo v množství překračujícím referenční úroveň stanovené směrnici ES 2006/66. Pokud baterie nejsou správně zlikvidovány, mohou tyto látky poškodit zdraví osob nebo životní prostředí.

Pro ochranu přírodních zdrojů a pro podporu opakovaného využívání materiálů oddělte, prosím, baterie od ostatních typů odpadu a nechte je recyklovat prostřednictvím místního bezplatného systému zpětného odběru baterií.



**Správna likvidace výrobku
(Elektrický a elektronický odpad)**

(Platí pro země s odděleným systémem sběru)

Toto označení na výrobku, jeho příslušenství nebo dokumentaci znamená, že výrobek a jeho elektronické příslušenství (například nabíječku, náhlavní sadu, USB kabel) je po skončení životnosti zakázáno likvidovat jako běžný komunální odpad. Možným negativním dopadům na životní prostředí nebo lidské zdraví způsobeným nekontrolovanou likvidací zabráníte oddělením zmíněných produktů od ostatních typů odpadu a jejich zodpovědnou recyklací za účelem udržitelného využívání druhotných surovin.

Uživatelé z řad domácností by si měli od prodejce, u něhož produkt zakoupili, nebo u příslušného městského úřadu vyžádat informace, kde a jak mohou tyto výrobky odevzdat k bezpečné ekologické recyklaci.

Podnikoví uživatelé by měli kontaktovat dodavatele a zkontrolovat všechny podmínky kupní smlouvy. Tento výrobek a jeho elektronické příslušenství nesmí být likvidován spolu s ostatním průmyslovým odpadem.



Jakožto účastník programu ENERGY STAR společnost Samsung prohlašuje, že tento přístroj či modelová řada splňuje požadavky programu ENERGY STAR na energetickou efektivitu.

AH68-02647W-00

HW-F550
HW-F551

Crystal Surround Air Track (sistem aktivnih zvočnikov) uporabniški priročnik

predstavlajte si možnosti

Hvala, ker ste kupili Samsungov izdelek.
Za prejem popolnejše storitve registrirajte svoj izdelek na
spletni strani

www.samsung.com/register



značilnosti

SoundShare

Funkcija SoundShare proizvaja zvok televizorja na satelitskem sprejemniku prek povezave Bluetooth in nadzira zvok.

HDMI

HDMI istočasno oddaja video in avdio signale ter predvaja čistejšo sliko.

Naprava je opremljena tudi s funkcijo ARC, ki omogoča poslušanje zvoka iz televizorja prek povezave HDMI in sistema Crystal Surround Air Track. Ta funkcija je na voljo samo, če je naprava priključena na televizor, združljiv s funkcijo ARC.

3D SOUND PLUS

S funkcijo 3D SOUND PLUS poslušanju dodate izkušnjo globine in prostornosti.

Brezžični nizkotonski zvočnik

Samsungov brezžični modul ne potrebuje kablov za povezavo glavne enote z nizkotonskim zvočnikom.

Namesto tega se nizkotonski zvočnik priključi na majhen brezžični modul, ki je povezan z glavo enoto.

Posebni zvočni način

Izbirate lahko med 7 različnimi načini zvočnega polja – GLASBA, NOVICE, DRAMA, KINO, ŠPORT, IGRA in IZKLOP (izvirni zvok) – odvisno od vrste vsebine, ki jo želite poslušati.

Večfunkcijski daljinski upravljalnik

S priloženim daljinskim upravljalnikom lahko upravljate televizor, ki je priključen na to enoto. (Deluje samo s televizorji znamke Samsung)

Daljinski upravljalnik ima vroč gumb za TV, tako da lahko s preprostim pritiskom na ta gumb opravljate različne funkcije.

Sistem aktivnih zvočnikov

Ta izdelek ima sistem aktivnih zvočnikov, ki daje zvok visoke kakovosti z le eno tanko enoto.

Ta enota ne potrebuje satelitskih zvočnikov in kablov, kot je to v navadi pri običajnih sistemih za prostorski zvok.

Podpora funkcije Gostitelj USB

Air Track vsebuje funkcijo USB HOST (Gostitelj USB), ki omogoča priključitev in predvajanje glasbenih datotek iz zunanjih pomnilniških naprav USB, kot so predvajalnik MP3, bliskovni pomnilnik USB itd.

Funkcija Bluetooth

SAT lahko povežete prek povezave Bluetooth in glasbo z visokokakovostnim stereo zvokom poslušate brez kableske povezave!

LICENCI



Izdelano z licenco podjetja Dolby Laboratories. Ime »Dolby« in simbol dveh D-jev sta zaščiteni blagovni znamki družbe Dolby Laboratories.



Izdelano po licenci v skladu z ameriški patenti št.: 5.956.674; 5.974.380; 6.487.535 ter drugimi izdanimi ali vloženi ameriški ali svetovni patenti. Znak DTS ter ime in oznaka DTS so zaščitene blagovne znamke, DTS 2.0 Channel pa blagovna znamka družbe DTS, Inc. Izdelek vključuje programsko opremo. © DTS, Inc. Vse pravice pridržane.

HDMI Izraza HDMI, HDMI High-Definition Multimedia Interface in logotip HDMI so blagovne znamke ali registrirane blagovne znamke družbe HDMI Licensing LLC v ZDA in drugih državah.

- Vprašanja o odprtokodni programski opremi pošljite družbi Samsung na elektronski naslov oss.request@samsung.com.

VARNOSTNA OPOZORILA

ZARADI NEVARNOSTI ELEKTRIČNEGA UDARA NE ODPIRAJTE ZADNJEGA (HRBTNEGA) POKROVA. NAPRAVA NIMA DELOV, KI BI JIH LAHKO POPRAVIL UPORABNIK. SERVIS NAJ OPRAVI USTREZNO USPOSOBLJENA OSEBA.



Simbol označuje, da je v notranjosti enote prisotna nevarna napetost, ki lahko povzroči udar električnega toka.



Simbol vas opozarja na pomembna navodila za delovanje in vzdrževanje, ki so priložena enoti.

OPOZORILO : Izpostavljanje naprave padavinam ali vlagi poveča nevarnost požara ali električnega udara..

POZOR : ZA ZMANJŠANJE NEVARNOSTI ELEKTRIČNEGA UDARA VTIKAČ DO KONCA POTISNITE V VTIČNICO.

- Naprava naj bo vedno vključena v ozemljeno električno vtičnico,
- Če želite napravo izključiti iz električnega omrežja, izvlecite vtičač, katerega napajalni kabel naj bo prosto dostopen, iz vtičnice.

POZOR

- Naprave ne izpostavljajte kapljanju ali pljuskom tekočine. Na napravo ne postavljajte predmetov, napolnjenih s tekočino, na primer vaz.
- Če želite napravo popolnoma izključiti, morate izvleči vtič iz električne vtičnice. Zato mora biti vtič vedno hitro in preprosto dostopen.

PREVIDNOSTNI UKREPI

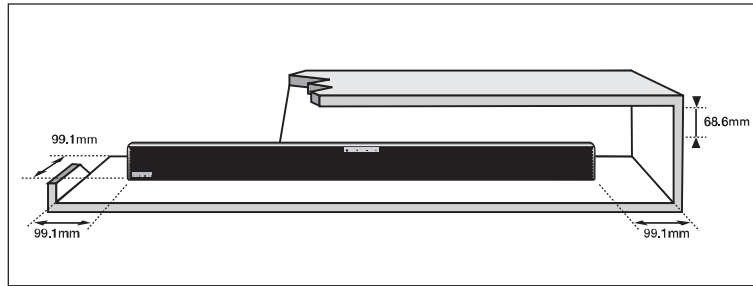

Preverite, ali električna napeljava v vašem domu ustreza podatkom na identifikacijski nalepki na hrbtni strani naprave. Napravo namestite na vodoravno in čvrsto podlago (pohištvu) z ustreznim prostorom za prezračevanje (7–10 cm). Prezračevalne reže ne smejo biti pokrite. Naprave ne postavljajte na ojačevalnik ali drugo opremo, ki se segreva. Naprava je namenjena za neprekinjeno uporabo. Če želite napravo v popolnoma izklopiti, izvlecite vtič iz omrežne vtičnice. Napravo izklopite iz omrežne vtičnice, če je dlje časa ne boste uporabljali.

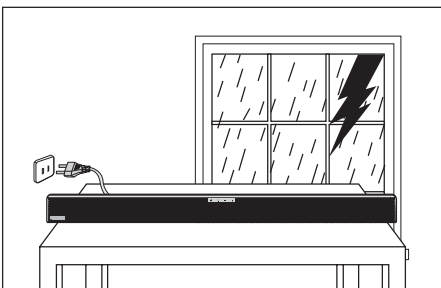

Med neurji vtičak izklopite iz električne vtičnice. Zvišana napetost, ki jo povzroči strela, lahko poškoduje napravo.

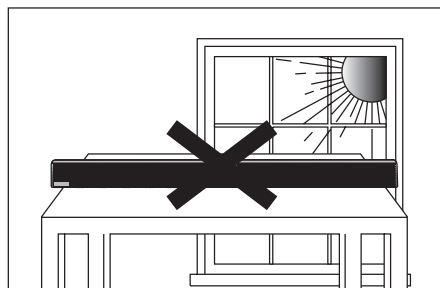

Naprave ne izpostavljajte neposredni sončni svetlobi ali drugim virom toplote. To lahko povzroči pregrevanje in okvaro naprave.

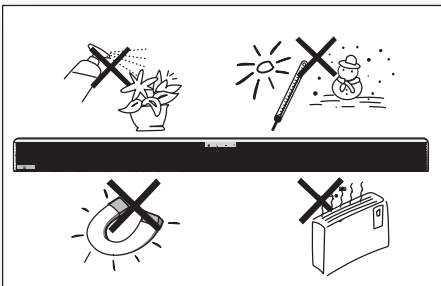

Zaščitite napravo pred vlago (npr. vazami) in prekomerno toploto (npr. kaminom) ali napravami, ki ustvarjajo močno elektromagnetno valovanje. Če pride do okvare naprave, napajalni kabel izklopite iz vtičnice. Naprava ni primerna za industrijsko rabo. Izdelek uporabljajte le za osebno uporabo.

Če napravo ali ploščo hranite v hladnem prostoru, lahko pride do kondenzacije. Če napravo prevažate v zimskem času, pred uporabo počakajte približno 2 uri, da se segreje na sobno temperaturo.

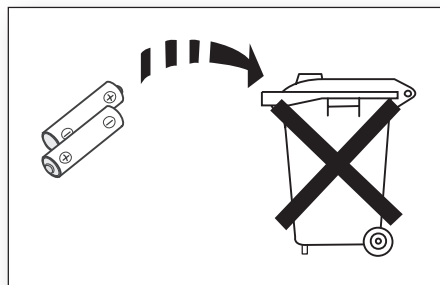



Baterije, ki se uporabljajo skupaj s tem izdelkom, vsebujejo okolju nevarne kemikalije. Baterij ne zavržite skupaj z ostalimi gospodinjskimi odpadki.

ZNAČILNOSTI	2	Značilnosti
	2	Licenci
VARNOSTNI PODATKI	3	Varnostna opozorila
	4	Previdnostni ukrepi
ZAČETEK	6	Preden začnete z branjem uporabniškega priročnika
	6	Kaj vključuje
OPIS	7	Nadzorna plošča
	8	Zadnja plošča
DALJINSKI UPRAVLJALNIK	9	Pregled daljinskega upravljalnika
PRIKLJUČKI	10	Namestitev stenskega nosilca
	11	Priklop brezžičnega nizkotonskega zvočnika
	12	Priklop protimagnetnega obročka na napajalni kabel nizkotonskega zvočnika
	12	Namestitev protimagnetnega obročka na nizkotonski zvočnik
	13	Povezava zunanje naprave s kablom HDMI
	14	Povezava zunanje naprave z avdio (analognim) kablom ali optičnim (digitalnim) kablom
FUNKCIJE	15	Vhodni način
	15	Bluetooth
	17	SoundShare
	18	USB
	19	Uporaba daljinskega upravljalnika
	22	Posodobitev programske opreme
ODPRAVLJANJE TEŽAV	23	Odpravljanje težav
DODATEK	24	Tehnične lastnosti

PREDEN ZAČNETE Z BRANJEM UPORABNIŠKEGA PRIROČNIKA

Pred branjem uporabniškega priročnika se seznanite z naslednjimi izrazi.

Ikone, ki so uporabljene v priročniku

Ikona	Izraz	Razlaga
	Pozor	Označuje primer, ko funkcija ne deluje ali so bile nastavitve preklicane.
	Opomba	Označuje nasvete in navodila, ki vam pomagajo pri uporabi funkcij.

varnostni napotki in odpravljanje težav

- 1) Pred uporabo tega izdelka se seznanite z varnostnimi napotki. (Glejte 3. stran.)
- 2) Če pride do težave, preverite poglavje Odpravljanje težav. (Glejte 23. stran.)

Avtorske pravice

©2013 Samsung Electronics Co.,Ltd.

Vse pravice pridržane. Celotnega priročnika ali njegovih delov ni dovoljeno razmnoževati ali kopirati brez vnaprejšnjega pisnega dovoljenja podjetja Samsung Electronics Co., Ltd.

KAJ VKLJUČUJE

Preverite, ali ste prejeli spodaj navedeno dodatno opremo.

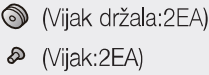
				
Daljinski upravljalnik in baterije (velikosti AAA)	Uporabniški priročnik	Stenski nosilec	Vijak	USB-pretvornik
				(Za električni kabel nizkotonskega zvočnika 1EA) 
Napajalni kabel	Pretvornik	Kabel AUX	Kabel USB	Protimagnetni obroček



- Pripomočki se lahko na videz nekoliko razlikujejo od zgoraj prikazanih.
- S predvidenim kablom USB povežite zunanje naprave USB z enoto.

NADZORNA PLOŠČA

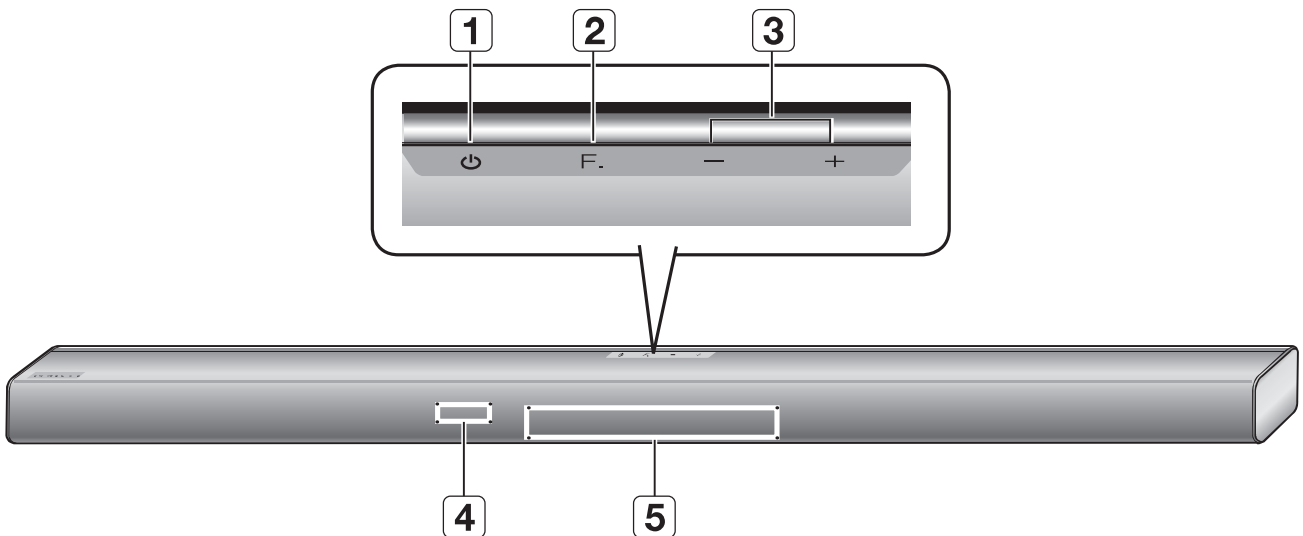

1	GUMB ZA VKLOP	Vklopi in izklopi Crystal Surround Air Track.
2	FUNKCIJSKI GUMB	Izbiranje med vhodi D.IN, AUX, HDMI, BT, TV in USB. - Ko je enota vključena in gumb (F.) pritisnete in ga držite dlje kot 3 sekund, bo gumb deloval kot gumb MUTE (NEMO) . Za preklic nastavitve gumba MUTE (NEMO) , ponovno pritisnite in zadržite gumb (F.) za dlje kot 3 sekund.
3	GLASNOST + / -	Upravlja stopnjo glasnosti. Na zaslonu na čelni plošči se prikaže numerična vrednost glasnosti.
4	TIPALO DALJINSKEGA UPRAVLJALNIKA	S tem daljinskim upravljalnikom lahko upravljate samo enote Air Track znamke Samsung.
5	ZASLON	Prikaže trenutni način. - Če 15 sekund ni nobenega vnosa prek izdelka ali daljinskega upravljalnika, se bo zaslon samodejno izključil. - Zaslon se ne bo izključil samodejno v predvajalnih načinih BT READY, TV READY in USB.



- Ko boste vklopili enoto, se bo zvok začel oddajati s 4-5-sekundnim zamikom.
- Če želite poslušati samo zvok z zapisa Crystal Surround Air Track, morate izključiti zvočnike televizorja v meniju za avdio nastavitve vašega TV-ja. Za več informacij glejte uporabniški priročnik, ki je bil priložen vašemu televizorju.

ZADNJA PLOŠČA

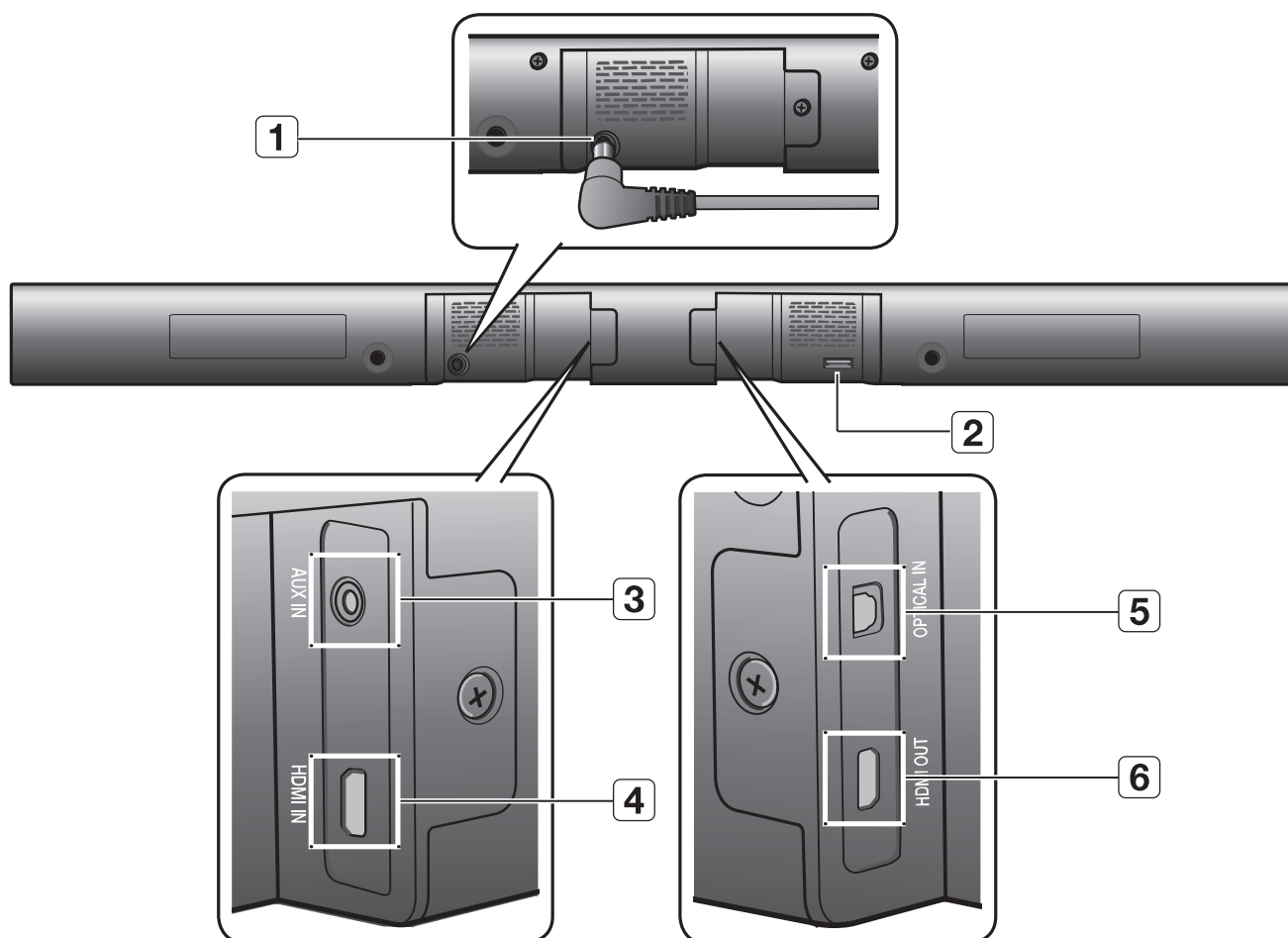

1	NAPAJALNI VHOD	Priključite priključek napajalnika v električno napajanje in nato vtikač napajalnika v stensko vtičnico.
2	USB-VRATA	Sem povežite naprave USB, kot so MP3-predvajalniki, za predvajanje datotek na napravah. - Če ste izdelek namestili na zid, uporabite priložen USB-pretvornik.
3	VHOD AUX IN	Ta vhod povežite z analognim izhodom zunanje naprave.
4	VHODNA HDMI-PRIKLJUČKA	Prek HDMI-kabla istočasno sprejemata digitalni video in avdio signal.
5	VHOD OPTICAL IN	Povežite na digitalni (optični) izhod zunanje naprave.
6	IZHODNI HDMI-PRIKLJUČEK	Prek HDMI-kabla istočasno oddaja digitalni video in avdio signal.

- !**
- Ko želite izključiti napajalni kabel napajalnika iz stenske vtičnice, primate za vtikač. primate za vtikač. Ne vlecite kabla.
 - Te naprave in drugih delov ne priključite v električno vtičnico, dokler niste vseh naprav povezali med seboj.

daljinski upravljalnik

PREGLED DALJINSKEGA UPRAVLJALNIKA

GUMB ZA VKLOP

Vklopi in izklopi Crystal Surround Air Track.

SOURCE

Ta gumb pritisnite, če želite izbrati vir SAT. (SAT: Surround Air Track)

AUTO POWER

Sinhronizira napravo Air Track prek optične povezave in optičnega priključka tako, da se samodejno vklopi, ko vklopite televizor.

REPEAT

Izberite med močnostmi Ponovi datoteko, Ponovi vse in Naključno ponavljanje.

TV VOLUME

Prilagoditev stopnje glasnosti televizorja.

TV MUTE

Izklop zvoka na televizorju. Ponovno pritisnite gumb, če želite zvok vrniti na prejšnjo stopnjo glasnosti.

TV INFO, TV PRE-CH

Prikaz trenutnega stanja televizorja. Pomik na prejšnji televizijski kanal.

GUMB CONTROL

Predvajajte, začasno ustavite ali zaustavite predvajanje glasbene datoteke oziroma poiščite glasbeno datoteko s preskakovanjem naprej ali nazaj.

SOUND EFFECT

Izberite zvočni učinek: (MUSIC, NEWS, DRAMA, CINEMA, SPORTS, GAME, OFF (Original Sound))

3D SOUND PLUS

Ta funkcija zvoku doda globino in prostornost.

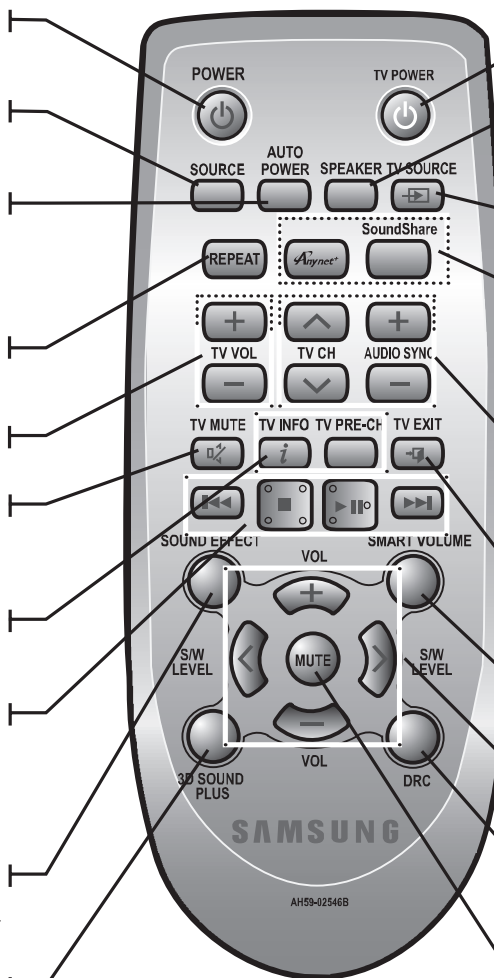

GUMB ZA VKLOP TELEVIZORJA

Vključi in izkluči Samsung televizor.

SPEAKER

S tem gumbom lahko izberate med poslušanjem zvoka iz naprave Air Track ali iz televizorja. (Ta funkcija podpira prek kabla HDMI.)

TV SOURCE

Ta gumb pritisnite, če želite izbrati priključen video vir televizorja.

Anynet+, SoundShare

Anynet+ je funkcija, ki omogoča upravljanje drugih Samsungovih naprav z daljinskim upravljalnikom televizorja Samsung. Ta funkcija proizvaja zvok televizorja na satelitskem sprejemniku prek povezave Bluetooth In nadzira zvok.

GUMB TV CHANNEL, AUDIO SYNC

Preklop med razpoložljivimi televizijskimi kanali. Uporablja se za sinhronizacijo videa in avdia, ko je priključen na digitalni TV.

TV EXIT

Izhod iz menija televizorja (deluje enako kot gumb EXIT na daljinskem upravljalniku televizorja)

SMART VOLUME

Uravnava in stabilizira stopnjo glasnosti in prepreči večjo spremembo glasnosti.

VOLUME, S/W LEVEL

Prilagodite glasnost enote. Prilagodil stopnjo glasnosti nizkotonskega zvočnika.

DRC

S to možnostjo lahko uporabljate funkcijo Dolby Digital, ko želite gledati filme na nižji glasnosti, recimo zvečer (Standard, MAX, MIN).

MUTE

Izključi zvok na napravi. Ponovno pritisnite gumb, ko želite vklopiti zvok na prejšnji stopnji glasnosti.



- SAT pomeni Surround Air Track, ki je zaščiteno ime družbe Samsung.
- S tem daljinskim upravljalnikom lahko upravljate le Samsungove televizorje.
- S priloženim daljinskim upravljalnikom morda ne boste mogli upravljati svojega televizorja (odvisno od proizvajalca). Če to ni mogoče, televizor upravljajte z njegovim daljinskim upravljalnikom.

Vstavljanje baterij v daljinski upravljalnik

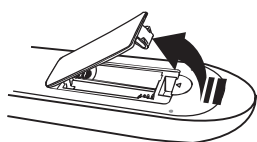

1. Dvignite pokrov na zadnji strani daljinskega upravljalnika, kot je prikazano.

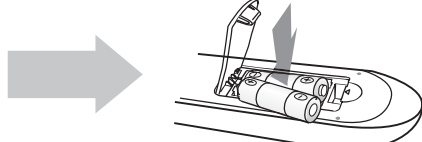

2. Vstavite dve bateriji velikosti AAA. Prepričajte se, da se oznaki "+" in "-" na baterijah ujemata s sliko v predalu za baterije.

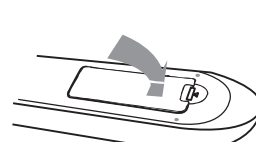

3. Ponovno namestite pokrovček. Pri običajni uporabi televizorja baterije držijo približno leto dni.

Domet delovanja daljinskega upravljalnika

Daljinski upravljalnik je mogoče v ravni črti uporabljati do razdalje 7 metrov od televizorja. Upravljati ga je mogoče tudi pod kotom do 30° od senzorja daljinskega upravljalnika.

NAMESTITEV STENKEGA NOSILCA

To enoto lahko s pomočjo stenskega nosilca namestite na zid.

Previdnostni ukrepi

- Namestite ga lahko samo na navpično steno.
- Ne namestite ga v prostoru z visoko temperaturo ali vlažnostjo oziroma na zid, ki nima ustrezne nosilnosti za težo naprave.
- Preverite trdnost zidu. Če zid ni dovolj trden, da bi podpiral enoto, ga ojačajte ali enoto namestite na drugi zid, ki lahko podpira težo enote.
- Kupite in uporabite pritrdilne vijake ali vložke, ustrezne za vašo vrsto zidu (mavčna plošča, železna plošča, les itd.). Če je mogoče, v zidne vložke pritrдите podporna vijake.
- Kable zunanjih naprav priključite v napravo, preden jo namestite na steno.
- Pred namestitvijo izključite in izklopite napravo. V nasprotnem primeru lahko pride do električnega udara.

1. Stenski nosilec namestite na zid in ga nato z dvema vijakoma pritrдите na zid.
Če boste napravo namestili pod televizor, pritrдите stenski nosilec tako, da bo puščica (↑) na sredini televizorja. Poleg tega poskrbite, da bo naprava nameščena vsaj 5 cm pod televizorjem.

2. Poravnajte luknje za vijake na obeh straneh GLAVNE ENOTE z luknjami za vijake na DRŽALU in ga pritrдите z vijaki.

3. USB-pretvornik vstavite v enoto, preden ga namestite na zid.

4. Nato namestite enoto v ustrezne reže nosilca.
Za varno namestitev preverite, da so nosilni vijaki trdno priviti na dno rež.

5. Namestitev je končana.

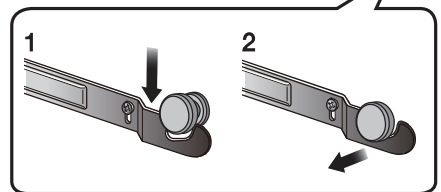
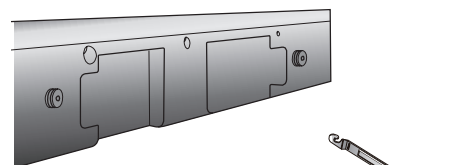
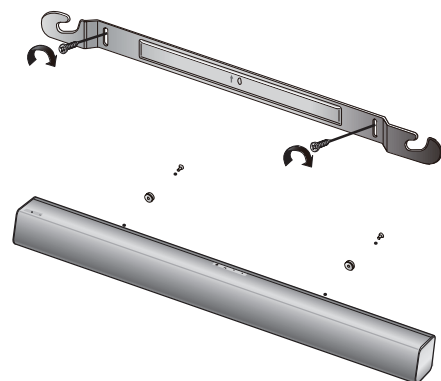

- Ne obešajte ničesar na nameščeno enoto in preprečite kakršne koli udarce.
- Trdno pritrдите enoto na steno, da ne more odpasti. Če odpade, lahko na izdelku nastanejo poškodbe ali škoda.
- Ko je enota pritrjena na steno, poskrbite, da otroci ne bodo dosegli kablov, saj lahko enoto prevrnejo na tla.
- Za najboljše delovanje pri montiranem izdelku na steni naj bo sistem zvočnikov vsaj 5 cm oddaljen od TV.

PRIKLOP BREŽIČNEGA NIZKOTONSKEGA ZVOČNIKA

ID za povezovanje nizkotonskega zvočnika je tovarniško nastavljen, zato bi se morala glavna enota in nizkotonski zvočnik samodejno povezati (povezana brezžično), ko sta vključena. Če indikator **LINK (POVEZAVA)** ne sveti, ko sta glavna enota in nizkotonski zvočnik vključena, nastavite ID, kot je navedeno spodaj.

1. Napajalna kabla glavne enote in nizkotonskega zvočnika vključite v električno vtičnico za izmenični tok.
2. Na zadnji strani nizkotonskega zvočnika z majhnim koničastim predmetom pritisnite in držite gumb **ID SET** sekunde.
 - Indikator **STANDBY** se izkluči in indikator **LINK** (modra lučka LED) hitro utripa.

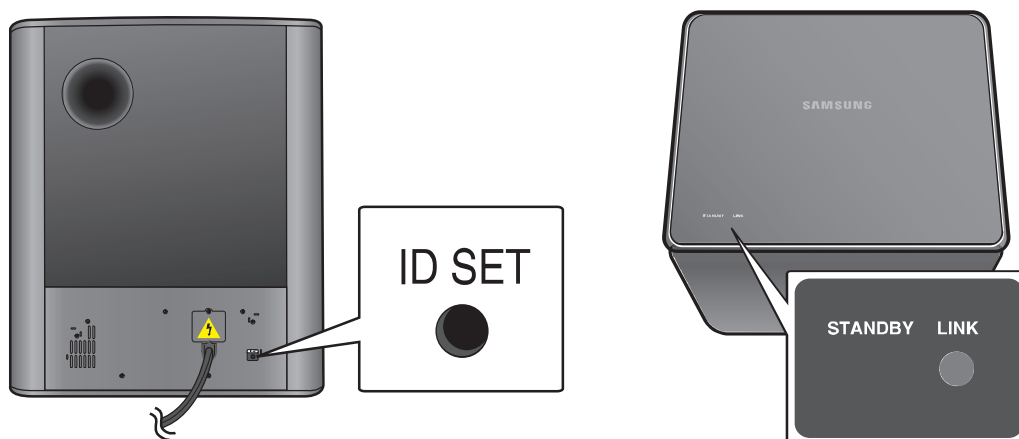

3. Ko je glavna enota izključena (v načinu STANDBY), pritisnite **MUTE** na daljinskem upravljalniku in ga držite 5 sekund.
4. Na zaslonu OLED glavne enote se prikaže sporočilo **ID SET**.
5. Za dokončanje povezave vklopite glavno enoto, medtem ko utripa modra lučka LED na nizkotonskem zvočniku.

- Glavna enota in nizkotonski zvočnik sta zdaj povezana.
- Indikator Link (modra lučka LED) na nizkotonskem zvočniku je prižgan.
- Zvok brezžičnega nizkotonskega zvočnika bo boljši, če izberete zvočni učinek. (Glejte 20. stran)

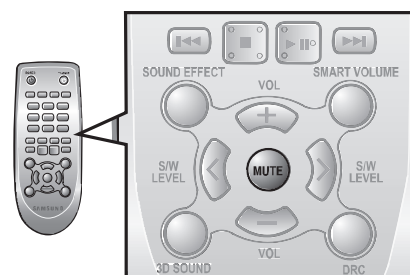

- Pred premikanjem ali nameščanjem izdelka izklopite napajanje in napajalni kabel izklopite iz električne vtičnice.
- Če je glavna enota izključena, se bo brezžični nizkotonski zvočnik preklopil v stanje pripravljenosti in na zgornjem zaslonu se bo zasvetil indikator STANDBY (STANJE PRIPRAVLJENOSTI). 30 sekund pozneje bo začel utripati moder indikator LINK (POVEZAVA).
- Če v bližini sistema uporabljate napravo, ki uporablja enako frekvenco (2,4GHz), bodo lahko zaradi motenj slišne prekinitve zvoka.
- Domet radijskih valov je približno 10 m in je odvisen od okolja, v katerem napravo uporabljate. Če je med glavno enoto in brezžičnim sprejemnim modulom zid iz armiranega betona ali kovinski zid, sistem morda ne bo deloval, ker radijski valovi ne potujejo skozi kovine.
- Če glavna enota ne vzpostavi brezžične povezave, sledite korakom 1–5, da ponovno vzpostavite povezavo med glavno enoto in brezžičnim nizkotonskim zvočnikom.



- Brezžični nizkotonski zvočnik ima vgrajeno brezžično sprejemno anteno. Naprave ne izpostavljajte vodi in vlagi.
- Predvajani zvok bo najbolj kakovosten, če umaknete vse ovire v bližini brezžičnega nizkotonskega zvočnika.

PRIKLOP PROTIMAGNETNEGA OBROČKA NA NAPAJALNI KABEL NIZKOTONSKEGA ZVOČNIKA

Če na napajalni kabel nizkotonskega zvočnika pritrđite protimagnetni obroček, to pomaga preprečiti elektromagnetne motnje zaradi radijskih signalov.

1. Povlecite pritrđilni jeziček protimagnetnega obročka, da ga odprete.
2. Na napajalnem kablu nizkotonskega zvočnika naredite dvojno zanko.
3. Pritrđite protimagnetni obroček na napajalni kabel nizkotonskega zvočnika, kot je prikazano na sliki, in ga stisnite, da se zaskoči.

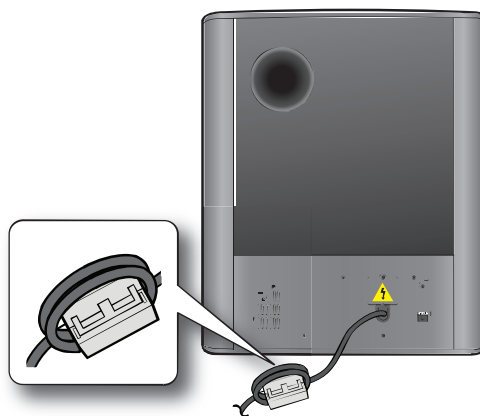

NAMESTITEV PROTIMAGNETNEGA OBROČKA NA NIZKOTONSKI ZVOČNIK

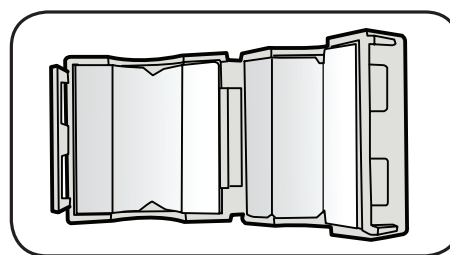
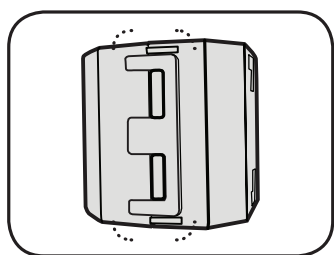

Dvignite zatiča, da sprostite zapah in odprete obroček.

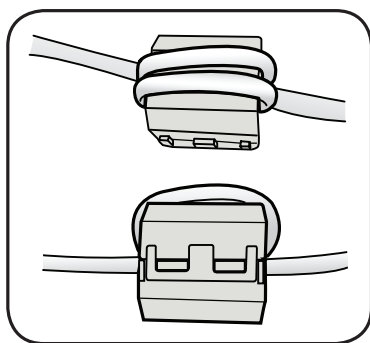

Znova zaprite zapah.

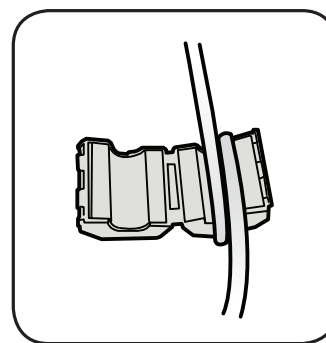

Električni kabel dvakrat ovijte okoli tuljave. (Navijati ga začnite 5–10 cm od stikala).

POVEZAVA ZUNANJE NAPRAVE S KABLOM HDMI

HDMI je standardni digitalni vmesnik za povezavo z napravami, kot so televizor, projektor, DVD-predvajalnik, predvajalnik plošč Blu-ray, satelitski digitalni sprejemnik itd.

HDMI prepreči morebitno izgubo signala pri analogni pretvorbi in tako omogoča, da lahko uživate v video in avdio kakovosti, v kakršni je bil ustvarjen digitalni vir.

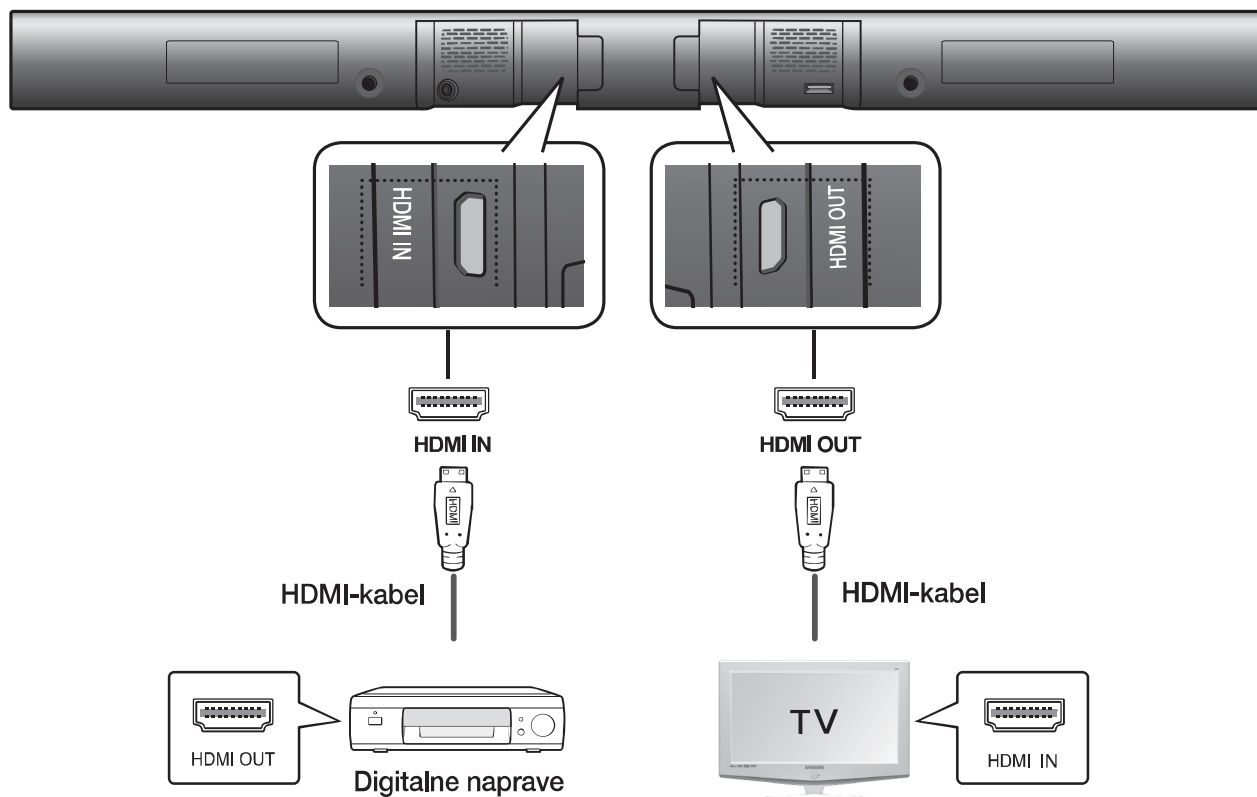

HDMI IN

Priključite kabel HDMI (nista priložena) med izhodnim priključkom HDMI IN na zadnji strani izdelka in vhodnim priključkom HDMI OUT na digitalni napravi.

in,

HDMI OUT (HDMI)

- Priključite kabel HDMI med izhodnim priključkom HDMI OUT na zadnji strani izdelka in vhodnim priključkom HDMI IN na televizorju.



- HDMI je vmesnik, ki omogoča digitalni prenos video in avdio podatkov prek enega samega priključka.

HDMI OUT (ARC)

- Funkcija ARC omogoča oddajanje digitalnega zvoka prek IZHODNEGA HDMI-priključka (ARC). Omogočite jo lahko samo, če je na televizor, ki podpira funkcijo ARC, priključena naprava Air Track.
- Funkcija Anynet+ mora biti vklopljena.



- Ta funkcija ni na voljo, če kabel HDMI ne podpira funkcije ARC.

priključki

POVEZAVA ZUNANJE NAPRAVE Z AVDIO (ANALOGNIM) KABLOM ALI OPTIČNIM (DIGITALNIM) KABLOM

V tem razdelku sta razložena dva načina (digitalni in analogni), kako vzpostavite povezavo med enoto in TV. Ta naprava je opremljena z optičnim digitalnim in avdio analognim priključkom za povezavo s televizorjem.

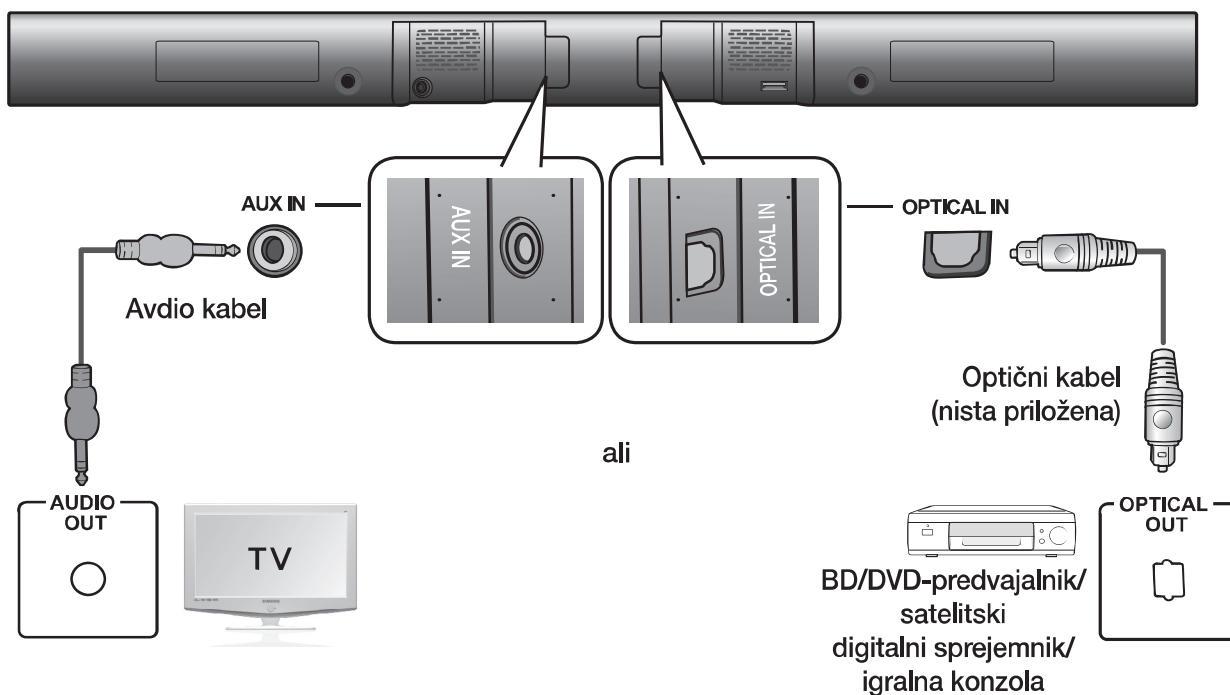

VHOD AUX IN

Vhod AUX IN (avdio) glavne enote povežite z izhodom AUDIO OUT televizorja ali zvočnega vira.

Upoštevajte barve priključkov.**VHOD OPTICAL IN**

Povežite digitalni vhod glavne enote z OPTIČNIM IZHODOM televizorja ali izvirne naprave.

ali,

VHOD OPTICAL IN

Povežite digitalni vhod glavne enote z OPTIČNIM IZHODOM televizorja ali izvirne naprave.



- Dokler niso vse komponente priključene, ne priklaplajte napajalnega kabla tega izdelka ali televizorja v električno vtičnico.
- Pred premikanjem ali nameščanjem izdelka izklopite napajanje in napajalni kabel izključite iz električne vtičnice.

VHODNI NAČIN

Izbirate lahko med vhodi D.IN, AUX, HDMI, BT, TV in USB.

Pritisnite ustrezeni gumb na daljinskem upravljalniku, da izberete želeni način, ali pa pritisnite **(F.)**, da boste lahko izbrali med načini: D.IN, AUX, HDMI, BT, TV ali USB.

Vhodni način	Prikaz
Optični digitalni vhod	D.IN
Vhod AUX	AUX
Vhod HDMI	HDMI
Način BLUETOOTH	BT
Način TV	TV
Način USB	USB

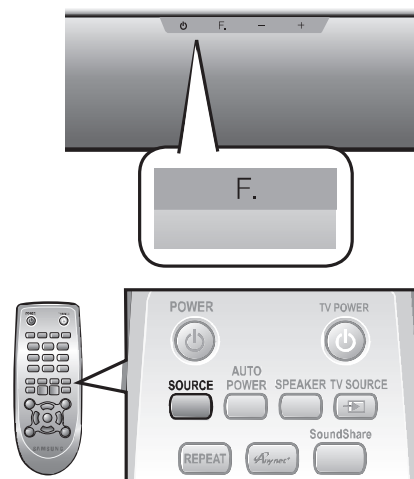

Naprava se samodejno izklopi v naslednjih okoliščinah:

- NAČIN BT/TV/USB/HDMI/ARC/D.IN MODE
 - Če 20 minut ni zvočnega signala.
- Način AUX
 - Če v 8 urah ne vnesete ničesar prek TIPK, ko je kabel priključen.
 - Če kabel AUX ni priključen 20 minut.



- Funkcija ARC je v načinu D.IN aktivna, če je naprava povezana s televizorjem, ki podpira ARC.
- Če želite funkcijo ARC izklopiti, izklopite funkcijo Anynet.
- Če bliskovnega pomnilnika USB ni mogoče priključiti neposredno v napravo, uporabite priloženi kabel.

BLUETOOTH

Z napravo, ki podpira povezavo Bluetooth, lahko glasbo z visokokakovostnim stereo zvokom poslušate brez kabelske povezave.

Kaj je Bluetooth?

Bluetooth je nova tehnologija, ki napravam, združljivim s funkcijo Bluetooth, omogoča, da se medsebojno povezujejo s brezžično povezavo kratkega dosega.

- Naprava Bluetooth lahko zaradi načina uporabe povzroči šum ali napake v delovanju, če:
 - je del ohišja v stiku s sprejemnim/oddajnim sistemom naprave Bluetooth ali Air Track;
 - je signal oviran zaradi namestitve ob steni, v vogalu ali ob pisarniški pregradi;
 - je naprava izpostavljena električnim motnjam zaradi naprav, ki delujejo v enakem frekvenčnem pasu, na primer medicinskih naprav, mikrovalovnih pečic in brezžičnih omrežij.
- Napravo Air Track seznanite z napravo Bluetooth tako, da ju približate drugo drugo.
- Večja kot je razdalja med napravo Air Track in napravo Bluetooth, slabša je kakovost povezave. Če je razdalja večja kot obseg delovanja funkcije Bluetooth, bo povezava prekinjena.
- Na območjih s slabim sprejemom povezava Bluetooth morda ne bo pravilno delovala.
- Povezava Bluetooth deluje samo, če je naprava dovolj blizu sistema. Če je razdalja prevelika, se bo povezava samodejno prekinila. Celotno v tem obsegu se lahko kakovost zvoka zmanjša zaradi ovir, kot so stene ali vrata.
- Ta brezžična naprava lahko med delovanjem povzroči električne motnje.

Povezovanje naprave Air Track z napravo Bluetooth

Preverite, ali naprava Bluetooth podpira funkcijo stereo slušalk, združljivih s povezavo Bluetooth.

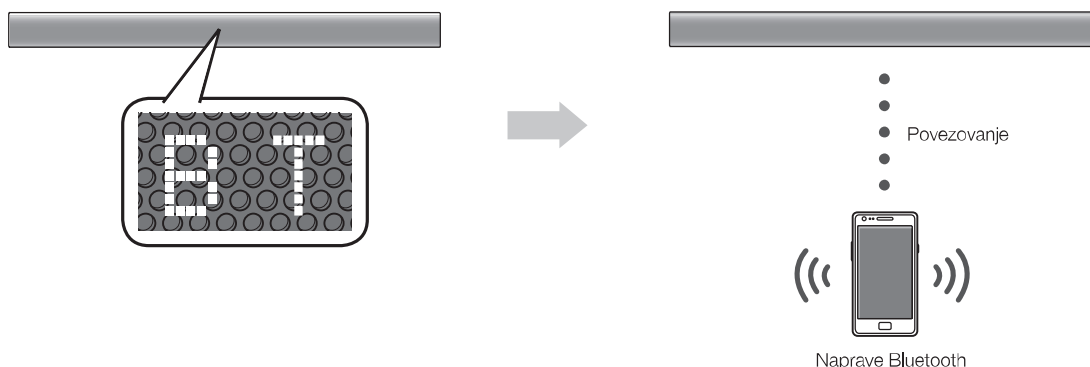

1. Na daljinskem upravljalniku naprave AirTrack pritisnite gumb **SOURCE**, da se prikaže sporočilo **BT**.
 - Na sprednjem zaslonu naprave Air Track se za dve 4 prikaže **WAIT**, nato pa **BT READY**.
2. Izberite meni Bluetooth na napravi Bluetooth, ki jo želite povezati. (Glejte uporabniški priročnik naprave Bluetooth)
3. Izberite meni stereo slušalk na napravi Bluetooth.
 - Prikazal se bo seznam najdenih naprav.
4. S seznama izberite "**[Samsung] AirTrack**".
 - Ko sistem Air Track povežete z napravo Bluetooth, se bo na sprednjem zaslonu prikazalo **BT CONNECTED → BT**.
 - Če seznanitev med napravo Bluetooth in sistemom Air Track ni bila uspešna, izbrišite napravo "[Samsung] AirTrack", ki jo je zaznala naprava Bluetooth, in znova poskusite najti napravo Air Track.
5. Predvajajte glasbo na povezani napravi.
 - Prek sistema Crystal Surround Air Track lahko poslušate glasbo, ki se predvaja na povezani napravi Bluetooth.
 - V načinu BT funkcije predvajanje/ponovi/zaustavi/naprej/nazaj niso na voljo.



- Morda boste ob povezavi naprave Bluetooth z napravo Air Track morali vnesti kodo PIN (geslo). Če se prikaže okno za vnos kode PIN, vnesite <0000>.
- Sistem Air Track podpira podatke SBC (44,1 kHz, 48 kHz).
- Funkcija AVRCP ni podprta.
- Povezavo lahko vzpostavite samo z napravo Bluetooth, ki podpira funkcijo A2DP (AV).
- Povezave ni mogoče vzpostaviti z napravo Bluetooth, ki podpira samo funkcijo HF (prostoročno).
- Povezavo lahko hkrati vzpostavite s samo eno napravo Bluetooth.
- Ko napravo Air Track izklopite in se povezava prekine, se ta ne bo samodejno obnovila. Če jo želite znova vzpostaviti, morate napravi ponovno seznaniti.
- Iskanje ali povezovanje se na napravi Air Track morda ne bo pravilno izvedlo v naslednjih primerih:
 - Če je v bližini naprave Air Track močno električno polje;
 - Če se več naprav Bluetooth hkrati seznanja z napravo AirTrack;
 - Če je naprava Bluetooth izklopljena, ni nameščena ali je pokvarjena.
 - Upoštevajte, da naprave, kot so mikrovalovne pečice, brezžični pretvorniki LAN, fluorescentne luči in plinski štedilniki uporabljajo enak frekvenčni obseg kot naprava Bluetooth, zaradi česar lahko pride do električnih motenj.

Prekinitev povezave med napravo Bluetooth in napravo Air Track

Povezavo med napravo Bluetooth in napravo Air Track lahko prekinete. Navodila najdete v uporabniškem priročniku naprave Bluetooth.

- Povezava naprave Air Track bo prekinjena.
- Ko se povezava med napravo Air Track in napravo Bluetooth prekine, se na sprednjem zaslonu naprave Air Track prikaže **BT DISCONNECTED**.

Prekinitev povezave med napravo Air Track in napravo Bluetooth

Pritisnite gumb **(F.)** na sprednji plošči naprave Air Track, da preklopite iz načina **BT** v drug način, oziroma da izklopite napravo Air Track.

- Povezana naprava Bluetooth nekaj časa čaka na odziv naprave Air Track, nato pa prekine povezavo. (Čas za prekinitev povezave je odvisen od naprave Bluetooth.)
- Povezava s trenutno napravo bo prekinjena.



- V načinu povezave Bluetooth bo povezava Bluetooth prekinjena, če bo razdalja med enoto Air Track in napravo Bluetooth večja od 5 m.
- Če napravo Bluetooth premaknete v domet sprejema in jo po prekinitvi povezave znova povežete, jo lahko znova zaženete, da obnovite komunikacijo z napravo Bluetooth.
- Naprava Air Track se po 20 minutah mirovanja samodejno izklopi.

SOUNDSHARE

V tem poglavju je razloženo, kako povezati sistem Crystal Surround Air Track s SAMSUNGOVIMI televizorji, združljivimi z Bluetoothom.

Povezava sistema Crystal Surround Air Track s Samsungovim televizorjem, združljivim z Bluetoothom

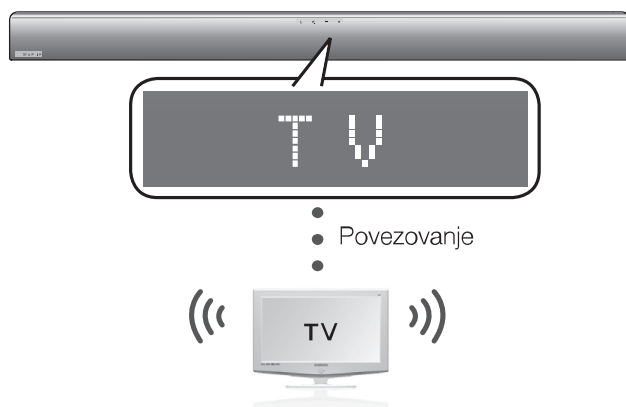

Pritisnite gumb **(F.)** da izberete način **TV**, nato pa povežite televizor s sistemom Crystal Surround Air Track.

- Enota bo predvajala zvok televizorja, če jo boste povezali s televizorjem.
- Če način TV SoundShare izklopite ali preklopite v drug način, boste zvok znova slišali preko televizorja.

<Združevanje z vašim televizorjem>

Če želite zvok iz televizorja poslušati preko povezave Bluetooth na sistemu Air Track, morate sistem najprej združiti s televizorjem, združljivim s funkcijo Bluetooth. Ko končate z združitvijo, se bodo podatki o združitvi shranili in naslednjič se sporočilo za povezavo Bluetooth več ne bo prikazalo. Sistem Air Track in TV morata biti med združevanjem blizu.

funkcije

1. Vključite Samsungov televizor in sistem Air Track.

- Nastavite možnost Add New Device (Dodaj novo napravo) v nastavitvenem meniju SoundShare televizorja na On (Vključeno).

2. Ko način sistema Air Track spremenite na **TV**, se bo prikazalo sporočilo, ki vas bo spraševalo, ali želite nadaljevati z združevanjem Bluetooth. Na zaslonu televizorja se prikaže sporočilo "[Samsung] AirTrack".

3. Na zaslonu televizorja izberite **<Yes> (Da)** in združevanje s sistemom Air Track se bo zaključilo.

- Ko se združitev vzpostavi in način TV-ja spremenite na drugi način vhoda, se bo samodejno vzpostavila povezava s televizorjem.
- Če spremenite sistem Air Track iz načina TV na drugi način, se bo povezava SoundShare prekinila.
- Če želite preklicati obstoječe združevanje v satelitskem sprejemniku in združiti svoj satelitski sprejemnik z novim televizorjem:
 - V načinu TV-vhoda pritisnite gumb **PLAY /PAUSE (PREDVAJAJ/PREMOR)** na sistemu SAT in ga zadržite za 5 sekund, da prekličete obstoječo povezavo. Sedaj ga lahko združite z drugim televizorjem.
- Glasnost in izklop zvoka lahko v načinu souporabe zvoka SoundShare upravljate z daljinskim upravljalnikom televizorja in satelitskega sprejemnika.



- Območje delovanja funkcije SoundShare
 - priporočeno območje združevanja: znotraj 50 cm
 - priporočeno območje delovanja: znotraj 5 m
- Če je razdalja med satelitskim sprejemnikom in Samsungovim televizorjem večja od 5 m, se lahko povezava ali zvok izključita. Če se to zgodi, ponovno povežite z napravo Bluetooth znotraj območja delovanja.
- Pred uporabo te funkcije preverite, da je način souporabe zvoka SoundShare na Samsungovem televizorju vključen.
- Gumbi **PLAY, NEXT, PREV, STOP (PREDVAJAJ, NAPREJ, NAZAJ, zaustavitev)** v načinu SoundShare ne bodo delovali.
- Funkcija Bluetooth Standby On (Vkllop stanja pripravljenosti Bluetooth)
 - Če ste televizor in AirTrack povezali prek funkcije SoundShare, se bo AirTrack samodejno vklopil, ko boste prižgali televizor.
 - Funkcijo On/Off (Vkllop/izklop) lahko preklopite tako, da pritisnete tipko za **VIR** 5 sekund po izklopu AirTracka. Če izključite to funkcijo, se bo izdelek samodejno izklopil. Samodejno se izdelek ne bo vklopil.
- Funkcijo SoundShare podpirajo modeli Samsungovih televizorjev, izdelani po letu 2012. Preverite, ali vaš televizor podpira to funkcijo. (Za več informacij si oglejte uporabniški priročnik za TV.)

USB

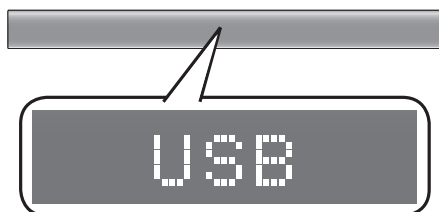

1. Napravo USB priključite v vrata USB na bočni strani naprave.

2. Pritiskajte gumb (**F.**) na sprednji plošči enote Air Track, dokler se ne prikaže **USB**.

3. Na zaslonu se prikaže **USB** in nato izgine.

- Priključitev naprave Crystal Surround Air Track je končana.
- Če več kot 20 minut ne priključite nobene naprave USB, se sistem izklopi (Samodejni izklop).

Pred priključitvijo naprave USB

Upoštevajte naslednje:

- Če ime mape ali datoteke v napravi USB vsebuje več kot 10 znakov, se ime ne prikaže na zaslonu OLED.
- Ta izdelek morda ni združljiv z določenimi vrstami pomnilniških medijev USB.
- Podprta sta datotečna sistema FAT16 in FAT32.
 - Datotečni sistem NTFS ni podprt.

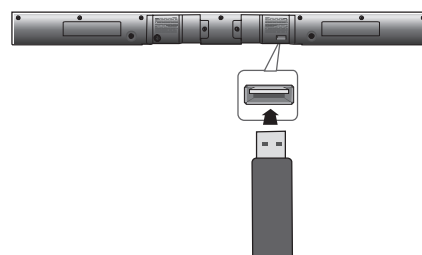

- Napravo USB priključite neposredno v vrata USB izdelka.
V nasprotnem primeru lahko pride do težav z združljivostjo naprave USB.
- Z napravo ne uporabljajte večrežnega čitalnika kartic za priključitev več pomnilniških naprav. To lahko privede do nepravilnega delovanja.
- Protokoli PTP za digitalne fotoaparate niso podprti.
- Naprave USB ne odstranjujte med branjem.
- Glasbene datoteke (MP3, WMA) s komercialnih spletnih mest, ki so zaščitene z upravljanjem digitalnih pravic (DRM), se ne bodo predvajale.
- Zunanji trdi diski niso podprti.
- Mobilni telefoni niso podprti.
- Seznam združljivosti

Oblika zapisa	Kodek
*.mp3	MPEG 1 sloj 2
	MPEG 1 sloj 3
	MPEG 2 sloj 3
*.wma	Wave_Format_MSAudio1
	Wave_Format_MSAudio2
*.aac	AAC
	AAC-LC
	HE-AAC
*.wav	-
*.Ogg	OGG 1.1.0
*.Flac	FLAC 1.1.0, FLAC 1.2.1

※ Podpira hitrost vzorčenja nad 16 kHz.

UPORABA DALJINSKEGA UPRAVLJALNIKA

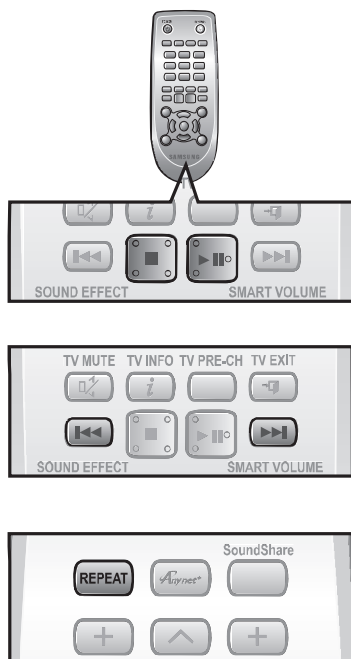

Predvajanje/premor/zaustavitev

Med predvajanjem pritisnite gumb ►|| ali ■.

- Če želite začasno ustaviti predvajanje datoteke, znova pritisnite gumb ►||. Za predvajanje izbrane datoteke pritisnite gumb ►||.
- Če želite ustaviti predvajanje, pritisnite gumb za zaustavitev (■).

Preskok naprej/nazaj

Med predvajanjem pritisnite gumb ◀◀ ali ▶▶.

- Če je na voljo več datotek in pritisnete gumb ▶▶, bo izbrana naslednja datoteka.
- Če je na voljo več datotek in pritisnete gumb ◀◀, bo izbrana prejšnja datoteka.

Uporaba funkcije PONAVLJANJA

Funkcija ponavljanja vam omogoča ponovno predvajanje posamezne datoteke, vseh datotek, naključno predvajanje datotek ali izklop ponavljanja.

Pritisnite gumb **REPEAT**.

- **IZKLOP PONAVLJANJA:** preklic ponovnega predvajanja.
- **PONAVLJANJE DATOTEKE:** ponovno predvajanje skladbe
- **PONAVLJANJE VSEH:** ponovno predvajanje vseh skladb
- **NAKLJUČNO PONAVLJANJE:** Predvajanje skladb v naključnem zaporedju. (Ponovi se lahko tudi že predvajana skladba.)



- Funkcijo PONAVLJANJA lahko nastavite med predvajanjem glasbe iz pogona USB.

funkcije

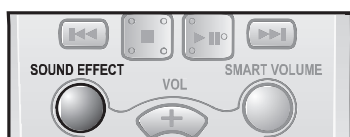
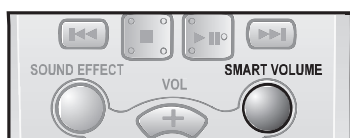
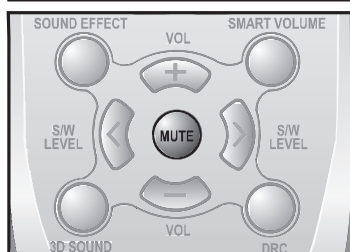
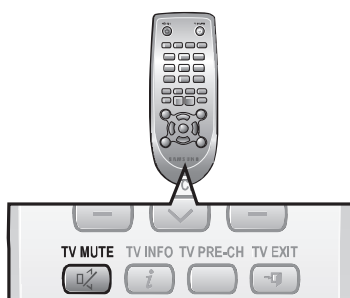

Izklop zvoka

Ta funkcija je priročna, če se morate oglasiti na telefon ali odpreti vhodna vrata.

1. Če želite izklopiti zvok naprave, na daljinskem upravljalniku pritisnite gumb **MUTE**.
2. Če želite izklopiti zvok televizorja, na daljinskem upravljalniku pritisnite gumb **TV MUTE** (🔇).
3. Za ponovni vklop zvoka na daljinskem upravljalniku pritisnite gumb **MUTE / TV MUTE** (🔇) (ali gumb **VOLUME +/-**).

Uporaba funkcije 3D SOUND PLUS

Funkcija 3D Sound Plus zvoku doda globino in prostorskost.

Pritisnite gumb **3D SOUND PLUS** na daljinskem upravljalniku.

- Z vsakim pritiskom gumba se izbira spremeni v naslednjem zaporedju :
3D SOUND PLUS OFF ➔ 3D SOUND PLUS MUSIC ➔ 3D SOUND PLUS MOVIE



- Ko vklopite 3D Sound Plus, se funkcija zvočnega učinka samodejno izklopi.

Uporaba funkcije PAMETNE GLASNOSTI

S tem gumbom uravnate in stabilizirate stopnjo glasnosti pri močnih spremembah glasnosti v primeru menjave kanala ali prizora.

Na daljinskem upravljalniku pritisnite **SMART VOLUME**.

- Z vsakim pritiskom gumba se izbira spremeni v naslednjem zaporedju :
SMART VOLUME ON ➔ SMART VOLUME OFF

Uporaba funkcije zvočnih učinkov

Izberate lahko med 7 različnimi načini zvočnega polja -MUSIC, NEWS, DRAMA, CINEMA, SPORTS, GAME, OFF (Original Sound)- odvisno od vrste virov, ob katerem želite uživati.

Na daljinskem upravljalniku pritisnite **SOUND EFFECT**.

- Če želite uživati v izvornem zvoku, izberite način **OFF**.



- Priporočamo vam, da zvočni učinek izberete glede na vrsto vsebine in vaš osebni okus.
- Ko izberete zvočni učinek (razen v načinu IZKL.), se funkcija 3D Sound Plus samodejno IZKLOPI.

Uporaba funkcije S/W LEVEL

Osnovno stopnjo glasnosti lahko upravljate z gumbom S/W Level na daljinskem upravljalniku.

1. Pritisnite gumb **S/W Level** na daljinskem upravljalniku.
2. Na zaslonu se prikaže "**SW 0**".
3. Pritisnite gumb **<** ali **>** na tipki **LEVEL**, če želite povečati ali zmanjšati stopnjo glasnosti nizkotonskega zvočnika. Nastavite jo lahko od SW -6 do SW +6.

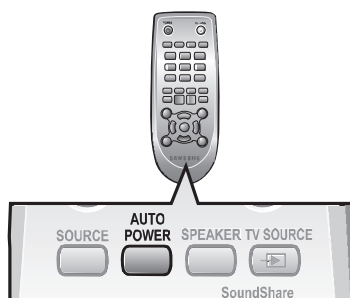

Uporaba funkcije AUTO POWER LINK

Crystal Surround Air Track se vklopi samodejno, ko vklopite televizor ali katero koli napravo, ki je na Air Track priključena z optičnim kablom.

Pritisnite gumb **AUTO POWER** na daljinskem upravljalniku naprave.

- Funkcija Auto power link se vklopi oz. izklopi vsakokrat, ko pritisnete **AUTO POWER**.

AUTO POWER LINK	Prikaz
ON	POWER LINK ON
OFF	POWER LINK OFF



- Če je televizor ali naprava, priključena na Air Track z optičnim kablom, izključena in ni digitalnega vhoda, se bo Air Track po 20 minutah izključil.
- Te funkcije so na voljo samo, če je funkcija Anynet+ (HDMI-CEC) izključena.

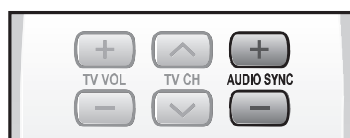

Uporaba funkcije SINHRONIZACIJE ZVOKA

Pri povezavi sistema Air Track z digitalnim televizorjem lahko pride do zaostajanja slike za zvokom. V tem primeru zakasnitev zvoka prilagodite, da bo ustrezala zakasnitvi slike.

Pritisnite gumb **AUDIO SYNC +/-** na daljinskem upravljalniku naprave.

- Čas zakasnitve zvoka lahko z gumboma + in - nastavite med 0 ms in 300 ms.



- V načinu USB, TV ali BT funkcija Audio Sync (Sinchronizacija zvoka) morda ne bo delovala.



Uporaba funkcije DRC

Ta funkcija uravnoveša razpon med najbolj glasnimi in najbolj tihimi zvoki. S to možnostjo lahko uporabljate funkcijo Dolby Digital, ko želite gledati filme na nižji glasnosti, recimo zvečer.

Pritisnite gumb **DRC** na daljinskem upravljalniku naprave.

- Z vsakim pritiskom gumba se izbira spremeni v naslednjem zaporedju : DRC STANDARD ➔ DRC MAX ➔ DRC MIN



Gumb SPEAKER

S tem gumbom lahko izbirate med poslušanjem zvoka iz televizorja ali naprave Air Track, če je ta priključena s kablom HDMI.

Na daljinskem upravljalniku naprave pritisnite gumb **SPEAKER**.

NAČIN ZVOKA	ZVOČNIK	Pomični prikaz	Prikaz
HDMI IN	TV	TV SPEAKER	TV SPK
	Air Track	AVR SPEAKER	HDMI
ARC	TV	TV SPEAKER	S MUTE
	Air Track	AVR SPEAKER	TV ARC



Uporaba funkcije Anynet+ (HDMI-CEC)

Anynet+ je funkcija, ki omogoča upravljanje drugih Samsungovih naprav z daljinskim upravljalnikom televizorja Samsung.

Funkcija Anynet+ se vklopi in izklopi vsakič, ko pritisnete **Anynet+**.

1. Napravo in televizor Samsung povežite s HDMI-kablom. (Glejte 13. stran.)
2. Na televizorju in enoti SAT VKLOPITE funkcijo Anynet+. (Za več informacij si oglejte uporabniški priročnik televizorja.)



- Odvisno od televizorja nekatere izhodne ločljivosti HDMI morda ne bodo delovale.
- Prosimo, preberite uporabniški priročnik televizorja. Preverite, ali ima vaš televizor logotip **Anynet+**. (Če ima logotip **Anynet+** podpira funkcijo Anynet+.)



Uporaba funkcij televizorja (samo s Samsungovimi televizorji)

- Pritisnite gumb **TV SOURCE** na daljinskem upravljalniku, da spremenite vir vhoda televizorja.
- Na daljinskem upravljalniku pritisnite gumb **TV INFO**, da se prikažejo informacije o televizijskem kanalu.
- S pritiskom gumba **TV CH** na daljinskem upravljalniku izberite televizijski kanal.
- Pritisnite gumb **TV VOL** na daljinskem upravljalniku, da povečate ali zmanjšate glasnost.
- S pritiskom gumba **TV PRE-CH** v načinu TV preklopite na prejšnji televizijski kanal.
- Za izhod iz menija televizorja pritisnite gumb **TV EXIT**. (Deluje enako kot gumb EXIT (ZAPRI) na daljinskem upravljalniku televizorja)



- Ko pritisnete gumb **SoundShare**, se bo zvok televizorja oddajal skozi enoto Air Track prek povezave Bluetooth. Enota Air Track prav tako nadzira glasnost zvoka, kakovost zvoka itd.
- S tem daljinskim upravljalnikom lahko upravljate samo televizorje znamke Samsung.

POSODOBITEV PROGRAMSKE OPREME

Podjetje Samsung lahko v prihodnosti pripravi posodobitve za vdelano programsko opremo sistema Crystal Surround Air Track.

Če je na voljo nadgradnja, lahko vdelano programsko opremo nadgradite tako, da v vrata USB naprave Air Track priključite pogon USB z nadgradnjo vdelane programske opreme.

Če je datotek za nadgradnjo več, jih morate v napravo USB naložiti vsako posebej in nadgradnjo izvesti postopoma, z vsako datoteko posebej.

Za več informacij o prenosu datotek za nadgradnjo obiščite spletno stran Samsung.com ali se obrnite na Samsungov klicni center.

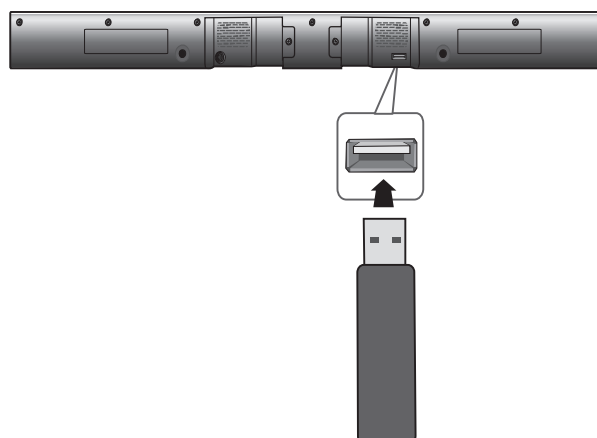

- Vstavite USB-pogon s posodobitvijo vdelane programske opreme v USB-vrata na glavni enoti.
- Pazite, da ne odklopite napajanja ali odstranite USB-pogona med posodabljanjem. Glavna enota se bo po koncu posodobitve strojno-programске opreme samodejno izključila. Ko je programska oprema posodobljena, se bodo nastavitve ponastavile na privzete (tovarniške) nastavitve. Priporočamo vam, da si nastavitve zapišete, da jih boste po posodobitvi lažje ponastavili.
- Po koncu nadgradnje programske opreme izdelka slednjega izključite in pritisnite ter za nekaj trenutkov zadržite gumb (■), da ponastavite izdelek.
- Če ne uspete posodobiti vdelane programske opreme, priporočamo, da formatirate USB-napravo v FAT16 in poskusite znova.
- Pri posodabljanju ne formatirajte USB-podatkov v NTFS, ker ne sodi med podprte datotečne sisteme.
- Naprava ne podpira nekaterih pomnilniških naprav USB nekaterih izdelovalcev.

odpravljanje težav

Preden se obrnete na servis, preverite naslednje.

Simptom	Pregled	Odprava težav
Naprava se ne vključi.	<ul style="list-style-type: none">• Ali je napajalni kabel vključen v električno vtičnico?	<ul style="list-style-type: none">• Priključite napajalni kabel v vtičnico.
Funkcija ne deluje, če pritisnem gumb.	<ul style="list-style-type: none">• Ali je v zraku statična elektrika?	<ul style="list-style-type: none">• Izklopite napajalni kabel in ga ponovno vklopite.
Ni zvoka.	<ul style="list-style-type: none">• Je enota pravilno priključena na vaš televizor?• Ali je funkcija za izklop zvoka vklopljena?• Ali je glasnost nastavljena na minimum?	<ul style="list-style-type: none">• Pravilno jih priklopite.• S pritiskom gumba Mute prekličite funkcijo.• Prilagodite glasnost.
Če izberem funkcijo, se na televizorju slika ne prikaže.	<ul style="list-style-type: none">• Je televizor pravilno priključen?	<ul style="list-style-type: none">• Pravilno priklopite napravo.
Daljinski upravljalnik ne deluje.	<ul style="list-style-type: none">• Ali so baterije prazne?• Ali je razdalja med daljinskim upravljalnikom in glavno enoto prevelika?	<ul style="list-style-type: none">• Namestite nove baterije.• Približajte se enoti.
Zvok iz levih/desnih kanalov je obrnjen.	<ul style="list-style-type: none">• Ali je levi/desni kabel za avdio izhod televizorja pravilno priključen?	<ul style="list-style-type: none">• Preverite levi/desni kanal in ga/jih pravilno priključite.
Povezava SoundShare (združevanje televizorja) ni uspela.	<ul style="list-style-type: none">• Ali vaš televizor podpira SoundShare?• Ali je različica vdelane programske opreme vašega televizorja najnovejša?• Ali pri povezavi pride do napake?• Ponastavite NAČIN TV in znova vzpostavite povezavo.	<ul style="list-style-type: none">• Funkcijo SoundShare podpirajo modeli Samsungovih televizorjev, izdelani po letu 2012. Preverite, ali vaš televizor podpira to funkcijo.• Posodobite televizor z najnovejšo vdelano programsko opremo.• Stopite v stik s klicnim centrom.• Pritisnite in za 5 sekund pridržite gumb ► , da ponastavite izdelek.

TEHNIČNE LASTNOSTI

Ime modela	HW-F550/ HW-F551		
SPLOŠNO	USB		5 V / 0,5 A
	Teža	Glavna enota	2,2 kg
		Nizkotonski zvočnik (PS-WF550, PS-WF551)	8,15 kg
	Mere (Š x V x G)	Glavna enota	943 x 55 x 59,9 mm
		Nizkotonski zvočnik (PS-WF550, PS-WF551)	290 x 370 x 290 mm
	Območje obratovalne temperature	+ 5 °C do 35 °C	
	Območje obratovalne vlažnosti	10 % do 75 %	
AMPLIFIER	Nazivna izhodna moč	Glavna enota	80W/CH, 3OHM, THD = 10%, 1kHz
		Nizkotonski zvočnik (PS-WF550, PS-WF551)	150W, 3OHM, THD = 10%, 100Hz
	Razmerje signal/šum (analogni vhod)	65dB	
	Ločevanje (1kHz)	65dB	

* Razmerje signal/šum, motnja, ločevanje in uporabna občutljivost na osnovi merjenja z uporabo smernic AES (Audio Engineering Society).

*: Nominalni tehnični podatki

- Podjetje Samsung Electronics Co., Ltd. si pridržuje pravico do spremembe tehničnih podatkov brez vnaprejšnjega bvestila.
- Podatki teže in dimenzije so približni podatki.
- Podatki o napajanju in porabi energije so na nalepki na izdelku.



Podjetje Samsung Electronics izjavlja, da je ta Crystal Surround Air Track v skladu z bistvenimi zahtevami in drugimi pomembnimi določili Direktive 1999/5/ES.

Uradno izjavo o skladnosti lahko najdete na <http://www.samsung.com>.

Pojdite na Support > Search Product Support in vnesite ime modela.

To opremo je dovoljeno upravljati v vseh državah EU.



Obrnite se na SAMSUNG WORLD WIDE

Z vprašanji ali pripombami glede izdelkov Samsung se obrnite na center za pomoč strankam SAMSUNG.

Območje	Služba za pomoč strankam ☎	Spletni naslov
AUSTRIA	0810 - SAMSUNG (7267864, € 0.07/min)	www.samsung.com
BELGIUM	02-201-24-18	www.samsung.com/be (Dutch) www.samsung.com/be_fr (French)
BOSNIA	051 133 1999	www.samsung.com
BULGARIA	07001 33 11, normal tariff	www.samsung.com
CROATIA	062 SAMSUNG (062 726 786)	www.samsung.com
CZECH	800 - SAMSUNG (800-726786) Samsung Electronics Czech and Slovak, s.r.o., Oasis Florenc, Sokolovská 394/17, 180 00, Praha 8 till 8.2.2013 . From 8.2.2013: Samsung Electronics Czech and Slovak, s.r.o. V Parku 2343/24, 148 00 - Praha 4	www.samsung.com
DENMARK	70 70 19 70	www.samsung.com
FINLAND	030-6227 515	www.samsung.com
FRANCE	01 48 63 00 00	www.samsung.com/fr
GERMANY	0180 5 SAMSUNG bzw. 0180 5 7267864* (*0,14 €/Min. aus dem dt. Festnetz, aus dem Mobilfunk max. 0,42 €/Min.)	www.samsung.com
CYPRUS	8009 4000 only from landline (+30) 210 6897691 from mobile and land line	www.samsung.com
GREECE	80111-SAMSUNG (80111 726 7864) only from land line (+30) 210 6897691 from mobile and land line	www.samsung.com
HUNGARY	06-80-SAMSUNG(726-7864)	www.samsung.com

Območje	Služba za pomoč strankam ☎	Spletni naslov
ITALIA	800-SAMSUNG(726-7864)	www.samsung.com
LUXEMBURG	261 03 710	www.samsung.com
MONTENEGRO	020 405 888	www.samsung.com
NETHERLANDS	0900-SAMSUNG (0900-7267864) (€ 0,10/Min)	www.samsung.com
NORWAY	815 56480	www.samsung.com
POLAND	0 801-1SAMSUNG(172-678) * lub +48 22 607-93-33 ** * (calkowity koszt połączenia jak za 1 impuls według taryfy operatora) ** (koszt połączenia według taryfy operatora)	www.samsung.com/pl
PORTUGAL	808 20-SAMSUNG (808 20 7267)	www.samsung.com
ROMANIA	08008 SAMSUNG (08008 726 7864) TOLL FREE No.	www.samsung.com
SERBIA	+381 11 321 6899 (old number still active 0700 7267864)	www.samsung.com
SLOVAKIA	0800 - SAMSUNG(0800-726 786)	www.samsung.com
SPAIN	902 - 1 - SAMSUNG (902 172 678)	www.samsung.com
SWEDEN	0771 726 7864 (SAMSUNG)	www.samsung.com
Switzerland	0848 - SAMSUNG(7267864, CHF 0.08/min)	www.samsung.com/ch (German) www.samsung.com/ch_fr (French)
U.K	0330 SAMSUNG (7267864)	www.samsung.com
EIRE	0818 717100	www.samsung.com
LITHUANIA	8-800-77777	www.samsung.com/lt
LATVIA	8000-7267	www.samsung.com/lv
ESTONIA	800-7267	www.samsung.com/ee



[Ustrezno odstranjevanje baterij v tem izdelku]

(velja za države z ločenimi sistemi zbiranja)

Ta oznaka na bateriji, v navodilih ali na embalaži pomeni, da baterij v tem izdelku ob izteku njihove življenjske dobe ni dovoljeno odstraniti skupaj z ostalimi gospodinjstskimi odpadki. Oznake za kemijske elemente Hg, Cd ali Pb pomenijo, da baterija vsebuje živo srebro, kadmij ali svinec v količinah, ki presegajo referenčne nivoje v direktivi ES 2006/66. Če baterije niso ustrezno odstranjene, lahko tovrstne snovi škodujejo zdravju ljudi oziroma okolju.

Da bi zaščitili naravne vire in vzpodbujali ponovno uporabo materialov, baterije ločite od ostalih odpadkov in jih oddajte na predvidenih lokalnih zbirnih reciklažnih mestih.



**Ustrezno odstranjevanje tega izdelka
(odpadna električna in elektronska oprema)**

(Velja za države z ločenimi sistemi zbiranja)

Oznaka na izdelku, dodatni opremi ali dokumentaciji pomeni, da izdelka in njegove elektronske dodatne opreme (npr. električnega polnilnika, slušalk, kabla USB) ob koncu življenjske dobe ni dovoljeno odvreči med gospodinjstve odpadke. Te izdelke ločite od drugih vrst odpadkov in jih odgovorno predajte v recikliranje ter tako spodbudite trajnostno in varno uporabo materialnih virov. Tako boste preprečili morebitno tveganje za okolje ali zdravje ljudi zaradi nenadzorovanega odstranjevanja odpadkov.

Uporabniki v gospodinjstvih naj se za podrobnosti o tem, kam in kako lahko te izdelke predajo v okolju prijazno recikliranje, obrnejo na trgovino, kjer so izdelek kupili, ali na krajevni upravni organ.

Poslovni uporabniki naj se obrnejo na dobavitelja in preverijo pogoje kupne pogodbe. Tega izdelka in njegove elektronske dodatne opreme pri odstranjevanju ni dovoljeno mešati z drugimi gospodarskimi odpadki.



Kot partner ENERGY STAR je Samsung zagotovil, da so ta izdelek ali modeli izdelka v skladu s smernicami ENERGY STAR za energetske učinkovitost.

AH68-02647W-00