



# Chladnička návod k použití

Čeština

## představte si ty možnosti

Děkujeme vám, že jste zakoupili tento výrobek společnosti Samsung.

Lepší servis získáte, pokud se zaregistrujete na adrese

[www.samsung.com/register](http://www.samsung.com/register)

**SAMSUNG**

Volně stojící zařízení

# vlastnosti vaší nové chladničky

## **NEJDŮLEŽITĚJŠÍ VLASTNOSTI VAŠÍ NOVÉ CHLADNIČKY**

Vaše chladnička Samsung poskytuje netradiční způsoby uskladnění a je energeticky úsporná. Následující návod k obsluze popisuje více modelů, vlastnosti vaší chladničky se proto mohou v některých detailech odlišovat od vlastností popsanych v tomto návodu.

- **Energy A+**

Ušetřete na spotřebě energie.

- **Direct Cooling**

Skladujte jídlo stále čerstvé s technologií Direct Cooling.

- **Osvětlení LED diodami**

Nižší spotřeba energie, delší životnost, menší velikost.

LED diody Samsung použité v chladničce poskytnou osvětlení okamžitě po otevření dveří, takže snadno uvidíte do všech koutů.

- **Dveřní kapsa v prostoru mrazáku**

Ve dveřní kapse v prostoru mrazáku můžete skladovat určité druhy jídla, jako je mražená pizza nebo sýry.

### **Označení CE**

Tento výrobek vyhovuje směrnici EU o nízkonapěťových zařízeních (2006/95/ES), směrnici EU o elektromagnetické kompatibilitě (2004/108/ES) a směrnici EU o energetické účinnosti (96/57/ES).



**SAMSUNG**

Pro snazší vyhledání v budoucnu si sem zapište číslo modelu a sériové číslo. Označení modelu je uvedeno na levé spodní straně chladničky.

2\_ funkce

Č. modelu \_\_\_\_\_











Sériové č. \_\_\_\_\_

# bezpečnostní informace

## BEZPEČNOSTNÍ INFORMACE

- Před použitím tohoto spotřebiče si pečlivě přečtete návod a uchovejte jej na bezpečném místě poblíž spotřebiče pro budoucí potřebu.
- Používejte tento přístroj pouze pro účely, k nimž je určen, a to způsobem popsáním v této příručce. Tento spotřebič není určen k používání osobami (včetně dětí) se sníženými psychickými, smyslovými nebo duševními schopnostmi, nebo nezkušenými osobami, pokud nejsou pod dozorem nebo nebyly poučeny o způsobu používání spotřebiče osobou odpovědnou za jejich bezpečnost.
- Varování a důležité bezpečnostní pokyny uvedené v této příručce nezahrnují všechny možné podmínky a situace, které mohou nastat. Je na vaší zodpovědnosti, abyste při instalaci, údržbě a používání spotřebiče postupovali rozumně, obezřetně a pečlivě.
- Následující návod k obsluze slouží pro více modelů, a proto se vlastnosti vaší chladničky mohou v některých detailech odlišovat od vlastností, které jsou v návodu popsány, a ne všechny varovné značky musí platit. V případě jakýchkoliv dotazů nebo problémů se obraťte na nejbližší servisní středisko nebo vyhledejte pomoc a informace online na adrese [www.samsung.com](http://www.samsung.com).

### Důležité bezpečnostní symboly a opatření:

 VÝSTRAHA	Riskantní a nebezpečné jednání, které může vést k <b>vážnému zranění nebo usmrcení</b> .
 UPOZORNĚNÍ	Riskantní a nebezpečné jednání, které může vést k <b>lehčímu zranění nebo k poškození majetku</b> .
	NEPOKOUŠEJTE SE.
	NEROZEBÍREJTE.
	NEDOTÝKEJTE SE.
	Pečlivě dodržujte pokyny.
	Odpojte napájení ze zásuvky.
	Ujistěte se, že je spotřebič uzemněn, aby nedošlo k úrazu elektrickým proudem.
	Zavolejte kontaktní středisko, kde vám pomohou.
	Poznámka.

Smyslem výstražných symbolů je předejít úrazu, který by se mohl stát vám nebo někomu jinému.

Pečlivě je dodržujte.

Po přečtení této části uložte příručku na bezpečné místo pro budoucí použití.

bezpečnostní informace \_3

# bezpečnostní informace



## **DŮLEŽITÁ UPOZORNĚNÍ TÝKAJÍCÍ SE PŘEPRAVY A MÍSTA INSTALACE**



- Při přepravě a instalaci spotřebiče je třeba dbát na to, aby nedošlo k poškození některé části chladicího okruhu.
  - Pokud chladicí médium unikne z okruhu, může vzplanout nebo způsobit poranění očí. Zjistíte-li únik chladiva, nepřibližujte se k chladničce s otevřeným plamenem nebo předměty, které by mohly způsobit požár, a důkladně vyvětrejte místnost.
- Aby se při výskytu netěsnosti chladicího okruhu nevytvořila výbušná směs vzduchu a plynu, velikost místnosti, ve které má být umístěna chladnička, musí odpovídat množství použitého chladiva.
- Nikdy nezapínejte chladničku, která vykazuje jakékoliv známky poškození. Jste-li na pochybách, konzultujte problém s prodejcem. Velikost místnosti, ve které je chladnička umístěna, musí být taková, aby na každých 8 g chladiva R600a ve spotřebiči připadl 1 m<sup>3</sup> prostoru. Objem chladicího média obsažený ve vašem modelu chladničky je uveden na identifikačním štítku uvnitř chladničky.



## **DŮLEŽITÁ UPOZORNĚNÍ TÝKAJÍCÍ SE INSTALACE**



- Neinstalujte chladničku do vlhkého prostředí ani na místo, kde by se mohla dostat do styku s vodou.
  - Při poškození izolace by mohlo dojít k úrazu elektrickým proudem nebo k požáru.
- Chladničku neumísťujte na místo, kde by byla vystavena přímému slunečnímu záření nebo teplu ze sporáku, kamen nebo jiných zařízení.
- Nezapojte více spotřebičů do společné zásuvky. Chladnička by měla být vždy zapojena do samostatné zásuvky s napětím, které odpovídá údajům na technickém štítku.
  - Správným zapojením zajistíte optimální výkon chladničky a předejete případnému přetížení elektrických okruhů ve vaší domácnosti, které by mohlo vést ke vzniku požáru.
- Nepoužívejte k zapojení chladničky uvolněné zásuvky.
  - Hrozí nebezpečí požáru nebo úrazu elektrickým proudem.
- Nepoužívejte kabel, jehož izolace je popraskaná nebo jakkoliv poškozená.
- Přívodní kabel nadměrně neohýbejte a nestavte na něj těžké předměty.
- Nikdy neodpojte chladničku ze sítě taháním za napájecí kabel. Vždy uchopte pevně vidlici a vytáhněte ji rovně ze zásuvky.
  - Poškozený přívodní kabel může způsobit zkrat, požár a/nebo úraz elektrickým proudem.
- Nepoužívejte v blízkosti chladničky spreje.
  - Používání sprejů v blízkosti chladničky může vést k výbuchu nebo požáru.

### 4\_ bezpečnostní informace

- 
- ★ • Před uvedením do provozu je třeba chladničku vhodně umístit a instalovat podle pokynů uvedených v této příručce.
  - Po rozbalení chladničky uchovávejte obalové materiály mimo dosah dětí.
    - Pokud by si dítě tento materiál nasadilo na hlavu, mohlo by se udusit.
  - Zástrčku zapojte ve správné poloze s kabelem zavěšeným směrem dolů.
    - Pokud zástrčku zapojíte dolní stranou vzhůru, může dojít k vytržení kabelu a k úrazu elektrickým proudem.
  - Ujistěte se, že přívodní napájecí kabel není v zadní části chladničky přiskřípnut nebo poškozen.
  - Při přemísťování dávejte pozor, aby chladnička nestála na kabelu a nepoškodila ho.
    - Vzniká tím nebezpečí požáru.
  - Spotřebič musí být umístěn tak, aby po instalaci byla napájecí zásuvka přístupná.

- 
- ⏚ • Chladnička musí být uzemněna.
    - Chladničku je třeba uzemnit, aby nedocházelo k probíjení a následně k úrazům elektrickým proudem.
  - Pro uzemnění nikdy nepoužívejte plynové potrubí, telefonní vedení nebo hromosvody.
    - Nesprávné uzemnění může být příčinou úrazu elektrickým proudem.

- 
- ✎ • Pokud se napájecí kabel poškodí, nechte ho ihned vyměnit od výrobce nebo servisního technika.
  - Pojistka na chladničce musí být měněna kvalifikovaným technikem nebo v servisu.
    - Nedodržení tohoto pokynu může vést k úrazu elektrickým proudem nebo k jinému zranění.

## **UPOZORNĚNÍ TÝKAJÍCÍ SE INSTALACE**

- ★ • Pro instalaci chladničky vyberte místo s rovným povrchem a dostatečným prostorem.
  - Pokud není chladnička správně vyrovnána, nemusí chladicí systém správně fungovat.
- Ventilační otvory v konstrukci spotřebiče nebo jeho krytech udržujte volné.
- Po instalaci nechte stát spotřebič v klidu po dobu 2 hodin.

## **DŮLEŽITÁ UPOZORNĚNÍ TÝKAJÍCÍ SE POUŽITÍ**

- ☒ • Přívodní kabel nepřipojujte do zásuvky mokřými rukama.
- Neskladujte předměty na vrchní ploše chladničky.
  - Při otevření dveří mohou předměty spadnout a někoho zranit nebo způsobit hmotnou škodu.

bezpečnostní informace \_5

# bezpečnostní informace

## **DŮLEŽITÁ UPOZORNĚNÍ TÝKAJÍCÍ SE POUŽITÍ (POKRAČ.)**

- Na chladničku nepokládejte nádoby s vodou.
  - Při rozlítí vzniká nebezpečí požáru nebo úrazu elektrickým proudem.
- Nedovolte, aby se děti věšely na dveře chladničky.
  - Nedodržení tohoto pokynu může vést k vážnému poranění.
- Nenechávejte dveře chladničky otevřené, pokud je chladnička bez dozoru, a zabraňte dětem ve vstupování do chladničky.
  - Hrozí nebezpečí uvíznutí dítěte v chladničce a vážného poškození zdraví v důsledku působení nízkých teplot.
- Nedávejte ruce do prostoru pod chladničkou.
  - Ostré hrany mohou způsobit zranění.
- Nenechávejte děti šlapat po krytu zásuvky.
  - Mohl by se rozlomit a dítě na něm uklouznout.
- Chladničku nepřepíňujte potravinami.
  - Při otevření dveří mohou některé předměty vypadnout a způsobit zranění nebo hmotné škody.
- Neskladujte v chladničce těkavé nebo hořlavé látky, například benzen, ředidla, alkohol, éter nebo zemní plyn.
  - Skladování uvedených produktů by mohlo vést k explozi.
- V prostorách chladničky neskladujte farmaceutické produkty, vědecké materiály ani jiné materiály citlivé na nízkou teplotu.
  - Chladnička není určena ke skladování předmětů a látek vyžadujících prostředí s přesně regulovanou teplotou.
- Ve vnitřním prostoru chladničky nepoužívejte elektrické spotřebiče, pokud nejsou doporučeny přímo výrobcem.
- K vysoušení vnitřku chladničky nepoužívejte vysoušeč vlasů. Neumisťujte do chladničky zapálenou svíčku pro odstranění zápachu.
  - Mohlo by dojít k úrazu elektrickým proudem nebo požáru.
- Nedotýkejte se vnitřních stěn mrazničky nebo uskladněných zmrazených produktů vlhkýma rukama.
  - Mohli byste si způsobit poranění.
- K odstranění ledu při odmrazování nepoužívejte žádné nářadí ani jiné prostředky, které nejsou doporučeny výrobcem.
- Dbejte na to, aby nedošlo k poškození chladicího okruhu.

- 
- ★ • Tento výrobek je určen pouze ke skladování potravin v domácnosti.
  - Láhve je třeba skladovat uložené těsně vedle sebe tak, aby nevypadly.
  - Pokud je zjištěn únik plynu, nepřibližujte se k chladničce s otevřeným ohněm nebo jiným prostředkem, který může způsobit vznícení, a na několik minut vyvětrejte místnost s chladničkou.
  - Používejte pouze diody LED dodávané výrobcem nebo servisními zástupci.
  - Je třeba zajistit, aby si děti nehrály s tímto spotřebičem ani na něj nešplhaly.

- 
- ✂ • Chladničku nikdy sami neopravujte ani nerozebírejte.
    - Mohli byste způsobit požár, poškodit přístroj nebo si přivodit zranění. V případě závady kontaktujte servisního zástupce.

- 
- ✎ • Pokud spotřebič vydává silný zvuk, hoří nebo uvolňuje kouř, odpojte zástrčku okamžitě ze sítě a kontaktujte nejbližší servisní centrum.
    - Pokud tak neučiníte, vystavujete se nebezpečí zranění nebo požáru. Ventilační otvory v konstrukci spotřebiče nebo jeho krytech udržujte volné.
  - Pokud do chladničky vnikne prach nebo voda, okamžitě vytáhněte napájecí kabel ze zásuvky a kontaktujte servisní centrum společnosti Samsung Electronics.
    - V opačném případě vzniká nebezpečí požáru.
  - Výměna LED diody  
Jestliže přestane svítit vnitřní nebo vnější LED osvětlení, kontaktujte naše servisní zastoupení.
  - Neinstalujte tento spotřebič na vlhkém, mastném ani prašném místě, na místě vystaveném přímému slunečnímu záření a působení vody (dešťové kapky).
  - Neinstalujte tento spotřebič na místě, kde by mohl unikat plyn.
    - Může tak vzniknout nebezpečí poranění elektrickým proudem nebo požáru.
  - Napájecí kabel zapojte do zásuvky ve správném směru tak, aby kabel mířil k zemi.
    - Jestliže zapojíte zástrčku napájecího kabelu v opačném směru, může dojít k poškození vodičů uvnitř kabelu, které by mohlo vést k poranění elektrickým proudem nebo požáru.
  - Spotřebič instalujte na rovné a tvrdé podlaze, která unese jeho hmotnost.
    - V opačném případě může dojít k nadměrným vibracím, hluku nebo problémům s funkcí výrobku.

## UPOZORNĚNÍ TÝKAJÍCÍ SE POUŽÍVÁNÍ

- ★ • Pokud chladničku odpojíte od sítě, měli byste před jejím opětovným zapojením vyčkat minimálně 5 minut.
- Pokud odjíte z domova na dobu delší než tři týdny nebo chladničku nebudete delší dobu používat, vyprázdněte ji, vyčistěte a vytáhněte zástrčku ze sítě. Vysušte vlhkost uvnitř chladničky a nechte dveře otevřené.
  - Jinak by mohl uvnitř vzniknout zápach nebo plíseň.
  - Poškození izolace může způsobit požár.

bezpečnostní informace \_7

# bezpečnostní informace



- ★ • Jak dosáhnout optimálního výkonu spotřebiče
  - Neukládejte potraviny příliš blízko ventilačních otvorů v zadní části chladničky, aby nebránily volné cirkulaci vzduchu.
  - Před uložením do chladničky potraviny vhodným způsobem zabalte nebo je vložte do hermetických nádob.

## UPOZORNĚNÍ TÝKAJÍCÍ SE POUŽÍVÁNÍ (POKRAČ.)

- ★ • Nezmrazujte znovu potraviny, které již byly zcela rozmrazeny.
- Perlivé nápoje nepatří do mrazničky. Nedávejte do mrazničky láhve ani skleněné nádoby.
  - Po zmrznutí obsahu může sklo prasknout a způsobit zranění nebo materiální škody.
- Neměňte funkce chladničky a neupravujte ji.
  - Změny nebo úpravy mohou vést ke zranění nebo k poškození majetku. Na změny nebo úpravy prováděné na spotřebiči třetí stranou se nevztahuje servisní záruka společnosti Samsung a společnost Samsung nezodpovídá za bezpečnostní problémy a škody způsobené úpravami, které provedly třetí osoby.
- Dodržujte doporučenou dobu skladování a datum spotřeby mražených potravin.
- Neukládejte potraviny do chladničky neuspořádaně.
  - Potraviny by se správně neochlazovaly.

-  • Pokud vyteče voda do chladničky, ihned vypněte napájení a kontaktujte nejbližší servisní středisko.

## UPOZORNĚNÍ TÝKAJÍCÍ SE ČIŠTĚNÍ A ÚDRŽBY

-  • Nepoužívejte přímý proud vody k čištění vnitřních ani vnějších stěn chladničky.
  - Vzniká tím nebezpečí požáru nebo úrazu elektrickým proudem.
- V blízkosti chladničky nepoužívejte hořlavé spreje.
  - Hrozí nebezpečí výbuchu nebo požáru.
- Nestříkejte čisticí prostředky přímo na displej.
  - Mohlo by dojít k setřetí potisku displeje.
- ★ • Z kontaktů vidlice odstraňte nečistoty a prach. Při čištění vidlice přívodního kabelu nepoužívejte mokré ani vlhké textilie, z kolíků vidlice odstraňujte nečistoty a prach.
  - Jinak vzniká nebezpečí požáru nebo úrazu elektrickým proudem.
-  • Před čištěním nebo opravou odpojte chladničku od sítě.





VÝSTRAHA

## DŮLEŽITÁ UPOZORNĚNÍ TÝKAJÍCÍ SE LIKVIDACE



- Než vyhodíte chladničku, ověřte, zda nejsou poškozené vnější trubky na zadní stěně přístroje.
- Jako chladicí médium je použit isobutan R600a nebo R134a. Typ chladicího média je uveden na štítku kompresoru na zadní straně spotřebiče a na technickém štítku uvnitř chladničky. Obsahují tento výrobek vznětlivý plyn (chladivo R600a), obraťte se na obecní úřad, který vám poradí, jak bezpečně tento výrobek zlikvidovat. Jako plnicí plyn při výrobě izolace je použit cyklopentan. Plyny obsažené v izolačních materiálech musí být likvidovány speciálním způsobem. Obratě se na obecní úřad, kde vám poradí, jak bezpečně zlikvidovat tento výrobek. Před likvidací spotřebiče zkontrolujte, zda nejsou poškozené trubky na zadní stěně přístroje. Trubky mají být odpojeny na volném prostranství.
- Pokud chladnička obsahuje chladicí médium isobutan (R600a), jedná se o přírodní plyn bez podstatného vlivu na životní prostředí, který je však také hořlavý. Při dopravě a instalaci spotřebiče je třeba dbát na to, aby nedošlo k poškození některé části chladicího okruhu.
- Při likvidaci této nebo jiné chladničky odstraňte dveře/těsnění a kliku dveří, aby uvnitř nemohlo zůstat zavřené malé dítě nebo zvíře. Ponechte zásuvky v chladničce, aby do skříně nemohly snadno vlézt děti. Je třeba zajistit, aby si děti nehrály s vyhozeným spotřebičem.
- Zlikvidujte obalový materiál tohoto výrobku způsobem, který šetří životní prostředí.



## DALŠÍ DOPORUČENÍ PRO SPRÁVNÉ POUŽÍVÁNÍ



- V případě přerušení dodávky elektřiny zjistěte u svého dodavatele, jak dlouho bude porucha trvat.
  - Krátkodobé výpadky proudu (1 až 2 hodiny) nemají vliv na teplotu v chladničce. Během výpadku proudu však doporučujeme omezit otevírání dveří chladničky na minimum.
  - Ale přesáhne-li výpadek proudu dobu 24 hodin, vyjměte všechny zmrazené potraviny.
- Je-li vaše chladnička vybavena zámekem, klíče od přístroje by neměly být ukládány v dosahu dětí ani v blízkosti spotřebiče.
- Je-li okolní teplota chladničky delší dobu nižší než předepsané rozpětí teplot, může dojít ke krátkodobému přerušení chodu spotřebiče (teplota v chladničce se může příliš zvýšit).
- Neskladujte potraviny, které snadno podléhají zkáze při nízkých teplotách, jako jsou banány nebo melouny.
- Křivka zvýšení teploty během automatického odmrazování zcela odpovídá normám ISO. Chcete-li však předejít nežádoucímu zvýšení teploty zmrazených potravin při odmrazování, zabalte mražené potraviny do několika vrstev novinového papíru.
- Každé zvýšení teploty zmrazených potravin během rozmrazování zkracuje maximální dobu skladování.

bezpečnostní informace \_9

# obsah

---

<b>NASTAVENÍ CHLADNIČKY</b>	<b>11</b>	Příprava na instalaci chladničky
	12	Obrácení dveří chladničky
	19	Vyrovnání chladničky
	20	Nastavení chladničky

<b>POUŽÍVÁNÍ CHLADNIČKY</b>	<b>21</b>	Přehled ovládacího panelu
	22	Skladování potravin

<b>ČIŠTĚNÍ A ÚDRŽBA CHLADNIČKY</b>	<b>25</b>	Vyjmutí vnitřních součástí
	26	Čištění chladničky

<b>DODATKY</b>	<b>27</b>	Odstraňování závad
----------------	-----------	--------------------

# nastavení chladničky

## PŘÍPRAVA NA INSTALACI CHLADNIČKY

Gratulujeme vám k zakoupení této chladničky Samsung. Věříme, že využijete nejnovější vlastnosti a možnosti, které vám tento nový spotřebič nabízí.

- Před uvedením do provozu je třeba chladničku vhodně umístit a instalovat podle pokynů uvedených v této příručce.
- Používejte tento přístroj pouze pro účely, k nimž je určen, a to způsobem popsaným v této příručce.
- Veškeré servisní zásahy by měli provádět pouze kvalifikovaní odborníci.
- Zlikvidujte obalový materiál tohoto výrobku způsobem, který šetří životní prostředí.

### Výběr nejlepšího místa pro chladničku

- Místo bez přímého působení slunečních paprsků.
- Místo s plochým vodorovným povrchem.
- Místo, na kterém je dostatek prostoru pro snadné otevírání dveří chladničky.
- Zajistěte dostatek prostoru vpravo, vlevo, na zadní straně a horní straně pro cirkulaci vzduchu.  
Pokud chladnička nemá dostatek prostoru, nemusí vnitřní chladicí systém pracovat správně.
- Zajistěte, aby se spotřebič dal jednoduše posunout v případě nutnosti údržby a servisu.

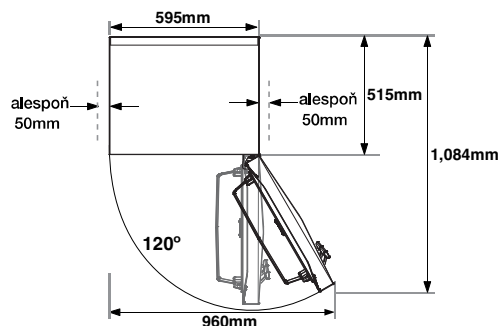
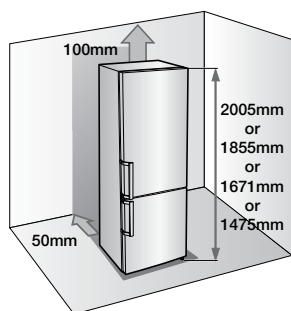

- Výška výrobku se může lišit v závislosti na modelu.
- Ponechte po všech stranách chladničky dostatečný volný prostor. Spotřeba elektřiny a vaše účty za elektřinu budou nižší.
- Neinstalujte chladničku na místo, kde je teplota nižší než 10 °C.



Vysuňte chladničku ven, pokud provádíte instalaci, údržbu nebo čištění v prostoru za chladničkou, po dokončení práce ji zasuňte zpět. Ujistěte se, že podlaha unese hmotnost plně naložené chladničky.

nastavení \_11

# nastavení chladničky

## OBRÁCENÍ DVEŘÍ CHLADNIČKY





**VÝSTRAHA**

Před obrácením dveří chladničky odpojte přívod napájení.

Pokud tuto práci provádí poprodejní servis, mohou být účtovány další náklady.

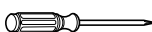
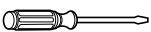
### Potřebné nástroje

Nejsou dodávány			
			
Křížový šroubovák (+)	Plochý šroubovák (-)	11mm klíč (na osu závěsu)	3/16" imbusový klíč (pro středový závěs)

1. Pomocí plochého šroubováku sejměte kryt pantu na horní straně dveří chladničky.

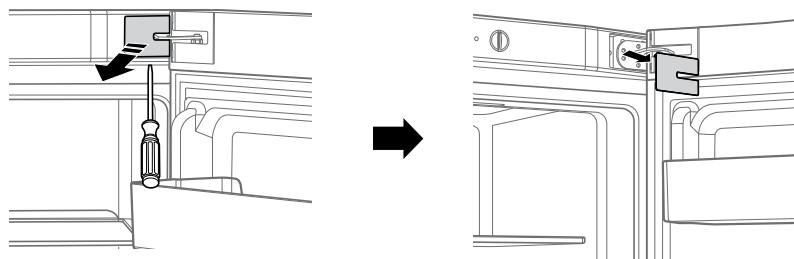

2. Odšroubujte 2 šrouby na horních dveřích chladničky.

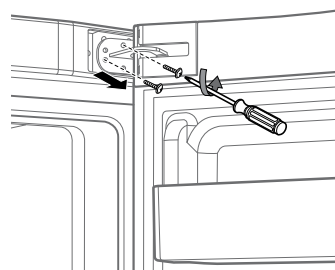

3. Sejměte dveře chladničky ze středového závěsu tak, že je opatrně zvednete přímo nahoru.

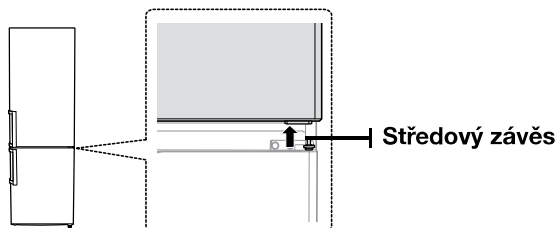

**UPOZORNĚNÍ** Dveře chladničky jsou těžké; při jejich odstraňování dávejte pozor, abyste se nezranili.

4. Odšroubováním 2 šroubů odmontujte prostřední pant.

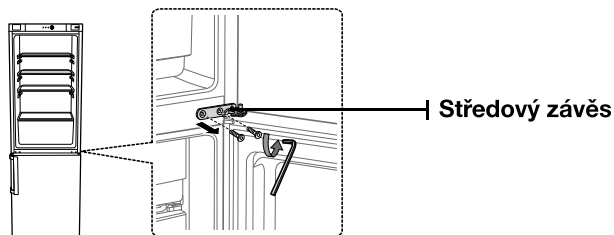

5. Sejměte dveře mrazničky z dolního závěsu tak, že je opatrně zvednete přímo nahoru.

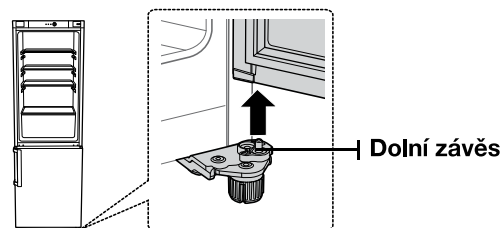

**UPOZORNĚNÍ** Dveře mrazničky jsou těžké; při jejich odstraňování dávejte pozor, abyste se nezranili.

# nastavení chladničky

## OBRÁCENÍ DVEŘÍ CHLADNIČKY (POKRAČ.)

6. Odšroubujte přední nohy a 2 šrouby přidržující spodní pant.

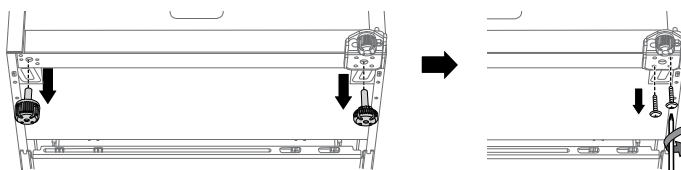

Před odejmutím spodního pantu odstraňte nohu.

7. Změňte polohu osy dolního závěsu. Odstraňte šroub na vodící liště a 11mm klíčem odstraňte osu dolního závěsu. Připevňte osu dolního závěsu na levou stranu a vraťte obrácenou vodící lištu.

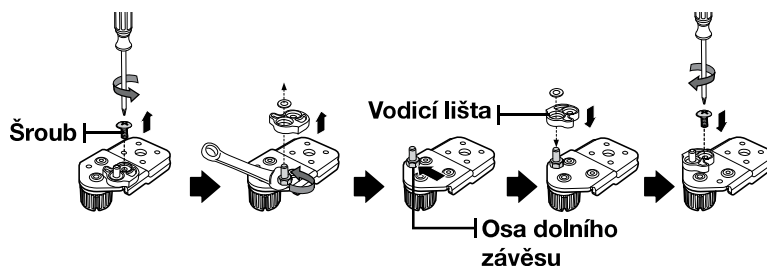

8. Upevněte spodní pant na levou spodní stranu chladničky na místo, kde jste předtím v kroku 6 odšroubovali 2 šrouby. Zbývající šroub zašroubujte na pravou spodní stranu chladničky pro pozdější použití.

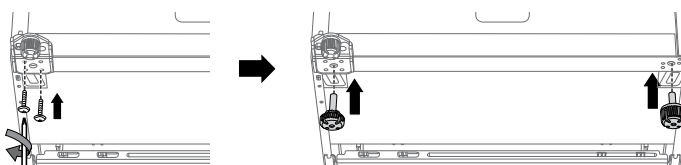

9. Přemístěte krytku prostředního pantu z levé strany na pravou.

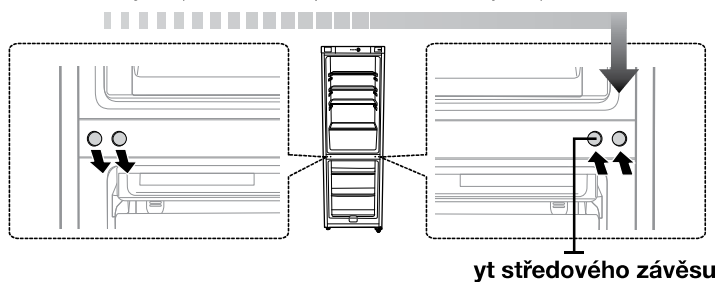

10. Odstraňte šroub na pravé dolní straně dveří mrazničky.  
Přemístěte zarážku dveří, těsnění pantu a rameno zarážky dveří z pravé strany na levou.

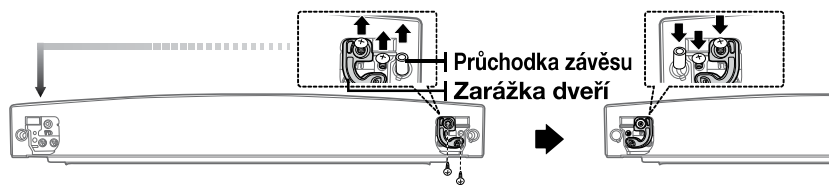

11. Přemístěte průchodku závěsu a kryt průchodky na horní straně dveří mrazničky.

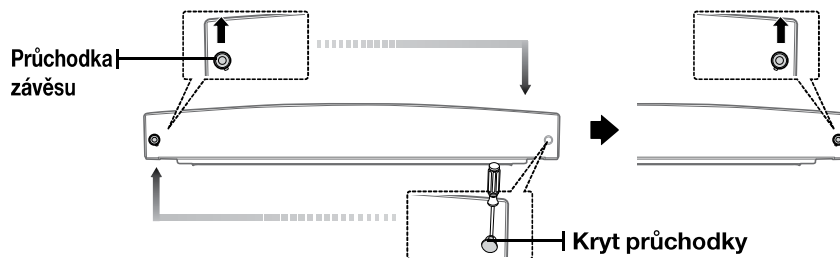

# nastavení chladničky

## OBRÁCENÍ DVEŘÍ CHLADNIČKY (POKRAČ.)

12. Opatrně nasadte dveře mrazničky zpět na své místo.

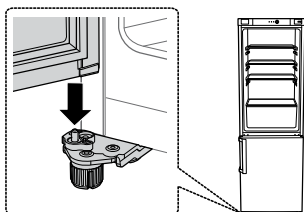

13. Připevněte středový závěs dvěma šrouby na levou stranu.

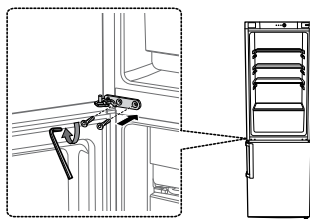

14. Odstraňte šroub na pravé dolní straně dveří chladničky.  
Přemístěte dvevní zarážku, těsnění pantu a rameno zarážky dveří z levé strany.

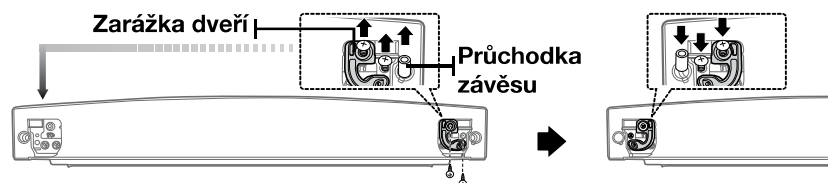

15. 11mm klíčem odstraňte osu horního závěsu. Otočte horní závěs a připevněte jeho osu zpět na místo.

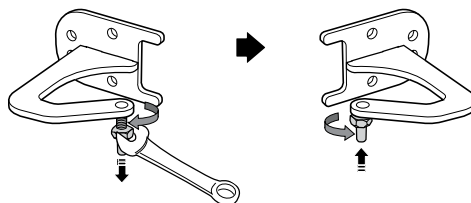

16\_ nastavení



**16.** Namontujte horní pant na levou stranu dveří chladničky.

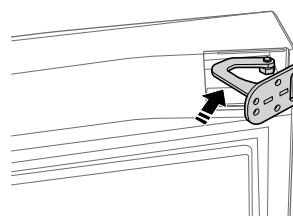

**17.** Opatrně nasadte dveře chladničky zpět na své místo.  
Potom utáhněte tři šrouby, abyste přimontovali horní závěs.

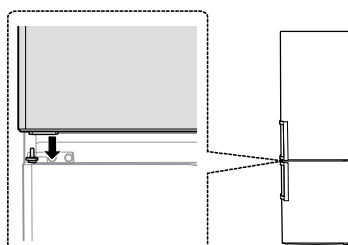

-  • Než vrátíte dveře chladničky, musíte obrátit madlo dveří typu B. Viz strana 21.
- Pokud máte madlo dveří typu A, musíte ho obrátit až po obrácení veří.

**18.** Přimontujte dveře na horní stranu chladničky.

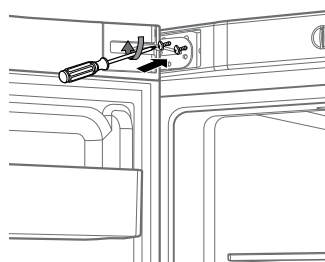

nastavení\_17

# nastavení chladničky

## OBRÁCENÍ DVEŘÍ CHLADNIČKY (POKRAČ.)

19. Přemístěte krytku na horním okraji dveří na druhou stranu.

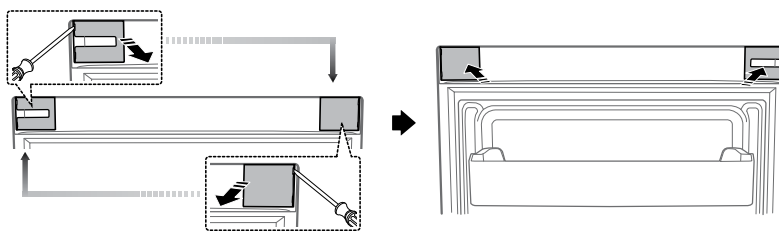

Ujistěte se, že červená páska na kabelu je umístěna na konci krytu levého horního závěsu.

20. Přemístěte kryt displeje na druhou stranu.

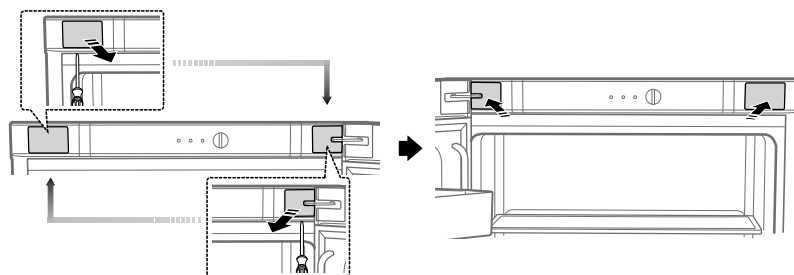

• Až obrátíte dveře, ujistěte se, že těsnění dveří chladničky a mrazničky jsou správně umístěna. Jinak by se mohl objevit hluk nebo by mohla kondenzovat vlhkost, což by ovlivnilo funkčnost chladničky.

21. Sejměte kryt madla, odstraňte šrouby a přemontujte krytky a držadlo z pravé strany dveří na levou. (Pozor, zakryjte otvory na pravé straně krytkami.)

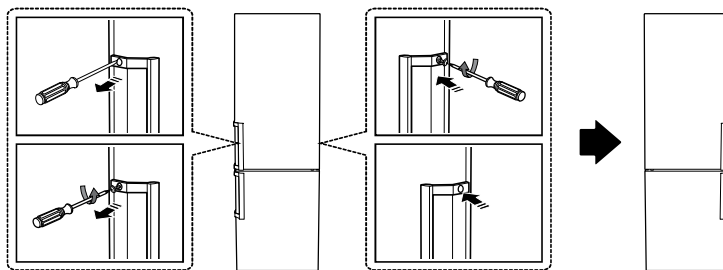

18\_nastavení

## VYROVNÁNÍ CHLADNIČKY

Bude-li přední část spotřebiče poněkud výše než jeho zadní část, dveře se budou otvírat a zavírat snadněji.

Otáčejte seřizovacími nohami doprava pro zvýšení a doleva směru pro snížení výšky.

### Případ 1) Spotřebič je nahnutý doleva.

- Otáčejte regulačním šroubem levé nohy ve směru šipky, dokud se spotřebič nevyrovná.

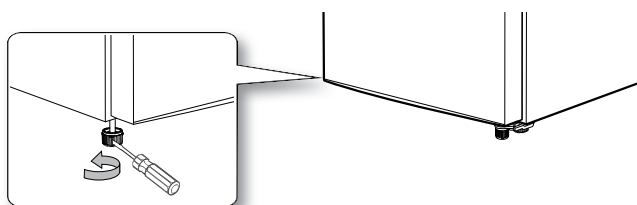

### Případ 2) Spotřebič je nahnutý doprava.

- Otáčejte regulačním šroubem pravé nohy ve směru šipky, dokud se spotřebič nevyrovná.

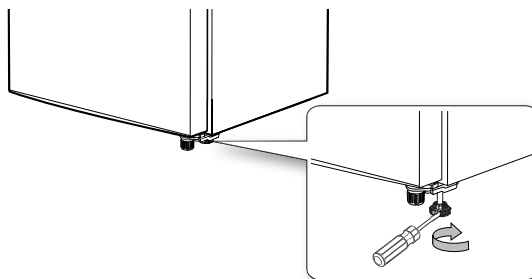

# nastavení chladničky

## NASTAVENÍ CHLADNIČKY

Nyní, když máte novou chladničku nainstalovanou a na svém místě, jste připraveni ji nastavit a začít využívat všechny její vlastnosti a funkce.

Po dokončení následujících kroků by měla být vaše chladnička plně funkční.

Pokud nebude, nejdříve zkontrolujte napájení nebo zkuste postupovat podle pokynů uvedených v oddílu Odstraňování závad. Pokud máte jakékoliv další dotazy, kontaktujte servisní centrum společnosti Samsung Electronics.

1. Postavte chladničku na vhodné místo v dostatečné vzdálenosti od stěny. Blíže viz pokyny pro instalaci v této příručce. (Viz strana 11.)
2. Jakmile připojíte chladničku k elektrické síti, zkontrolujte, zda se po otevření dveří rozsvítí vnitřní osvětlení.
3. Nastavte regulátor teploty na nejnižší teplotu a počkejte jednu hodinu. Chladnička by se měla lehce ochladit a motor by měl klidně běžet.
4. Po zapnutí chladničky bude dosažení potřebné teploty trvat několik hodin. Jakmile je dosaženo dostatečně nízké teploty, je možno do chladničky uskladnit potraviny a nápoje.

## Úspora energie

- Umístěte přístroj v chladné, suché a dostatečně větrané místnosti.  
Dbejte, aby nebyl vystaven přímému dopadu slunečních paprsků a nebyl umístěn v těsné blízkosti zdroje tepla (např. radiátoru).
- Nikdy nezakrývejte ventilační otvory a mřížky přístroje.
- Horké pokrmy nechejte vychladnout než je uložíte do chladničky.
- Zmrazené potraviny rozmrazujte v chladničce. Využijete tak jejich nízké teploty k ochlazení ostatních potravin uložených v chladničce.
- Při manipulaci s uloženými potravinami nenechávejte dveře chladničky příliš dlouho otevřené.  
Dlouhé a časté otevírání dveří způsobuje nadměrnou tvorbu ledu v mrazničce.
- Pravidelně čistěte zadní stranu chladničky. Prach zvyšuje spotřebu energie.
- Nenastavujte chladnější teplotu, než jakou potřebujete.
- Zajistěte dostatečné místo pro ventilaci u základny chladničky a na její zadní straně. Nezakrývejte ventilační otvory.
- Při instalaci ponechte vpravo, vlevo, vzadu a nad chladničkou volný prostor. Tím pomůžete snížit spotřebu energie a také částky na vašich složenkách.

# používání chladničky

## PŘEHLED OVLÁDACÍHO PANELU

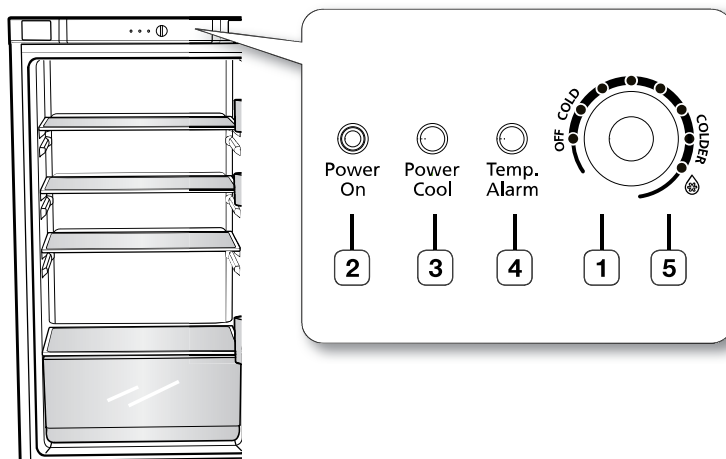

02 POUŽÍVÁNÍ

<b>1 Chladnička</b>	Umožňuje nastavit požadovanou teplotu chladničky, která může být v rozsahu od 1 °C do 6 °C.
<b>2 Zapnuto</b>	Kontrolka svítí, pokud je spotřebič zapnut.
<b>3 Power Cool</b>	Označuje, zda je funkce Power Cool zapnuta nebo vypnuta.
<b>4 Teplotní alarm</b>	Kontrolka se rozsvítí při nesprávné teplotě uvnitř chladničky.
<b>5 Power Cool</b>	Spotřebič na dobu 150 minut aktivuje režim Power Cool.

 Při prvním spuštění se spotřebič aktivuje v režimu Power Cool na dobu 180 minut.

používání \_21

# používání chladničky

## SKLADOVÁNÍ POTRAVIN

Chladnička Samsung byla navržena tak, aby poskytla maximální úsporu místa a maximum funkcí. Dále uvádíme některá specializovaná oddělení, jejichž smyslem je udržet potraviny co nejdéle v co nejčerstvějším stavu. Zapamatujte si, že pokud nechcete, aby potraviny vzájemně načichly, musíte je bezpečně zabalit, pokud možno vzduchotěsně.

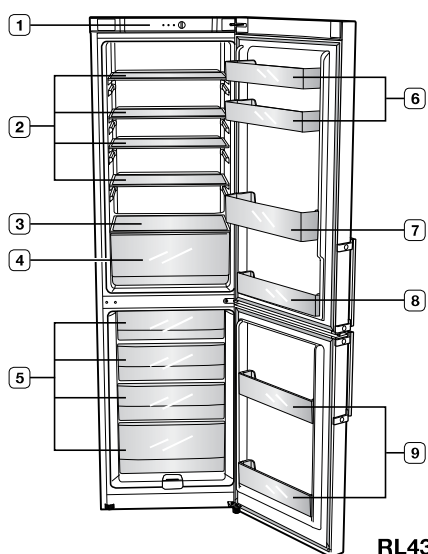

RL43

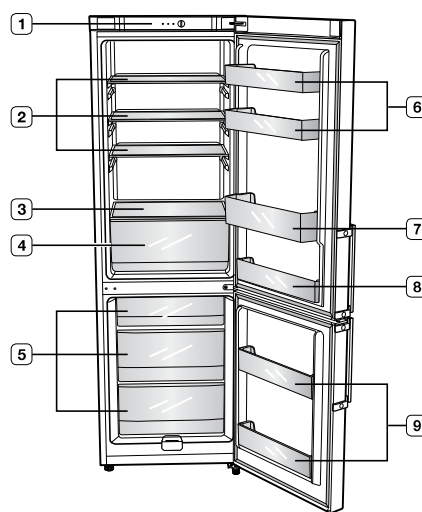

RL39

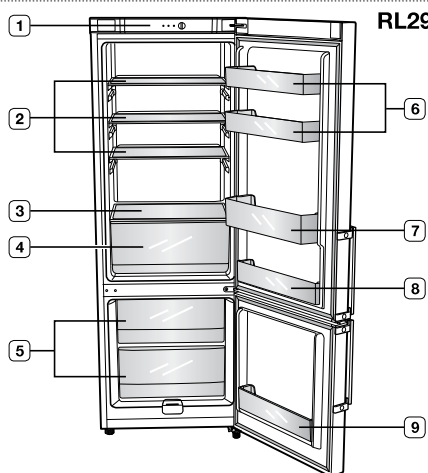

RL29

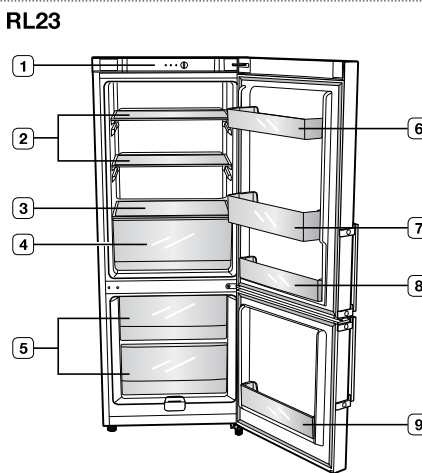

RL23

 Nejlepší energetické účinnosti dosáhnete tím, že ponecháte veškeré vnitřní uspořádání chladničky v původním stavu.

22\_ používání

<b>1</b> Ovládací panel	Viz strana 21
<b>2</b> Skleněná police	Skleněné police usnadňují čištění a umožňují snadno vidět obsah uložený v chladničce. Tyto police jsou vyrobeny tak, aby byly odolné proti prasknutí, lze je používat k uložení všech druhů potravin a nápojů.
<b>3</b> Kryt – zelenina	
<b>4</b> Schránka – zelenina	Nejvhodnější místo na skladování vajec. Příhrádku na vejce položte na polici, kde budou vejce bezpečně a snadno dostupná. Používá se k zachování čerstvosti skladované zeleniny a ovoce. Dioda LED fotosyntetického osvěžovače (v závislosti na modelu) udržuje zeleninu a ovoce déle v čerstvém stavu.
<b>5</b> Horní/střední/horní/dolní	Nejvhodnější na skladování balených mražených potravin, například zmrzliny, slaniny a pizzy. Nejvhodnější na skladování čerstvého masa, ryb nebo suchých potravin. Uskladněné potraviny je třeba pečlivě zabalit do fólie či jiného vhodného materiálu nebo uložit do vhodné nádoby.
<b>6</b> Ohrádka HORNÍ	Lze použít pro skladování balených potravin, jako je mléko, jogurty či nápoje
<b>7</b> Ohrádka pro lahve	Je určen pro děti, aby do něj dobře dosáhly. Nejvhodnější na skladování mléka, jogurtů a džusů pro děti. Je určena k ukládání velkých nebo objemných předmětů, například láhví a nádob.
<b>8</b> Ohrádka dolní	Lze použít pro skladování balených potravin, jako je mléko, jogurty či nápoje
<b>9</b> Ohrádka MRAZÁK	Lze použít pro skladování malých předmětů. Skladované potraviny musí být uloženy v přepravce na potraviny nebo důkladně zabaleny v plastovém sáčku nebo jiném vhodném obalovém materiálu.

 Láhve je třeba skladovat těsně vedle sebe, aby se nemohly převrhnout a vypadnout ven při otevření dveří chladničky.



Plánujete-li dlouhou dovolenou, vyprázdněte chladničku a vypněte ji. Otřete vlhkost uvnitř chladničky a nechte otevřené dveře. V opačném případě může vzniknout zápach a plíseň.

# používání chladničky

## SKLADOVÁNÍ POTRAVIN

Chcete-li získat více prostoru, můžete vyjmout zásuvky s výjimkou spodní zásuvky, jak ukazuje následující obrázek. Na tepelné a mechanické charakteristiky chladničky to nebude mít vliv. Uvedený úložný objem prostoru pro mražené potraviny byl vypočten s vyjmutými zásuvkami.



**VÝSTRAHA**

Nedotýkejte se výparníku mokřými rukama.

Spodní zásuvka

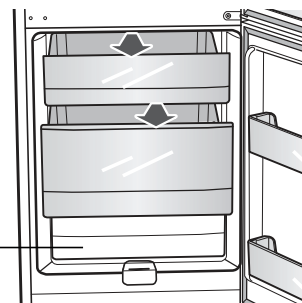

- Potraviny lze ukládat i na police mrazáku.

Mřížka výparníku mrazáku

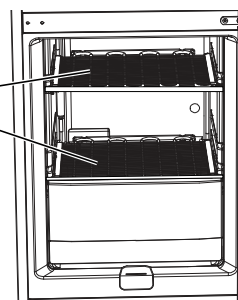



# čištění a údržba chladničky

## VYJMUTÍ VNITŘNÍCH SOUČÁSTÍ

### Police

Jemně zdvihněte polici oběma rukama a vytáhněte ji směrem k sobě.  
(skleněná police/sklpná police)

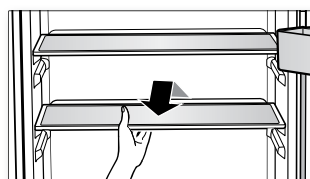

### Dveřní přihrádky

Pevně uchopte dveřní přihrádku oběma rukama, jemně ji zdvihněte a vyjměte.

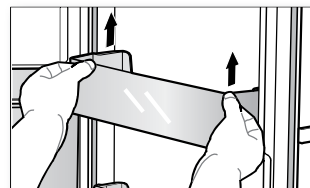

### Zásuvky

Vytáhněte zásuvky zcela ven, pak je mírně zdvihněte a vyjměte. (zásuvka na zeleninu/zásuvka zóny volitelného chlazení/zásuvka chladnější zóny/zásuvky mrazničky)

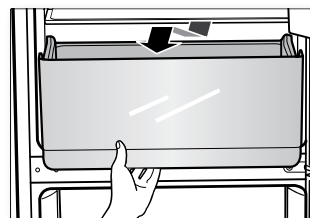

## ČIŠTĚNÍ CHLADNIČKY

Budete-li o svou chladničku Samsung pečovat, prodloužíte její životnost a zabráníte vzniku nepříjemných pachů a množení bakterií.

### Čištění vnitřního prostoru

Vnitřní stěny a součásti očistěte jemným saponátem a potom je měkkou látkou vytřete dosucha. Pro dokonalejší vyčištění chladničky je možné vyjmout zásuvky a police.

Před vracením zásuvek a polic zpět se ujistěte, zda jsou suché.

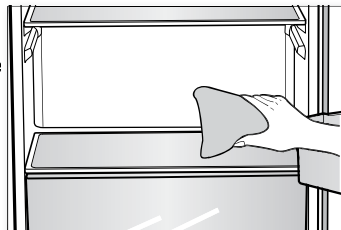

### Čištění vnějšího povrchu

Ovládací panel a displej otřete čistou, měkkou látkou.

Nastříkejte vodu na suchou látku, nestříkejte ji přímo na povrch chladničky, abyste zajistili rovnoměrné rozdělení vlhkosti na povrchu. Dveře, madla a povrch skříně by se měly vyčistit jemným saponátem a dosucha vytřít měkkou látkou.

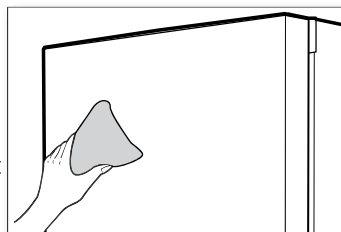

Aby chladnička vypadala co nejlépe, vnější povrch by se měl jednou až dvakrát ročně vyleštit.



**VÝSTRAHA**

K čištění nepoužívejte benzen, ředidlo ani prostředky obsahující chlór. Mohly by poškodit povrchovou úpravu chladničky a vytvořit riziko vzniku požáru.

### Čištění gumového těsnění dveří

Ulpí-li na gumovém těsnění dveří špína, dveře nemusí správně těsnit a sníží se účinnost chladničky. Těsnění dveří udržujte v čistotě, k čištění používejte jemný saponát a vlhkou látku. Potom ho čistou, měkkou látkou vytřete dosucha.

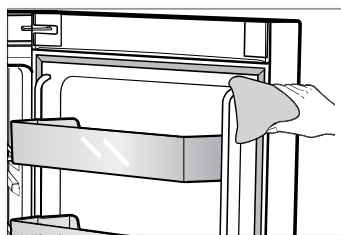

**UPOZORNĚNÍ**

- Pokud je chladnička zapojena do sítě, nestříkejte na ni vodu, protože by mohlo dojít k úrazu elektrickým proudem. Nepoužívejte k čištění chladničky benzen, ředidlo ani čisticí prostředky na automobil, hrozí riziko vzniku požáru.
- Je možné odstranit gumové těsnění dveří za účelem čištění. Při vracení se ujistěte, že je správně nasazení, jinak nebude chladnička správně fungovat.

# dodatky

## ODSTRAŇOVÁNÍ ZÁVAD

ZÁVADA	ŘEŠENÍ
<b>Spotřebič nefunguje nebo má příliš vysokou teplotu.</b>	<ul style="list-style-type: none"><li>• Zkontrolujte, zda je přívodní kabel řádně připojen k síti.</li><li>• Je na čelním ovládacím panelu nastavena správná hodnota teploty?</li><li>• Není přístroj vystaven přímým slunečním paprskům nebo umístěn v blízkosti tepelného zdroje?</li><li>• Není zadní část chladničky příliš blízko u stěny?</li><li>• Pokud na kontrolním panelu vyberete možnost OFF, kompresor nepracuje.</li></ul>
<b>Potraviny v chladničce jsou zmrzlé.</b>	<ul style="list-style-type: none"><li>• Je na ovládacím panelu nastavena nejnižší hodnota teploty?</li><li>• Není okolní teplota příliš nízká?</li></ul>
<b>Přístroj vydává neobvyklé zvuky.</b>	<ul style="list-style-type: none"><li>• Zkontrolujte, zda je spotřebič umístěn na stabilní a rovné podlaze.</li><li>• Není zadní část chladničky příliš blízko u stěny?</li><li>• Nezapadly za chladničku nebo pod ni nějaké předměty?</li><li>• Pochází hluk z kompresoru přístroje?</li><li>• Tikavý zvuk je způsoben roztahováním a smršťováním součástí přístroje.</li></ul>
<b>Přední rohy a strany přístroje jsou horké a začíná se tvořit kondenzace.</b>	<ul style="list-style-type: none"><li>• V předních rozích přístroje jsou umístěny tepelné izolační trubky, které zabraňují tvorbě kondenzace. Jestliže okolní teplota v místnosti stoupne, stěny mohou být na dotek teplé. V žádném případě se nejedná o závadu.</li><li>• Při velmi vlhkém počasí může docházet k tvorbě kondenzace na vnějších stěnách chladničky, způsobené stykem vlhkého vzduchu s chladným povrchem stěn.</li></ul>
<b>Je slyšet bublající vodu.</b>	<ul style="list-style-type: none"><li>• Tento hluk je způsoben průtokem chladicího média uvnitř přístroje.</li></ul>
<b>V chladničce je nepříjemný zápach.</b>	<ul style="list-style-type: none"><li>• Nejsou v chladničce nějaké zkažené potraviny?</li><li>• Ujistěte se, že potraviny, které jsou značně cítit (například ryby), jsou hermeticky zabaleny.</li><li>• Čistěte pravidelně chladničku a vyhazujte jakékoliv zkažené nebo podezřelé potraviny.</li></ul>
<b>Na stěnách přístroje se tvoří jinovatka.</b>	<ul style="list-style-type: none"><li>• Jsou otvory pro vývod vzduchu zakryty potravinami uschovanými v chladničce?</li><li>• Rozmístěte uskladněné potraviny tak, aby mezi nimi byl dostatečný prostor pro cirkulaci vzduchu.</li><li>• Dovírají správně dveře?</li></ul>
<b>Na vnitřních stěnách přístroje a v okolí oddělení zeleniny se tvoří kondenzace.</b>	<ul style="list-style-type: none"><li>• Zaballli jste správně potraviny s vysokým obsahem vody? Nezůstaly dveře příliš dlouho otevřené?</li><li>• Skladujte potraviny v nádobách s víkem nebo ve speciálních kontejnerech.</li></ul>

## Maxima pokojové teploty

Tato chladnička je určena k provozu při pokojové teplotě odpovídající jeho teplotní třídě vyznačené na technickém štítku.

Třída	Symbol	Rozsah pokojových teplot (°C)
Chladné pásmo	SN	+10 až +32
Mírné pásmo	N	+16 až +32
Subtropické pásmo	ST	+16 až +38
Tropické pásmo	T	+16 až +43

-  Teploty uvnitř výrobku mohou být ovlivňovány různými faktory, například umístěním chladničky, okolní teplotou a četností otevírání dveří. Nastavte potřebnou teplotu pro kompenzaci těchto faktorů.

**Správná likvidace výrobku  
(Elektrický a elektronický odpad)**

**Czech Republic**



Toto označení na výrobku, jeho příslušenství nebo dokumentaci znamená, že výrobek a jeho elektronické příslušenství (například nabíječku, náhlavní sadu, USB kabel) je po skončení životnosti zakázáno likvidovat jako běžný komunální odpad. Možným negativním dopadům na životní prostředí nebo lidské zdraví způsobeným nekontrolovanou likvidací zabráníte oddělením zmíněných produktů od ostatních typů odpadu a jejich zodpovědnou recyklací za účelem udržitelného využívání druhotných surovin.

Uživatelé z řad domácností by si měli od prodejce, u něhož produkt zakoupili, nebo u příslušného městského úřadu vyžádat informace, kde a jak mohou tyto výrobky odevzdat k bezpečné ekologické recyklaci.

Podnikoví uživatelé by měli kontaktovat dodavatele a zkontrolovat všechny podmínky kupní smlouvy. Tento výrobek a jeho elektronické příslušenství nesmí být likvidován spolu s ostatním průmyslovým odpadem.

Kontaktujte SAMSUNG WORLD WIDE  
Pokud máte otázky týkající se výrobků Samsung,  
kontaktujte středisko Samsung pro péči o zákazníky.  
Samsung Zrt., česká organizační složka, Oasis Florenc,  
Sokolovská394/17, 180 00, Praha 8  
800 - SAMSUNG (800-726786)  
[www.samsung.com/cz](http://www.samsung.com/cz)

-  Ve snaze podpořit recyklaci je tento návod k použití vytištěn na recyklovaném papíře.