

CZ

Česky

IWD 71482
IWD 71482 B

Obsah

Instalace, 14–15

Vybalení a vyrovnání
Připojení k přívodu elektřiny a vody
První cyklus praní
Technické údaje

Popis automatické pračky a zahájení pracího cyklu, 16–17

Ovládací panel
Světelné indikátory
Spuštění pracího cyklu

Prací programy, 18

Tabulka pracích programů

Personalizace, 19

Nastavení teploty
Nastavení rychlosti otáčení
Funkce

Prací prášky a prádlo, 20

Dávkovač pracího prášku
Třídění prádla
Části oděvů vyžadující zvláštní péči
Systém pro rovnoměrné zatížení

Bezpečnostní opatření a tipy, 21

Celková bezpečnost
Likvidace

Čištění a údržba, 22

Vypnutí přívodu vody nebo dodávky elektřiny
Čištění automatické pračky
Čištění dávkovače pracího prášku
Údržba dveří a bubny pračky
Čištění čerpadla
Kontrola hadice pro přívod vody

Řešení problémů, 23

Servis, 24

Instalace

CZ

! Tento návod věnovaný obsluze přístroje uchovejte na bezpečném místě tak, abyste jej vždy bez problémů našli. V případě, že budete pračku prodávat, převádět nebo stěhovat, dbejte o to, aby návod byl vždy přiložen k pračce tak, aby se nový majitel mohl obeznámit s jejím provozem a parametry.

! Pokyny uvedené v manuálu si důkladně přečtěte: Obsahují důležité informace ohledně instalace a provozu pračky.

Vybalení a vyrovnání

Vybalení

1. Vybalte pračku z obalu.
2. Zajistěte, aby se pračka během dopravy nepoškodila. Dojde-li k jejímu poškození, obraťte se na prodejce a přerušte proces instalace.

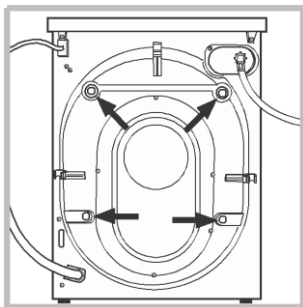

3. Odšroubujte 4 ochranné šrouby určené pro přepravu a gumovou podložku s příslušnou distanční podložkou, která je umístěna na zadní části přístroje (viz obrázek).

4. S použitím dodaných zátek z umělé hmoty uzavřete otvory.
5. Všechny díly uchovejte na bezpečném místě: Budete je znovu potřebovat v situaci při stěhování pračky na jiné místo.

! Nedávejte balicí materiály dětem na hraní.

Vyrovnání

1. Automatická pračka musí stát na rovné a pevné podlaze, aniž by se přitom opírala o zeď, nábytek nebo cokoliv jiného.

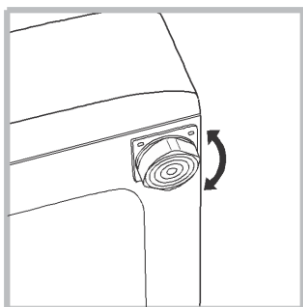

2. Není-li podlaha dokonale rovná, musí se nerovnost vykompenzovat utažením nebo uvolněním nastavitelné přední nohy (viz obrázek) tak, aby úhel sklonu ve vztahu k pracovní ploše nepřekročil 2°.

Správným vyrovnáním získá pračka stabilitu, což zabrání pozdějším vibracím, nadměrnému hluku a také tomu, aby se pračka při praní posouvala. Pokud pračka stojí na koberci nebo na kusu látky, seřiďte nohu tak, aby pod pračkou zůstal dostatek místa na větrání.

Připojení k přívodu elektřiny a vody

Připojení hadice pro přívod vody

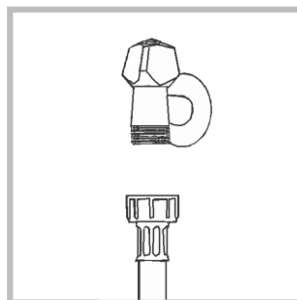

1. Přívodní trubku připojte tím, že ji přišroubujete ke kohoutku se studenou vodou s použitím závitového spoje 3/4 GAS (viz obrázek). Před zapojením nechte vodu volně téct tak dlouho, dokud nebude úplně průzračná.

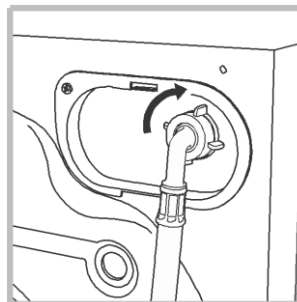

2. Druhý konec hadice pro přívod vody přišroubujte k příslušnému přívodu vody na pračce, který se nachází na zadní stěně pračky, vpravo nahoře (viz obrázek).

3. Hadice nesmí být ohnutá ani přeložená.

! Tlak vody v kohoutku musí odpovídat hodnotám, které jsou uvedeny v tabulce s technickými údaji (viz *příští stránka*).

! Není-li přívodní hadice dostatečně dlouhá, obraťte se na specializovaný obchod nebo autorizovaného technika.

! Nikdy nepoužívejte použité hadice.

! Používejte hadice, které jste dostal v rámci dodávky společně s pračkou.

Připojení odpadní hadice

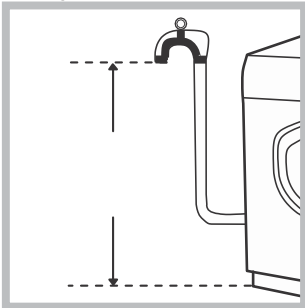

Připojte odpadní hadici k odpadní trubce nebo odpadnímu otvoru ve zdi umístěném ve výšce 65–100 cm od podlahy. Hadici přitom neohýbejte.

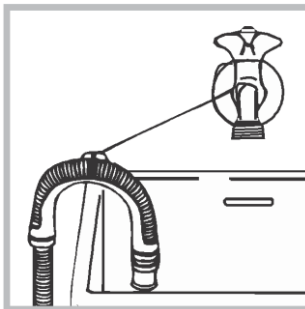

Druhá možnost zajištění odvodu odpadní vody z pračky spočívá v tom, že hadici volně položíte přes okraj vany a připevníte ji ke kohoutku vodovodu (*příloha*). Volný konec hadice by neměl být pod vodou.

! Hadici, pokud možno, neprodlužujte, ani nenastavujte; bude-li to nezbytné, musí mít prodloužená hadice stejný průměr jako hadice původní a nesmí být delší než 150 cm.

Připojení ke zdroji elektrického proudu

Dříve, než pračku zapojíte do elektrické zásuvky, zkontrolujte, zda:

- Je zásuvka uzemněná a zda splňuje veškeré platné předpisy a zákony.
- Kapacita zásuvky odpovídá maximálnímu zatížení motorickým proudem, které je uvedeno v tabulce s technickými údaji (*viz naproti*).
- Elektrické napětí odpovídá hodnotám uvedeným v tabulce s technickými údaji (*viz naproti*).
- Je zásuvka kompatibilní se zástrčkou pračky. V opačném případě vyměňte buď zásuvku, nebo zástrčku.

! Pračka není určena k instalaci ve venkovních prostorách, a to ani v prostorách, které jsou zastřešeny. Pračka nesmí být ponechána působení deště, bouře nebo jiných povětrnostních vlivů – je to velice nebezpečné.

! Nainstalujte pračku tak, aby se byla umístěna v bezprostřední vzdálenosti od elektrické zásuvky umožňující pohodlné zapojení.

! Nepoužívejte prodlužovací kabely ani násobné zásuvky.

! Kabel nesmí být ohnutý ani stlačený.

! Výměnu napájecího kabelu může provádět pouze autorizovaný technik.

Upozornění! Nebudou-li tato doporučení dodržena, neponese výrobce za případné následky odpovědnost.

První prací cyklus

Po nainstalování pračky a před jejím prvním použitím nechte proběhnout jeden prací cyklus s pracím prostředkem, ale bez prádla. Pro tyto účely použijte prací program 2.

Technické údaje

Model	IWD 71482, IWD 71482 B
Rozměry	Šířka 59,5 cm Výška 85 cm Hloubka 53,5
Kapacita	1 až 7 kg
Připojení k proudu	viz štítek s technickými údaji na pračce
Připojení k přívodu vody	Maximální tlak 1 MPa (10 bar) Minimální tlak 0,05 MPa (0,5 bar) Kapacita bubny 52 litrů
Otáčky	až 1 400 ot./min.
Zkušební program dle EN 60456	Program 2; teplota 60 °C; při hmotnosti prádla v pračce 7 kg



Toto zařízení splňuje následující směrnice ES:
- 2004/108/ES z 3. 5. 1989 (elektromagnetická kompatibilita)
- 2002/96/ES
- 2006/95/ES (nízké napětí)

Popis automatické pračky a spuštění pracovního cyklu

CZ

Ovládací panel

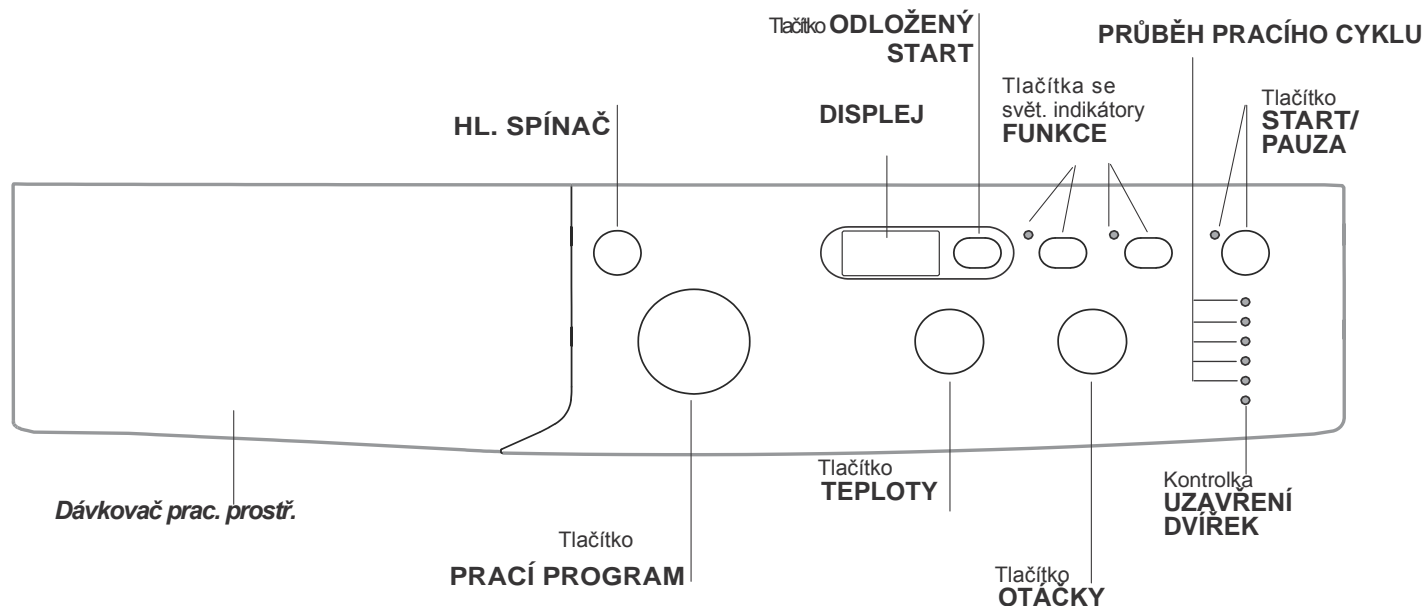

Dávkovač pracovního prášku: Slouží k dávkování pracovního prášku a pracích přísad (viz „Prací prostředky a prádlo“).

HLAVNÍ SPÍNAČ: Slouží k zapnutí a vypnutí automatické pračky.

Tlačítko PRACÍHO PROGRAMU: Slouží k programování pracovního cyklu. Během pracovního cyklu zůstává tlačítko v neměnné poloze.

Tlačítka se světelnými kontrolkami FUNKCE: Slouží k výběru dostupných funkcí. Svítit bude vždy indikátor odpovídající zvolené funkci.

Tlačítko TEPLOTA: Slouží k nastavení teploty nebo studeného pracovního cyklu (viz „Personalizace“).

Tlačítko OTÁČKY: Slouží k nastavení rychlosti otáčení nebo k úplnému vyřazení cyklu otáčení (viz „Personalizace“).

DISPLEJ: Používá se k zobrazení délky trvání různých dostupných programů a zbývajících času právě probíhajícího programu; v případě výběru ČASOVÉ PŘEDVOLBY se objeví odpočítávání k začátku vybraného programu.

ODLOŽENÝ START  : Stisknutím tlačítka nastavíte časovou předvolbu pro prací program. Časová předvolba se zobrazí na displeji.

Indikátory PRŮBĚHU PRACÍHO PROGRAMU: Slouží ke sledování průběhu pracovního programu. Svítící světelný indikátor ukazuje, ve které fázi se prací cyklus nachází.

Světelný indikátor ZAMČENÝCH DVEŘÍ: Tento indikátor ukazuje, jestli lze, nebo nelze otevřít dveře (viz *následující stránka*).

HLAVNÍ OVLÁDACÍ TLAČÍTKO se světelným indikátorem: Pomocí tohoto tlačítka se spouští nebo dočasně přerušují prací cykly.

Pozn.: Pokud stisknete toto tlačítko, přerušíte tím právě probíhající prací cyklus; příslušný indikátor bude oranžově blikat, zatímco světelný indikátor pro právě probíhající fázi pracovního cyklu zůstane stále rozsvícený. Jsou-li právě DVEŘE UZAMČENÉ  světelný indikátor zhasne a dveře se mohou otevřít. Opětovným stisknutím tohoto tlačítka prací cyklus znovu spustíte v bodě, kdy byl přerušen.

Pohotovostní režim





Tato automatická pračka je v souladu s novými předpisy o úspoře energie vybavena automatickým systémem pohotovostního režimu, který se spustí přibližně po 30 minutách, kdy nebude zaznamenána žádná činnost. Krátce stiskněte HLAVNÍ SPÍNAČ a vyčkejte, dokud se pračka znovu nevede do provozu.

Světelné indikátory

Světelný indikátor Vám poskytuje důležité informace. Sdělují Vám následující:

Světelné indikátory probíhajícího pracího cyklu

Jakmile vyberete a spustíte požadovaný prací cyklus, začnou se postupně rozsvěcovat světelné indikátory, které označují, ve které fázi se cyklus právě nachází.

Praní	
Máchání	
Odstředování	
Vypouštění vody	
Konec pracího cyklu	

Tlačítka funkcí a odpovídající světelné indikátory

Jakmile vyberete určitou funkci, rozsvítí se příslušný světelný indikátor. Pokud zvolená funkce není kompatibilní s naprogramovaným pracím cyklem, rozsvítí se příslušný indikátor a funkce se neaktivuje. Pokud vybraná funkce není kompatibilní s jinou funkcí, která byla vybraná předtím, začne blikat příslušný světelný indikátor pro funkci, která byla vybrána jako první a aktivuje se pouze druhá funkce; světelný indikátor odpovídající vybrané volbě, zůstane rozsvícený.

Světelný indikátor zablokování dveří:

Když tento indikátor svítí, zablokují se dvířka kruhového okna tak, aby se neotevřela; dbejte na to, aby před otevřením dvířek byl světelný indikátor vypnutý (počkejte přibližně 3 minuty). Pro otevření dvířek během probíhajícího pracího cyklu, stiskněte tlačítko START/PAUZA; dvířka lze otevřít poté, co se vypne světelný indikátor ZABLOKOVANÁ DVÍŘKA.



Spuštění pracího cyklu

1. Zapněte automatickou pračku stisknutím HLAVNÍHO TLAČÍTKA. Veškeré světelné indikátory se na pár vteřin rozsvítí, potom se vypnou a začne blikat světelný indikátor START/PAUZA.
2. Naplňte pračku prádlem a uzavřete dvířka.
3. Pomocí tlačítka PRACÍ CYKLUS nastavte požadovaný program.
4. Nastavte požadovanou teplotu praní (viz „Personalizace“).
5. Nastavte otáčky (viz „Personalizace“).
6. Odměřte požadované množství pracího prášku a prací přísady (viz „Prací prostředek a prádlo“).
7. Vyberte si požadované funkce.
8. Stisknutím HLAVNÍHO TLAČÍTKA uvedte program do chodu a příslušný indikátor bude nepřetržitě svítit zeleně. Pro zrušení pracího cyklu přerušete chod pračky stisknutím tlačítka START/PAUZA a vyberte nový cyklus.
9. Po skončení pracího cyklu se rozsvítí indikátor **KONEC**. Dvířka lze otevřít poté, co zhasne indikátor ZABLOKOVANÁ DVÍŘKA  Vyjměte prádlo a nechte dvířka pračky otevřená, aby bubn důkladně vyschnul. Pračku vypnete stisknutím HLAVNÍHO SPÍNAČE.

Prací programy

CZ

Tabulka pracích programů

Prací cyklus	Popis pracího programu	Max. teplota (°C)	Max. otáčky (ot./min)	Prací prostředek			Max. kapacita (kg)		Doba trvání pracího cyklu	
				Předpírka	Praní	Měkčení látky	Normální	Eco Time		
Standardní										
1	Bavlna s předpírkou: silně znečištěné bílé prádlo	90°	1 400	●	●	●	7	-	Délka trvání pracího programu se zobrazuje na displeji	
2	Bavlna: silně znečištěné bílé prádlo	90°	1 400	-	●	●	7	-		
2	Bavlna (1): silně znečištěné bílé prádlo a barevné prádlo (odolné barvy)	60°	1 400	-	●	●	7	-		
2	Bavlna (2): silně znečištěné bílé prádlo a barevné prádlo (barvy s nízkou odolností)	40°	1 400	-	●	●	7	-		
3	Bavlna: silně znečištěné bílé prádlo a barevné prádlo (odolné barvy)	60°	1 400	-	●	●	7	3,5		
4	Barevná bavlna (3): mírně znečištěné bílé prádlo a barevné prádlo (barvy s nízkou odolností)	40°	1 400	-	●	●	7	3,5		
5	Syntetika: silně znečištěné barevné prádlo (odolné barvy)	60°	800	-	●	●	3	2		
6	Syntetika: mírně znečištěné barevné prádlo (málo odolné barvy)	40°	800	-	●	●	3	2		
Speciální										
7	Vlna: vlna, kašmír atd.	40°	600	-	●	●	1,5	-		
8	Hedvábí/záclony: na oděvy z hedvábí a viskózy, dámské spodní prádlo	30°	0	-	●	●	1	-		
9	Džíny	40°	800	-	●	●	3	-		
10	Expres: rychlé přeprání mírně znečištěného oblečení (není vhodné pro vlnu, hedvábí a látky, které vyžadují ruční praní).	30°	800	-	●	●	1,5	-		
Sport										
11	Sport Intensiv	30°	600	-	●	●	3	-		
12	Sport Light	30°	600	-	●	●	3	-		
13	Sportovní obuv	30°	600	-	●	●	Max. 2 Páry	-		
Částečné prací cykly										
	Máchání	-	1 400	-	-	●	7	-		
	Odstředění	-	1 400	-	-	-	7	-		
	Vypouštění vody	-	0	-	-	-	7	-		

Informace obsažené v tabulce jsou pouze orientační

Testovací programy

(pro zkušební ústavy):

- 1) Zkušební prací program podle předpisu EN 60456: Nastavte prací cyklus 2 a teplotu 60 °C.
- 2) Dlouhý prací program pro bavlnu: Nastavte prací cyklus 2 a teplotu 40 °C.
- 3) Krátký prací program pro bavlnu: Nastavte prací cyklus 4 a teplotu 40 °C.

Speciální prací programy

Expres (prací program 10) prací program je určen pro rychlé praní mírně znečištěných oděvů; trvá pouze 15 minut, a šetří tudíž energii i čas. S použitím tohoto pracího programu (10, při teplotě 30 °C) lze prát různé látky společně (kromě vlny a hedvábí) – maximální hmotnost prádla činí 1,5 kg.

Sport Intensiv (Prací program 11) je určený pro praní silně znečištěných sportovních oděvů (tréninkové oblečení, šortky atd.); pro dosažení co nejlepších výsledků doporučujeme nepřekračovat maximální hmotnost prádla uvedenou v „Tabulce pracích programů“.

Sport Light (Prací program 12) je určený pro praní silně znečištěných sportovních oděvů (tréninkové oblečení, šortky atd.); pro dosažení co nejlepších výsledků doporučujeme nepřekračovat maximální hmotnost prádla uvedenou v „Tabulce pracích programů“. Doporučujeme používat tekutý prací prostředek a dávkování na „půl pračky“.

Sportovní obuv (Prací program 13) je určený pro praní sportovní obuvi; pro co nejlepší výsledky doporučujeme neprat současně více než dva páry.

Nastavení teploty

Pomocí tlačítka TEPLOTA nastavte teplotu, při níž chcete prádlo prát (viz *Tabulka pracích programů*).

Teplotu lze snížit nebo nastavit studené* praní.

Automatická pračka automaticky zabrání tomu, aby byla vybrána teplota, která je vyšší než maximální hodnota pro každý prací program.

Nastavení rychlosti odstředění

S použitím tlačítka RYCHLOST ODSTŘEDĚNÍ nastavíte rychlost odstředění pro vybraný prací program.

Uvádíme zde maximální rychlosti odstředění pro jednotlivé prací programy:

Prací programy	Maximální rychlost odstředění
Bavlna	1400 ot./min
Syntetika	800 ot./min
Vlna	600 ot./min
Hedvábí	pouze vypouštění vody

Rychlost odstředění lze snížit nebo program odstředění vypnout, použijte symbol .

Automatická pračka automaticky zabrání tomu, aby byla vybrána vyšší rychlost odstředění, než je rychlost odstředění stanovená pro každý prací program.

Funkce

Tato automatická pračka obsahuje různé funkce praní, s jejichž pomocí dosáhnete vždy požadovaných výsledků.

Pro aktivaci funkce:

1. Stiskněte tlačítko odpovídající požadované funkci.
2. Funkce je zapnutá tehdy, když svítí příslušný světelný indikátor.

Pozn.: Pokud světelný indikátor rychle bliká, znamená to, že příslušnou funkci nelze zvolit společně s vybraným pracím cyklem.

Odložený start

Pro nastavení odloženého startu pro vybraný program stiskněte opakovaně příslušné tlačítko tak dlouho, dokud se Vám nepodaří nastavit požadovanou časovou předvolbu. Je-li volba zapnuta, svítí symbol . Pro zrušení odloženého startu stiskněte tlačítko tak dlouho, dokud se na displeji neobjeví „OFF“.

! Používá se u všech programů.

EcoTime



Zapnutím této volby nastavíte otáčení bubny, teplotu a vodu tak, aby to odpovídalo menšímu množství mírně znečištěné bavlny a syntetických látek (viz *„Tabulka pracích programů“*).

EcoTime Vám umožní zkrátit dobu praní, čímž zároveň ušetříte elektřinu a vodu. Doporučujeme používat tekuté prací prostředky a to takové množství, které bude odpovídat množství prádla.

! Tuto funkci nelze používat s pracími programy 1, 2, 7, 8, 9, 10, 11, 12, 13, , , .

Přídavné máchání

Výběrem této možnosti se zvýší efektivnost máchání a zaručí se tím optimální odstranění pracího prostředku z oděvů. Tato funkce je obzvláště vhodná pro osoby s citlivou pokožkou.

! Nepoužívat společně s pracími programy 10, , .

Prací prostředek a prádlo

CZ

Dávkování pracího prostředku

K tomu, aby se prádlo vypralo kvalitně, je také důležité správně dávkovat prací prostředek: Pokud ho použijete příliš mnoho, nemusí to nutně znamenat, že se prádlo vypere lépe a kromě toho se prací prostředek může v pračce ukládat, což přispívá ke znečištění životního prostředí.

! Nepoužívejte prací prostředky pro ruční praní, jelikož při jejich použití se tvoří příliš mnoho pěny.

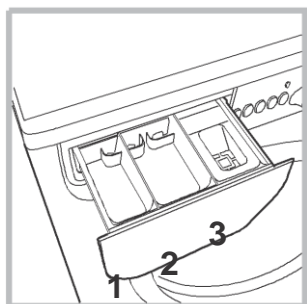

Otevřete dávkovač pracího prostředku a nalijte do něj prací prostředek nebo prací přísadu v souladu s následujícím postupem:

Zásobník 1: Prostředek pro předpírku (prášek)

Zásobník 2: Prací prostředek na hlavní praní (prášek nebo tekutý prostředek)

Tekutý prací prostředek nalijte bezprostředně před spuštěním pracího programu.

Zásobník 3: Přísady (změkčovače atd.)

Nalijte takové množství změkčovače, aby nepřesahoval mřížku.

Příprava prádla

- Roztříděte prádlo podle:
 - typu látky / symbolu na štítku,
 - barev: Barevné prádlo oddělte od bílého.
- Vyprázdněte kapsy a zkontrolujte knoflíky.
- Dodržujte maximální uvedenou hmotnost prádla v suchém stavu:
 - Odolné látky: max. 7 kg, syntetické látky: max. 3 kg,
 - jemné látky: max. 2 kg,
 - vlna: max. 1,5 kg,
 - hedvábí: max. 1 kg.

Kolik váží prádlo?

- 1 prostěradlo 400–500 g,
- 1 povlak na polštář 150–200 g,
- 1 ubrus 400–500 g,
- 1 župan 900–1 200 g,
- 1 ručník 150–250 g.

Oděvy vyžadující speciální péči

Vlna: Veškeré oděvy vlny lze prát s použitím programu 7, a to včetně těch, které mají na štítku uvedený symbol „jen ruční praní“ . Aby byly výsledky co nejlepší, používejte speciální prací prostředky a hmotnost prádla by neměla být vyšší než 1,5 kg.

Hedvábí: Pro praní hedvábných látek použijte speciální prací program 8. Doporučujeme používat speciální prací prostředek určený k praní jemných látek.

Záclony: Složte záclony a vložte je do povlaku na polštář nebo

do síťovky. Použijte prací program 8.

Džíny: Před praním je obraťte naruby a použijte tekutý prací prostředek. Použijte prací program 9.

Systém regulující rozložení prádla v bubnu

Je důležité, aby se zabránilo nadměrným vibracím a aby bylo prádlo v bubnu pračky rovnoměrně rozloženo. Z toho důvodu se předtím, než se spustí odstředění, buben otáčí rychlostí, která je o něco vyšší, než rychlost otáčení při praní. Pokud se ani po několika pokusech nepodaří prádlo správně rozložit, začne se buben pračky otáčet při nižší rychlosti. Je-li prádlo výrazně nerovnoměrně rozloženo, pokusí se pračka místo otáčení prádlo správně rozložit. Pro správné a rovnoměrné rozložení prádla doporučujeme namíchat do pračky malé a velké kusy oděvů.

! Tato automatická pračka byla zkonstruována a vyrobena v souladu s mezinárodními bezpečnostními předpisy. Následující informace jsou určeny pro zajištění bezpečnosti, a proto Vám doporučujeme, abyste si je důkladně přečetli.

Obecná pravidla pro zajištění bezpečnosti

- Tato pračka je určena výhradně pro domácí použití.
- Tuto pračku nesmí používat osoby (včetně dětí) se sníženými fyzickými či mentálními schopnostmi, případně se sníženou schopností vnímání; dále tuto pračku nesmí používat osoby, které nejsou v tomto ohledu dostatečně zkušené a nemají potřebné znalosti – toto omezení neplatí pouze v případě, pokud budou pračku používat pod dohledem a na základě pokynů osoby, která je odpovědná za jejich bezpečnost. Dětem je třeba dát pokyny ohledně toho, že pračka není určena na hraní.
- Automatickou pračku smí používat pouze dospělé osoby v souladu s pokyny uvedenými v tomto manuálu.
- Nedotýkejte se pračky, pokud jste bosí a pokud máte mokré (vlhké) ruce nebo nohy.
- Při vytahování napájecího kabelu pračky netahejte za kabel. Přidržte zásuvku a druhou rukou vytáhněte zástrčku.
 - Během doby, kdy je pračka v provozu, se nesmí otvírat dávkovač pracího prostředku.
- Nedotýkejte se vytékající vody – může mít velmi vysokou teplotu.
- Nikdy neotvírejte dvířka bubny násilím. Mohli byste poškodit bezpečnostní mechanismus, který zabráňuje náhodnému otevření.
- Pokud se pračka rozbije, nepokoušejte se za žádných okolností pračku opravovat sami, rozmontovat ji a dostat se k vnitřnímu mechanismu.
- Dbejte na to, aby u pračky v provozu nebyly děti.
- Dvířka se během pracího programu zahřívají a mohou mít velmi vysokou teplotu.
- Potřebujete-li pračku přestěhovat nebo posunout, nikdy se o to nepokoušejte sami – pračka je velice těžká. Vždy ji stěhujte ve dvou nebo třech lidech a postupujte s maximální opatrností.
- Předtím, než do pračky vložíte prádlo, se ujistěte, že je buben prázdný.

Likvidace

- Likvidace obalových materiálů: Dodržujte místní předpisy tak, aby se obalový materiál mohl znovu použít.
- Na základě evropské směrnice 2002/96/ES o likvidaci elektrických a elektronických zařízení se nesmí staré domácí spotřebiče odkládat do kontejnerů s běžným komunálním odpadem. Staré elektrické přístroje se umísťují do sběrných středisek tak, aby se optimalizovala recyklace materiálů, které tyto přístroje obsahují a aby se minimalizoval dopad na lidské zdraví a životní prostředí.

Symbol přeškrtnuté popelnice na kolečkách, který je na výrobku vyznačen, znamená, že při likvidaci elektrického spotřebiče jej musíte odložit do některého samostatného sběrného střediska. Spotřebitelé by se měli obrátit na místní úřady nebo maloobchodního prodejce – od nich získají informace o tom, jak se má starý spotřebič správně zlikvidovat.

Čištění a údržba

CZ

Odpojení od přívodu vody a elektřiny

- Po každém pracím programu vypněte kohoutek pro přívod vody. Tím omezíte opotřebení hydraulického systému v pračce a pomůžete zabránit únikům vody.
- Při čištění a během údržby odpojte automatickou pračku ze sítě.

Čištění pračky

Vnější části pračky a díly vyrobené z pryže se čistí s použitím měkké látky namočené ve vlažné mýdlové vodě. Nepoužívejte rozpouštědla ani brusiva.

Čištění dávkovače pracího prostředku

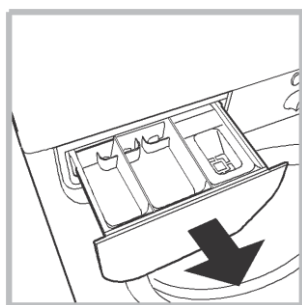

Dávkovač vyjmete tak, že jej nazdvihnete a vytáhnete (viz obrázek). Omyjte jej pod tekoucí vodou; dávkovač by se měl mýt často.

Údržba bubnu a dvířek

- Nechávejte dvířka vždy otevřená – zabráníte tak vzniku nepříjemného zápachu.

Čištění čerpadla

Pračka je vybavena samočisticím čerpadlem, které nevyžaduje žádnou údržbu. Někdy se může stát, že v předsíni čerpadla uvíznou malé předměty (mince, knoflíky atd.). Tato předsíň umístěná ve spodní části tak čerpadlo chrání.

! Vždy se ujistěte, zda prací program skončil a vypněte pračku ze zásuvky.

Pro přístup do předsíň:

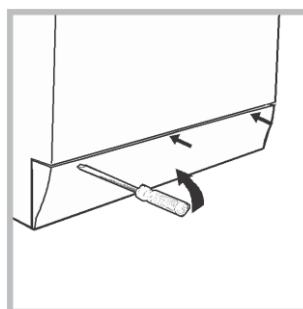

1. Odšroubujte kryt umístěný ve spodní části čela pračky (viz obrázek).

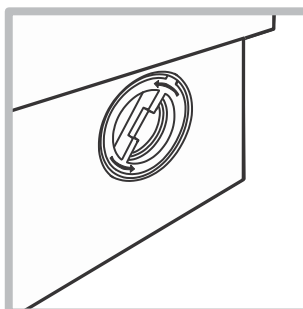

2. Odšroubujte víko tím, že jím budete otáčet proti směru hodinových ručiček (viz obrázek): Může se stát, že vyteče trochu vody. To je naprosto normální.

3. Vnitřek důkladně vyčistěte.
4. Zašroubujte víko zpátky.
5. Vraťte kryt na své místo a před jeho připevněním k pračce zkontrolujte, zda jsou háčky na svém místě a zda nejsou uvolněné.

Kontrola hadice pro přívod vody

Nejméně jednou za rok kontrolujte hadici pro přívod vody. Pokud na ní objevíte jakékoliv trhliny, je třeba ji okamžitě vyměnit: Během praní je v ní velmi vysoký tlak a hadice by se mohla snadno roztrhnout.

! Nepoužívejte použité hadice.

Může se stát, že pračka přestane fungovat. Dříve, než se obrátíte technickou asistenční službu (viz „Asistenční služba“), ujistěte se nejdříve, zda se Vám problém nepodaří jednoduše vyřešit s pomocí následujícího seznamu.

Problém:

Možné příčiny / řešení:

Pračka se nezapíná.

- Zástrčka elektrického kabelu není dobře zastrčena do zásuvky / špatný kontakt.
- Výpadek proudu.

Prací cyklus se nespustí.

- Dvířka pračky nejsou dobře dovřená.
- Nestiskli jste tlačítko HLAVNÍHO SPÍNAČE.
- Nestiskli jste tlačítko START/PAUZA.
- Není otevřen kohoutek pro přívod vody.
- Byla nastavena časová předvolba (viz „Personalizace“).

Do pračky neteče voda (na displeji bliká „H₂O“).

- Hadice pro přívod vody není připojena ke kohoutku.
- Hadice je ohnutá.
- Kohoutek pro přívod vody není otevřený.
- Výpadek vodovodního řadu.
- Nedostatečný tlak vody.
- Nestiskli jste tlačítko START/PAUZA.

Voda teče do pračky, ale potom hned vytéká ven.

- Vypouštěcí hadice není umístěna ve výšce 65–100 cm nad úroveň podlahy (viz „Instalace“).
- Volný konec hadice je pod vodou (viz „Instalace“).
- Odpadní systém zabudovaný ve zdi neobsahuje odvodušňovací trubku. Pokud problém přetrvává i po provedení těchto kontrol, zavřete kohoutek pro přívod vody, vypněte pračku a obraťte se na asistenční služby. Pokud bydlíte ve vyšším poschodí budovy, mohou zde být problémy související s odpadem – v důsledku toho pračka neustále napouští a vypouští vodu. Tento problém vyřešíte tím, že zakoupíte speciální protiodpadní ventily.

Pračka nevypouští vodu nebo neodstředí.

- Prací cyklus neobsahuje vypouštění vody: U některých pracích programů se musí vypouštění vody zapnout manuálně.
- Vypouštěcí hadice je ohnutá (viz „Instalace“).
- Odvodní potrubí je ucpané.

Během odstředění pračka nadměrně vibruje.

- Buben nebyl během instalace správně odblokován (viz „Instalace“).
- Pračka nestojí na rovné ploše (viz „Instalace“).
- Pračka je umístěna příliš těsně mezi stěnou a nábytkem (viz „Instalace“).

Z pračky uniká voda.

- Hadice pro přívod vody není dobře připevněna (viz „Instalace“).
- Dávkovač pracího prostředku je zablokovaný (informace o čištění naleznete v kapitole „Péče a údržba“).
- Odpadní hadice není dobře připevněna (viz „Instalace“).

Kontrolky „funkce“ a „start/pauza“ svítí nepřerušovaně i během doby, kdy svítí indikátor „fáze programu“ a „zablokované dveře“.

- Vypněte pračku a odpojte ji od přívodu elektřiny, počkejte zhruba 1 minutu a pak ji znovu zapněte.
Pokud problém přetrvává, obraťte se na technickou asistenční službu.

Tvoří se příliš mnoho pěny.

- Použitý prací prostředek není vhodný pro praní v pračkách (musí na něm být uveden text „určen pro praní v pračce“ nebo „určen pro ruční praní a praní v pračce“ apod.
- Použili jste příliš velké množství pracího prostředku.

Dříve, než se obrátíte na asistenční službu:

Zjistěte, zda nedokážete problém vyřešit sami (viz „Řešení problémů“).

- Spusťte program ještě jednou a zjistěte, zda se problém nepodařilo vyřešit.
- Pokud ne, obraťte se telefonicky na asistenční službu – použijte telefonní číslo uvedené na záručním listu.

! Vždy se obraťte na autorizované techniky.

Uveďte následující informace:

- druh problému;
- model pračky (Mod.);
- sériové číslo (S/N).

Tyto informace naleznete na výrobním štítku v zadní části pračky a také po otevření dvířek na čelní straně pračky.