

LAVAMAT 60840/62840/64840



Návod k použití

Pračka

Návod na
používanie

Práčka

PERFEKT IN FORM UND FUNKTION

AEG

Electrolux

Vážený zákazníku,

děkujeme vám, že jste si vybrali jeden z našich nejkvalitnějších výrobků našeho sortimentu. S tímto výrobkem získáváte dokonalou kombinaci funkčnosti a designu, vybavenou špičkovou technologií. Přesvědčete se, že naše spotřebiče jsou vyvíjeny směrem k nejlepší účinnosti a ovladatelnosti - samozřejmě při splnění nejvyšších standardů. Navíc jsou našim výrobkům vlastní aspekty úsporného provozu a šetrnosti k životnímu prostředí. Za účelem zajištění optimální a stálé účinnosti vašeho spotřebiče si prosíme pozorně přečtete tento návod k použití. Umožní vám to snadné a efektivní používání všech funkcí. Doporučujeme návod uschovat na bezpečném místě pro případ, že by jste do něho potřebovali v budoucnu nahlédnout, nebo ho předávali případnému dalšímu uživateli spotřebiče.

Přejeme vám mnoho spokojenosti s vaším novým spotřebičem.

V tomto návodu se používají následující symboly:



Důležité informace týkající se vaší bezpečnosti a informace o ochraně spotřebiče před poškozením.



Všeobecné informace a rady



Upozornění k ochraně životního prostředí

Obsah

Pokyny pro uživatele	6
Bezpečnostní informace	6-8
Popis výrobku	9
Zásuvka dávkovače pracího prostředku	9
Ovládací panel	10
První použití	10
Vlastní nastavení	11
Zvukové signály	11
Dětská bezpečnostní pojistka	11
Denní používání	12
Naplnění pračky	12
Odměření pracího prostředku a aviváže	12
Volba požadovaného programu	13
Volba rychlosti otáček nebo funkce Zastavení máchání	13
Tlačítko funkce programu	14
Volba funkce Předpírka	15
Volba funkce Skvrny	15
Volba funkce Choulostivé	15
Volba funkce Rychlý	15
Displej	16
Volba Start/Pauza	17
Volba Odložený start	17
Ukazatel průběhu programu	18
Volba funkce Přídavné máchání	19
Změna funkce nebo probíhajícího programu	19
Přerušování programu	19
Zrušení programu	19

Otevření dvířek po spuštění programu	19
Na konci programu	20
Prací programy	21-22
Informace o programech	23
Příprava pracího cyklu	24-28
Třídění prádla	24
Teploty	24
Před vložením prádla	24
Maximální náplň	25
Váha prádla	25
Odstraňování skvrn	26
Prací prostředky a přísady	27
Množství pracího prostředku	27
Stupně tvrdosti vody	28
Mezinárodní symboly kódů pro praní	29
Údržba a čištění	30-34
Odvápnění	30
Po každém praní	30
Údržbové praní	30
Čištění vnějších ploch	30
Zásuvka dávkovače pracích prostředků	30
Prací buben	31
Těsnění dvířek	31
Vypouštěcí čerpadlo	32
Filtr přívodu vody	33
Nouzové vypouštění	33
Nebezpečí zamrznutí	34
Něco nefunguje	35-38
Technické údaje	39

Údaje o spotřebě	40
<hr/>	
Instalace	41-45
<hr/>	
Vybalení	41
Umístění a vyrovnání	43
Přívod vody	43
Vypouštění vody	44
Elektrické připojení	45
Stálé připojení	45
Upozornění k ochraně životního prostředí	46
<hr/>	
Obalové materiály	46
Starý spotřebič	46
Ekologické rady	46
Záruka	47
<hr/>	
Centra služeb zákazníkům	48
<hr/>	

Pokyny pro uživatele

Bezpečnostní informace

Před prvním použitím

- Bezpečnost elektrických spotřebičů AEG/ELECTROLUX odpovídá průmyslovým normám a splňuje zákonné požadavky na bezpečnost spotřebičů. Nicméně se jako výrobci domníváme, že je naší povinností poskytnout vám následující bezpečnostní upozornění. **MUSÍTE** si je před instalací nebo používáním spotřebiče pozorně přečíst.
- Je nezbytně nutné, abyste si tento návod k použití uschovali a mohli ho používat i v budoucnu. Chcete-li spotřebič prodat, předat dalšímu majiteli, nebo když se budete stěhovat, vždy se přesvědčte, že je ke spotřebiči přiložen tento návod k použití, aby se i nový vlastník mohl seznámit s používáním spotřebiče a příslušným varováním.
- Před instalací nebo používáním spotřebiče si ho **MUSÍTE** pozorně přečíst.
- Před prvním použitím zkontrolujte spotřebič, zda nedošlo při přepravě k poškození. Poškozený spotřebič nikdy nepřipojujte. Jestliže jsou nějaké díly poškozeny, obraťte se na dodavatele.
- V případě, že je pračka dodána v zimních měsících, kdy je teplota pod bodem mrazu: před prvním použitím uskladněte spotřebič na dobu 24 hodin při pokojové teplotě.

Všeobecné bezpečnostní informace

- Změna technických parametrů, nebo jakákoli jiná úprava spotřebiče je nebezpečná.
- V průběhu programů s vysokou teplotou se skleněná dvířka mohou ohřát na vysokou teplotu. Nedotýkejte se dvířek!
- Zajistěte, aby se děti ani malá domácí zvířata nemohly dostat do bubnu pračky. Raději proto před praním vždy zkontrolujte vnitřek bubnu.
- Předměty jako mince, zavírací špendlíky, hřebíky, šrouby, kameny a jiné těžké nebo ostré předměty mohou způsobit značné škody a nesmí se proto dostat do pračky.
- Používejte pouze doporučené množství aviváže a pracího prostředku. Pokud použijete větší množství než doporučené, může se poškodit tkanina. Vždy používejte množství doporučené výrobcem.
- Malé kousky prádla jako ponožky, tkaničky, prací pásky atd. perte v pracím pytli k tomu určeném nebo v povlečení na polštář, protože jednotlivé kusy by mohly uvíznout mezi vanou a otočným bubnem.

- Nepoužívejte pračku na praní předmětů s kosticemi, nebo materiálu, který není zaobroubený nebo který se zatrhává.
- Po použití, čištění a údržbě vždy odpojte pračku od zdroje napájení a vypněte přívod vody.
- V žádném případě se nepokoušejte opravovat spotřebič sami. Opravy prováděné nezkušenými osobami mohou vést ke zranění nebo vážnému poškození spotřebiče. S opravami se obraťte na místní servisní středisko. Vždy žádejte originální náhradní díly.

Instalace

- Tento spotřebič je určen výhradně k domácímu použití. Nesmí se používat pro jiné účely než pro ty, pro které byl vyroben.
- Po odstranění obalu zkontrolujte, zda není spotřebič poškozen. V případě pochybností spotřebič nepoužívejte a obraťte se na servisní středisko.
- Před použitím spotřebiče je nutné odstranit všechny obalové a přepravní prvky. Pokud se neodstraní, může se výrobek a jeho funkce vážně poškodit. Viz příslušná část návodu k použití.
- Když je instalace ukončena, zkontrolujte, zda spotřebič nestojí na elektrickém přívodním kabelu, přívodní hadici a vypouštěcí hadici.
- Pokud je spotřebič umístěn na koberci, upravte nožičky tak, aby mohl kolem volně proudit vzduch.
- Vždy zkontrolujte, zda po instalaci neuniká z hadice ani z míst napojení voda.
- V případě, že je pračka umístěna v místnosti, kde teplota klesá pod bod mrazu, přečtěte si kapitolu "**Nebezpečí zamrznutí**".
- Jakékoliv instalatérské práce, nutné pro zapojení pračky, smí provádět pouze kvalifikovaný instalatér nebo osoba s příslušným oprávněním.
- Jakékoliv elektrikářské práce, nutné pro zapojení pračky, smí provádět pouze kvalifikovaný elektrikář nebo osoba s příslušným oprávněním.

Použití

- Tento spotřebič je určen výhradně k domácímu použití. Nesmí se používat pro jiné účely než pro ty, pro které byl vyroben.
- Perte jen prádlo, určené pro praní v automatické pračce. Dodržujte pokyny na visačce prádla.
- Spotřebič nepřeplyňte. Viz příslušná část tohoto návodu k použití.

- Před praním se přesvědčte, že jsou všechny kapsy prázdné a knoflíky a zipy zapnuté. Neperte roztrhané nebo natržené prádlo a před praním odstraňte z prádla skvrny od barvy, inkoustu, rzi a trávy. Podprsenky s kovovými kosticemi se NESMÍ prát v pračce.
- Oděvy, které přišly do styku s těkavými ropnými produkty, se nesmí prát v pračce. Pokud jste na oděv použili těkavé čisticí roztoky, musíte se přesvědčit, že byl roztok z oděvu odstraněn před umístěním do pračky.
- Nikdy nevytahujte zástrčku ze zásuvky tahem za kabel, ale vždy uchopte zástrčku.
- Nikdy nepoužívejte pračku, jestliže přírodní kabel, ovládací panel, pracovní plocha nebo podstavec jsou poškozené tak, že vnitřek pračky je přístupný.

Dětská pojistka

- Tento spotřebič nesmějí používat osoby (včetně dětí) se sníženými fyzickými, smyslovými nebo duševními schopnostmi, nebo bez patřičných zkušeností a znalostí, pokud je nesledují osoby odpovědné za jejich bezpečnost, nebo jim nedávají příslušné pokyny k použití spotřebiče.
- Na malé děti je třeba dohlédnout, aby si s pračkou nehrály.
- Obalový materiál (např. plastové fólie, polystyrén) by mohl být nebezpečný pro děti - nebezpečí udušení! Uložte ho z dosahu dětí.
- Všechny prací prostředky uložte na bezpečné místo, kde k nim děti nemají přístup.
- Zajistěte, aby se děti ani malá domácí zvířata nemohly dostat do bubnu pračky. Aby k tomu nedošlo, je pračka vybavena speciální funkcí. Toto zařízení se aktivuje pootočením tlačítka (bez stisknutí) uvnitř dvířek doprava, až je zářez vodorovně. Můžete použít i minci. Zařízení se vypne pootočením tlačítka doleva, až je zářez svisle; nyní se dvířka dají opět zavřít.

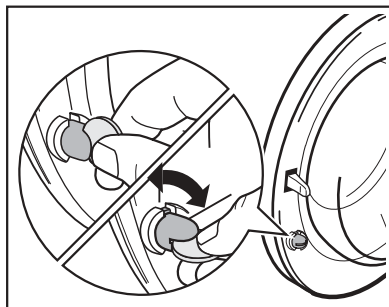

Popis spotřebiče



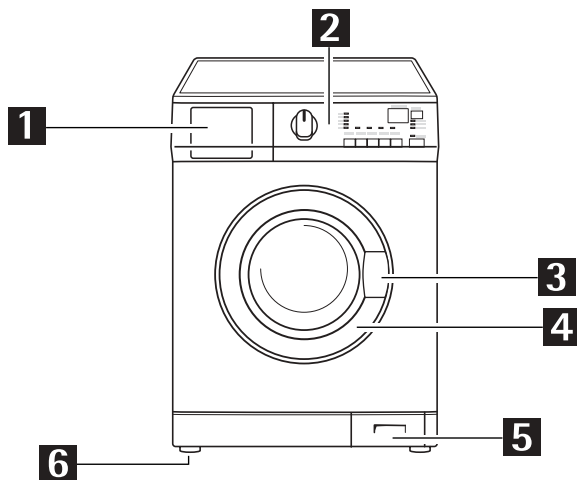

Váš nový spotřebič splňuje všechny moderní požadavky na účinné praní prádla s nízkou spotřebou vody, energie a pracího prostředku.

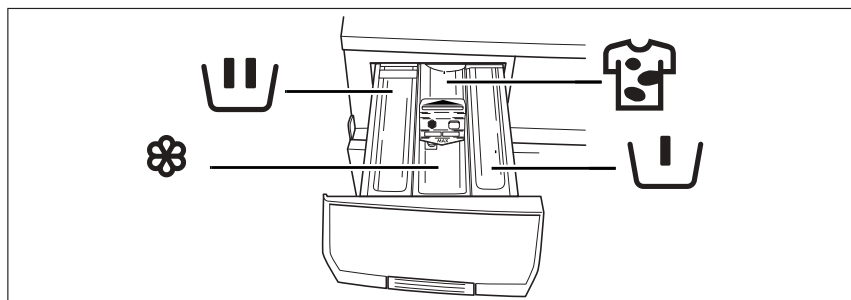

- | | | | |
|----------|--------------------------------------|----------|---------------------|
| 1 | Zásuvka dávkovače pracích prostředků | 4 | Typový štítek |
| 2 | Ovládací panel | 5 | Vypouštěcí čerpadlo |
| 3 | Držadlo dvířek | 6 | Seřiditelné nožičky |

Zásuvka dávkovače pracích prostředků



-  Komora na práškový používanou pro **předpírky**.
-  Komora na práškový nebo tekutý prací prostředek používaná pro **hlavní praní**.
-  Komora pro **tekuté přísady** (aviváž, škrob).
-  Komora pro odstraňovače skvrn použité pro hlavní praní s **funkcí SKVRNY**.

Ovládací panel

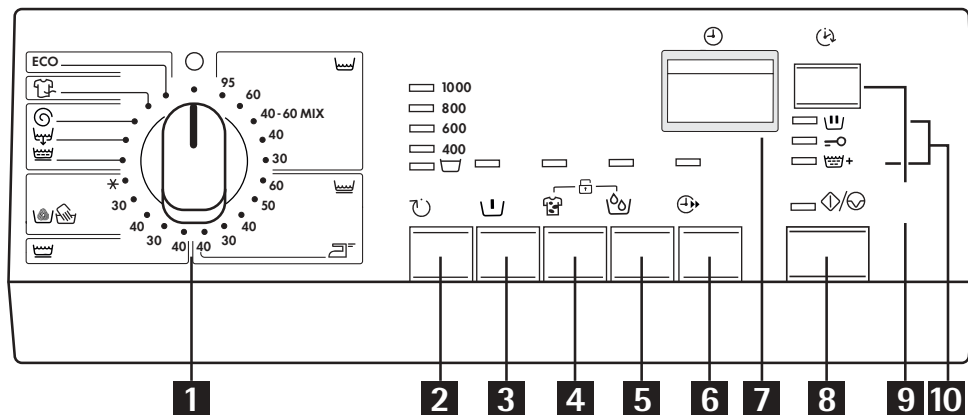

- | | |
|--|-------------------------------------|
| 1 Volič programu | 6 Tlačítko “Rychlý” |
| 2 Tlačítko snížení rychlosti odstředění | 7 Displej |
| 3 Tlačítko “Předpírka” | 8 Tlačítko “Start/Pauza” |
| 4 Tlačítko “Skvrny” | 9 Tlačítko “Odložený start” |
| 5 Tlačítko “Choulostivé” | 10 Ukazatel průběhu programu |

První použití



- i** Zkontrolujte, zda je elektrické a vodovodní připojení v souladu s pokyny k instalaci.
- i** Z bubnu vyjměte polystyren a všechny obalový materiál.
- i** Nalijte 2 litry vody do komory pro hlavní praní  zásuvky na prací prostředky, abyste aktivovali ventil Eco. Pak spusťte cyklus pro bavlnu na 95 °C s prázdnou pračkou, aby se z bubnu a vany odstranily poslední zbytky pachů a mastnoty z výroby. Nalijte polovinu dávky pracího prostředku do zásuvky dávkovače a zapněte spotřebič.

Vlastní nastavení

Zvukové signály

Spotřebič je vybaven zvukovým zařízením, které se rozezná v následujících případech:

- na konci cyklu
- v případě provozních problémů

Současným stisknutím tlačítek **Předpírka**  a **Skvrny**  na asi 6 vteřin se zvukový signál vypne (s výjimkou případu provozních problémů). Dalším stisknutím těchto 2 tlačítek se zvukový signál opět aktivuje.

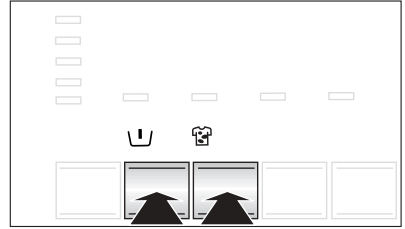

Dětská bezpečnostní pojistka

Toto zařízení umožňuje ponechat pračku bez dohledu a přitom bez obav, že se děti zraní nebo spotřebič poškodí.

Funkce dětské pojistky zůstává aktivní, i když pračka zrovna nepere.

Dětskou pojistku můžete nastavit dvěma způsoby:

- před stisknutím tlačítka **Start/Pauza**: pak není možné pračku spustit.
- po stisknutí tlačítka **Start/Pauza**, pak nebude možné změnit program ani funkci.

Chcete-li tuto funkci zapnout (vypnout), stiskněte současně na asi 6 vteřin tlačítka **Skvrny** a **Choulostivé**, až se na displeji objeví (zmizí) ikona .

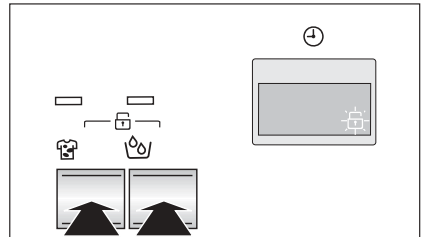

Denní používání

Vložení prádla



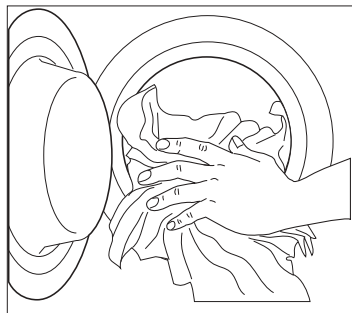

1. Otevřete dvířka opatrným zatažením za držadlo dvířek směrem ven. Prádlo vkládejte do bubnu po jednotlivých kusech a důkladně ho protřepte.
2. Zavřete dobře dvířka. Během zavírání musíte slyšet kliknutí.

Upozornění! Nenechávejte prádlo mezi dvířky a těsněním.



Odměření pracího prostředku a aviváže

Váš nový spotřebič byl navržen tak, aby snížil spotřebu vody, energie a pracích prášků.

1. Vytáhněte zásuvku dávkovače až na doraz. Odměřte množství požadovaného pracího prostředku, nalijte ho do komory na hlavní praní , a pokud chcete provést **předpírku**, nalijte ho do komory označené . Jestliže si přejete provést funkci odstraňování **skvrn**, nalijte ho do komory označené .
2. Jestliže je to třeba, nalijte prostředek pro aviváž tkanin do komory označené  (použité množství nesmí přesáhnout značku **MAX** na dávkovači). Dávkovač lehce zavřete.

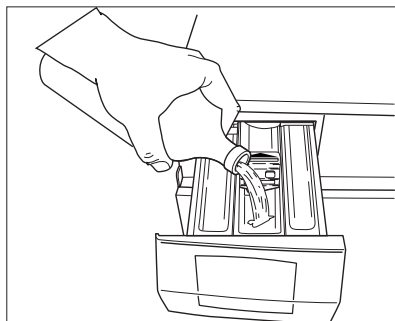
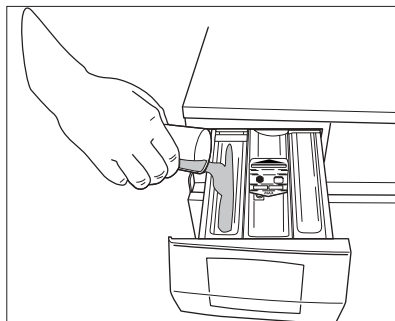

Volba požadovaného programu

Zvolte správný program pro jakýkoliv druh prádla podle popisu v tabulce pracích programů (viz Prací programy).

Otočte voličem programu do požadované polohy. Volič programu určuje typ pracího cyklu (např. hladinu vody, otáčení bubny, počet máchání) a prací teplotu podle druhu prádla.

Kontrolka **Start/Pauza** začne blikat a na displeji se zobrazí doba trvání zvoleného programu.

Volič programu je rozdělen do následujících částí:

- Bavlna
- Syntetické
- Jemné prádlo
- Vlna, hedvábí a ruční praní 
- Speciální program: máchání, čerpání, odstředění
- Osvěžení
- Úsporný program (ECO)

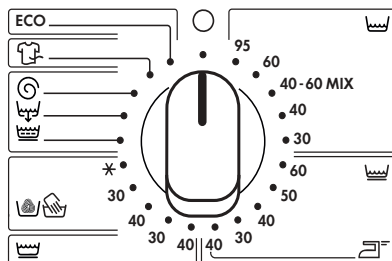

Voličem programu je možné otáčet doprava i doleva. Poloha **O** slouží k resetování programu/vypnutí pračky.

Na konci programu musíte pootočit voličem programu do polohy “O”, aby se pračka vypnula.

Upozornění!

Pokud voličem programu otočíte za chodu spotřebiče na jiný program, žlutá kontrolka **Start/Pauza** 3x zabliká a na displeji se objeví zpráva **Err** na znamení špatného výběru. Pračka nově zvolený program neprovede.

Volba rychlosti odstředění nebo funkce Zastavení máchání

Stiskněte opakovaně tlačítko **Odstředění**, abyste změnili rychlost odstředění, pokud si přejete, aby se prádlo odstředilo jinou rychlostí, než je nastavená rychlost.

Příslušná kontrolka se rozsvítí.

Maximální rychlost je:

Lavamat 60840:

- 1000 ot/min pro všechny typy tkanin.

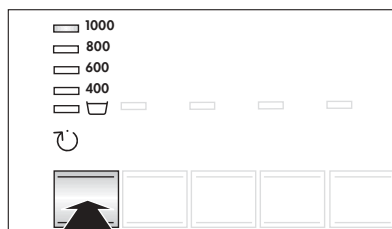

Lavamat 62840:

- 1200 ot/min pro všechny typy tkanin.







Lavamat 64840:

- pro bavlnu a ECO: 1400 ot/min.
- pro syntetické tkaniny, vlnu, ruční praní a jemné tkaniny: 1200 ot/min.

Zastavení máchání : jestliže zvolíte tuto funkci, pračka neodčerpá vodu z posledního máchání, aby se prádlo nezmačkalo. Jestliže program skončil, na displeji se objeví blikající , kontrolka **Dvířka**  se rozsvítí, kontrolka **Start/Pauza** zhasne a dvířka zůstávají zablokována na znamení, že se musí nejprve vypustit voda.

Abyste mohli odčerpát vodu:

- otočte programovým voličem na **O**
- vyberte program **Čerpání**  nebo **Odstředění** 
- pokud je to třeba, snižte rychlost odstředění pomocí příslušného tlačítka
- stiskněte tlačítko **Start/Pauza**
- jestliže program skončil, na displeji se objeví blikající . Kontrolka **Dvířka**  zhasne a je možné dvířka otevřít.

Tlačítko volby programu

V závislosti na zvoleném programu lze kombinovat různé funkce. Ty musí být zvoleny po vybrání příslušného programu a před stisknutím tlačítka **Start/Pauza**.

Po stisknutí těchto tlačítek se rozsvítí odpovídající kontrolky. Opětným stisknutím tlačítek kontrolky zhasnou.

Jestliže je zvolena nesprávná funkce, žlutá kontrolka tlačítka **Start/ Pauza** 3x zabliká a na displeji se na několik vteřin objeví zpráva **Err**.

Důležité upozornění!

Možnost kombinace pracích programů a funkcí viz kapitola **Prací programy**.

Volba funkce předpírky

Zvolte tuto funkci, chcete-li prádlo ještě před hlavním praním přeprat na 30 °C. Předpírka končí krátkým odstředěním u programů pro bavlnu a syntetické tkaniny, u programů pro jemné tkaniny se voda pouze vypustí.

Příslušná kontrolka se rozsvítí.

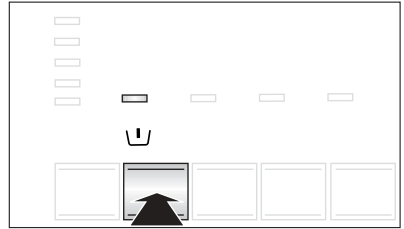

Volba funkce skvrny

K vyprání velmi zašpiněného prádla nebo prádla se skvrnami pomocí odstraňovače skvrn (prodloužené hlavní praní s optimalizovanou fází odstraňování skvrn). Příslušná kontrolka se rozsvítí.

Tato funkce **není** k dispozici u programů s teplotou nižší než 40°C.

Upozornění! Pokud chcete použít program s funkcí odstraňování skvrn, nalijte odstraňovač skvrn do komory .

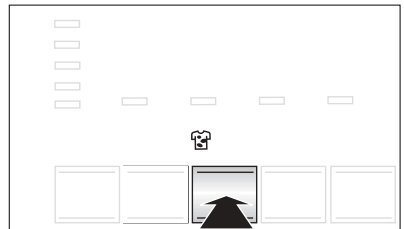

Volba funkce Choulostivé

Jestliže stisknete toto tlačítko, intenzita praní se sníží. U programů pro bavlnu a syntetické tkaniny pračka přidá jedno máchání.

Tato funkce se doporučuje pro nestálobarevné prádlo.



Volba funkce Rychlý

Tato funkce umožňuje úpravu délky praní, automaticky navržené pračkou.

Stisknutím tohoto tlačítka se rozsvítí příslušná kontrolka a doba praní bude zkrácena pro praní lehce zašpiněného denního prádla.

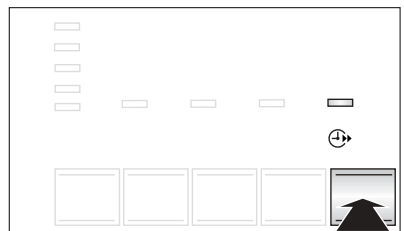

Na displeji se zobrazí zkrácený čas praní. Maximální náplň je 6 kg pro bavlnu a 2 kg pro syntetické a jemné prádlo.

Dvojnásobným stisknutím tohoto tlačítka zůstane příslušná kontrolka svítit a doba praní bude zkrácena pro praní lehce zašpiněného prádla nebo prádla nošeného jen krátkou dobu. Na displeji se zobrazí zkrácený čas praní. Maximální náplň je 3 kg pro bavlnu a 1,5 kg pro syntetické a jemné prádlo.

Displej

Na displeji se objevují následující údaje:

Délka zvoleného programu

Po volbě programu se na displeji zobrazí délka praní v hodinách a minutách (například 2.05). Délka se vypočítává automaticky na základě doporučeného maximálního množství prádla vhodného pro určitý druh tkaniny.

Po spuštění programu se zbývající čas aktualizuje každou minutu.

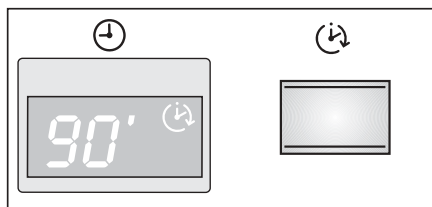

Odložený start

Odložený start (max. 20 hodin) nastavený pomocí příslušného tlačítka se objeví na displeji asi na 3 vteřiny, potom se znovu zobrazí délka zvoleného programu.

Ikona odloženého startu (↻) se objeví na displeji.

Doba se snižuje o nejprve po hodině, když zůstane pouze 1 hodina, snižuje se čas každou minutu.

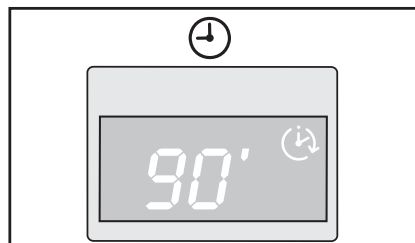

Nesprávná volba funkce

Jestliže je vybrána funkce, která není kompatibilní se zvoleným programem, dole na displeji se na 2 vteřiny se zobrazí zpráva **Err** a žlutá kontrolka **Start/Pauza** bliká.

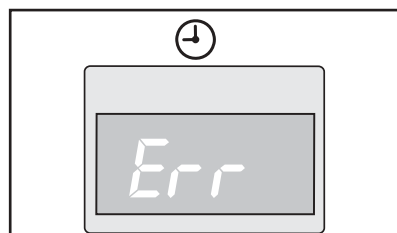

Poplachové kódy

V případě provozních problémů se na displeji mohou zobrazit poplachové kódy, např. *E20* (viz oddíl “Něco nefunguje”).

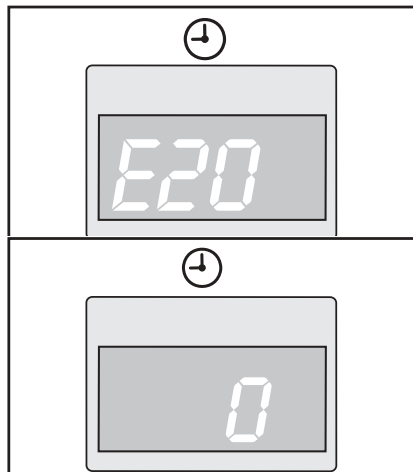

Konec programu

Po skončení programu se zobrazí blikající nula, kontrolka  a **Start/Pauza** zhasnou a je možné otevřít dvířka.

Volba funkce Start/Pauza

Zvolený program spustíte tlačítkem **Start/Pauza**; příslušná červená kontrolka přestane blikat.

Kontrolka **praní svítí**,  na znamení, že pračka začíná prát.

Kontrolka dvířek **dvířka**  se rozsvítí na znamení, že jsou dvířka zablokována.

Přerušení probíhajícího programu se provádí stisknutím tlačítka **Start/Pauza**: příslušná červená kontrolka začne blikat.

K opětovnému spuštění programu od místa, ve kterém byl přerušen, **stiskněte opět** tlačítko **Start/Pauza**.

Pokud jste zvolili odložení startu, pračka zahájí odpočítávání zbylé doby.

Při nesprávně vybrané funkci 3x zabliká žlutá kontrolka tlačítka **Start/Pauza**, asi na 2 vteřiny se na displeji zobrazí zpráva **Err**.

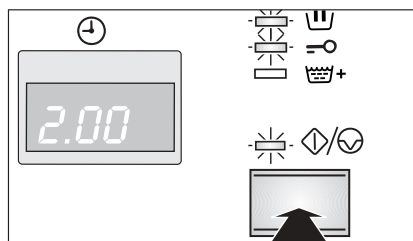

Volba odloženého startu

Před spuštěním programu, pokud chcete odložit start, stiskněte opakovaně tlačítko Odložený start, k volbě požadovaného odkladu.

Zvolená doba Odloženého startu (až o 20 hodin) se asi na 3 vteřiny objeví na displeji, potom se znovu zobrazí délka programu.

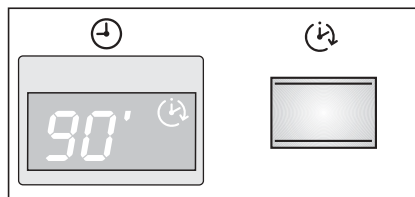

Tuto funkci musíte zvolit po nastavení programu a před stisknutím tlačítka **Start/Pauza**. Pomocí tohoto tlačítka může být prací program odložen o 30 - 60 - 90 minut, 2 hodiny, a dále po 1 hodině až o max. 20 hodin.

Chcete-li do pračky přidat prádlo během doby odložení startu, stiskněte tlačítko **Start/Pauza** k uvedení spotřebiče do stavu pauzy. Přidejte prádlo, zavřete dvířka a stiskněte opět tlačítko **Start/Pauza**.

Volba odloženého startu

- Zvolte program a požadované funkce.
- Vyberte odložený start
- Stiskněte tlačítko **Start/Pauza**: pračka zahájí odpočítávání zbylé doby po hodinách. Program se spustí po uplynutí nastaveného času odložení.

Zrušení odloženého startu

- Nastavte pračku do stavu PAUZY stisknutím tlačítka **Start/Pauza**;
- Stiskněte jednou tlačítko **Odložený start**, až se zobrazí symbol ;
- Stiskněte opět tlačítko **Start/Pauza**, abyste spustili program.

Důležité upozornění!

- Zvolenou dobu odložení lze změnit jen po opětovné volbě pracího programu.
- Dvířka budou po celou dobu trvání odloženého startu zablokována. Jestliže potřebujete dvířka otevřít, musíte nejprve nastavit pračku do stavu PAUZA stisknutím tlačítka **Start/Pauza** a vyčkat několik minut. Po zavření dvířek stiskněte opět tlačítko **Start/Pauza**.

Odložený start nemůže být zvolen u programu **Čerpání**.

Ukazatel průběhu programu

Po stisknutí tlačítka **Start/Pauza** se rozsvítí kontrolka **Praní** .

Jestliže se kontrolka **praní**  rozsvítí, znamená to, že pračka provádí prací cyklus.

Kontrolka **dvířka**  upozorní, kdy mohou být dvířka otevřena:

- kontrolka svítí: dvířka nemohou být otevřena. Pračka je v provozu.
- kontrolka nesvítí: dvířka je možné otevřít.
Prací program je u konce.

Když probíhá přidavné máchání, rozsvítí se kontrolka **Extra máchání** .

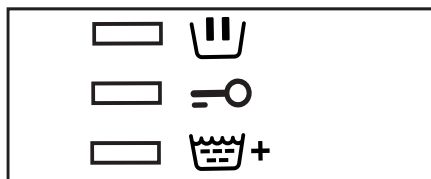

Volba přidavného máchání +

Tento spotřebič je navržen tak, aby šetřil vodou. Pro lidi s velmi citlivou kůží (alergickou na prací prostředky) je však nezbytné máchat prádlo ve větším množství vody (extra máchání).

Stiskněte současně tlačítka **Rychlost odstředění** a **Předpírka** na několik vteřin: kontrolka **Extra máchání** na ukazateli průběhu programu se rozsvítí. Tato funkce je stále zapnutá. Chcete-li ji vypnout, stiskněte opět stejná tlačítka, dokud kontrolka **Extra máchání** nezhasne.

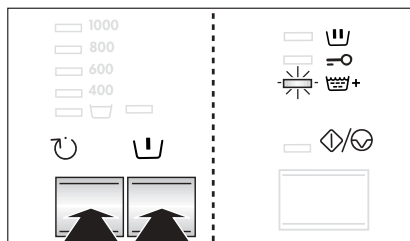

Změna funkce nebo probíhajícího programu

Každou funkci je možné změnit ještě před jejím provedením programem. Před provedením jakékoli změny musíte pračku uvést do stavu pauzy stisknutím tlačítka **Start/Pauza**.

Změna probíhajícího programu je možná pouze jeho **resetováním**. Otočte programovým voličem do polohy **O** a potom na nově zvolený program. Voda z pračičho bubnu se nevypustí. Spusťte nový program opětovným stisknutím tlačítka **Start/Pauza**.

Přerušení programu

Přerušení probíhajícího programu se provádí stisknutím tlačítka **Start/Pauza**, příslušná kontrolka začne blikat. Stiskněte stejné tlačítko k restartování programu.

Zrušení programu

Otočte voličem programu na **O**, abyste zrušili právě probíhající program. Nyní můžete zvolit nový program.

Otevření dvířek po spuštění programu

Nejprve nastavte pračku do stavu pauzy stisknutím tlačítka **Start/Pauza**.



Po několika minutách můžete dvířka otevřít.

Jestliže **dvířka**  zůstávají zablokovaná, znamená to, že pračka již ohřívá, takže hladina vody přesahuje spodní okraj dvířek. V takovém případě se dvířka nemohou otevřít.

Jestliže dvířka nelze otevřít, ale vy to nutně potřebujete, vypněte pračku otočením voliče programu na **O**. Po několika minutách můžete dvířka otevřít (**dávejte pozor na hladinu vody a na teplotu!**).

Na konci programu

Pračka se automaticky zastaví, kontrolka **Start/Pauza** zhasne a na displeji se objeví blikající .

Pokud je zvolena funkce **Zastavení máchání** , kontrolka **Dvířka** svítí, na displeji se objeví blikající , kontrolka **Start/Pauza** zhasne a dvířka zůstávají zablokována na znamení, že vodu je nutné před otevřením dvířek vypustit.



















































Kroky nutné k vypuštění vody jsou popsány u funkce Zastavení máchání.

Otočte programovým voličem do polohy O k vypnutí pračky.

Vyjměte prádlo z bubnu a pozorně zkontrolujte, zda buben zůstal prázdný.

Jestliže už nebudete prát, zavřete přívod vody. Nechte dveře pootevřené, abyste zabránili vzniku plísní a nepříjemných pachů.

















Prací programy

Program/ Teplota	Druh prádla	Funkce	Popis programu
 Bavlna 95°-60°	Bílá bavlna: např. prostěradla, ubrusy, lněné prádlo.	       	Hlavní praní od 95°C do 60°C 3 máchání dlouhé odstředění
 Bavlna 60°-40°-30° 40-60 MIX	Barevná bavlna: pracovní oděvy, prostěradla, lněné prádlo, spodní prádlo, ručníky.	        	Hlavní praní od 60°C do 30°C 3 máchání dlouhé odstředění
 Syntetické 60°-50°-40°-30°	Syntetické nebo smíšené tkaniny: spodní prádlo, barevné prádlo, nemačkové košile, blůžky.	        	Hlavní praní od 60°C do 30°C 3 máchání krátké odstředění
 Syntetické Snadné žehlení  40°	Syntetické prádlo vyžadující jemné praní a odstředění.	    	Hlavní praní při 40°C 4 máchání krátké odstředění
 Jemné 40°-30°	Jemné prádlo: např. záclony.	        	Hlavní praní od 40°C do 30°C 3 máchání krátké odstředění
  Ruční praní Vlna 40°-30°- *	Speciální program pro ručně prané tkaniny a speciálně testovaný program pro vlněné prádlo nesoucí značku "čistá střížní vlna, nesrážlivá, možno prát v pračce".	 	Hlavní praní od 30°C do * (studená) 3 máchání krátké odstředění

* Funkci **Skvrny** můžete zvolit pouze pro teploty 40 °C nebo vyšší.



** Funkci **Rychlý** nelze zvolit s programem MIX 40-60.

Prací programy

Program/ Teplota	Druh prádla	Funkce	Popis programu
 Máchání	Samostatný máchací cyklus pro ručně prané prádlo.	  	3 máchání dlouhé odstředění
 Čerpání	K odčerpání poslední máchací vody u programů s funkcí Zastavení máchání.		Čerpání vody
 Odstředění	Samostatné odstředění pro všechny druhy tkaniny.		Čerpání a dlouhé odstředění
 Osvěžení	Rychlé praní pro sportovní oděvy, nebo lehké zašpiněné či jednou nošené bavlněné a syntetické oděvy.		Hlavní praní při 30°C 2 máchání krátké odstředění
ECO	Bílá a barevná bavlna, úsporný , lehké až hodně zašpiněné prádlo, košile, spodní prádlo.	      	Hlavní praní při 60 °C 2 máchání dlouhé odstředění
Vyp/O	Ke zrušení probíhajícího pracího programu nebo vypnutí pračky.		

Druh tkaniny	Max. náplň
Bavlna	6 kg
Syntetické a jemné prádlo	3 kg
Snadné žehlení 40 °C	1,5 kg
Vlna a ruční praní	2 kg
Ověžení	2 kg

Informace o programu

Snadné žehlení	Jestliže zvolíte tento program, prádlo se vypere a odstředí šetrným způsobem, aby se nezmačkalo. Tímto způsobem je pak žehlení jednodušší. Pračka navíc provede přídatná máchání.
Vlna Ruční praní  / Hedvábí	Prací program pro vlnu, která se může prát v pračce  , i pro ručně prané vlněné tkaniny a jemné tkaniny se symbolem “ruční praní”  .
Máchání	S tímto programem je možné vymáchat a odstředit bavlněné oblečení, které bylo vyprané ručně. Pračka provede 3 máchání a závěrečné odstředění s maximální rychlostí. Rychlost odstředění může být zkrácena stisknutím tlačítka Snížení rychlosti odstředění.
Čerpání	Používá se pro odčerpání vody z posledního máchání u programů s funkcí Zastavení máchání. Nejprve otočte voličem programu do polohy O , potom vyberte program Čerpání a stiskněte tlačítko Start/Pauza.
Odstředění	Samostatné odstředění pro ručně prané prádlo a po programech s funkcí Zastavení máchání. Před zvolením tohoto programu je nutné pootočit voličem programu do polohy O .. Můžete zvolit rychlost odstředění prostřednictvím příslušného tlačítka podle typu prádla, které má být odstředěno.
ověžení	Tento program může být zvolen s následujícími funkcemi: Snížení rychlosti odstředění a Odložený start. Tento program je vhodný pro lehce zašpiněnou bavlnu. Max. náplň: 2 kg Prací teplota: 30 °C Délka programu: 30 minut Závěrečné odstředění: 1000 (L60840)/1200 ot/min (L62840/64840).
ECO	Tento program je vhodný pro lehce nebo normálně zašpiněné bavlněné prádlo. Teplota bude nižší a doba praní bude delší. S tímto programem dosáhnete dobrého pracovního výsledku a ušetříte energii.
VYP/O	Vynulování programu a vypnutí pračky zajistíte otočením voliče programu na O . Nyní můžete zvolit nový program.

Příprava pracího cyklu

Třídění prádla

Sledujte symboly s kódy pro praní na každé visačce oděvu a dodržujte pokyny výrobce pro praní. Prádlo roztrďte takto: bílé, barevné, syntetické, jemné, vlněné.

Teploty

95 °C nebo 90 °C	pro normálně zašpiněné bílé bavlněné a lněné prádlo (např. utěrky, ručníky, ubrusy, prostěradla...).
60°/50°	pro normálně zašpiněné, barevně stálé oděvy (např. košile, noční prádlo, pyžama...) ze lněných, bavlněných nebo syntetických tkanin a pro lehce zašpiněné bílé bavlněné prádlo (např. spodní prádlo)
40 °C-30 °C- Studená	pro choulostivé kousky prádla (např. síťové záclony), smíšené prádlo včetně syntetických vláken a vlny se značkou "čistá střížní vlna, možno prát v pračce, nesráží se".

Před vložením prádla

Nikdy neperte bílé a barevné prádlo společně. Bílé prádlo by při takovém praní ztratilo svoji bělost.

Nové barevné prádlo by mohlo pustit barvu, a proto by se poprvé mělo prát samostatně.

Ujistěte se, že v prádle nezůstaly žádné kovové předměty (např. sponky do vlasů, špendlíky zavírací i obyčejné apod.).

Zapněte knoflíky polštářů, zatáhněte zipy, zapněte háčky a patenty. Svažte všechny pásky nebo dlouhé stužky.

Před praním odstraňte silné skvrny.

Zvláště odolné skvrny je třeba ošetřit již před praním speciálním čisticím nebo čistící pastou.

Se záclonami zacházejte se zvláštní péčí. Odstraňte háčky, nebo je vložte do nějakého uzavřeného pytlíku nebo sítky.

Maximální náplň prádla

Doporučená množství prádla jsou vyznačena v tabulkách programů.

Obecné zásady:

Bavlna, len: plný buben, ale ne napěchovaný;

Syntetické: buben plný pouze do poloviny;

Jemné prádlo a vlna: buben plný do jedné třetiny.

Praní s maximální náplní prádla v bubnu umožňuje nejefektivnější využití vody a energie.

U silně zašpiněného prádla snižte množství vloženého prádla.

Praní s maximální náplní prádla v bubnu umožňuje nejefektivnější využití vody a energie. U silně zašpiněného prádla snižte množství vloženého prádla.

Váha prádla

Dále uvedené hodnoty jsou jen orientační:

koupací plášť	1200 g
ubrousek	100 g
povlak na příkrývku	700 g
prostěradlo	500 g
povlak polštáře	200 g
ubrus	250 g
osuška	200 g
utěrka	100 g
noční prádlo	200 g
dámské kalhotky	100 g
pánská pracovní košile	600 g
pánská košile	200 g
pánské pyžamo	500 g
blůza	100 g
pánské spodky	100 g

Odstraňování skvrn

Odolné skvrny se nedají odstranit jen vodou a pracím prostředkem. Doporučuje se proto odstraňovat je již před praním.

Krev: čerstvé skvrny odstraňujte studenou vodou. Zaschlé skvrny nechte přes noc namočené ve speciálním pracím přípravku a pak je odstraňte ručně vodou a mýdlem.

Olejové barvy: navlhčete benzinovým čističem skvrn, položte kus na měkkou látku a skvrnu vytřete; postup několikrát opakujte.

Zaschlé olejové skvrny: navlhčete terpentýnem a položte kus na měkkou látku. Skvrnu vytřete ručně pomocí klůcku bavlněné látky.

Rez: použijte kyselinu šťavelovou rozpuštěnou v horké vodě, nebo odstraňovač rzi používaný za studena. U starých rezavých skvrn si počínejte opatrně, protože celulózová struktura bude již poškozená a tkanina by se mohla proděravět.

Plísňové skvrny: ošetřete je bělicím prostředkem a dobře vymáchejte (jen bílé a stálobarevné prádlo).

Tráva: lehce namydlete a ošetřete bělicím prostředkem (jen bílé a stálobarevné prádlo).

Skvrny od kuličkového pera a lepidel: navlhčete acetonem (*), položte kus na měkkou látku a skvrnu ručně vytřete.

Rtěnka: navlhčete acetonem jako v předchozím případě a pak skvrny ošetřete metylalkoholem. Zbylé stopy odstraňte pomocí bělicího prostředku.

Červené víno: namočte do vody s pracím prostředkem, vymáchejte a ošetřete kyselinou octovou nebo citrónovou a vymáchejte. Zbylé stopy odstraňte pomocí bělicího prostředku.

Inkoust: podle druhu inkoustu navlhčete tkaninu nejprve acetonem (*), pak kyselinou octovou; zbylé stopy na bílém prádle ošetřete bělicím prostředkem a pak řádně vymáchejte.

Skvrny od dehtu: nejprve skvrny ošetřete odstraňovačem skvrn, metylalkoholovým nebo benzinovým, a pak vytřete pastovým čisticím prostředkem.

(*) na umělé hedvábí aceton nepoužívejte.

Prací prostředky a přísady

Dobré výsledky praní závisí také na volbě pracího prostředku a použití správného množství, aby nedocházelo k plýtvání a poškozování životního prostředí.

Ačkoli jsou prací prostředky biologicky rozložitelné, obsahují látky, které ve velkých množstvích mohou změnit jemnou rovnováhu existující v přírodě.

Volba pracího prostředku závisí na druhu tkaniny (jemná, vlněná, bavlněná apod.), barvě, prací teplotě a stupni zašpinění.

V této pračce se mohou používat všechny běžně dostupné prací prostředky, určené pro automatické pračky:

- práškové prostředky pro všechny druhy tkanin
- práškové prostředky pro jemné tkaniny (max. 60°C) a vlnu,
- tekuté prostředky, přednostně pro prací programy s nízkou prací teplotou (max. 60°C) pro všechny druhy tkanin nebo speciální prostředky pouze pro vlnu.

Prací prostředek a jakékoli přísady se musí před spuštěním pracího programu dávkovat do příslušné komory zásuvky dávkovače.

Jestliže používáte koncentrovaný práškový nebo tekutý prací prostředek, zvolte program bez předpírky.

Pračka je vybavena systémem recirkulace, který umožňuje optimální využití koncentrovaného pracího prostředku.

Tekutý prací prostředek nalijte do komory zásuvky dávkovače označené  **ještě před** spuštěním programu.

Všechny avivážní nebo škrobicí přísady se musí nalít do oddílu označeného  **ještě před** spuštěním pracího programu.

Dodržujte doporučení výrobce ohledně množství použitého pracího prostředku a **nepřekračujte značku “MAX” na zásuvce dávkovače pracího prostředku.**

Množství použitého pracího prostředku

Druh a množství pracího prostředku bude záviset na druhu tkaniny, množství prádla, stupni zašpinění a tvrdosti použité vody.

Dodržujte pokyny výrobce k množství použitého prostředku.

Menší množství pracího prostředku použijte tehdy, když:

- perete malé množství prádla,
- prádlo je lehce zašpiněné,
- při praní se tvoří velké množství pěny.

Stupně tvrdosti vody

Tvrdot vody se označuje tzv. stupni tvrdosti. Tvrdot vody ve své domácnosti zjistíte u místního vodárenského podniku, nebo na místním úřadě.

Poznámka: Změkčovač vody se musí přidávat, jakmile má voda střední stupeň tvrdosti (od stupně tvrdosti II). Řiďte se pokyny výrobce. Množství pracího prostředku pak lze vždy určit podle stupně tvrdosti I (= měkká).

Úroveň	Charakteristika	Stupně tvrdosti vody	
		německé °dH	francouzské °T.H.
1	měkká	0-7	0-15
2	střední	8-14	16-25
3	tvrdá	15-21	26-37
4	velmi tvrdá	> 21	> 37

i MEZINÁRODNÍ ZNAČENÍ PRO OŠETŘOVÁNÍ PRÁDLA

Tyto symboly se objevují na visačkách textilu, aby vám pomohly zvolit nejlepší způsob ošetření vašeho prádla.

ÚSPORNÉ PRANÍ  Max. prací teplota 95°C	 Max. prací teplota 60°C	 Max. prací teplota 40°C	 Max. prací teplota 30°C	 Ruční praní	 Vůbec neprat
JEMNÉ PRANÍ 		 			

 BĚLENÍ	 Bělit ve studené vodě	 Nebělit
--	--	--

 ŽEHLENÍ	 Horká žehlička max.200°C	 Teplá žehlička max.150°C	 Vlahá žehlička max.110°C	 Nežehlit
---	--	--	--	---

 SUCHÉ ČIŠTĚNÍ	 Čištění za sucha ve všech prostředcích	 Čištění za sucha v perchlóru, benzínu, čistém alkoholu, R111 a R113	 Čištění za sucha v benzínu, čistém alkoholu a R113	 Nečistit za sucha
---	---	--	---	--

 SUŠENÍ	 Rozložené na plocho	 Na šňůře	 Na věšáku	 při vysoké teplotě  při nízké teplotě	 Nesušit v bubnové sušičce
--	--	---	--	---	--

Čištění a údržba

Před každou údržbou nebo čištěním musíte pračku ODPOJIT od zdroje elektrického napájení.

Odvápnění

Běžně používaná voda obsahuje vápenec. Je užitečné pravidelně používat v pračce změkčovač vody v prášku. Tento postup provádějte samostatně, nikoliv při praní, a dodržujte pokyny výrobce ohledně změkčovacího prášku.

Tím se zabrání usazování vodního kamene.

Po každém vyprání

Nechte dvířka na chvíli otevřená. To pomůže zabránit vlhkosti a vytváření zápachu uvnitř v pračce. Otevřením dvířek po praní se také chrání dvevní těsnění.

Údržbové praní

Při nízkých pracích teplotách se uvnitř bubny mohou vytvořit usazeniny.

Doporučujeme proto provádět pravidelně údržbové praní.

K provedení údržbového praní:

- V bubnu nesmí být prádlo.
- Zvolte prací program pro bavlnu s nejvyšší teplotou.
- Použijte normální dávku pracího prostředku, musí to být pouze prášek s biologickými vlastnostmi.

Čištění vnějších ploch

Venkovní plochy pračky umývejte pouze vodou se saponátem a poté důkladně vysušte.

Důležité: K čištění vnějších ploch nepoužívejte metylalkohol, ředidla a podobné prostředky.

Zásuvka dávkovače pracích prostředků

Zásuvku dávkovače pracích prostředků je nutné čistit pravidelně.

1. Pevným tahem vyjměte zásuvku dávkovače pracího prostředku.

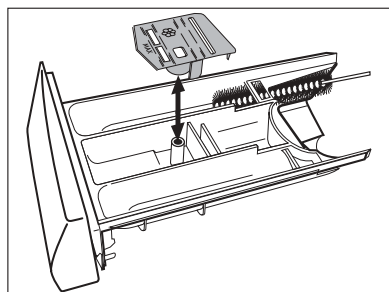

2. Vyjměte vložku na aviváž z prostřední komory.
3. Všechny části omyjte vodou.
4. Zasuňte vložku na aviváž zpět co nejdále, aby pevně seděla na svém místě.
5. Očistěte kartáčkem všechny díly pračky, zejména trysky v horní části komor.
6. Vložte zásuvku dávkovače pracích prostředků do kolejniček a zasuňte ji dozadu.

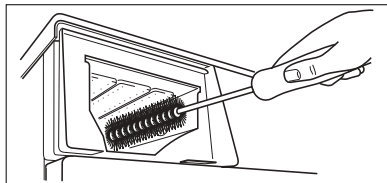

Prací bubnen

V bubnu se může usazovat rez z rezavých částic v prací vodě nebo z vodovodního kohoutku obsahujícího železo.

Důležité upozornění! Při čištění bubnu nepoužívejte kyselé odvápnovací prostředky, drsné čisticí prostředky obsahující chlor, železné nebo ocelové drátěnky.

1. Odstraňte všechny usazeniny rzi v bubnu čisticími prostředky pro nerezovou ocel.
2. Nechte proběhnout prací program bez prádla, aby se odstranily všechny zbytky čisticích prostředků. Program: BAVLNA/LEN 95, stiskněte tlačítko RYCHLÉ PRANÍ, přidejte asi 1/4 odměrky pracího prostředku.

Těsnění dvířek

Čas od času je nutné zkontrolovat těsnění dvířek a odstranit případné cizí předměty, které se do něj mohly zachytit.

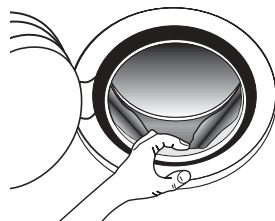

Vypouštěcí čerpadlo

Vypouštěcí čerpadlo musí být kontrolováno pravidelně a zejména, jestliže

- pračka nevypouští vodu a/nebo neodstřeďuje,
- pračka je během vypouštění vody neobvykle hlučná, což je způsobeno předměty, jako jsou zavírací špendlíky, mince apod., které blokují čerpadlo.

Postupujte následovně:

1. Spotřebič odpojte od sítě.
2. Jestliže je to nutné, počkejte, až se voda ochladí.
3. Otevřete dvířka čerpadla.
4. Umístěte pod čerpadlo nádobu na vodu, která vyteče z pračky.

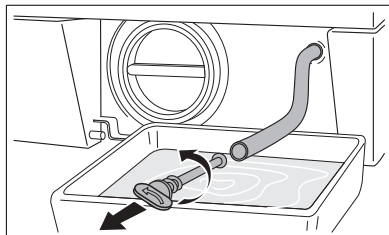
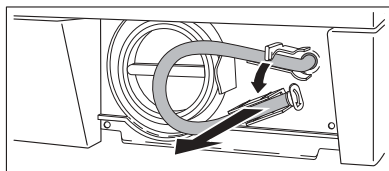
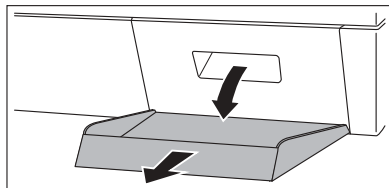

5. Vyměňte nouzovou vypouštěcí hadičku, vložte ji do nádoby a odšroubujte uzávěr.
6. Když voda přestane vytékat, odšroubujte kryt čerpadla a čerpadlo vyjměte. Připravte si hadřík na utírání vody, která by mohla vytéct při odmontování čerpadla.
7. Otáčením vyjměte všechny předměty z oběžného kola čerpadla.

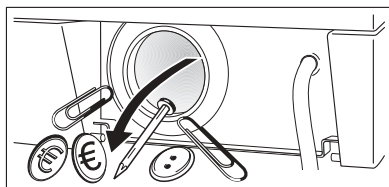
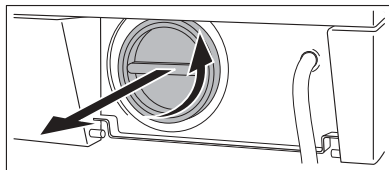

8. Nasadíte uzávěr na nouzovou vypouštěcí hadičku a vraťte na původní místo.
9. Čerpadlo úplně zašroubujte.
10. Zavřete dvířka čerpadla.

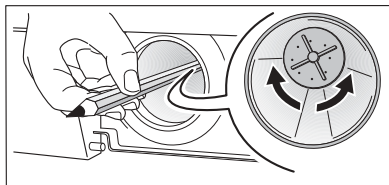

Upozornění!

Jestliže je pračka v provozu, může být v závislosti na vybraném programu v čerpadle horká voda. Nikdy nesnímejte kryt čerpadla během pracího cyklu, vždy čekejte, dokud pračka neskončí cyklus, a je prázdná. Jestliže nasazujete kryt zpět, ujistěte se, že je bezpečně utažen tak, aby nemohla prosakovat voda a malé děti ho nemohly odšroubovat.

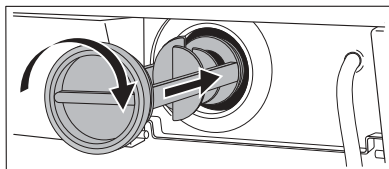

Filtr přívodní hadice

Jestliže zjistíte, že pračka trvá delší dobu než se naplní vodou, zkontrolujte filtr umístěný ve šroubení přívodní hadice, zda není zanesený.

1. Zavřete vodovodní kohoutek.
2. Odšroubujte hadici od vodovodního kohoutku.
3. Vyčistěte filtr v hadici tvrdým kartáčkem.
4. Přívodní hadici našroubujte zpět na vodovodní kohoutek.

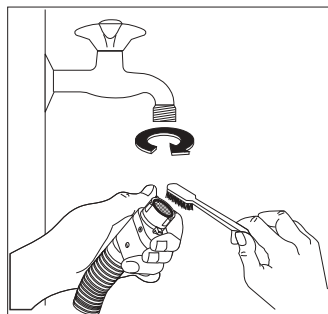

Nouzové vypouštění

Když se voda z pračky nevyпустí, vypusťte ji následujícím postupem:

1. vytáhněte zástrčku ze zásuvky;
2. zavřete vodovodní kohoutek;
3. podle potřeby počkejte, až se voda ochladí;
4. otevřete dvířka čerpadla;
5. umístěte na podlahu nádobu a vložte do ní konec nouzové vypouštěcí hadičky. Sejměte uzávěr hadičky. Voda vyteče sama do nádoby. Když je nádoba plná, uzávěr opět zašroubujte. Mísu vylijte. Opakujte postup, dokud voda vytéká;
6. je-li to nutné, vyčistěte čerpadlo podle dříve uvedených pokynů.

7. na vypouštěcí hadičku nasadte uzávěr a vraťte ji zpět;
8. zašroubujte opět čerpadlo a zavřete dvířka.

Opatření proti vlivu mrazu

Jestliže je spotřebič vystaven teplotám pod bodem mrazu, je třeba provést určitá opatření:

1. Zavřete vodovodní kohout a odšroubujte přívodní hadici od kohoutu.
2. Vložte konec nouzové vypouštěcí hadičky a konec přívodní hadice do nádoby umístěné na podlaze a nechte vytéct vodu z pračky.
3. Přívodní hadici přišroubujte zpět ke kohoutku a po nasazení uzávěru vraťte nouzovou vypouštěcí hadičku na své místo.

Po provedení těchto úkonů se vypustí veškerá voda z pračky, a tím se zabrání tvorbě ledu a případnému poškození příslušných částí pračky.

Když budete chtít pračku znovu uvést do provozu, zkontrolujte, jestli je teplota nad 0°C.

Důležité upozornění! Pokaždé, když vypustíte vodu z pračky pomocí nouzové vypouštěcí hadice, musíte nalít asi 2 l vody do komory pro prací prostředek k hlavnímu praní a zapnout vypouštěcí program. Tím se aktivuje ECO VENTIL, který zabrání tomu, aby při následujícím praní část pracího prostředku zůstala v pračce nevyužitá.

Něco nefunguje





Některé problémy jsou způsobeny pouze zanedbáním údržby nebo přehlédnutím a můžete je snadno odstranit sami bez volání do servisu. Před zavoláním do servisního střediska proveďte nejprve níže uvedené kontroly.

Během provozu spotřebiče je možné, že **žlutá kontrolka Start/pauza** začne blikat, na displeji se zobrazí jeden z následujících poplachových kódů a současně zazní každých 20 s zvukové signály k signalizaci, že pračka nefunguje:

- **E10**: problém s přívodem vody
- **E20**: problém s čerpáním vody
- **E40**: otevřená dvířka.

Po odstranění problému stiskněte tlačítko **Start/Pauza** k restartování programu. Pokud potíže přetrvávají i po provedení kontrol, zavolejte do místního servisního střediska.

Problém	Možná příčina/Řešení
<p>Pračka nezačne prát:</p>	<p>Dvířka nebyla zavřena. E40</p> <ul style="list-style-type: none"> • Zavřete dobře dvířka. <p>Zástrčka není řádně zasunuta do síťové zásuvky.</p> <ul style="list-style-type: none"> • Zasuňte zástrčku do síťové zásuvky. <p>V zásuvce není proud.</p> <ul style="list-style-type: none"> • Zkontrolujte elektrickou instalaci v domácnosti. <p>Je spálená síťová pojistka.</p> <ul style="list-style-type: none"> • Vyměňte pojistku. <p>Volič programu není správně nastaven a tlačítko Start/Pauza nebylo stisknuto.</p> <ul style="list-style-type: none"> • Otočte voličem programu a stiskněte opět tlačítko Start/Pauza. <p>Zvolili jste odložený start.</p> <ul style="list-style-type: none"> • Přejete-li si vyprat prádlo hned, zrušte odložený start.
<p>Pračka se neplní vodou:</p>	<p>Vodovodní kohoutek je zavřený. E10</p> <ul style="list-style-type: none"> • Otevřete vodovodní kohoutek. <p>Přívodní hadice je někde přiskřípnutá nebo zkroucená. E10</p> <ul style="list-style-type: none"> • Zkontrolujte připojení přívodní hadice. <p>Flitr v přívodní hadici je zanesený. E10</p> <ul style="list-style-type: none"> • Vyčistěte filtr v přívodní hadici. <p>Dvířka nejsou správně zavřena. E40</p> <ul style="list-style-type: none"> • Zavřete dobře dvířka.

Problém	Možná příčina/Řešení
Pračka napustí vodu a hned ji vypustí:	<p>Konec vypouštěcí hadice je příliš nízko.</p> <ul style="list-style-type: none"> • Viz příslušný odstavec v části “čerpání vody”.
Pračka nevypouští vodu a/nebo neodstřeďuje:	<p>Hadice je přiskřípnutá nebo přehnutá. <i>E20</i></p> <ul style="list-style-type: none"> • Zkontrolujte připojení vypouštěcí hadice. <p>Došlo k ucpání vypouštěcího čerpadla. <i>E20</i></p> <ul style="list-style-type: none"> • Vyčistěte vypouštěcí čerpadlo. <p>Zvolili jste funkci .</p> <ul style="list-style-type: none"> • Vypněte funkci . • Zvolte program  nebo . <p>Prádlo uvnitř pračky je nesprávně rozloženo.</p> <ul style="list-style-type: none"> • Rozložte znovu prádlo.
Na podlaze je voda:	<p>Bylo použito nadměrné množství anebo nevhodný prací prostředek (dochází k nadměrné tvorbě pěny).</p> <ul style="list-style-type: none"> • Snižte množství pracího prostředku, nebo použijte jiný. <p>Zkontrolujte, zda se nevyskytují netěsnosti ve spojkách přírodních hadic. V některých případech není únik vody z hadice bezprostředně viditelný; zkontrolujte proto, zda není vlhká.</p> <ul style="list-style-type: none"> • Zkontrolujte připojení přírodní hadice. <p>Vypouštěcí hadice je poškozená.</p> <ul style="list-style-type: none"> • Vyměňte ji za novou. <p>Uzávěr nouzové vypouštěcí hadičky nebyl po vyčištění čerpadla správně nasazen.</p> <ul style="list-style-type: none"> • Nasadte uzávěr zpět na nouzovou vypouštěcí hadičku a vraťte hadičku na původní místo.
Špatné prací výsledky:	<p>Použili jste málo pracího prostředku, nebo nevhodný prostředek.</p> <ul style="list-style-type: none"> • Zvyšte množství pracího prostředku, nebo použijte jiný. <p>Odolné skvrny nebyly před praním nijak ošetřeny.</p> <ul style="list-style-type: none"> • K odstranění odolných skvrn používejte čisticí prostředky. <p>Nezvolili jste správnou teplotu.</p> <ul style="list-style-type: none"> • Zkontrolujte, zda jste zvolili správnou teplotu. <p>Nadměrné množství prádla.</p> <ul style="list-style-type: none"> • Dejte do bubnu méně prádla.

Problém	Možná příčina/řešení
<p>Dvířka nejdou otevřít.</p>	<p>Program ještě běží.</p> <ul style="list-style-type: none"> • Počkejte na konec pracího cyklu. <p>Zablokování dvířek není uvolněno.</p> <ul style="list-style-type: none"> • Počkejte několik minut. <p>V bubnu je voda.</p> <ul style="list-style-type: none"> • Zvolte program čerpání nebo odstředění k vypuštění vody.
<p>Pračka vibruje nebo je hlučná:</p>	<p>Nebyly odstraněny přepravní šrouby a balení.</p> <ul style="list-style-type: none"> • Zkontrolujte správnou instalaci spotřebiče. <p>Nožičky nejsou seřizeny.</p> <ul style="list-style-type: none"> • Zkontrolujte správné vyrovnaní spotřebiče. <p>Prádlo uvnitř pračky je nesprávně rozloženo.</p> <ul style="list-style-type: none"> • Rozložte znovu prádlo. <p>V pračce může být příliš málo prádla.</p> <ul style="list-style-type: none"> • Vložte více prádla.
<p>K zahájení odstředění dochází později nebo vůbec:</p>	<p>Elektronické zařízení na kontrolu stability přerušilo odstředění, protože prádlo není v bubnu rovnoměrně rozloženo. Otáčením bubnu v opačném směru se systém snaží o lepší rozložení prádla. Může se o to pokusit několikrát, než nerovnováha zmizí a může se dokončit normální odstředění. V případě, že ani po uplynutí několika minut není prádlo rovnoměrně rozloženo v bubnu, pračka prádlo neodstředí.</p> <ul style="list-style-type: none"> • Rozložte znovu prádlo.
<p>Pračka vydává zvláštní zvuk</p>	<p>Pračka je vybavena typem motoru, který vydává ve srovnání s tradičními motory nezvyklý zvuk. Nový motor zajišťuje měkčí začátek a rovnoměrnější rozdělení prádla v bubnu při odstředění, a také zvýšenou stabilitu pračky.</p>
<p>V bubnu není vidět žádnou vodu:</p>	<p>Spotřebiče s moderní technologií fungují velmi úsporně s menší spotřebou vody při zachování stejného výkonu.</p>

Problém	Možná příčina/řešení
Osvětlení bubnu nefunguje.	Obratě se prosím na místní servisní středisko.

Pokud problém nemůžete určit nebo vyřešit, obraťte se prosím na naše servisní středisko. Dříve než budete telefonovat do servisu, poznamenejte si model, sériové číslo a datum zakoupení pračky; servisní středisko se na tyto údaje bude dotazovat.

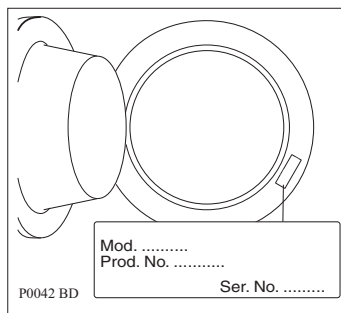

Technické údaje

Rozměry	šířka výška hloubka (včetně dvířek)	60 cm 85 cm 63 cm
Napětí elektrické sítě - Celkový výkon - Pojistka	Informace o připojení k elektrické síti jsou uvedeny na typovém štítku na vnitřním okraji dveří pračky.	
Tlak přívodu vody	minimální maximální	0,05 MPa 0,8 MPa
Maximální náplň	bavlna syntetické jemné vlna a ruční praní osvěžení	6 kg 3 kg 3 kg 2 kg 2 kg
Rychlost odstředění	maximální	1000 ot/min (Lavamat 60840) 1200 ot/min (Lavamat 62840) 1400 ot/min (Lavamat 64840)



Údaje o spotřebě

Program	Spotřeba vody (v litrech)	Spotřeba energie (v kWh)	Délka programu (v minutách)
Bílá bavlna 95°	61	2,0	Délku programů můžete vidět na displeji ovládacího panelu.
Bavlna 60°	58	1,3	
Bavlna 40°	71	2,15	
Syntetické 60°	54	1,0	
Snadné žehlení 40°	60	0,35	
Jemné 40°	60	0,55	
Vlna/Ruční praní/Hedvábí 40°	53	0,4	
Máchání	42	0,1	
Čerpání	-	-	
Odstředění	-	-	
Osvěžení 30°	55	0,25	
Eco (*)	49	1,02	



Údaje o spotřebě uvedené v této tabulce jsou čistě orientační, protože se mohou lišit podle množství a druhu prádla, teploty přiváděné vody a teploty prostředí. Údaje se vztahují k nejvyšší teplotě každého pracovního programu.



(*) "Bavlna Eco" při 60°C s 6 kg prádla je výchozí program pro údaje energetického štítku podle směrnice EHS 92/75.

Instalace

Vybalení

Před použitím spotřebiče je nutné odstranit všechny přepravní šrouby a obaly.

Doporučujeme uschovat si všechny ochranné přepravní prvky, abyste je mohli použít při případné další dopravě spotřebiče.

1. Po úplném odstranění obalů položte pračku opatrně na zadní stranu, abyste mohli odstranit polystyrénový podstavec ze spodní části spotřebiče.

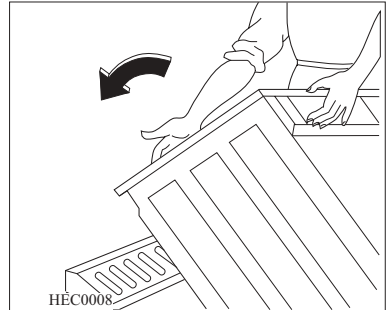

2. Vyměňte elektrický přívodní kabel a vypouštěcí hadici z držáků na zadní straně pračky.

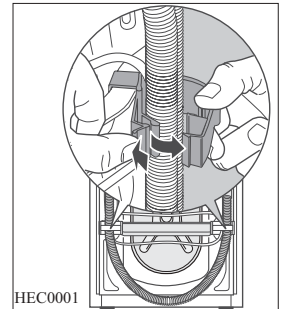

3. S použitím vhodného klíče, který se dodává se spotřebičem, odšroubujte a odstraňte střední zadní šroub **A**.

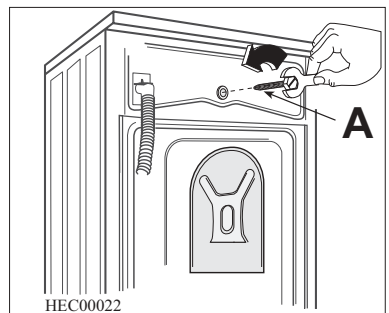

4. S použitím klíče odšroubujte a odstraňte dva velké zadní šrouby **B** a šest menších šroubků **C**.

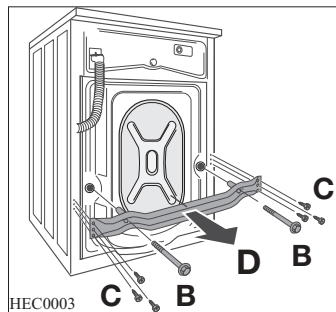

5. Odstraňte konzolu **D** a utáhněte šest menších šroubků **C**. Vytáhněte příslušnou plastovou rozpěrku **E**.

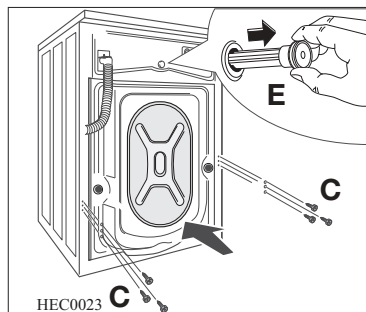

6. Otevřete dvířka, vytáhněte přívodní hadici z bubny a odstraňte polystyrénový blok, přilepený k těsnění dvířek lepicí páskou.

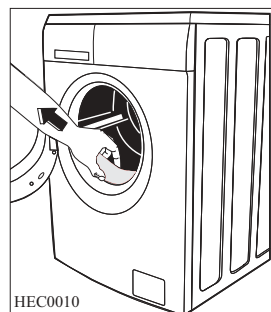

7. Do malého horního otvoru a dvou širokých otvorů vložte odpovídající plastové krytky, které jsou uloženy v sáčku s návodem k použití.

8. Připojte přívodní hadici podle popisu v části "Přívod vody".

Všechny různé krytky se dodávají spolu se spotřebičem v plastovém sáčku, do kterého je vložen i návod k použití.

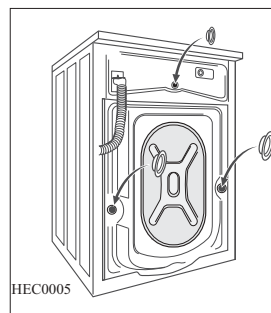

Umístění a vyrovnání

Instalujte spotřebič na tvrdé rovné podlaze.

Zkontrolujte, zda proudění vzduchu kolem spotřebiče není znemožněno koberci, rohožemi apod.

Před instalací na malé dlaždice položte gumovou podložku.

Nikdy nevyrovnavejte případné nerovnosti podlahy podkládáním pračky kartónem, dřevem a podobnými materiály.

Pokud se nemůžete vyhnout umístění pračky vedle plynového sporáku nebo kamen na uhlí, musí být mezi oběma spotřebiči izolační panel pokrytý hliníkovou folií na straně směrem ke sporáku nebo kamnům.

Spotřebič se nesmí instalovat v místnostech, kde teplota může klesnout pod bod mrazu.

Přívodní ani vypouštěcí hadice nesmí být nikde zkroucené.

Uvědomte si prosím, že spotřebič musí být po instalaci dobře přístupný pro technika v případě závady.

Pečlivě spotřebič vyrovnajte povolením nebo utažením regulovatelných nožiček. Nikdy nevyrovnavejte případné nerovnosti podlahy podkládáním kartónu, dřeva nebo podobných materiálů pod spotřebič.

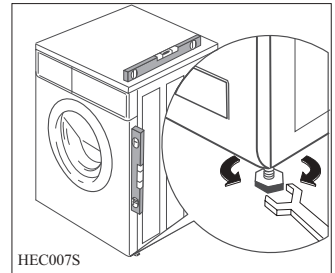

Přívod vody

Přívodní hadice se dodává se spotřebičem a najdete ji v bubnu pračky.

Pro přívod vody nepoužívejte hadice z předchozího spotřebiče.

Tento spotřebič musí být připojen k přívodu studené vody.

1. Otevřete dvířka a vytáhněte přívodní hadici.
2. Zapojte hadici k pračce s použitím úhlového spoje.



Neumístujte přívodní hadici směrem dolů. Zahněte hadici doleva nebo doprava podle polohy vodovodního kohoutku.

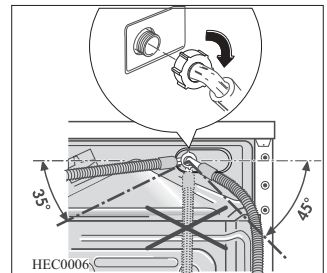

- Nasadte správně hadici utažením pojistné matice. Po umístění přívodní hadice se ujistěte, že jste dotáhli matici, aby neunikala voda.
- Přívodní hadici připojte ke kohoutku s 3/4" závitem. Vždy použijte hadici dodávanou s pračkou.

Instalace musí být provedena v souladu s místním vodárenským podnikem a požadavky stavebních předpisů. K bezpečnému provozu spotřebiče je vyžadován minimální přívodní tlak vody 0,05 MPa.

Jestliže nemůžete připojit studenou vodu přímo z napájecí sítě, můžete spotřebiči dodávat vodu z vlastní nádrže na studenou vodu. Mezi přívodem spotřebiče a spodkem nádrže na vodu musí být zachována minimální vzdálenost.

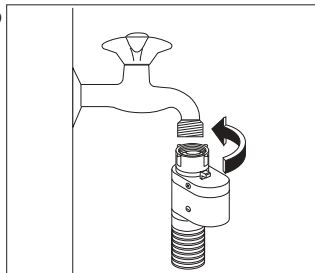

Bezpečnostní zařízení na zastavení vody

Přívodní hadice se dodává s bezpečnostním zařízením na zastavení vody, které chrání před škodami způsobenými prosakováním vody v hadici, jež může být způsobeno přirozeným stárnutím hadice. Tato porucha je signalizována červeným polem v okně "A". Zjistíte-li tuto poruchu, zavřete přívod vody a zavolejte do servisního střediska se žádostí o výměnu hadice.

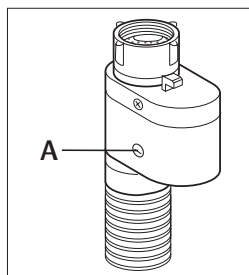

Čerpání vody

Konec vypouštěcí hadice můžete umístit třemi různými způsoby:

Zaháknutím umělohmotného kolena dodávaného s pračkou za okraj umyvadla.

Důležité je, aby koleno se zahnutou částí hadice nemohlo při vypouštění sklouznout z umyvadla.

Upevněte ho proto šňůrkou ke kohoutku nebo k háčku na zdi.

Odbočkou v odpadu umyvadla. Tato odbočka se musí nacházet nad sifonem tak, aby byl oblouk hadice vzdálený minimálně 60 cm od podlahy.

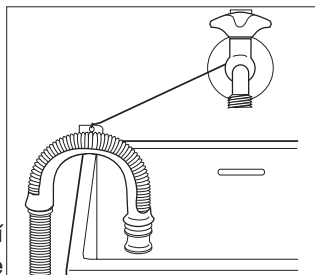

Přímo do odpadního potrubí, které se nachází ve výšce minimálně 60 cm a maximálně 90 cm od podlahy.

Konec vypouštěcí hadice musí být stále **větraný**, tj. vnitřní průměr odpadního potrubí musí být širší než vnější průměr vypouštěcí hadice.

Vypouštěcí hadice nesmí být nikde zkroucená.

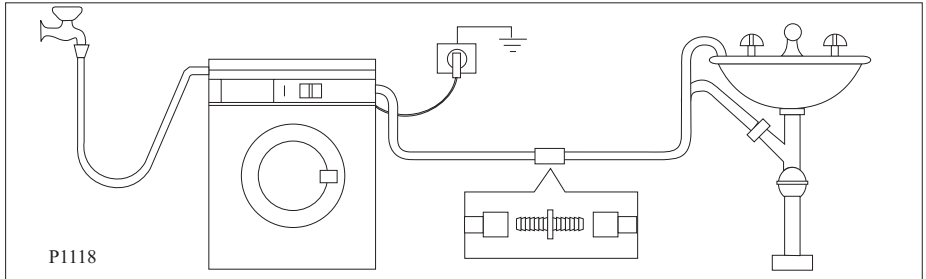

Důležité upozornění!

Je-li to nutné, můžete vypouštěcí hadici prodloužit na maximálně 4 metry. Přídavnou vypouštěcí hadici a spojovací díl můžete zakoupit v místním servisním středisku.

Připojení k elektrické síti

Spotřebič je určen pro jednofázové napájení 220-230 V a 50 Hz.

Ověřte si, že váš domácí elektrický rozvod unese maximální zatížení pračky (2,2 kW) i případně další současně zapnuté domácí elektrospotřebiče.



Pračku zapojte na uzemněnou zásuvku.



Výrobce odmítá veškerou odpovědnost za možné poškození zdraví a za škody na majetku, k nimž došlo v důsledku nedodržení výše uvedených pokynů.

Stálé připojení

V případě stálého připojení je nutné instalovat mezi spotřebič a elektrickou síť dvoupólový spínač s minimální vzdáleností mezi kontakty 3 mm; tento spínač musí odpovídat požadovanému zatížení a musí odpovídat platným elektrickým předpisům.

Spínač nesmí v žádném bodě přerušit žlutý a zelený zemnicí kabel.

Tento postup smí provést pouze kvalifikovaný elektrikář.



Napájecí kabel musí být po instalaci spotřebiče snadno přístupný.



Kdybyste potřebovali vyměnit napájecí kabel, výměna musí být provedena naším servisním střediskem.



Upozornění k ochraně životního prostředí

Obalové materiály

Materiály označené symbolem  jsou recyklovatelné.

>PE <=polyetylen

>PS <=polystyrén

>PP <=polypropylen

Tyto materiály musí být vhozeny do příslušných sběrných kontejnerů, aby mohlo dojít k jejich druhotnému využití.

Starý spotřebič

K likvidaci starého spotřebiče využijte schválených sběrných míst. Neznečišťuje svoji zem!



Symbol  na výrobku nebo jeho obalu znamená, že tento výrobek nepatří do domácího odpadu. Je nutné ho odvézt k recyklaci do příslušného sběrného dvora elektrických a elektronických zařízení. Zajištěním správné likvidace tohoto výrobku pomůžete zabránit případným negativním důsledkům na životní prostředí a lidské zdraví, které by jinak byly způsobeny nevhodnou likvidací tohoto výrobku. Podrobnější informace o recyklaci tohoto spotřebiče získáte na místním obecním úřadu, středisku pro likvidaci domácího odpadu nebo v obchodě, kde jste tento spotřebič zakoupili.

Ekologické rady

Abyste ušetřili vodu i energii a přispěli k ochraně životního prostředí, doporučujeme dodržet následující rady:

- Normálně zašpiněné prádlo můžete prát bez předpírky, ušetříte tak práci prostředek, vodu i čas (a ochráníte tak i životní prostředí).
- Praní je úspornější při plné náplni prádla.
- Vhodným předběžným ošetřením můžete před praním odstranit skvrny a zašpiněná místa; prádlo pak můžete vyprat při nižší teplotě.
- Prací prostředky dávkujte podle tvrdosti vody, stupně zašpinění a množství praného prádla.

Záruka/Zákaznická služba

Záruka vyplývající z těchto záručních podmínek je poskytována pouze kupujícímu spotřebiteli (dále také jen "Kupující") a jen na výrobek sloužící k běžnému používání v domácnosti.

Prodávající poskytuje Kupujícímu spotřebiteli Záruku v trvání dvaceti čtyř měsíců, a to od data převzetí prodaného výrobku Kupujícím.

Kupující má v rámci Záruky právo na bezplatné, včasné a řádné odstranění vady, pořípadě - není-li to vzhledem k povaze (tzn. příčine i projevu) vady neúměrné právo na výměnu výrobku. Pokud není takový postup možný, je Kupující oprávněn žádat přiměřenou slevu z ceny výrobku. Právo na výměnu výrobku nebo odstoupení od kupní smlouvy lze uplatnit jen při splnění všech zákonných předpokladů, a to pouze tehdy, nebyl-li výrobek nadměrně opotřeben nebo poškozen. Podmínkou pro uplatnění každého práva ze

Záruky přitom je, že:

výrobek byl instalován a uveden do provozu i vždy provozován v souladu s návodem k obsluze, veškeré záruční nebo jiné opravy či úpravy výrobku byly vždy prováděny v Autorizovaném servisním středisku, Kupující při reklamaci výrobku předloží platný doklad o koupi.

Právo na odstranění vady výrobku (i všechna případná další práva ze Záruky) je kupující povinen uplatnit v nejbližším Autorizovaném servisním středisku. Zároveň musí Autorizovanému servisnímu středisku umožnit ověření existence reklamované vady, včetně odpovídajícího vyzkoušení (popř. demontáže) výrobku, v provozní době tohoto střediska.

Každé právo ze Záruky je nutno uplatnit v příslušném Autorizovaném servisním středisku bez zbytečného odkladu, nejpozději však do konce záruční doby, jinak zaniká.

Autorizované servisní středisko posoudí oprávněnost reklamace a podle povahy vady výrobku rozhodne o způsobu opravy. Kupující je povinen poskytnout Autorizovanému servisnímu středisku součinnost potřebnou k prokázání uplatněného práva na odstranění vady, k ověření existence reklamované vady i k záruční opravě výrobku.

Běh záruční doby se staví po dobu od řádného uplatnění práva na odstranění vady do provedení záruční opravy Autorizovaným servisním střediskem, avšak jen při splnění podmínky uvedené v předchozím bodu.

Po provedení záruční opravy je Autorizované servisní středisko povinno vydat Kupujícímu čitelnou kopii Opravního listu. Opravní list slouží k prokazování práv Kupujícího, proto ve vlastním zájmu před podpisem Opravního listu zkontrolujte jeho obsah a kopii Opravního listu pečlivě uschovejte.

Jestliže nebude reklamovaná vada zjištěna nebo nejde-li o záruční vadu, za kterou odpovídá Prodávající, či neposkytne-li Kupující Autorizovanému servisnímu středisku shora uvedenou součinnost, je Kupující, povinen nahradit Prodávajícímu i Autorizovanému servisnímu středisku veškeré případné náklady, které jim v souvislosti s tím vzniknou.

Záruka výrobku z těchto záručních podmínek platí pouze na území České republiky. Nevztahuje se na opotřebení nebo poškození výrobku (včetně poškození způsobeného poruchami v elektrické síti, použitím nevhodných náplní, nevhodnými provozními podmínkami aj.), případný nedostatek jakosti nebo užitné vlastnosti (který není závadou) ani na výrobek použitý nad rámec běžného používání v domácnosti (např. k podnikatelským účelům aj.).

Poskytnutím záruky nejsou dotčena práva Kupujícího, která se ke koupi výrobku váží podle kogentních ustanovení zvláštních právních předpisů.

Prodávající je povinen předat Kupujícímu při prodeji výrobku a na požádání Kupujícího poskytnout mu i kdykoli poté aktuální seznam Autorizovaných servisních středisek v České republice, včetně jejich telefonních čísel.

Jakékoli bližší informace o Záruce a Autorizovaných servisních střediscích poskytnou: prodávající,

Electrolux Service, a to buď na telefonu: 261126112, nebo na adrese

ELECTROLUX s.r.o., Electrolux Service,

Budejovická 3, 140 21 Praha 4,

Bezplatná telefonní INFOLINKA: 800-160016.



Evropská Záruka

Na tento spotřebič se vztahuje záruka společnosti Electrolux ve všech zemích uvedených v zadní části tohoto návodu během období stanoveného v záruce spotřebiče nebo jinak zákonem. Jestliže se přestěhujete z jedné uvedené země do jiné z uvedených zemí, záruka na spotřebič bude i nadále platná za následujících podmínek:

- Záruka na spotřebič platí ode dne prvního zakoupení spotřebiče, které je možné doložit předložením platného dokladu o koupi vydaného prodejcem spotřebiče.
- Záruka na spotřebič je platná pro stejné období a na stejný rozsah práce a dílů, jako platí v nové zemi Vašeho pobytu pro tento určitý model řady spotřebičů.
- Záruka na spotřebič je vázaná na osobu původního kupce spotřebiče a není přenosná na další osoby.
- Spotřebič je instalovaný a používán v souladu s pokyny vydanými společností Electrolux a používá se pouze v domácnosti, tzn. spotřebič není využíván ke komerčním účelům.
- Spotřebič je instalovaný v souladu se všemi příslušnými platnými předpisy v nové zemi pobytu.

Ustanovení Evropské záruky nemají vliv na žádná závazná práva, která se na Vás vztahují podle zákona.

www.electrolux.com

		
Albania	+35 5 4 261 450	Rr. Pjeter Bogdani Nr. 7 Tirane
Belgique/België/Belgien	+32 2 363 04 44	Bergensesteenweg 719, 1502 Lembeek
Česká republika	+420 2 61 12 61 12	Budějovická 3, Praha 4, 140 21
Danmark	+45 70 11 74 00	Sjællandsgade 2, 7000 Fredericia
Deutschland	+49 180 32 26 622	Muggenhofer Str. 135, 90429 Nürnberg
Eesti	+37 2 66 50 030	Mustamäe tee 24, 10621 Tallinn
España	+34 902 11 63 88	Carretera M-300, Km. 29,900 Alcalá de Henares Madrid
France	www.electrolux.fr	
Great Britain	+44 8705 929 929	Addington Way, Luton, Bedfordshire LU4 9QQ
Hellas	+30 23 10 56 19 70	4, Limnou Str., 54627 Thessaloniki
Hrvatska	+38 51 63 23 338	Slavonska avenija 3, 10000 Zagreb
Ireland	+353 1 40 90 753	Longmile Road Dublin 12
Italia	+39 (0) 434 558500	C.so Lino Zanussi, 26 - 33080 Porcia (PN)
Latvija	+37 17 84 59 34	Kr. Barona iela 130/2, LV-1012, Riga
Lituanija	+370 5 27 80 609	Verkių 2 9, 09108 Vilnius, Lithuania
Luxembourg	+35 2 42 43 13 01	Rue de Bitbourg, 7, L-1273 Hamm
Magyarország	+36 1 252 1773	H-1142 Budapest XIV, Erzsébet királyné útja 87
Nederland	+31 17 24 68 300	Vennootsweg 1, 2404 CG - Alphen aan den Rijn
Norge	+47 81 5 30 222	Risløkkvn. 2 , 0508 Oslo
Österreich	+43 18 66 400	Herziggasse 9, 1230 Wien
Polska	+48 22 43 47 300	ul. Kolejowa 5/7, Warsaw
Portugal	+35 12 14 40 39 39	Quinta da Fonte - Edifício Gonçalves Zarco - Q35 - 2774-518 Paço de Arcos
Romania	+40 21 451 20 30	Str. Garii Progresului 2, S4, 040671 RO
Schweiz-Suisse-Svizzera	+41 62 88 99 111	Industriestrasse 10, CH-5506 Mägenwil
Slovenija	+38 61 24 25 731	Tr aška 132, 1000 Ljubljana
Slovensko	+421 2 43 33 43 22	Electrolux Slovakia s.r.o., Electrolux Domáce spotrebiče SK, Seberinoho 1, 821 03 Bratislava
Suomi	www.electrolux.fi	
Sverige	+46 (0)771 76 76 76	Electrolux Service, S:t Göransgatan 143, S-105 45 Stockholm
Türkiye	+90 21 22 93 10 25	Tarlabası caddesi no : 35 Taksim Istanbul
Россия	+7 095 937 7837	129090 Москва, Олимпийский проспект, 16, БЦ «Олимпик»

Vážení zákazník,

ďakujeme, že ste si vybrali náš vysoko kvalitný výrobok.

Náš spotrebič stelesňuje perfektnú kombináciu funkčného dizajnu a špičkovej technológie.

Presvedčte sa sami o tom, že naše spotrebiče boli vyvinuté tak, aby poskytovali najlepší výkon a ovládanie. My skutočne zavádzame najvyššie štandardy kvality. Okrem toho zistíte, že environmentálne a úsporné aspekty sú neoddeliteľnou súčasťou našich výrobkov.

V záujme optimálnej prevádzky vášho spotrebiča si, prosím, pozorne prečítajte tento návod na používanie. Bude vás perfektne navigovať pri všetkých činnostiach, aby ste dosiahli maximálnu účinnosť.

Aby ste si mohli pozrieť tento návod na používanie vždy, keď to budete potrebovať, odporúčame vám, aby ste ho uložili na bezpečnom mieste. Návod na používanie, prosím, odovzdajte budúcemu vlastníkovi spotrebiča.

Želáme vám veľa úspechov s vaším novým spotrebičom.

V tomto návode sú použité nasledujúce symboly:



Dôležité informácie týkajúce sa vašej osobnej bezpečnosti a informácie o tom, ako predísť poškodeniu spotrebiča



Všeobecné informácie a tipy



Informácie o ochrane životného prostredia

Obsah

Pokyny pre užívateľa	55
Bezpečnostné pokyny	55-57
Popis spotrebiča	58
Zásuvka na pracie prostriedky	58
Ovládací panel	59
Prvé použitie	59
Úpravy podľa osobných potrieb	60
Zvukové signály	60
Detská poistka	60
Každodenné použitie	61
Vkladanie bielizne	61
Dávkovanie pracieho a avivážneho prostriedku	61
Nastavenie želaného programu	62
Nastavenie rýchlosti odstreďovania alebo funkcie odloženie odstreďovania	62
Tlačidlo na voliteľné funkcie	63
Nastavenie funkcie predpierania	64
Nastavenie funkcie odstraňovania škvŕn	64
Nastavenie funkcie šetrného prania	64
Nastavenie funkcie rýchleho prania	64
Displej	65
Nastavenie Štart/Pauza	66
Nastavenie odloženia štartu	66
Displej postupu programu	67
Nastavenie doplnkového plákania	68
Zmena voliteľnej funkcie alebo prebiehajúceho programu	68
Prerušenie programu	68
Zrušenie programu	68

Otvorenie dvierok po zapnutí programu	68
Po ukončení programu	69
Programy prania	70-71
Informácie o programoch	72
Príprava pracieho cyklu	73-77
Triedenie bielizne	73
Teploty	73
Pred vloženíím bielizne	73
Maximálne náplne	74
Hmotnosť bielizne	74
Odstraňovanie škvŕn	75
Pracie a prídavné prostriedky	76
Množstvo používaného pracieho prostriedku	76
Stupne tvrdosti vody	77
Medzinárodné značky na visačkách bielizne	78
Starostlivosť a čistenie	79-83
Odstraňovanie vodného kameňa	79
Po každom praní	79
Udržiavací program prania	79
Čistenie povrchu	79
Zásuvka na pracie prostriedky	79
Bubon práčky	80
Tesnenie dvierok	80
Vypúšťacie čerpadlo	81
Filter prívodu vody	82
Núdzové odčerpanie vody	82
Ochrana proti mrazu	83
Niečo nefunguje	84-87
Technické údaje	88

Údaje o spotrebe **89**

Inštalácia **90-94**

Vybalenie	90
Umiestnenie a vyrovnanie do vodorovnej polohy	92
Prívod vody	92
Odtok vody	93
Elektrické zapojenie	94
Priame zapojenie	94

Ochrana životného prostredia **95**

Obalový materiál	95
Starý spotrebič	95
Ekologické rady	95

Záruka **96**

Zákaznícke servisné strediská **97**

Pokyny pre užívateľa

Bezpečnostné pokyny

Pred prvým použitím

- Bezpečnosť spotrebičov AEG/ELECTROLUX spĺňa požiadavky priemyselných noriem a platných právnych predpisov o bezpečnosti spotrebičov. Ako výrobcovia však považujeme za svoju povinnosť poskytnúť vám nasledujúce bezpečnostné poznámky. Pred inštaláciou a používaním spotrebiča si ich **MUSÍTE** pozorne prečítať.
- Veľmi dôležitou podmienkou je, aby ste si návod odložili a mohli doň nahliadnúť aj v budúcnosti. Ak by spotrebič bol predaný alebo prenechaný inému používateľovi, vždy zaručte, aby tento návod sprevádzal spotrebič, aby sa nový vlastník mohol oboznámiť s funkciami spotrebiča a príslušnými varovaniami.
- Pred inštaláciou alebo používaním spotrebiča si ho musíte pozorne prečítať.
- Pred prvým zapnutím spotrebiča skontrolujte, či nebol počas prepravy poškodený. Nikdy nezapájajte poškodený spotrebič. Ak je spotrebič poškodený, oznámte to čo najskôr predajcovi.
- Ak bol spotrebič doručený v zimných mesiacoch, keď sú teploty pod nulou: Pred prvým použitím nechajte spotrebič 24 hodín pri izbovej teplote.

Všeobecné bezpečnostné pokyny

- Je nebezpečné upravovať technické vlastnosti alebo akýmkoľvek iným spôsobom sa pokúšať o zmeny na tomto spotrebiči.
- Počas programov s vysokou teplotou sa sklo na dvierkach môže veľmi zohriať. Nedotýkajte sa ho!
- Dávajte pozor, aby malé domáce zvieratá nevlezli do bubna. Aby ste tomu predišli, pred použitím bubna skontrolujte.
- Predmety ako mince, sponky, ihly, skrutky, kamene alebo iné tvrdé a ostré predmety môžu spôsobiť vážne poškodenie, a preto sa nesmú dostať do vnútra spotrebiča.
- Používajte iba odporúčané množstvá avivážnych a pracích prostriedkov. Preplnenie bubna môže spôsobiť poškodenie tkanín. Dodržiavajte množstvá odporúčané výrobcom.
- Malé kusy bielizne, ako ponožky, stuhý, opasky a pod. perte vo vrecku na pranie alebo v obliečke vankúša, pretože by sa mohli dostať do priestoru medzi bubnom a vnútornou časťou práčky.
- V práčke neperte odevy s kosticovou výstužou, neobrúbené, ani natrhnuté odevy.

- Po použití spotrebič vždy odpojte od elektrickej siete, zatvorte jeho prívodný vodovodný ventil a vyčistite ho.
- Za žiadnych okolností sa nepokúšajte opraviť spotrebič sami. Opravy vykonané nezaškolenými osobami môžu spôsobiť zranenia alebo vážne poruchy spotrebiča. Zoznam autorizovaných servisných stredísk je priložený. Vždy trvajte na použití originálnych náhradných dielov.

Inštalácia

- Tento spotrebič je určený iba na použitie v domácnosti. Môže sa používať iba na účely, pre ktoré bol navrhnutý.
- Po vybalení spotrebiča skontrolujte, či nie je poškodený. Ak máte nejaké pochybnosti, spotrebič nepoužívajte a spojte sa s predajcom.
- Pred používaním spotrebiča musíte odstrániť všetky časti obalu a prepravné skrutky. Pri nedodržaní týchto pokynov hrozí vážne poškodenie spotrebiča a iných vecí v domácnosti. Pozrite si príslušnú časť návodu na použitie.
- Po ukončení inštalácie skontrolujte, či spotrebič nestojí na prívodnom elektrickom kábtele alebo prívodnej alebo odtokovej hadici a či ich nestláča.
- Ak je spotrebič umiestnený na koberci, upravte nožičky tak, aby pod spotrebičom mohol voľne prúdiť vzduch
- Po inštalácii vždy skontrolujte, či z hadíc neuniká voda a či sú správne zapojené.
- Ak je spotrebič nainštalovaný na mieste, kde by mohol byť vystavený mrazu, prečítajte si, prosím, kapitolu «**nebezpečenstvo zamrznutia**».
- Všetky vodoinštalčné práce potrebné pri inštalácii spotrebiča musí vykonať kvalifikovaný inštalatér alebo zaškolená osoba.
- Všetky elektrické zapojenia potrebné pri inštalácii spotrebiča musí vykonať kvalifikovaný elektrikár alebo zaškolená osoba.

Použitie

- Tento spotrebič je určený iba na použitie v domácnosti. Môže sa používať iba na účely, pre ktoré bol navrhnutý.
- Perte iba bielizeň určenú na pranie v práčke. Dodržiavajte pokyny na visačke.
- Spotrebič neprepĺňajte. Pozrite si príslušnú časť návodu na použitie.

- Pred praním skontrolujte, či sú všetky vrecká prázdne a či sú gombíky a zipsy zapnuté. V práčke neperte rozstrapkané alebo natrhnuté kusy bielizne a škvryny od farby, atramentu, hrdze a tuku odstráňte ešte pred praním. Podprsenky s kosticami sa NESMÚ prať v práčke.
- Odevy, ktoré sa dostali do kontaktu s prchavými ropnými výrobkami, sa nesmú prať v práčke. Pri použití prchavých čistidiel dávajte pozor a skontrolujte, či sa čistidlá z odevov odstránili, až potom ich vložte do práčky.
- Nikdy nevyťahujte zástrčku zo sieťovej zásuvky ťahaním za kábel; vždy držte zástrčku.
- Práčku nikdy nepoužívajte, keď je poškodený jeho prírodný elektrický kábel, ovládací panel alebo pracovný povrch a základňa tak, že umožňujú prístup k vnútru práčky.

Detská poistka

- Tento spotrebič nesmú používať osoby (vrátane detí) so zníženými fyzickými, zmyslovými, ani psychickými schopnosťami, ani s nedostatočnými skúsenosťami a poznatkami o používaní spotrebiča, ak ich o tom nepoučila osoba zodpovedná za ich bezpečnosť.
- Nenechajte malé deti bez dozoru, aby ste mali istotu, že sa nebudú so spotrebičom hrať.
- Časti obalu (napr. plastová fólia, polystyrén) môžu byť pre deti nebezpečné - hrozí nebezpečenstvo udusenía! Uskladňujte ich mimo dosahu detí.
- Všetky pracie prostriedky skladujte na bezpečnom mieste, kde k nim deti nebudú mať prístup.
- Dbajte, aby deti, ani domáce zvieratá nevliezli a neostali v bubne. Aby sa tomu predišlo, práčka je vybavená špeciálnym zariadením. Aby ste toto zariadenie aktivovali, otočte gombík (bez stlačenia) vnútri dvierok smerom vpravo tak, aby bol zárez vo vodorovnej polohe. Ak je to potrebné, použite mincu. Aby ste zariadenie deaktivovali a mohli dvierka opäť zatvoriť, otočte gombík smerom vľavo, kým nebude zárez vo vertikálnej polohe.

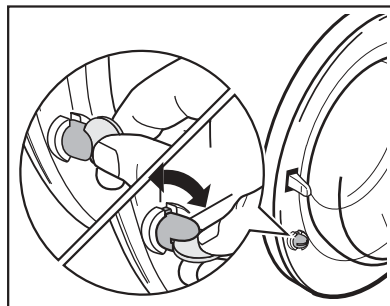

Popis spotrebiča



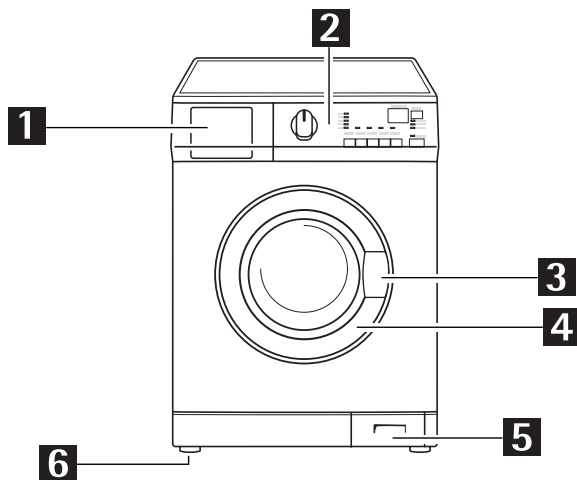

Táto nová automatická práčka spĺňa všetky požiadavky na moderné pranie bielizne s nízkou spotrebou vody, energie a pracieho prostriedku.

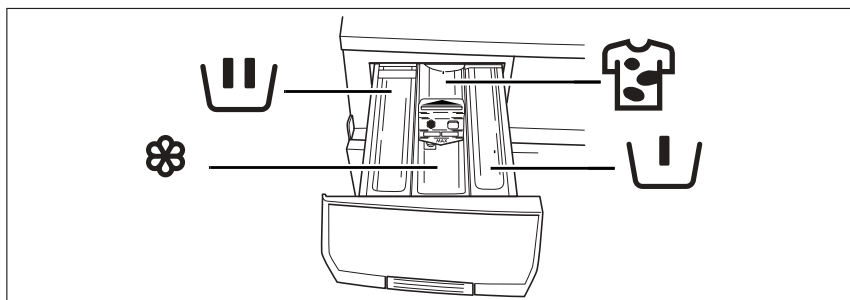

- | | |
|---|-------------------------------|
| 1 Zásuvka dávkovača pracích prostriedkov | 4 Výrobný štítok |
| 2 Ovládací panel | 5 Vypúšťacie čerpadlo |
| 3 Rukoväť na otvorenie dveriek | 6 Nastaviteľné nožičky |

Zásuvka dávkovača pracích prostriedkov



-  Priehradka pre **fázu predpierania** používaná pri **hlavnom praní**
-  Priehradka na práškový alebo tekutý prací prostriedok používaný pri **hlavnom praní**.
-  Priehradka na **tekuté prídavné prostriedky** (avivážny prípravok, škrob).
-  Priehradka na odstraňovač škvŕn používaný pri hlavnom praní s **funkciou ŠKVRNY**.

Ovládací panel

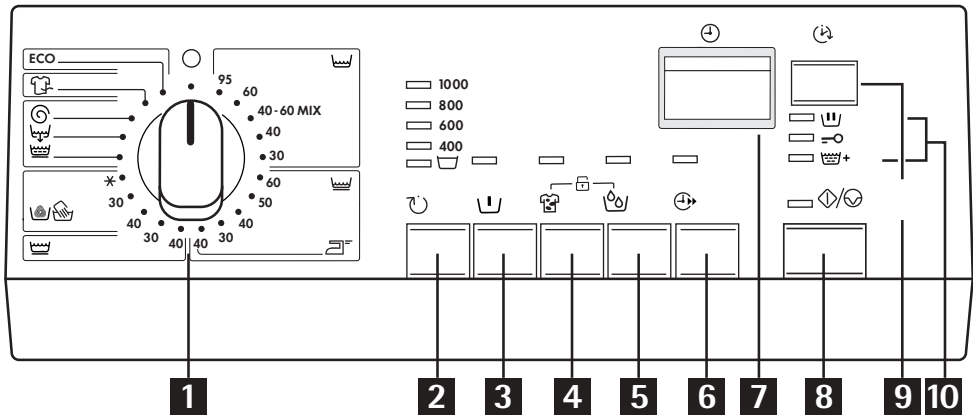

- | | |
|--|--------------------------------------|
| 1 Volič programu | 6 Tlačidlo «Rýchle pranie» |
| 2 Tlačidlo zníženia rýchlosti odstredovania | 7 Displej |
| 3 Tlačidlo «Predpieranie» | 8 Tlačidlo «Štart/Pauza» |
| 4 Tlačidlo «Škvrny» | 9 Tlačidlo «Odloženie štartu» |
| 5 Tlačidlo «Šetrné pranie» | 10 Displej postupu programu |

Prvé použitie



- i** Zabezpečte, aby elektrické a vodovodné prípojky zodpovedali pokynom na inštaláciu.
- i** Z vnútra bubna vyberte polystyrén a všetok ostatný materiál.
- i** Do priehradky na hlavné pranie  vlejte 2 litre vody, aby sa aktivoval ECO ventil. Potom zapnite cyklus prania pre bavlnu pri 95°C bez bielizne v bubne, aby sa z bubna a nádrže odstránili prípadné zvyšky z výroby. Do priehradky na hlavné pranie nadávkujte polovičné množstvo pracieho prostriedku a zapnite práčku.

Úprava podľa osobných potrieb

Zvukové signály

Práčka je vybavená zvukovým zariadením, ktoré zaznie v nasledujúcich prípadoch:

- po ukončení cyklu
- v prípade problémov činnosti

Súčasným stlačením tlačidiel **Predpieranie**  a **Škvrny**  na približne 6 sekúnd sa zvukový signál zruší (s výnimkou prípadov problémov činnosti). Opätovným stlačením týchto 2 tlačidiel sa zvukový signál znovu aktivuje.

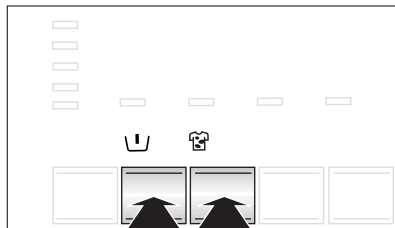

Detská poistka

Toto zariadenie umožňuje nechať spotrebič bez dozoru, pričom sa nemusíte obávať o zdravie detí, ani toho, že by mohli práčku poškodiť.

Táto funkcia ostane aktívna aj vtedy, keď práčka nie je v činnosti.

Túto voliteľnú funkciu môžete nastaviť dvoma spôsobmi:

- pred stlačením tlačidla **Štart/Pauza**: práčka sa nebude dať zapnúť.
- po stlačení tlačidla **Štart/Pauza** nebude možné zmeniť žiaden program, ani voliteľnú funkciu.

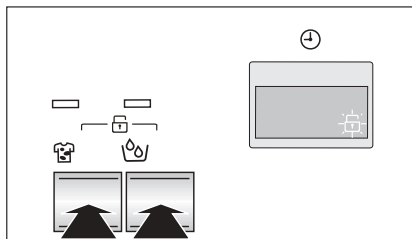

Aby ste túto funkciu aktivovali alebo zrušili, podržte súčasne stlačené, na približne 6 sekúnd, tlačidlá **Škvrny** a **šetrný program**, kým sa na displeji nezobrazí alebo nezmlizne symbol .

Každodenné použitie

Vložte bielizeň



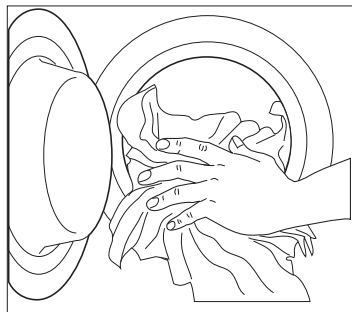

1. Otvorte dvierka opatrným potiahnutím za ich rukoväť. Vkladajte bielizeň voľne do bubna, kus po kuse, bielizeň čo najviac rozložte.
2. Zatvorte dvierka. Pri zatvorení musíte počuť kliknutie.

Dôležité upozornenie! Dávajte pozor, aby sa bielizeň nezachytila medzi dvierkami a gumovým tesnením.



Nadávajte prací a avivážny prostriedok

Váš nový spotrebič bol navrhnutý tak, aby znižoval spotrebu vody, energie a pracieho prostriedku.

1. Vytiahnite zásuvku až na doraz. Odmerajte potrebné množstvo pracieho prostriedku a nadávajte ho do priehradky na hlavné pranie  a, ak chcete vykonať aj cyklus "predpranie", nadávajte prostriedok aj do priehradky s označením . Ak chcete aktivovať aj funkciu škvŕny, nadávajte prostriedok na škvŕny aj do priehradky s označením .
2. Podľa potreby nalejte avivážny prípravok do priehradky označenej  (prostriedok nesmie presahovať značku **MAX** v zásuvke). Zásuvku opatrne zatvorte.

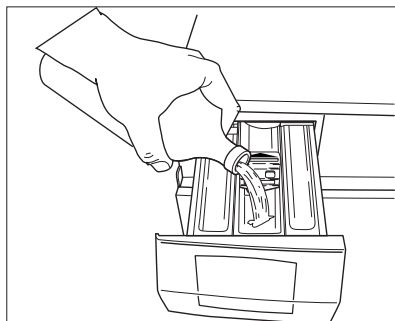
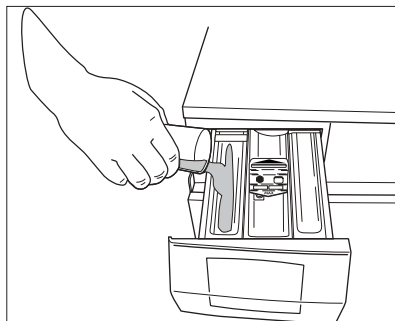

Nastavte požadovaný program

Môžete nastaviť vhodný program pre každý druh bielizne podľa popisov v tabuľke pracích programov (pozrite Programy prania).

Otočte volič programov do polohy želaného programu. Volič programov určuje typ pracieho cyklu (t. j. úroveň vody, pohyby bubna, počet plákaní) a praciú teplotu podľa typu bielizne.

Kontrolka **Štart/Pauza** začne blikať a na displeji sa zobrazí dĺžka trvania nastaveného programu.

Volič programu je rozdelený na nasledujúce časti:

- Bavlna
- Syntetika
- Jemná bielizeň
- Vlna, Hodváb a Ručné pranie 
- Špeciálne programy Plákanie, Odčerpanie vody, Odstreďovanie
- Osvieženie bielizne
- Hospodárny program (ECO)

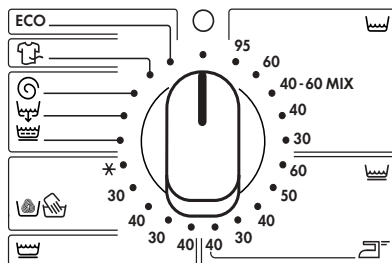

Kolesko voliča možno otáčať v smere pohybu hodinových ručičiek alebo proti smeru pohybu hodinových ručičiek. Poloha **O** na zrušenie programu alebo vypnutie práčky.

Po ukončení programu musíte otočiť ovládač programov do polohy O, tým práčku vypnete.

Dôležité upozornenie!

Po otočení voliča programu do polohy iného programu počas činnosti práčky, žltá kontrolka **Štart/Pauza** 3-krát zabliká a na displeji sa zobrazí **Err**, čo indikuje nesprávnu voľbu. Práčka nový nastavený program nevykoná.

Nastavenie rýchlosti odstredovania alebo funkcie odloženia odstredovania

Opakovane stláčajte tlačidlo **rýchlosti odstredovania**, ak chcete bielizeň odstrediť pri rýchlosti odlišnej od rýchlosti naprogramovanej na práčke.

Rozsvieti sa príslušná kontrolka.

Maximálne rýchlosti:

Lavamat 60840:

- 1000 ot./min pre všetky druhy tkanín.

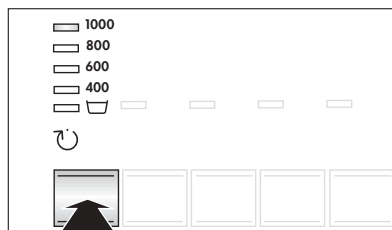

Lavamat 62840:

- 1200 ot./min pre všetky druhy tkanín.







Lavamat 64840:

- pre bavlnu a ECO: 1400 ot/min.
- pre syntetiku, vlnu, ručné pranie a jemnú bielizeň: 1200 ot/min.

Odloženie odstredovania : nastavením tejto voliteľnej funkcie sa voda z posledného plákania nevyпустí, aby sa predišlo pokrčeniu bielizne. Po ukončení programu sa na displeji zobrazí blikajúca , kontrolka **dvierok**  sa rozsvieti, kontrolka **Štart/Pauza** zhasne a dvierka ostanú zablokované, čo znamená, že treba vypustiť vodu.

Vypustenie vody:

- otočte volič programov do polohy **O**
- nastavte **program Odčerpánie vody**  alebo **Odstredovanie** 
- použitím príslušného tlačidla podľa potreby znížte rýchlosť odstredovania
- stlačte tlačidlo **Štart/Pauza**
- po ukončení programu sa na displeji zobrazí blikajúca . Kontrolka **dvierok**  zhasne a dvierka sa budú dať otvoriť.

Tlačidlo voliteľných funkcií programu

V závislosti od programu možno kombinovať rôzne funkcie. Musíte ich nastaviť po nastavení programu a pred stlačením tlačidla **Štart/Pauza**.

Po stlačení týchto tlačidiel sa rozsvieti príslušná kontrolka. Keď sa znova stlačia, kontrolka zhasne.

Ak ste nastavili nesprávnu voliteľnú funkciu, žltá kontrolka na tlačidle **Štart/Pauza** 3-krát zabliká a na displeji sa na niekoľko sekúnd zobrazí správa **Err**.

Dôležité upozornenie!

Možnosti voľby funkcií s určitými programami nájdete v časti **Programy prania**.

Nastavenie funkcie predpierania

Túto funkciu nastavte, ak chcete bielizeň predprať pri 30°C pred hlavným práním. Predpieranie končí krátkym odstredením pri programoch bavlna a syntetika, pri programoch na pranie jemnej bielizne sa voda iba odčerpá bez odstredovania.

Rozsvieti sa príslušná kontrolka.

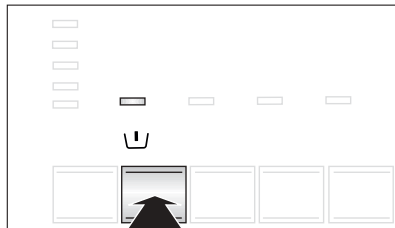

Nastavenie voliteľnej funkcie Škvŕny

Túto funkciu nastavte, ak chcete prať veľmi špinavú bielizeň alebo ak chcete bielizeň ošetriť čističom škvŕn (hlavné pranie sa predĺži o dobu fázy odstraňovania škvŕn). Rozsvieti sa príslušná kontrolka.

Táto funkcia **nie je** k dispozícii pri teplotách nižších ako 40°C.

Dôležité upozornenie! Ak chcete vykonať program s voliteľnou funkciou na odstraňovanie škvŕn, nadávkujte čistič do priehradky .

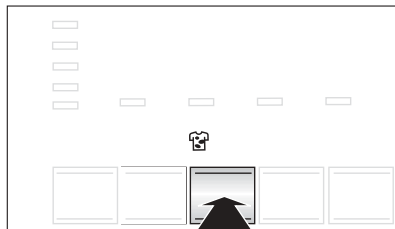

Nastavenie funkcie šetrného prania

Stlačením tohto tlačidla sa zníži intenzita prania. Pri programoch pre bavlnu a syntetiku a pridá jedno plákanie.

Táto funkcia sa odporúča pre nestálofarebnú bielizeň.



Nastavenie funkcie rýchleho prania

Táto voliteľná funkcia umožňuje zmeniť dobu prania, ktorá bola automaticky nastavená práčkou.

Po stlačení tohto tlačidla sa rozsvieti príslušná kontrolka a doba prania sa skrúti na dobu ako pri programe prania denne zašpinenej bielizne.



Na displeji sa bude zobrazovať skrátená doba prania. Maximálna hmotnosť náplne je 6 kg pre bavlnu a 2 kg pre syntetiku a jemnú bielizeň.

Ak stlačíte tlačidlo dvakrát, príslušná kontrolka ostane svietiť, doba prania sa skráti na dobu ako pri programe pre mierne zašpinenú bielizeň alebo bielizeň, ktorá bola iba krátko alebo málo nosená. Na displeji sa zobrazí skrátená doba prania. Maximálna hmotnosť náplne je 3 kg pre bavlnu a 1,5 kg pre syntetiku a jemnú bielizeň.

Displej

Displej zobrazuje nasledujúce informácie:

Dĺžka trvania nastaveného programu

Po nastavení programu sa dĺžka trvania programu zobrazí v hodinách a minútach (napríklad 2.05). Dĺžka sa počíta automaticky na základe odporúčanej maximálnej náplne každého druhu tkanín.

Po spustení programu sa zostávajúca doba prepočítava a aktualizuje každú minútu.

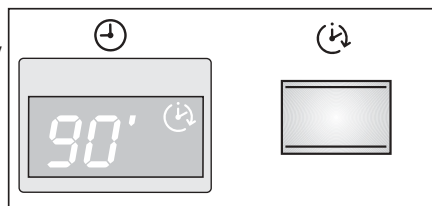

Odloženie štartu

Nastavené odloženie (max. 20 hodín), ktoré ste nastavili prostredníctvom príslušného tlačidla, sa zobrazí na displeji na približne 3 sekundy, potom sa bude znovu zobrazovať doba predtým nastaveného programu.

Na displeji sa zobrazí symbol odloženého štartu (↻).

Doba odloženia štartu sa znižuje každú hodinu o jednotku, keď zostane iba 1 hodina, doba sa bude skracovať s minútovým krokom.

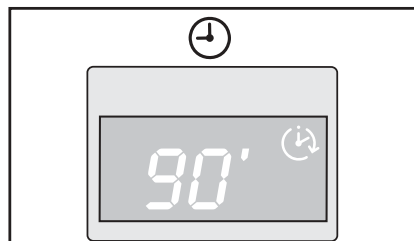

Nesprávne nastavenie doplnkových funkcií

Pri nastavení voliteľnej funkcie, ktorá nie je vhodná pre nastavený program prania, na displeji sa na približne 2 sekundy zobrazí správa **Err** a začne blikať žltá kontrolka **Štart/Pauza**.

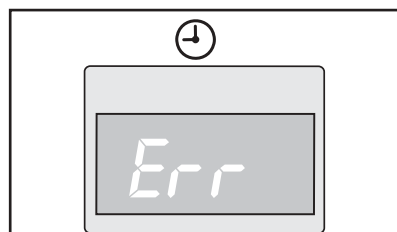

Kódy alarmu

V prípade problémov činnosti sa môžu zobraziť kódy alarmu, napríklad **E20** (pozrite odsek «Niečo nefunguje»).

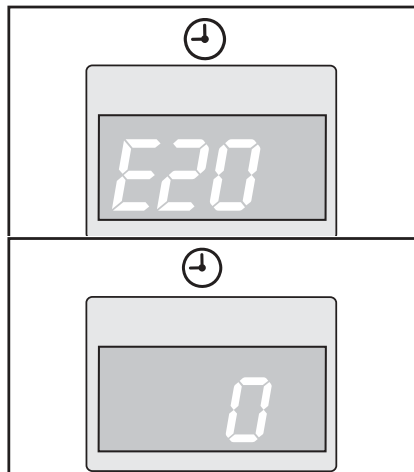

Koniec programu

Po ukončení programu sa zobrazí blikajúca nula, kontrolky **☐** a **Štart/Pauza** zhasnú a bude možné otvoriť dverka.

Nastavenie Štart/Pauza

Aby ste spustili nastavený program, stlačte tlačidlo **Štart/Pauza**; príslušná červená kontrolka prestane blikať.

Kontrolka prania **pranie**  sa rozsvieti, čo indikuje, že spotrebič sa zapol.

Kontrolka dvierok **dvierka**  svieti, čo znamená, že dverka sú zablokované.

Aby ste prebiehajúci program prerušili, stlačte tlačidlo **Štart/Pauza**: začne blikať príslušná červená kontrolka.

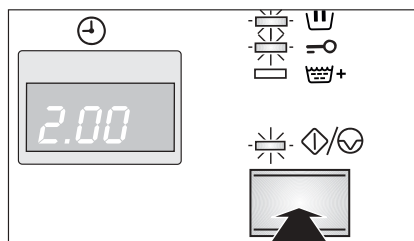

Aby ste program znovu zapli v bode, v ktorom bol prerušený, **stlačte** tlačidlo **Štart/Pauza** ešte **raz**.

Ak ste nastavili odloženie štartu, spotrebič začne odratávanie času.

Ak ste nastavili nesprávnu voliteľnú funkciu, žltá kontrolka tlačidla **Štart/Pauza** 3-krát zabliká a na displeji sa na približne 2 sekundy zobrazí správa **Err**.

Nastavenie odloženia štartu

Pred spustením programu, ak chcete odložiť jeho štart, stláčajte opakovane tlačidlo na odloženie štartu, kým nedosiahnete želanú dobu odloženia.

Nastavená doba odloženia (až 20 hodín) sa zobrazí na displeji na približne 3 sekundy, potom sa znovu zobrazí dĺžka trvania programu.

Túto funkciu musíte nastaviť po nastavení programu a pred stlačením tlačidla **Štart/Pauza**.

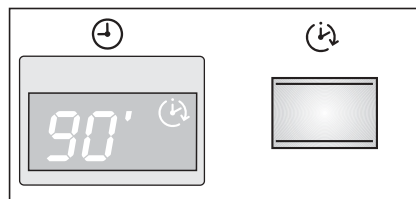

Týmto tlačidlom možno prací program odložiť o 30 min - 60 min - 90 min, 2 hodiny a potom o až o maximálne 20 hodín s krokom po 1 hodine.

Ak počas odloženia štartu chcete do práčky pridať ďalšiu bielizeň, stlačte tlačidlo **Štart/Pauza**, čím sa činnosť práčky preruší. Pridajte bielizeň, zatvorte dvierka a znovu stlačte tlačidlo **Štart/Pauza**.

Nastavenie odloženého štartu.

- Nastavte program a želané voliteľné funkcie.
- Nastavte dobu odloženia.
- Stlačte tlačidlo **Štart/Pauza**: práčka začína odratávanie po hodinách. Program sa spustí po uplynutí zvoleného odkladu.

Zrušenie odloženého štartu

- prerušte činnosť práčky stlačením tlačidla **Štart/Pauza**;
- stlačte tlačidlo **odloženia štartu**, kým sa nezobrazí symbol ;
- stlačte tlačidlo **Štart/Pauza** ešte raz, aby sa zapol program.

Dôležité upozornenie!

- Nastavené posunutie môžete zmeniť iba opätovným nastavením programu prania.
- Počas doby odloženia budú dvierka zablokované. Ak potrebujete otvoriť dvierka, najprv musíte prerušiť činnosť práčky stlačením tlačidla **Štart/Pauza** a potom počkať niekoľko minút. Po zatvorení dvierok stlačte tlačidlo **Štart/Pauza** ešte raz.

Odloženie štartu sa nedá nastaviť pri programe **Odčerpanie vody**.

Displej postupu programu

Po stlačení tlačidla **Štart/Pauza** sa rozsvieti kontrolka **prania** .

Keď sa kontrolka **pranie**  rozsvieti, znamená to, že práčka vykonáva cyklus prania.

Kontrolka **dvierka**  indikujúca možnosť otvorenia dvierok:

- svieti: dvierka nemožno otvoriť. Spotrebič vykonáva program.
- zhasla: dvierka možno otvoriť. Program prania je ukončený.



Keď práčka vykonáva doplnkové plákanie, kontrolka **doplnkového plákania**  sa rozsvieti.

Nastavenie doplnkového plákania +

Tento spotrebič bol navrhnutý tak, aby šetril vodu. Napriek tomu pre osoby s veľmi citlivou pokožkou (alergické na pracie prostriedky) môže byť potrebné vyplákať bielizeň použitím väčšieho množstva vody (doplnkové plákanie).

Stlačte súčasne tlačidlá **rýchlosti odstredovania** a **predpierania** na niekoľko sekúnd: rozsvieti sa kontrolka **doplnkového plákania** na displeji postupu programu. Táto funkcia ostane aktívna. Aby ste ju zrušili, stlačte znovu tie isté tlačidlá, kým kontrolka **doplnkového plákania** nezhasne.

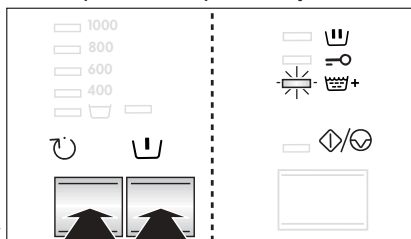

Zmena voliteľnej funkcie alebo prebiehajúceho programu

Je možné zmeniť akúkoľvek voliteľnú funkciu predtým, ako ju program vykoná. Predtým, ako urobíte akúkoľvek zmenu, musíte práčku zastaviť stlačením tlačidla **Štart/Pauza**.

Prebiehajúci program možno zmeniť **iba po jeho zrušení**. Otočte volič programu do polohy O a potom do polohy nového programu. Voda z prania sa nevypustí z práčky. Spušte nový program opätovným stlačením tlačidla **Štart/Pauza**.

Prerušenie programu

Stlačte tlačidlo **Štart/Pauza**, aby ste prerušili prebiehajúci program, začne blikať príslušná kontrolka. Opätovným stlačením tlačidla program znovu spustíte.

Zrušenie programu

Otočte volič programu do polohy O, prebiehajúci program tým zrušíte. Teraz môžete nastaviť nový program.

Otvorenie dvierok po spustení programu

Najprv prerušte činnosť spotrebiča stlačením tlačidla **Štart/Pauza**.



Po niekoľkých minútach ukazovateľ zhasne, môžete otvoriť dvierka.

Ak **dvierka**  ostanú zablokované, znamená to, že práčka už ohrieva vodu a že hladina vody je nad spodným okrajom dvierok. V uvedených prípadoch sa dvierka nedajú otvoriť.

Ak nemôžete dvierka otvoriť, ale potrebujete ich otvoriť, musíte práčku vypnúť otočením kolieska voliča na O. Po niekoľkých minútach sa dvierka budú dať otvoriť (**dávajte pozor na úroveň vody a teplotu!**).

Po ukončení programu

Práčka sa vypne automaticky, kontrolka **Štart/Pauza** zhasne a na displeji sa zobrazí blikajúca .

Ak bola nastavená funkcia **odloženie odstredovania** , kontrolka **dvierok** sa rozsvieti, na displeji sa zobrazí blikajúca , kontrolka **Štart/Pauza** zhasne a dvierka ostanú zablokované, čo indikuje, že pred ich otvorením treba najprv vypustiť vodu z bubna.

















Postup na vypustenie vody je uvedený v odseku Odloženie odstredovania.

Otočte volič programov do polohy O práčku tým vypnete.

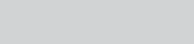
Vyberte bielizeň z bubna a pozorne skontrolujte, či je bubon prázdny.

Ak do bubna nechcete vložiť druhú náplň, zatvorte vodovodný ventil. Dvierka nechajte otvorené, aby ste predišli tvorbe plesní a nepríjemného zápachu.

















Programy prania

Program/ Teplota	Druh bielizne	Voliteľné funkcie	Popis programu
 Bavlna 95°-60°	Biela bavlna: napr. plachty, obrusy, posteľná ľanová bielizeň.	 	Hlavné pranie pri teplotách od 95°C po 60°C 3 plákania Dlhé odstredovanie
 Bavlna 60°-40°-30° 40-60 MIX	Farebná bavlna: pracovné odevy, plachty, uteráky a utierky, spodná bielizeň, obrusy.	 	Hlavné pranie pri teplote od 60°C po 30°C 3 plákania Dlhé odstredovanie
 Syntetika 60°-50°-40°-30°	Syntetické alebo zmesové tkaniny: spodná bielizeň, farebné odevy, nezrážavé košeľe, blúzky.	 	Hlavné pranie pri teplotách od 60°C po 30°C 3 plákania Krátke odstredovanie
 Syntetika Jedn. žehlenie  40°	Syntetická bielizeň, ktorá sa musí prať a odstredovať šetrným spôsobom.	 	Hlavné pranie pri 40°C 4 plákania Krátke odstredovanie
 Jemná bielizeň 40°-30°	Jemné tkaniny: napríklad záclony	 	Hlavné pranie pri teplotách od 40°C po 30°C 3 plákania Krátke odstredovanie
 Ručné pranie Vlna 40°-30°- ✱	Špeciálny program určený na pranie tkanín, ktoré sa majú prať ručne a špeciálne testovaný program pre vlnené odevy s visačkou "Čistá strižná vlna, ktorá sa nezráža a môže sa prať v práčke».		Hlavné pranie pri teplote od 30°C po ✱ (studená voda) 3 plákania Krátke odstredovanie

* Voliteľnú funkciu **Škvrny** môžete nastaviť pri teplotách vyšších ako 40°C.



** Funkcia **rýchleho** prania sa nedá nastaviť s programom 40-60 MIX.

Programy prania

Program/ Teplota	Druh bielizne	Voliteľné funkcie	Popis programu
 Plákanie	Osobitný cyklus plákania pre bielizeň určenú na ručné pranie	  	3 plákania Dlhé odstredovanie
 Odčerpávanie vody	Na odčerpávanie vody po poslednom plákaní v programoch s možnosťou Odloženie odstredovania.		Odčerpávanie vody
 Odstredovanie	Samostatné odstredovanie pre všetky druhy tkanín.		Odčerpávanie vody a dlhé odstredovanie
 Osvieženie bielizne	Rýchle pranie na športové odevy, mierne zašpinené bavlnené a syntetické odevy alebo raz nosené odevy.		Hlavné pranie pri 30°C 2 plákania Krátke odstredovanie
ECO	Hospodárny program pre bielu a farebnú bielizeň , pre mierne zašpinené odevy, košeľe a spodnú bielizeň.	      	Hlavné pranie pri 60°C 2 plákania Dlhé odstredovanie
Off/O	Na zrušenie prebiehajúceho programu a na vypnutie práčky.		

Druh tkaniny	Max. náplň
Bavlna	6 kg
Syntetika a jemná bielizeň	3 kg
Jedn. žehlenie	1,5 kg
Vlna a ručné pranie	2 kg
Osvieženie	2 kg

Informácie o programe

Jedn. žehlenie	Pri nastavení tohto programu sa bielizeň bude prať a odstredovať šetrne, aby sa predišlo jej pokrčeniu. Ulahčí sa tým žehlenie. Okrem toho práčka vykoná niekoľko doplnkových plákaní.
Vlna Ručné pranie  / Hodváb	Program prania pre vlnu vhodný na pranie v práčke  a pre vlnené a veľmi jemné zmesové tkaniny označené visáčkou "ručné pranie"  .
Plákania	S týmto programom môžete vyplákať a odstrediť kusy bielizne, ktoré ste vyprali ručne. Práčka vykoná 3 plákania, po nich záverečné odstredovanie pri maximálnej rýchlosti. Rýchlosť odstredovania môžete znížiť stlačením tlačidla na zníženie rýchlosti odstredovania.
Odčerpávanie vody	Na odčerpávanie vody po poslednom plákaní pri programoch s voliteľnou funkciou Odloženie odstredovania. Najprv otočte ovládač programátora do polohy O , potom nastavte program a stlačte tlačidlo Štart/Pauza.
Odstredovanie	Samostatné odstredovanie určené pre ručne vypranú bielizeň a po programoch s funkciou Odloženie odstredovania. Pred nastavením tohto programu musí byť ovládač programov v polohe O . Rýchlosť odstredovania môžete zvoliť pomocou príslušného tlačidla, v závislosti od druhu tkanín.
Osvieženie bielizne	Tento program môžete nastaviť spolu s nasledujúcimi voliteľnými funkciami: Zníženie rýchlosti odstredovania a Odloženie štartu. Tento program sa môže použiť pre mierne zašpinené bavlnené odevy. Max. náplň: 2 kg Teplota prania: 30°C Doba trvania programu: 30 minút Rýchlosť záverečného odstredovania: 1000 (L60840)/1200 ot./min. (L62840/64840).
ECO	Tento program môžete nastaviť pre mierne alebo bežne zašpinenú bavlnenú bielizeň. Teplota prania sa zníži a doba prania sa predĺži. Dosiahne sa tým dobrá účinnosť prania a úspora energie.
OFF/O	Aby ste program zrušili a vypli práčku, otočte ovládač programátora do polohy O . Teraz môžete nastaviť nový program.

Príprava pracieho cyklu

Triedenie bielizne

Dodržiavajte symboly na visačke bielizne na každom kuse bielizne a pokyny výrobcu. Bielizeň roztriedte na: bielu, farebnú, syntetickú, jemnú a vlnenú bielizeň.

Teploty

95° alebo 90°	pre bežne zašpinenú bielu bavlnenú a ľanovú bielizeň (napr. obrúsky, uteráky, obrusy, plachty...).
60°/50°	pre bežne zašpinenú, stálofarebnú bielizeň (napr. košele, nočné košele, pyžamá...) z ľanu, bavlny alebo syntetických vlákien a mierne zašpinenú bielu bavlnenú bielizeň (napr. spodnú bielizeň).
40°-30° - Studená voda	pre jemnú bielizeň (napr. čipkové záclony), zmesové tkaniny obsahujúce syntetické vlákna a vlnu označené visačkou «čistá strižná vlna, vhodná na pranie v práčke, nezráža sa».

Pred vloženíím bielizne

Nikdy neperte bielu a farebnú bielizeň spoločne. Biela bielizeň by mohla praním stratiť svoju "belosť".

Nová farebná bielizeň by pri prvom praní mohla pustiť farbu; preto ju prvýkrát perte oddelene.

Skontrolujte, aby na kusoch bielizne neostali kovové predmety (napr. vlasové sponky, zatváracie spony, špendlíky).

Zapnite gombíky, zipsy, háčiky a patentky. Zaviažte všetky opasky alebo stužky.

Pred praním odstráňte silné škvرنy.

Mimoriadne zašpinené oblasti vydrhnite špeciálnym prostriedkom alebo čistiacou pastou.

Mimoriadnu pozornosť venujte záclonám. Odstráňte háčiky alebo ich uzavrite do vrečka alebo sieťky.

Maximálne náplne

Odporúčané náplne sú uvedené v tabuľkách programov prania

Všeobecné pravidlá:

Bavlna, lan: plný bubon, ale nie napchatý;

Syntetika: nenapĺňajte bubon viac ako do polovice;

Jemná bielizeň a vlna: nenapĺňajte bubon viac ako do tretiny.

Pri praní maximálnej náplne je najúčinnějšíe využitie vody a energie.

Ak je bielizeň veľmi špinavá, znížte náplň v práčke.

Pri praní maximálnej náplne je najúčinnějšíe využitie vody a energie. Ak je bielizeň veľmi špinavá, znížte náplň v práčke.

Hmotnosť bielizne

Nasledujúce hmotnosti sú iba orientačné:

kúpací plášť	1200 g
obrúsok	100 g
obliečka na perinu	700 g
plachta	500 g
obliečka na vankúš	200 g
obrus	250 g
uterák	200 g
utierka	100 g
nočná košela	200 g
dámske nohavičky	100 g
pánska pracovná košela	600 g
pánska košela	200 g
pánske pyžamo	500 g
blúzka	100 g
pánske spodky	100 g

Odstraňovanie škvŕn

Silne zájdené škvŕny sa nedajú odstrániť iba vodou a pracím prostriedkom. Odporúčame pokúsiť sa o ich odstránenie pred praním.

Krv: Čerstvé škvŕny ošetríte studenou vodou. Zaschnuté škvŕny nechajte cez noc namočené v špeciálnom pracom prostriedku a potom ich vydrhnite mydlovou vodou.

Olejové farby: navlhčíte benzínovým čističom škvŕn, položte odev na mäkkú tkaninu a škvŕnu vytierajte; postup niekoľkokrát zopakujte.

Zaschnuté olejové škvŕny: navlhčíte terpentínom, položte na mäkkú tkaninu, škvŕnu vytierajte bavlnenou handričkou omotanou na konci prsta.

Hrdza: rozpustte kyselinu šľaveľovú v horúcej vode alebo použite odstraňovač hrdze za studena. Pri odstraňovaní starých hrdzavých škvŕn buďte opatrní, pretože štruktúra látky by už mohla byť narušená a pri čistení by sa mohla tkanina prederaviť.

Plesňové škvŕny: ošetríte bielidlom, dobre vypláčajte (iba biele a stálofarebné tkaniny).

Tráva: mierne namydliť a ošetríte bielidlom (iba biele a stálofarebné tkaniny).

Guličkové pero a lepidlo: navlhčíte acetómom (*), položte odev na mäkkú tkaninu a škvŕnu vytierajte.

Rúž: navlhčíte acetómom ako hore, potom škvŕnu ošetríte metylalkoholom. Zvyšné stopy odstráňte bielidlom.

Červené víno: namočte do vody s pracím prostriedkom, vypláchnite a ošetríte octom alebo kyselinou citrónovou, potom vypláchnite. Zvyšné stopy odstráňte bielidlom.

Atrament: v závislosti od druhu atramentu navlhčíte tkaninu najprv acetómom (*), potom octom; zvyšky na bielych tkaninách odstráňte bielidlom a potom starostlivo vypláchnite.

Škvŕny od dechtu: najprv ošetríte odstraňovačom škvŕn, metylalkoholom alebo benzínom, potom vydrhnite čistiacim prostriedkom.

(*) na umelý hodváb nepoužívajte acetón.

Pracie prostriedky a prídavné prostriedky

Dobré výsledky prania závisia od voľby pracieho prostriedku a používania vhodných dávok, aby sa predchádzalo plytvaniu a chránilo sa životné prostredie.

Napriek tomu, že sú biologicky odbúrateľné, pracie prostriedky obsahujú látky, ktoré môžu narušiť citlivú rovnováhu v prírode.

Voľba pracieho prostriedku závisí od druhu tkaniny (jemná bielizeň, vlna, bavlna a pod.), farby, teploty prania a stupňa zašpinenia.

V tomto spotrebiči môžete používať všetky bežne dostupné pracie prostriedky:

- práškové pracie prostriedky na všetky druhy tkanín,
- práškové pracie prostriedky pre jemnú bielizeň (60°C max) a vlnu,
- kvapalné pracie prostriedky, hlavne pri programoch prania s nízkou teplotou (60°C max) pre všetky druhy tkanín alebo špeciálne prostriedky na pranie vlny.

Prací prostriedok a prídavné prostriedky musíte nadávkovať do príslušných priehradok zásuvky pred zapnutím programu prania.

Pri používaní koncentrovaných práškových alebo kvapalných pracích prostriedkov musíte vybrať program **bez** predpierania.

Práčka je vybavená recirkulačným systémom, ktorý umožňuje optimálne využitie koncentrovaných pracích prostriedkov.

Tekutý prací prostriedok nadávkujte do priehradky zásuvky s označením  **tesne pred** zapnutím programu.

Každý avivážny prípravok alebo škrobiaci prostriedok treba naliať do priehradky označenej  pred spustením pracieho programu.

Pri dávkovaní dodržiavajte odporúčania výrobcu a **neprekračujte značku «MAX» v priehradke zásuvky.**

Množstvo pracieho prostriedku potrebné na pranie

Druh a množstvo pracieho prostriedku závisí od druhu tkaniny, veľkosti náplne, stupňa zašpinenia a tvrdosti používanej vody.

Dodržiavajte pokyny výrobcu o množstve pracieho prostriedku pri praní.

Menej pracieho prostriedku použite, ak:

- periete malé množstvo bielizne,
- bielizeň je iba mierne zašpinená,
- sa pri praní tvorí veľké množstvo peny.

Stupne tvrdosti vody













Tvrdosť vody sa označuje tzv. "stupňami" tvrdosti. Informácie o tvrdosti vody vo Vašej oblasti Vám poskytne príslušná vodárenská spoločnosť alebo miestny úrad.



Poznámka: Zmäkčovač vody sa musí pridávať, ak má voda stredný až vysoký stupeň tvrdosti (od stupňa tvrdosti II). Postupujte podľa pokynov výrobcu. Množstvo pracieho prostriedku potom možno vždy upraviť podľa stupňa tvrdosti I (= mäkká).





Úroveň	Charakteristiky	Stupne tvrdosti vody	
		Nemecké °dH	Francúzske °T.H.
1	mäkká	0-7	0-15
2	stredná	8-14	16-25
3	tvrdá	15-21	26-37
4	veľmi tvrdá	> 21	> 37

i Mednarodni znaki za ravnanje s tkaninami







Te znake boste našli na tovarniških etiketah na oblekah, tkaninah ipd. S pomočjo teh znakov izberite ustrezen program pranja.

NORMALNO PRANJE   PRANJE OBČUTLJIVEGA PERILA	 Pranje pri največ 95°C	 Pranje pri največ 60°C	 Pranje pri največ 40°C	 Pranje pri največ 30°C	 Ročno pranje	 Pranje ni dovoljeno
	  					

 BELJENJE	 Beljenje v hladni vodi	 Beljenje ni dovoljeno
--	---	--

 LIKANJE	 Visoka temp. do 200°C	 Srednja temp. do 150°C	 Nizka temp. do 110°C	 Likanje ni dovoljeno
---	--	---	---	---

 KEMIČNO ČIŠČENJE	 Dovoljena vsa čist. sredstva	 Samo perkloretilen, petrolej ali čisti alkohol, R 111 & R 113	 Samo čistilni bencin, čisti alkohol in R 113	 Kemično čiščenje ni dovoljeno
--	---	--	---	--

 SUŠENJE	 Ležeče	 Na vrvi (obešeno)	 Na obešalniku	 pri višji temp.  pri nižji temp. V sušilniku	 Sušenje v sušilniku ni dovoljeno
---	---	--	--	---	--

Starostlivosť a čistenie

Pred každým čistením a údržbou spotrebiča ho musíte ODPOJIŤ od elektrickej siete.

Odstraňovanie vodného kameňa

Voda bežne obsahuje rozpustené minerálne látky, ktoré sa usadzujú vo forme vodného kameňa. Preto je dobrým pravidlom pravidelne používať zmäkčovací prostriedok. Robte tak nezávisle na praní, dodržiavajte pokyny výrobcu zmäkčovadla.

Napomôže to predchádzať tvorbe vodného kameňa.

Po každom praní

Určitú dobu nechajte dvierka otvorené. Predídete tak tvorbe plesne a nepríjemného pachu, ktoré by sa mohli tvoriť vnútri spotrebiča. Pootvorenie dvierok po praní okrem toho napomáha ochrane tesnenia dvierok.

Program prania na údržbu práčky

Pri používaní nízkych teplôt prania je možné, že sa vnútri bubna budú usadzovať zvyšky z prania.

Odporúčame vám preto pravidelne vykonávať program prania na údržbu práčky.

Vykonanie programu na údržbu:

- Bubon musí byť prázdny.
- Nastavte program prania pri najvyššej teplote.
- Použite bežné dávkovanie pracieho prostriedku, musí to byť prášok s biologickými vlastnosťami.

Čistenie vonkajšieho povrchu práčky

Vonkajší povrch práčky umývajte iba vodou so saponátom, potom ho dôkladne osušte.

Dôležité upozornenie: na čistenie práčky nepoužívajte metanol, rozpúšťadlá ani iné podobné prostriedky.

Zásuvka dávkovača pracích prostriedkov

Zásuvku na pracie prostriedky musíte pravidelne čistiť.

1. Zásuvku na pracie prostriedky vyberte rozhodným potiahnutím.

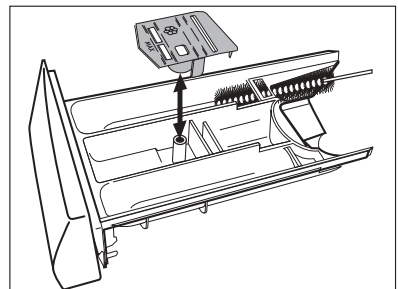

2. Vyberte vložku na avivážny prostriedok zo strednej priehradky.
3. Jednotlivé časti umyte vodou.
4. Zatlačte vložku na avivážny prostriedok nadoraz, aby zapadla na miesto.
5. Vycistite časti práčky, hlavne dýzy v hornej časti zásuvky kefkou.
6. Vložte zásuvku na pracie prostriedky na lišty a zatlačte ju.

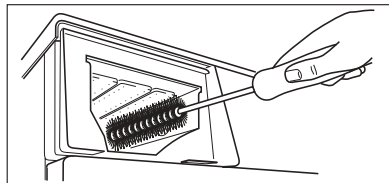

Bubon práčky

Na bubne sa môžu objaviť hrdzavé škrvy od zhrdzavených predmetov pri praní alebo ak voda z vodovodu obsahuje veľa železa.

Dôležité upozornenie! Bubon nečistite kyslými prostriedkami na odstraňovanie vodného kameňa, ani prostriedkami s obsahom chlóru, či drôtenkami.

1. Hrdzavé škrvy odstráňte prostriedkom na čistenie nerez.
2. Zapnite cyklus prania bez bielizne, aby sa odstránili všetky zvyšky čistiacich prostriedkov. Program: BAVLNA/LAN 95, stlačte tlačidlo rýchleho prania, pridajte pribl. 1/4 dávky pracieho prostriedku.

Tesnenie dvierok

Z času na čas skontrolujte tesnenie dvierok a odstráňte predmety, ktoré by sa v ňom mohli zachytiť.

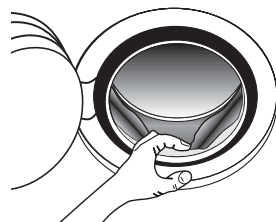

Vypúšťacie čerpadlo

Čerpadlo sa musí pravidelne kontrolovať, a to predovšetkým,

- ak sa voda z práčky neodčerpáva a/alebo práčka neodstreďuje
- ak práčka vydáva nezvyčajný zvuk následkom sponiek, mincí a pod., ktoré blokujú čerpadlo.

Postupujte nasledovne:

1. Spotrebič odpojte od siete.
2. Ak je to potrebné, počkajte, kým voda nevychladne.
3. Otvorte dvierka čerpadla.
4. pod čerpadlo umiestnite nádobu, v ktorej sa zachytí vytekajúca voda.

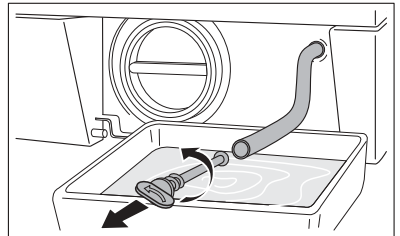
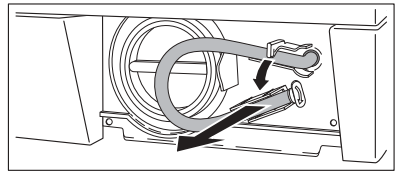
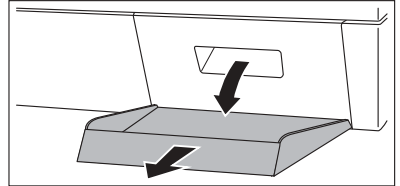

5. Vytiahnite pohotovostnú vypúšťaciu hadičku, nasmerujte ju do nádoby a odstráňte viečko.
6. Keď voda prestane vytekať, odskrutkujte kryt čerpadla a vyberte ho. Pri vyberaní čerpadla majte vždy poruke handru, aby ste mohli utrieť vytečenú vodu.
7. Odstráňte všetky predmety, ktoré by mohli prekážať v otáčaní čerpadla.

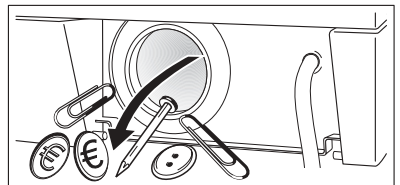
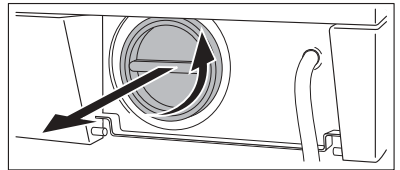

8. Namontujte viečko späť na pohotovostnú vypúšťaciu hadičku a vložte ju na miesto.
9. Úplne zaskrutkujte kryt čerpadla.
10. Zatvorte dvierka čerpadla.

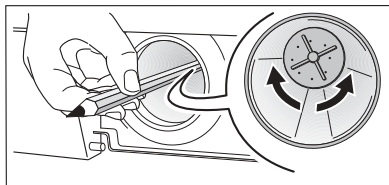

Upozornenie!

Počas používania spotrebiča a v závislosti od nastaveného programu môže byť v čerpadle horúca voda. Kryt čerpadla nikdy nevyberajte počas cyklu prania, vždy počkajte, kým spotrebič neukončí cyklus a kým sa nevyprázdni. Pri spätnom umiestnení krytu skontrolujte, či je dobre utiahnutý, aby sa predišlo vytečeniu vody a aby ho nemohli vybrať malé deti.

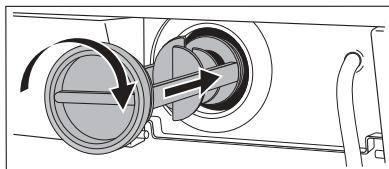

Filter prívodu vody

Ak spozorujete, že trvá dlhšie, kým sa práčka naplní, skontrolujte, či nie je upchatý filter v prívodnej hadici.

1. Zatvorte vodovodný ventil.
2. Odskrutkujte hadicu z vodovodného ventilu.
3. Filter v hadici vyčistite tvrdou kefou.
4. Hadicu naskrutkujte späť na vodovodný ventil.

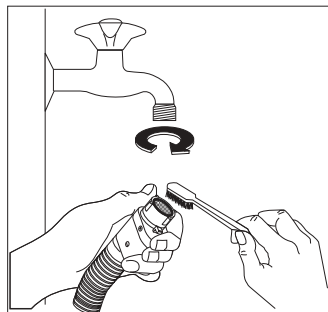

Pohotovostné vypustenie vody

Ak sa voda nedá odčerpať, pri vypustení vody z práčky postupujte nasledovne:

1. vytiahnite zástrčku zo sieťovej zásuvky;
2. zatvorte vodovodný ventil;
3. ak je to potrebné, počkajte, kým voda nevychladne;
4. otvorte dvierka čerpadla;
5. na podlahu položte vaničku a koniec pohotovostnej vypúšťacej hadičky nasmerujte do vaničky. Odstráňte viečko. Voda vytečie do vaničky. Keď je vanička plná, naskrutkujte viečko späť na hadičku. Vyprázdnite vaničku. Zopakujte postup, kým voda neprestane vytekať;
6. podľa potreby vyčistite čerpadlo podľa horeuvedených pokynov;

7. po uzavretí hadičky vráťte pohotovostnú vypúšťaciu hadičku na miesto;
8. zaskrutkujte kryt čerpadla a zatvorte dvierka.

Ochranné opatrenia pred zamrznutím

Ak je práčka nainštalovaná na mieste, kde môžu teploty klesnúť pod 0°C, postupujte nasledovne:

1. Zatvorte vodovodný ventil a prírodnú hadicu odskrutkujte z ventilu.
2. Vložte koniec pohotovostnej vypúšťacej hadičky a koniec prírodnej hadice do vaničky položenej na podlahe a nechajte vodu vytiecť.
3. Prírodnú hadicu naskrutkujte späť a po uzavretí viečkom vložte pohotovostnú vypúšťaciu hadičku na jej miesto.

Keď to urobíte, z práčky sa odstráni všetka voda. Vylúči sa tak možnosť tvorby ľadu a tým aj poškodenia spotrebiča.

Keď chcete práčku znovu použiť, skontrolujte, či je teplota v miestnosti vyššia ako 0°C.

Dôležité upozornenie! Po každom vypustení vody pomocou pohotovostnej vypúšťacej hadičky treba naliať 2 litre vody do priehradky na prací prostriedok pre hlavné pranie a potom spustiť program odčerpania vody. Tým sa aktivuje zariadenie EKO VENTILU, aby sa predišlo tomu, že časť pracieho prostriedku ostane pri nasledujúcom praní nevyužitá.

Niečo nefunguje





Niektoré problémy sú spôsobené nedodržaním jednoduchých úkonov údržby alebo prehliadnutím a možno ich jednoducho odstrániť bez pomoci technika. Predtým, ako zavoláte servisné stredisko, skontrolujte doluuvedený zoznam.

Počas činnosti práčky je možné, že začne blikať **žltá kontrolka Štart/Pauza**, na displeji sa zobrazí jeden z nasledujúcich kódov alarmu a bude znieť každých 20 sekúnd zvukové znamenie, čo znamená, že spotrebič nefunguje:

- **E10** : problém s prívodom vody
- **E20** : problém s odtokom vody
- **E40** : otvorené dvierka.

Po odstránení problému stlačte tlačidlo **Štart/Pauza**, aby sa program znovu zapol. Ak po všetkých kontrolách problém pretrváva, zavolajte miestne servisné stredisko.

Problém	Možná príčina/Riešenie
Práčka sa nezapne:	<p>Dvierka nie sú zatvorené. E40</p> <ul style="list-style-type: none"> • Zatvorte dvierka. <p>Zástrčka nie je správne zasunutá do zásuvky elektrickej siete.</p> <ul style="list-style-type: none"> • Vsuňte zástrčku do zásuvky elektrickej siete. <p>V zásuvke nie je elektrina.</p> <ul style="list-style-type: none"> • Prosím, skontrolujte elektrickú sieť v domácnosti. <p>Vypálila sa hlavná poistka.</p> <ul style="list-style-type: none"> • Vymeňte poistku. <p>Volič programu nie je v správnej polohe a nie je stlačené tlačidlo Štart/Pauza.</p> <ul style="list-style-type: none"> • Prosím, otočte volič programu a stlačte ešte raz tlačidlo Štart/Pauza. <p>Bolo nastavené odloženie štartu.</p> <ul style="list-style-type: none"> • Ak sa má bielizeň vyprať hneď, zrušte odloženie štartu.
Práčka nenapúšťa vodu:	<p>Zatvorený prívodný ventil vody. E10</p> <ul style="list-style-type: none"> • Otvorte vodovodný ventil. <p>Prívodná hadica je zalomená alebo stlačená. E10</p> <ul style="list-style-type: none"> • Skontrolujte zapojenie prívodnej hadice. <p>Je upchatý filter v prívodnej E10</p> <ul style="list-style-type: none"> • Vyčistite filter v prívodnej hadici. <p>Dvierka nie sú dobre zatvorené. E40</p> <ul style="list-style-type: none"> • Zatvorte dvierka.

Problém	Možná príčina/ Riešenie
Práčka sa naplní, ale ihneď vypúšťa vodu:	<p>Koniec odtokovej hadice je príliš nízko.</p> <ul style="list-style-type: none"> • Pozrite príslušný odsek v časti «odčerpanie vody».
Voda z práčky sa neodčerpáva a/alebo práčka neodstreďuje:	<p>Odtoková hadica je stlačená alebo zalomená. <i>E20</i></p> <ul style="list-style-type: none"> • Skontrolujte zapojenie odtokovej hadice. <p>Je upchaté vypúšťacie čerpadlo. <i>E20</i></p> <ul style="list-style-type: none"> • Vyčistite vypúšťacie čerpadlo. <p>Bola nastavená voliteľná funkcia .</p> <ul style="list-style-type: none"> • Zrušte voliteľnú funkciu . • Nastavte voliteľnú funkciu  alebo . <p>Bielizeň nie je dobre rozložená v bubne.</p> <ul style="list-style-type: none"> • Bielizeň v bubne rozložte znovu.
Na podlahe je voda:	<p>Použili ste veľké množstvo pracieho prostriedku alebo nevhodný prostriedok (tvorba veľkého množstva peny).</p> <ul style="list-style-type: none"> • Znížte množstvo pracieho prostriedku alebo použite iný. <p>Skontrolujte, či voda neuniká na niektorom prípoji prívodnej hadice. Nie vždy je to ľahké, pretože voda steká po hadici; skontrolujte, či nie je vlhká.</p> <ul style="list-style-type: none"> • Skontrolujte zapojenie prívodnej hadice. <p>Odtoková hadica je poškodená.</p> <ul style="list-style-type: none"> • Vymeňte ju za novú. <p>Po čistení čerpadla ste nenasadili späť viečko na pohotovostnú vypúšťaciu hadičku.</p> <ul style="list-style-type: none"> • Namontujte viečko späť na pohotovostnú vypúšťaciu hadičku a vložte ju na miesto.
Neuspokojúce výsledky prania:	<p>Bolo použité malé množstvo pracieho prostriedku alebo nevhodný prací prostriedok.</p> <ul style="list-style-type: none"> • Zvýšte množstvo pracieho prostriedku alebo použite iný prášok. <p>Zájdene škrvny neboli ošetrené pred práním.</p> <ul style="list-style-type: none"> • Na odolné škrvny použite prostriedky dostupné na trhu. <p>Nebola nastavená správna teplota prania.</p> <ul style="list-style-type: none"> • Skontrolujte, či ste nastavili správnu teplotu. <p>Nadmerné množstvo bielizne.</p> <ul style="list-style-type: none"> • Vložte do bubna menej bielizne.

Problém	Možná príčina/Riešenie
<p>Dvierka sa nedajú otvoriť:</p>	<p>Program je ešte v činnosti.</p> <ul style="list-style-type: none"> • Počkajte na ukončenie cyklu prania. <p>Zámka dvierok sa neuvolnila.</p> <ul style="list-style-type: none"> • Počkajte niekoľko minút. <p>V bubne práčky je voda.</p> <ul style="list-style-type: none"> • Na vypustenie vody zvolte program odčerpanie vody alebo odstredovanie.
<p>Práčka vibruje alebo je nadmerne hlučná:</p>	<p>Neboli odstránené prepravné skrutky a obalový materiál.</p> <ul style="list-style-type: none"> • Skontrolujte správnu inštaláciu spotrebiča. <p>Neboli správne nastavené vyrovnávacie nožičky</p> <ul style="list-style-type: none"> • Skontrolujte, či je spotrebič vo vodorovnej polohe. <p>Bielizeň nie je dobre rozložená v bubne.</p> <ul style="list-style-type: none"> • Bielizeň v bubne rozložte znovu. <p>Možno je v bubne málo bielizne.</p> <ul style="list-style-type: none"> • Vložte viac bielizne.
<p>Odstredovanie sa spúšťa s oneskorením alebo práčka vôbec neodstreďuje:</p>	<p>Zariadenie na elektronickú detekciu nevyváženosti prerušilo cyklus, pretože bielizeň nie je v bubne rovnomerne rozložená. Bielizeň sa opätovne rozloží pri opačnom otáčaní bubna. Toto sa môže niekoľkokrát zopakovať, kým sa odstráni nerovnováha a kým sa bielizeň nezačne normálne odstredovať. Ak po niekoľkých minútach nie je bielizeň v bubne rovnomerne rozložená, práčka nebude odstredovať.</p> <ul style="list-style-type: none"> • Bielizeň v bubne rozložte znovu.
<p>Práčka vydáva nezvyčajný zvuk</p>	<p>Spotrebič je vybavený motorom, ktorého zvuk sa odlišuje od zvuku bežných motorov. Tento nový motor zabezpečuje jemnejšie zapnutie a rovnomernejšie rozloženie bielizne pri odstredovaní, ako aj zvýšenie stability práčky.</p>
<p>V bubne nevidno vodu:</p>	<p>Práčky s modernou technológiou pracujú veľmi hospodárne, s minimálnym množstvom vody bez toho, že by bola znížená ich účinnosť.</p>

Problém	Možná príčina/Riešenie
Nesvieti osvetlenie bubna:	Zavolajte servisné stredisko.

Ak problém neviete identifikovať a vyriešiť, zavolajte naše servisné stredisko. Predtým, ako zavoláte, poznačte si model, sériové číslo a dátum nákupu práčky: servisné stredisko bude tieto informácie vyžadovať.

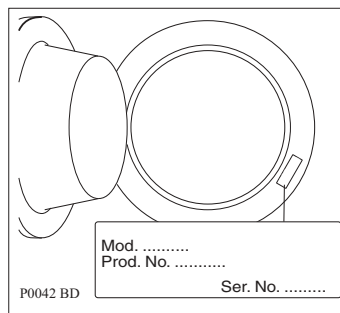

Technické údaje

Rozmery	Šírka Výška Hĺbka (vrátane dvierok)	60 cm 85 cm 63 cm
Elektrické zapojenie Napätie - Príkon - Poistka	Informácie o elektrickej prípojke sa uvádzajú na typovom štítku, ktorý sa nachádza na vnútornom okraji dvierok spotrebiča	
Tlak privádzanej vody	minimálny maximálny	0,05 MPa 0,8 MPa
Maximálna náplň	Bavlna Syntetika Jemná bielizeň Vlnené odevy a ručné pranie Osvieženie bielizne	6 kg 3 kg 3 kg 2 kg 2 kg
Rýchlosť odstredovania	maximálna	1000 ot/min (Lavamat 60840) 1200 ot/min (Lavamat 62840) 1400 ot/min (Lavamat 64840)

Údaje o spotrebe

Program	Spotreba vody (v litroch)	Spotreba energie (v kWh)	Dĺžka programu (v minútach)
Bielá bavlna 95°	61	2.0	Dĺžky trvania programov sú na displeji ovládacieho panela.
Bavlna 60°	58	1.3	
Bavlna 40°	71	2.15	
Syntetika 60°	54	1.0	
Jedn. žehlenie 40°	60	0.35	
Jemná bielizeň 40°	60	0.55	
Vlna/Ručné pranie/Hodváb 40°	53	0.4	
Plákania	42	0.1	
Odčerpanie vody	-	-	
Odstredovanie	-	-	
Osvieženie bielizne 30°	55	0.25	
Eco (*)	49	1.02	



Údaje o spotrebe v tejto tabuľke sú iba orientačné, pretože sa môžu meniť v závislosti od množstva a druhu bielizne, od teploty privádzanej vody a od teploty prostredia. Údaje sa pri každom programe vzťahujú na najvyššie teploty.



(*) «Bavlna Eco» pri 60°C s náplňou 6 kg je referenčným programom pre údaje uvedené na štítku s energetickými údajmi, v súlade s normami EHS 92/75.

Inštalácia

Rozbalenie

Pred používaním spotrebiča musíte odstrániť všetky prepravné skrutky a obaly.

Odporúčame Vám odložiť si všetky prepravné súčiastky, aby ste ich v prípade nasledujúcej prepravy mohli namontovať.

1. Po kompletnom odstránení obalu opatrne uložte zariadenie na zadnú stranu, aby ste mohli odstrániť polystyrénový podstavec, na ktorom je uložené.

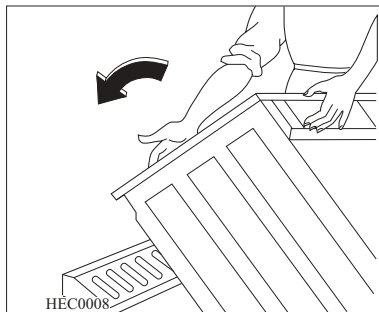

2. Uvoľnite napájací kábel a vypúšťaciu hadicu z úchytiak na zadnej strane zariadenia.

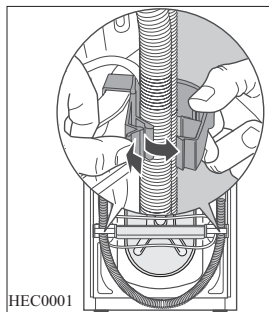

3. Použitím dodávaného kľúča odskrutkujte a vytiahnite stredovú zadnú skrutku **A**.

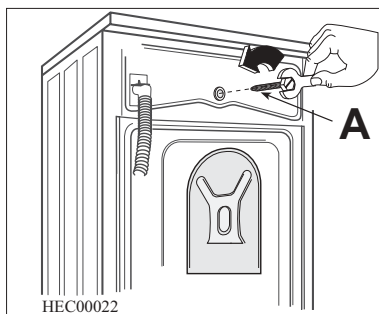

4. Vyskrutkujte a vyberte dve veľké zadné skrutky **B** a šesť menších skrutiek **C**.

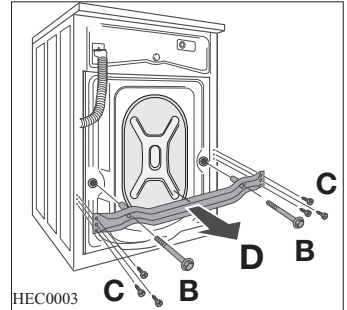

5. Odmontujte konzolu **D** a utiahnite šesť menších skrutiek **C**. Vytiahnite príslušnú plastovú vymedzovaciu vložku **E**.

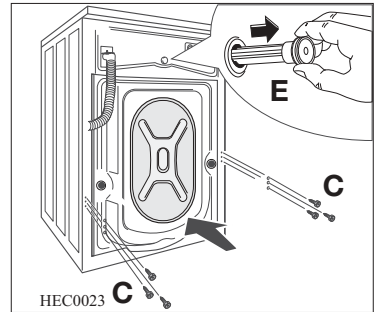

6. Otvorte dverka, vyťahnite prívodnú hadicu z bubna a odstráňte polystyrénový blok prilepený k tesneniu dveriek lepiacou páskou.

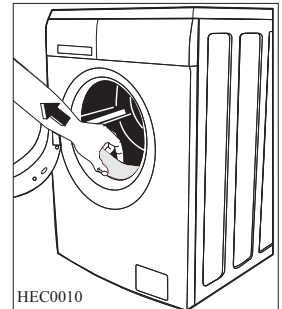

7. Do malého horného otvoru a dvoch širokých otvorov vložte odpovedajúce plastové krytky uložené vo vrecúšku obsahujúcom návod na použitie.
8. Pripojte prívodnú vodovodnú hadicu podľa popisu v odseku «Prívod vody».

Všetky rôzne plastové zasúvacie viečka sa dodávajú so spotrebičom v plastovom vrecu s návodom.

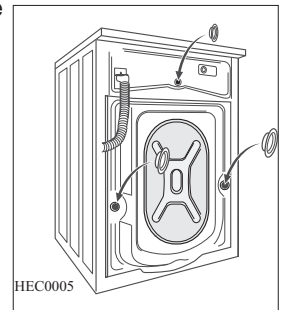

Umiestnenie a vyrovnanie do vodorovnej polohy

Práčku nainštalujte na plochú a tvrdú podlahu.

Ubezpečte sa, že koberec, podlahová krytina a pod. nebráni cirkulácii vzduchu.

Pred postavením na malé dlaždice podložte gumovú podložku.

Nikdy sa nepokúšajte naprávať nerovnosti podkladu podkladaním kúskov dreva, lepenky alebo podobných materiálov pod práčku.

Ak nie je možné vyhnúť sa umiestneniu práčky vedľa plynového sporáka alebo piecky na uhlie, medzi oba spotrebiče musíte vložiť izolačný panel pokrytý hliníkovou fóliou zo strany obrátenej k sporáku alebo piecke.

Práčka sa nesmie inštalovať v miestnostiach, kde teplota môže klesnúť pod nulu.

Prívodná vodovodná hadica ani vypúšťacia hadica nesmie byť zalomená.

Dbajte, aby bol nainštalovaný spotrebič ľahko prístupný pre servisného technika v prípade vzniku poruchy.

Práčku pozorne vyrovnejte do vodorovnej polohy zaskrutkovaním nastaviteľných nožičiek. Na vyrovnanie nerovností podlahy pod práčku nikdy nekladte lepenku, drevenú dosku a podobný materiál.

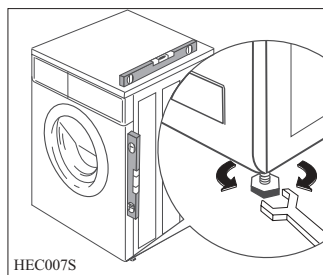

Prívod vody

S práčkou sa dodáva prívodná hadica, ktorú nájdete v bubne práčky.

Na pripojenie vody nepoužívajte hadicu z predošlého spotrebiča.

Tento spotrebič musí byť pripojený k rozvodu studenej vody.

1. Otvorte presklené dvierka a vyberte prívodnú hadicu.
2. Hadicu pripájajte rohovou prípojkou k práčke.



Neumiestňujte prívodnú hadicu smerom dolu.
Nasmerujte hadicu doľava alebo doprava v závislosti od polohy vášho vodovodného kohútika.

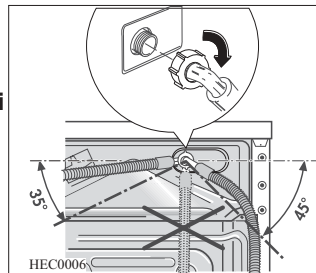

3. Nastavte správne hadicu povolením kruhovej matice. Po nastavení prívodnej hadice do predpísanej polohy sa uistite, že ste dotiahli maticu, aby ste zabránili úniku vody.
4. Zapojte hadicu k uzáveru so závitom 3/4. Vždy používajte hadicu dodanú spolu so zariadením.

Inštalácia musí zodpovedať požiadavkám miestnej vodárenskej spoločnosti a požiadavkám stavebných predpisov. Na bezpečnú prevádzku spotrebiča je potrebný tlak vody najmenej 0,05 MPa.

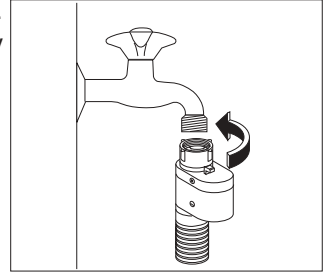

Ak prípojku studenej vody nemôžete viesť priamo zo stúpacieho vedenia, možno bude možné prevádzkovať spotrebič z akumulačného systému na studenú vodu. Medzi prívodom spotrebiča a dnom zásobnej vodnej nádrže musí byť minimálna vzdialenosť.

Zariadenie proti vytopeniu Water-stop

Prívodná hadica sa dodáva s vodným uzáverom chrániacim proti poškodeniu spôsobenému únikmi vody v hadici, ku ktorým môže dochádzať v dôsledku prirodzeného starnutia hadice. Túto chybu indikuje červený ukazovateľ v okienku "A". Ak by k tomu došlo, zatvorte vodovodný ventil a obráťte sa na Servisné Stredisko so žiadosťou o výmenu hadice.

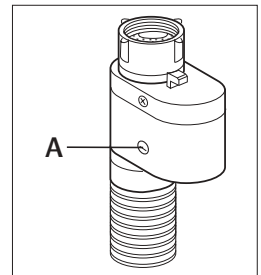

Vypúšťanie vody

Koniec odtokovej hadice môžete umiestniť tromi spôsobmi:

Zavesený cez okraj umývadla použitím plastového ohybu, ktorý sa dodáva spolu s práčkou.

V tomto prípade dávajte pozor, aby sa koniec nemohol pri vypúšťaní vody uvoľniť.

Hadicu môžete upevniť kúskom špagátu ku kohútiku umývadla alebo k stene.

Do odtokového potrubia umývadla. Táto prípojka musí byť nad sifónom, aspoň 60 cm nad podlahou.

Priamo do odtokového potrubia vo výške aspoň 60 cm a najviac 90 cm.

Koniec odtokovej hadice musí byť vždy **odvetraný**, t.j. vnútorný priemer odtokového potrubia musí byť väčší ako vonkajší priemer odtokovej hadice.

Odtoková hadica nesmie byť zalomená.

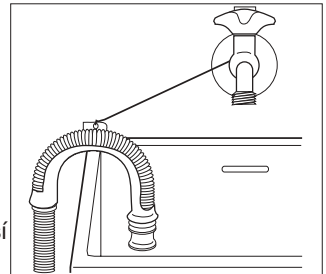

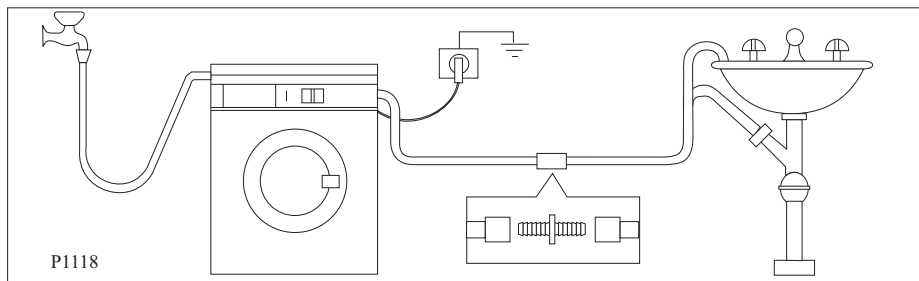

Dôležité upozornenie!

Vypúšťacia hadica môže byť predĺžená najviac na 4 metre. Ďalšia vypúšťacia hadica a spojka je k dispozícii v miestnom servisnom stredisku.

Elektrické zapojenie

Táto práčka je navrhnutá na činnosť pri jednofázovom napájaní s napätím 220-230 V a 50 Hz.

Skontrolujte, či elektrická sieť v domácnosti znesie požadované zaťaženie (2,2 kW), pričom berte do úvahy aj činnosť iných spotrebičov.



Práčku zapojte k elektrickej zásuvke s uzemnením do elektrickej siete prostredníctvom uzemenej zásuvky. Práčka musí byť uzemnená!



Výrobca nepreberá akúkoľvek zodpovednosť za ujmu, ani za úraz spôsobený nadobržaním hore uvedenej bezpečnostnej zásady.

Priame zapojenie

V prípade trvalého pripojenia je potrebné, aby ste si nainštalovali dvojpólový spínač medzi spotrebičom a elektrickým rozvodom (sieťou), s minimálnym odstupom 3 mm medzi prepínacími kontaktmi a typu vhodného pre požadované zaťaženie, a vsúlade s platnými elektrotechnickými predpismi.

Prepínač nesmie v žiadnom mieste prerušiť žltozelený uzemňovací kábel.

Túto operáciu musí vykonávať kvalifikovaný elektrikár.



Po inštalácii práčky musí byť prívodný elektrický kábel ľahko prístupný.



Ak napájací kábel spotrebiča treba vymeniť, výmenu smie vykonať iba pracovník servisného strediska.



Ochrana životného prostredia

Obalový materiál

Materiály označené symbolom  sú recyklovateľné.

>PE<=polyetylén

>PS<=polystyrén

>PP<=polypropylén

Znamená to, že sa môžu recyklovať po ich vložení do príslušných zberných nádob.

Starý spotrebič

Starý spotrebič odovzdajte v príslušnom zbernom stredisku. Pomôžte udržať Vaše mesto čisté!

Symbol  na výrobku alebo na jeho obale znamená, že sa s ním nemôže zaobchádzať ako s komunálnym odpadom. Namiesto toho ho treba odovzdať v zbernom stredisku na recykláciu elektrických a elektronických zariadení. Zabezpečte, že tento výrobok bude zlikvidovaný správnym postupom, aby ste predišli negatívnym vplyvom na životné prostredie a ľudské zdravie, čo by bolo spôsobené nesprávnym postupom pri jeho likvidácii. Podrobnejšie informácie o recyklácii tohto výrobku získate, ak zavoláte miestny úrad vo Vašom bydlisku, zberné suroviny alebo obchod, v ktorom ste výrobok kúpili.

Ekologické rady

V záujme úspory vody a energie, ako aj v záujme ochrany životného prostredia odporúčame dodržiavať niekoľko rád:

- Bežne zašpinenú bielizeň perte bez predprania, ušetríte tak prací prostriedok, vodu a čas (chráni sa tým aj životné prostredie!).
- Práčka pracuje hospodárnejšie s plnou náplňou.
- Vhodným ošetrením pred praním môžete odstrániť škvryny a hrubú špinu; potom môžete bielizeň vyprať pri nižšej teplote.
- Pracie prostriedky dávajte v závislosti od tvrdosti vody, stupňa ušpinenia a množstva bielizne, ktoré treba vyprať.

Záruka/Servisná služba

Electrolux Slovakia poskytuje záručnú dobu 2 roky od dňa zakúpenia spotrebiča. Podrobnosti o záručných podmienkach sa dozviete zo záručného listu, ktorý obdržíte od svojho predajcu pri kúpe spotrebiča. Súčasťou záručného listu je aj zoznam zmluvných servisných partnerov.

Electrolux Slovakia s.r.o., Seberínho 1,

821 03 Bratislava

tel: +421 (0)2 4333 4322, 4355

fax: +421 (0)2 4333 6976

e-mail: zakaznicke.centrum@electrolux.sk



Európska Záruka

Spoločnosť Electrolux poskytuje na tento spotrebič záruku vo všetkých krajinách, ktorých zoznam sa uvádza na zadnej strane, v priebehu záručnej lehoty uvedenej v záruke na spotrebič alebo určenej zákonom. Ak sa presťahujete z jednej z týchto krajín do inej krajiny, ktorá sa uvádza v zozname, pri splnení nasledujúcich podmienok záruka na spotrebič prechádza spolu s vami:-

- Záručná lehota na spotrebič začína plynúť dátumom prvého zakúpenia spotrebiča preukázaného predložením platného dokumentu o kúpe vydaného predajcom tohto spotrebiča.
- Záručná lehota na spotrebič je rovnaká a jej rozsah je zhodný z hľadiska práce a dielcov, ako u záruky existujúcej vo vašej novej krajine pobytu pre daný konkrétny model alebo typový rad spotrebičov.
- Záruka na spotrebič platí osobne pre pôvodného kupujúceho spotrebiča a nemôže byť prevedená na iného používateľa.
- Spotrebič bol nainštalovaný a používaný v súlade s pokynmi vydanými spoločnosťou Electrolux a používa sa iba v rámci domácnosti, t. j. nepoužíva sa na komerčné účely.
- Spotrebič bol nainštalovaný v súlade so všetkými príslušnými predpismi platnými vo vašej novej krajine pobytu.

Ustanovenia tejto Európskej záruky nemajú žiadny vplyv na práva, ktoré máte zo zákona.

www.electrolux.com

		
Albania	+35 5 4 261 450	Rr. Pjeter Bogdani Nr. 7 Tirane
Belgique/België/Belgien	+32 2 363 04 44	Bergensesteenweg 719, 1502 Lembeek
Česká republika	+420 2 61 12 61 12	Budějovická 3, Praha 4, 140 21
Danmark	+45 70 11 74 00	Sjællandsgade 2, 7000 Fredericia
Deutschland	+49 180 32 26 622	Muggenhofer Str. 135, 90429 Nürnberg
Eesti	+37 2 66 50 030	Mustamäe tee 24, 10621 Tallinn
España	+34 902 11 63 88	Carretera M-300, Km. 29,900 Alcalá de Henares Madrid
France	www.electrolux.fr	
Great Britain	+44 8705 929 929	Addington Way, Luton, Bedfordshire LU4 9QQ
Hellas	+30 23 10 56 19 70	4, Limnou Str., 54627 Thessaloniki
Hrvatska	+38 51 63 23 338	Slavonska avenija 3, 10000 Zagreb
Ireland	+353 1 40 90 753	Longmile Road Dublin 12
Italia	+39 (0) 434 558500	C.so Lino Zanussi, 26 - 33080 Porcia (PN)
Latvija	+37 17 84 59 34	Kr. Barona iela 130/2, LV-1012, Riga
Lituanija	+370 5 27 80 609	Verkių 2 9, 09108 Vilnius, Lithuania
Luxembourg	+35 2 42 43 13 01	Rue de Bitbourg, 7, L-1273 Hamm
Magyarország	+36 1 252 1773	H-1142 Budapest XIV, Erzsébet királyné útja 87
Nederland	+31 17 24 68 300	Vennootsweg 1, 2404 CG - Alphen aan den Rijn
Norge	+47 81 5 30 222	Risløkkvn. 2 , 0508 Oslo
Österreich	+43 18 66 400	Herziggasse 9, 1230 Wien
Polska	+48 22 43 47 300	ul. Kolejowa 5/7, Warsaw
Portugal	+35 12 14 40 39 39	Quinta da Fonte - Edifício Gonçalves Zarco - Q35 - 2774-518 Paço de Arcos
Romania	+40 21 451 20 30	Str. Garii Progresului 2, S4, 040671 RO
Schweiz-Suisse-Svizzera	+41 62 88 99 111	Industriestrasse 10, CH-5506 Mägenwil
Slovenija	+38 61 24 25 731	Tr aška 132, 1000 Ljubljana
Slovensko	+421 2 43 33 43 22	Electrolux Slovakia s.r.o., Electrolux Domáce spotrebiče SK, Seberiniho 1, 821 03 Bratislava
Suomi	www.electrolux.fi	
Sverige	+46 (0)771 76 76 76	Electrolux Service, S:t Göransgatan 143, S-105 45 Stockholm
Türkiye	+90 21 22 93 10 25	Tarlabası caddesi no : 35 Taksim Istanbul
Россия	+7 095 937 7837	129090 Москва, Олимпийский проспект, 16, БЦ «Олимпик»

www.electrolux.com

www.aeg.electrolux.cz

www.aeg.electrolux.sk



Změny vyhrazeny bez předchozího upozornění.
Zmeny bez upovedomenia vyhradené

192 998 250-00-272007

PERFEKT IN FORM UND FUNKTION

