

CZ

# Návod k obsluze



Chladnička s  
mrazničkou



*Děkujeme vám za důvěru, kterou jste nám projevili tím, že jste si zakoupili náš výrobek a blahopřejeme vám k vynikajícímu vkusu. Věříme, že vám naše chladnička bude dobře sloužit mnoho let.*

**Chladnička s mrazničkou** je určena pouze pro domácí použití.

**Spodní část zařízení je chladnička** a používá se ke skladování čerstvého jídla při teplotě 0°C a vyšší.

**Vrchní část je mraznička** a používá se pro zmrazování čerstvého jídla a skladování zmrazeného jídla po delší dobu (až do jednoho roku v závislosti na tom, jaký druh jídla skladujete). Příhrádka je označena čtyřmi hvězdičkami.



Zakoupením spotřebiče gorenje pomáháte ohroženým druhům tuleňů.

<b>Před prvním uvedením do provozu .....</b>	<b>3</b>
<b>Popis zařízení .....</b>	<b>5</b>
<b>Instalace a zapojení.....</b>	<b>6</b>
<b>Ovládací panel .....</b>	<b>8</b>
<b>Doporučené rozložení potravin.....</b>	<b>17</b>
<b>Uložení čerstvých potravin do chladničky....</b>	<b>18</b>
<b>Uložení potravin v zásuvce ZERO'N'FRESH .....</b>	<b>21</b>
<b>Zmrazování a ukládání zmražených potravin .....</b>	<b>23</b>
<b>Odmrazování zařízení .....</b>	<b>26</b>
<b>Čištění .....</b>	<b>27</b>
<b>Odstraňování závad .....</b>	<b>29</b>
<b>Hladina hluku .....</b>	<b>31</b>

# Před prvním uvedením do provozu

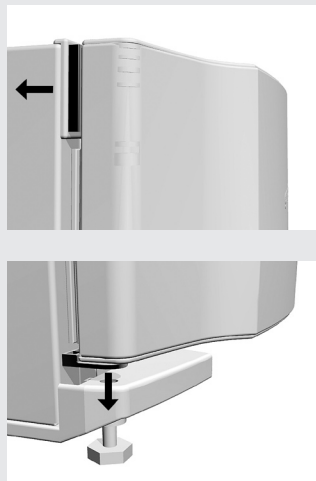

- Před zapojením zařízení do elektrické zásuvky si důkladně přečtěte tento návod k obsluze. Obsahuje popis zařízení a pokyny pro jeho bezpečné a správné používání. Tento návod je určen pro několik různých modelů, proto může obsahovat informace o příslušenství nebo funkcích, kterými vaše zařízení není vybaveno.
- Odstraňte obal, který zařízení chrání při přepravě. Rohy dvířek jsou opatřeny ochrannými vložkami. Odstraňte tyto vložky a nahraďte je přiloženými čepičkami.
- Před zapojením do elektrické sítě nechte zařízení asi 2 hodiny stát. Zabráníte tak případnému poškození chladicího systému, ke kterému by mohlo dojít v důsledku přepravy a manipulace se zařízením.
- Zařízení musí být zapojeno do elektrické sítě v souladu s platnými normami a požadavky na zapojení elektrických zařízení v dané zemi.
- Zařízení nelze používat v přírodě, ani nesmí být vystaveno povětrnostním vlivům.
- Před čištěním a výměnou žárovky vždy zařízení odpojte od elektrické sítě (vytáhněte přívodní kabel ze zásuvky).
- Dojde-li k poškození přívodního kabelu, je třeba, aby jej vyměnil servisní technik.
- Nebudete-li zařízení delší dobu používat, vypněte jej tlačítkem ON/OFF a následně odpojte od elektrické sítě. Zařízení vyprázdněte, vyčistěte jeho vnitřní prostor a nechte pootevřená dvířka.
- Z důvodu ochrany životního prostředí dopravte vyřazené zařízení do autorizovaného střediska, kde bude zajištěna jeho bezpečná likvidace.
- Přepravní obal je vyroben z materiálu, který lze recyklovat, znovu využít nebo vyhodit bez negativního dopadu na životní prostředí.
- Během instalace, čištění a likvidace zařízení dbejte na to, aby nedošlo k poškození izolace nebo chladicích trubek na jeho zadní straně. Zabráníte tak znečištění okolního prostředí.

- Nenechávejte děti, aby si se zařízením hrály.
- Závěsy dvířek zajišťují automatické dovírání (jen u některých modelů), takže dvířka nezůstanou pootevřená. Zároveň omezují úhel otevření dvířek a zabraňují tak poškození sousedních spotřebičů či nábytku.
- Praktické podélné hliníkové (jen u některých modelů) madlo umožňuje pohodlné uchopení po celé jeho délce (výhodné pro děti). Je možné ho ozdobit celou škálou různých vložek (dřevo, inox, ...).
- Filtr na odstraňování pachů (jen u některých modelů) v chladničce odstraňuje silné a nepříjemné pachy a zamezuje tomu, aby načichly potraviny v chladničce. Z filtru odstraňte obal a ze zadní strany hliníkovou folii gelu. Filtr z horní strany nasadte na nosič - viz. obrázek. Přibližně po 3 měsících gel z filtru vyprchá a je třeba filtr vyměnit. Zakoupit jej lze v autorizovaných servisech Gorenje, popř. u smluvních prodejců.
- Uvnitř zařízení je umístěn výrobní štítek se základními informacemi o spotřebiči. V případě, že údaje na nalepeném štítku nejsou ve vašem jazyce, můžete ho vyměnit za správný, který je přiložen.



**Symbol na výrobku nebo jeho balení udává, že tento výrobek nepatří do**

**domácího odpadu. Je nutné odvézt**

**ho do sběrného místa pro recyklaci elektrického a elektronického zařízení.**

**Zajištěním správné likvidace tohoto výrobku pomůžete zabránit negativním důsledkům pro životní prostředí a lidské zdraví, které by jinak byly způsobeny nevhodnou likvidací tohoto výrobku.**

**Podrobnější informace o recyklaci tohoto výrobku zjistíte u příslušného místního úřadu, služby pro likvidaci domovního odpadu nebo v obchodě, kde jste výrobek zakoupili.**

# Popis zařízení

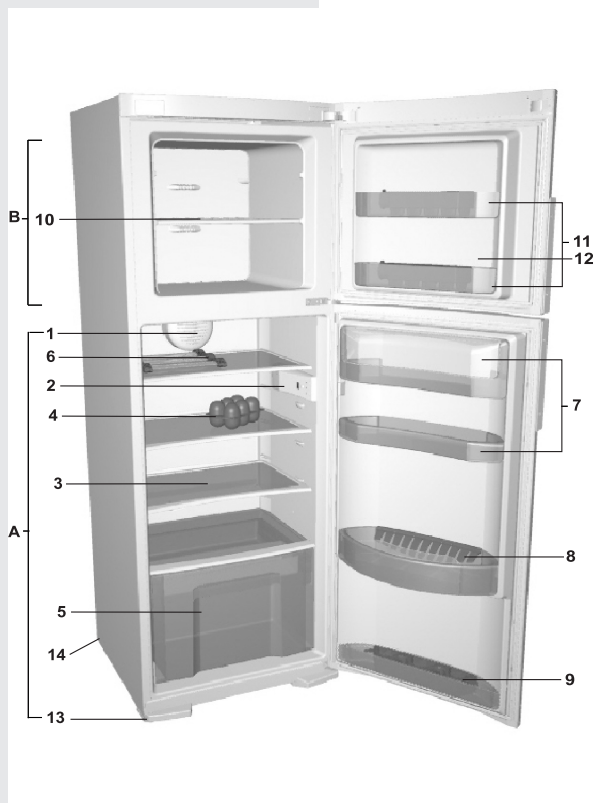

**A** Chladnička

**B** Mraznička

- 1 Větrák\*
- 2 Vnitřní osvětlení
- 3 Polička chladničky (nastavitelná výška)
- 4 Sklopný zásobník na vejce (zavřený - 6 vajec, otevřený - 12 vajec)
- 5 Crisp pan
- 6 Přihrádka na láhve\*
- 7 Dveřní polička (volitelné: hluboká, mělká; s víčkem nebo vez víčka)
- 8 Držák na láhve s bezpečnostní opěrrou\*
- 9 Držák lampy\*
- 10 Polička mrazničky (nastavitelná výška)
- 11 Dveřní polička mrazničky
- 12 Zásobník na led
- 13 Nožka
- 14 Kolečko\*

• Vnitřní příslušenství zařízení se může u jednotlivých modelů lišit.

\* Jen u některých modelů.

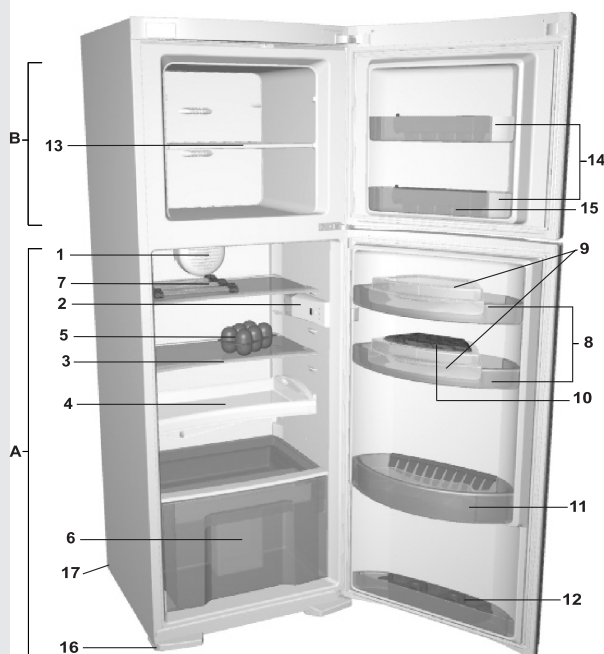

#### A Hladilník

#### B Zamrzovač

- 1 Větrák \*
- 2 Vnitřní osvětlení
- 3 Polička chladničky (nastavitelná výška)
- 4 Vytahovatelná polička (max. 12 kg)
- 5 Sklopný zásobník na vejce (zavřený - 6 vajec, otevřený - 12 vajec)
- 6 Crisp pan
- 7 Příhrádka na láhve\*
- 8 Dveřní polička mrazničky (max. 6 kg)
- 9 Vyjímatelný táč READY'N'SERVE s víkem přes hlubokou poličku
- 10 Zásobník na sýr
- 11 Dvouřadový držák na láhve s bezpečnostní opěrkou\*
- 12 Držák lampy\*
- 13 Polička mrazničky (nastavitelná výška)
- 14 Dveřní polička mrazničky
- 15 Zásobník na led
- 16 Nožka
- 17 Kolečko\*

- Vnitřní příslušenství zařízení se může u jednotlivých modelů lišit.
- Crisp pan vyjmete tak, že lehce nadzvednete jejich zadní část, a poté je pod úhlem 45° vytáhnete. Nasadíte je obráceným postupem.

\* Jen u některých modelů.

# Instalace a zapojení

## Výběr místa

- Zařízení umístěte v suché a dobře větrané místnosti. Zařízení pracuje nejlépe při rozsahu teplot uvedených v následující tabulce. Příslušná klimatická třída je vyznačena na výrobním štítku.

Klimatická třída	Okolní teplota
SN (subnormální)	od +10°C do +32°C
N (normální)	od +16°C do +32°C
ST (subtropická)	od +18°C do +38°C
T (tropická)	od +18°C do +43°C

## Umístění zařízení

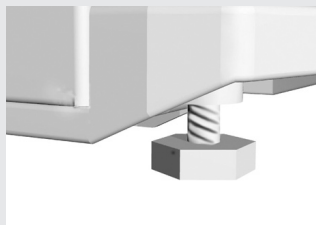

Se zařízením mají manipulovat vždy alespoň dvě osoby. Jedině tak je zaručena jejich bezpečnost a zařízení je chráněno před poškozením.

- Zařízení postavte rovně na pevnou podlahu. Chladnička je na přední straně vybavena výškově nastavitelnými nožičkami, pomocí kterých lze vyrovnat její polohu. Zadní strana zařízení je opatřena kolečky, která usnadňují umístění zařízení na zvolené místo (jen u některých modelů).
- Mezi zařízením a případným kuchyňským nábytkem umístěným nad jeho horní stranou musí být prostor alespoň 5 cm, aby bylo zajištěno dostatečné chlazení kondenzátoru.
- Nevystavujte zařízení přímému slunečnímu světlu ani jiným zdrojům tepla. Není-li to možné dodržet, umístěte mezi toto zařízení a spotřebič vydávající teplo izolační desku.
- Na spodní přední straně zařízení jsou rukojetí, které usnadňují manipulaci. Zařízení může stát samostatně nebo vedle kuchyňského nábytku či u zdi. Zajistěte dostatečný prostor pro otevírání dvířek, aby nedošlo k poškození zařízení nebo k poranění osob. Nechte také dostatečný prostor pro vytahování zásuvek (viz obrázky k instalaci).

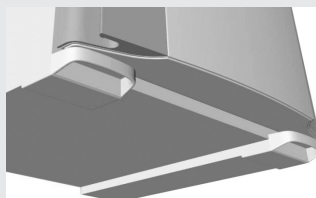

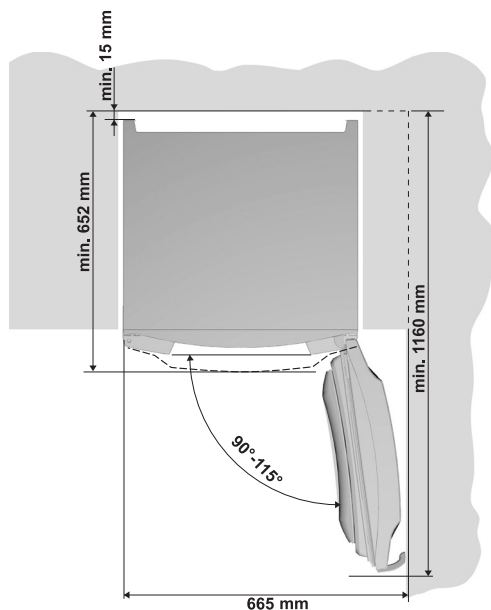

### Zapojení do elektrické sítě

- Zařízení zapojte do elektrické zásuvky pomocí přívodního kabelu. Zásuvka musí být opatřena zemnicím kolíkem (bezpečnostní zásuvka). Nominální hodnota napětí a frekvence jsou uvedeny na příslušném typovém nebo výrobním štítku zařízení.
- Zapojení a uzemnění elektrické zásuvky musejí splňovat platné místní normy a předpisy. Zařízení se přizpůsobí případným dočasným odchylkám napětí, které však nesmějí překročit -10 % až +6 %.



# Opačné otváranie dverí

## Požadované náradie: nástrčný kľúč nr. 8, skrutkovač, uťahovací moment 25

Pozor! Po odskrutkovaní uchytenia pre závesy dvere pridržať, aby nespadli a nepoškodili sa.

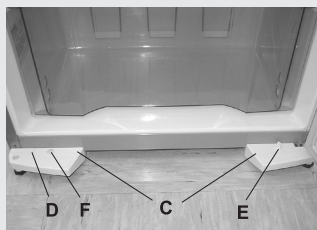
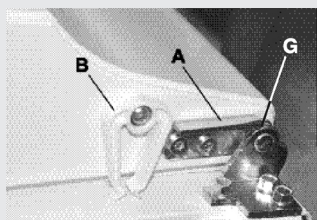

1. Odstrániť kryt horného závesu (odložiť pre prípadné použitie v budúcnosti), odstrániť aj kryt na protiahlej strane krytu horného závesu (na protiahlej strane vložíte počas montáže priložený kryt) a odstrániť kryt na protiahlej strane hornej časti dverí.
2. Odskrutkovať skrutky horného závesu a horné dvere vybrať z prostredného závesu.
3. Na spodnej strane horných dverí odskrutkovať skrutky výkyvnej narážky a narážku (A) vybrať. Narážku si odložte na neskoršie použitie. Priloženú narážku s ložiskom upevniť na protiahlú stranu dverí.
4. Odskrutkovať systém tlakového zavierania dverí (B) a upevniť ho na protiahlú stranu dverí (jen u niektorých modelů).
5. Odskrutkovať skrutky prostredného závesu, vybrať dvere zo spodného závesu.
6. Odskrutkovať upevňovacie skrutky pre držiak nožičky.
7. Prístroj nakloniť dozadu (max. 35°) aby spočíval na zadnej strane skrine. Odskrutkovať skrutky pre podpory nožičiek (C) - vľavo a vpravo a vybrať kryt podpory nožičiek (D) a uložiť ho na protiahlú stranu. Vykonajte šetrné odstránenie a medzi sebou zamente vytrčajúci čap (E) za zakritú záslepku (F) (platí pro modely se systémom pro samouzavíraní dveří). Odskrutkovať tri skrutky držiace spodný záves (záves odložiť na neskoršie použitie) a na protiahlej strane upevniť priložený spodný záves.
8. Postup nr. 3 a 4 opakovať na spodných dverách. V prípade, že není spodní omezovač dveří, posuňte ložisko (G) a podložku na opačnou

stranu dveří.

**9.** Pri montáži postupovať v opačnom poradí.

Poznámka:

U zařízení s madlem po celé výšce dvířek není možné otočení směru jejich otevírání.

# Ovládací panel

## Ovládací jednotka

### MODEL S TLAČÍTKY

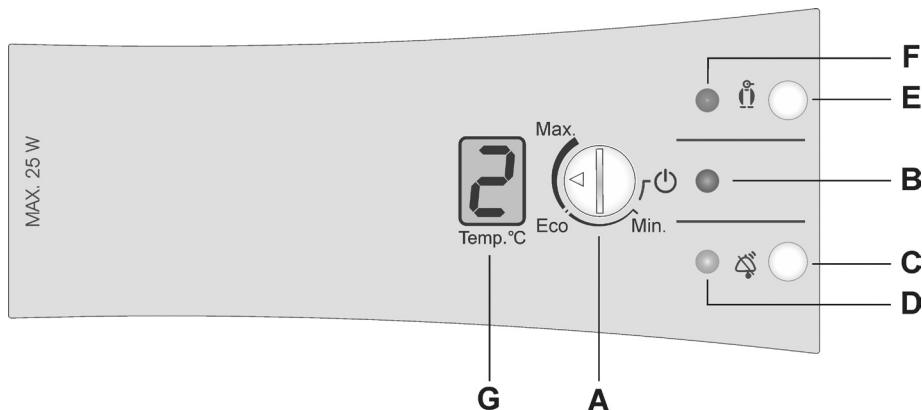

### MODEL BEZ TLAČÍTEK

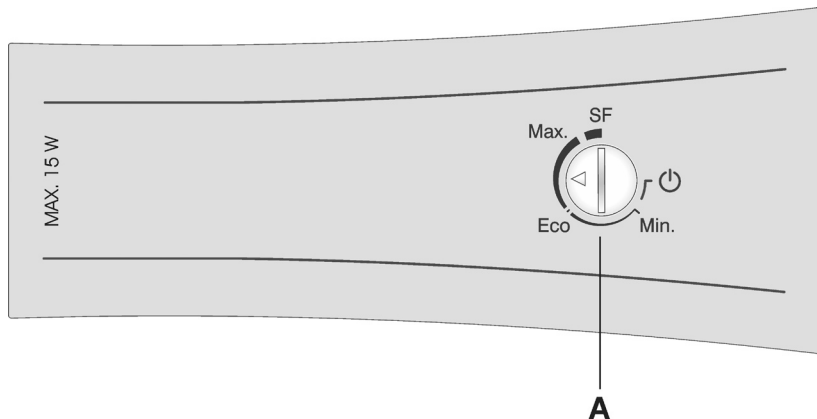

**A** Regulátor teploty a zapnutí/vypnutí zařízení

**B** Zelená kontrolka: svítí, je-li zařízení v provozu\*.

**C** Vypínač alarmu mrazničky\*

**D** Červená kontrolka: bliká společně s alarmem mrazničky\*.

**E** Tlačítko rychlého zmražení\*

**F** Oranžová kontrolka: je zapnutá během zmrazování.\*

**G** Digitální displej zobrazuje teplotu uvnitř zařízení v rozsahu od +1°C do +9°C\*.

\* Pouze u vybraných modelů.

### **Tlačítko zapnutí/ vypnutí**

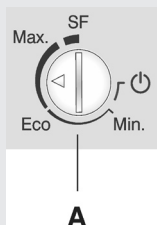
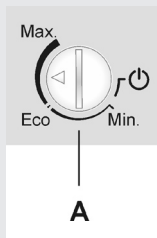

### **Nastavení teploty mrazničky**

Zařízení zapnete otočením regulátoru **A** směrem k **Max.** Zelená kontrolka se rozsvítí. Ukazuje-li šipka regulátoru na značku zapnutí/vypnutí, je zařízení vypnuto (je však stále pod proudem).

- Teplota zařízení se nastaví otočením regulátoru **A** do polohy mezi značkami **Min.** a **Max.**
- Doporučené nastavení termostatu je v poloze **ECO.**
- Je-li teplota v místnosti, kde chladnička stojí, nižší než 16°C, doporučujeme nastavit regulátor termostatu do polohy **Max.**

### **Funkce rychlého zmrazení**

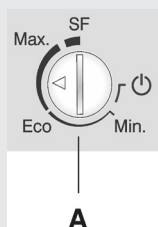
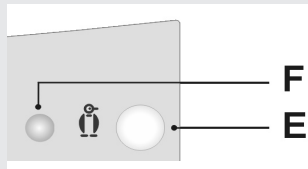

U modelů s tlačítky aktivujte Intenzivní zmrazování pomocí tlačítka **E**, u modelů bez tlačítek, knoflíkem **A** (pozice **SF**). U spotřebičů s tlačítky svítí oranžové světlo (**F**). V případě, že nastavení nevypnete ručně, vypne se automaticky (přibližně po dvou dnech).

- Tuto funkci použijte při prvním zapnutí zařízení, před čištěním nebo po vložení většího množství čerstvých potravin najednou.

### **Alarm mrazničky** (jen u některých modelů)

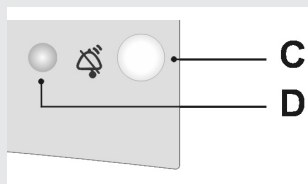

Vzroste-li teplota uvnitř mrazničky nad přípustnou hodnotu, zazní zvukový signál (**přerušovaný tón**) a červená kontrolka (**D**) začne blikat.

- Alarm lze vypnout stisknutím tlačítka vypnutí alarmu (**C**). Jakmile vnitřní teplota mrazničky klesne na přípustnou hodnotu a již nehrozí nebezpečí zkažení potravin, červená kontrolka automaticky zhasne.
- Pokud teplota uvnitř mrazničky nedosáhne požadované hodnoty do 24 hodin od vypnutí alarmu, zvukový signál se spustí znovu a vypne se až poté, co vnitřní teplota klesne na přijatelnou úroveň a nehrozí již nebezpečí zkažení potravin.
- Po prvním zapojení zařízení se alarm uvede do činnosti s 24 hodinovým zdržením, protože mraznička potřebuje k dosažení nízké teploty určitou dobu. Nebude tedy docházet k planým poplachům.

# Doporučené rozložení potravin

## *Doporučené rozložení potravin*

### Vnitřní prostor chladničky:

- **horní police:** konzervované potraviny, pečivo, víno, moučníky,...
- **střední police:** mléčné výrobky, sýry, hotová jídla, zákusky, džusy, pivo, jídlo k televizi,...
- **spodní police:** maso, masné výrobky, lahůdky,...
- **zásuvka na zeleninu:** čerstvé ovoce, zelenina, saláty, kořenová zelenina, brambory, cibule, česnek, rajčata, tropické ovoce, zelí, řepa,...

### Prostor ve dvířkách chladničky:

- **horní/střední přihrádka:** vejce, máslo, sýry,...
- **spodní přihrádka:** nápoje, konzervy, láhve,...

### Prostor ve dvířkách mrazničky:

- **horní polička:** zmrazování
- **dolní polička:** ukládání
- **prostor ve dvířkách:** balená zelenina, zmrzlina, led,



# Uložení čerstvých potravin do chladničky

## *Důležitá opatření při ukládání čerstvých potravin*

- ⚠ Na kvalitu uložených potravin má významný vliv zejména správné používání chladničky, odpovídající balení potravin správná teplota a dodržení zásad hygieny.
- ⚠ Vždy se řiďte datem spotřeby uvedeným na obalu.
- ⚠ Potraviny uložené v chladničce vždy důkladně zabalte, aby nedocházelo k jejich vysychání a/nebo jejich vzájemnému načichnutí.
- ⚠ Do chladničky nikdy neukládejte hořlavé, těkavé nebo vznětlivé látky.
- ⚠ Nápoje s vysokým obsahem alkoholu musejí být uloženy ve vertikální poloze s důkladně uzavřeným hrdlem.
- ⚠ Některé organické látky, např. éterické oleje obsažené v citronové nebo pomerančové kůře, kyseliny v másle atd., mohou při delším kontaktu s umělohmotným povrchem nebo těsněním způsobit jeho poškození nebo urychlit jeho stárnutí.
- ⚠ Nepříjemný zápach uvnitř chladničky je signálem, že je s potravinami něco v nepořádku, nebo že vaše chladnička potřebuje vyčistit.
- ⚠ Plánujete-li delší pobyt mimo domov, nezapomeňte z chladničky před odjezdem vyjmout rychle se kazící potraviny.

## Vnitřní doplňky a rozložení potravin

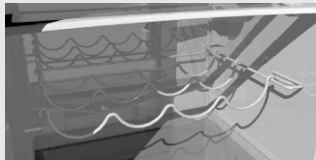
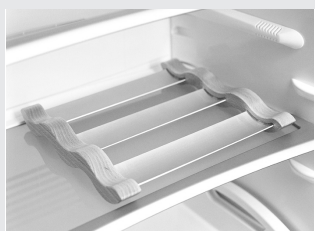
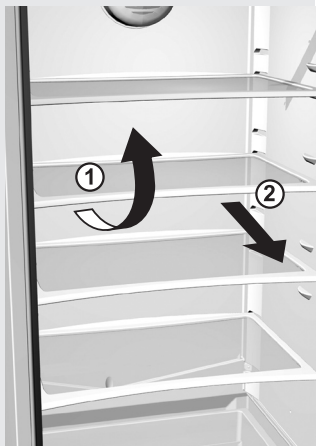

## Dodávané příslušenství závisí na daném modelu.

- Police lze libovolně zasunovat do vnitřních drážek chladničky. Jsou vybaveny ochranou proti náhodnému vytažení. Polici vyjmete tak, že lehce nadzvednete její zadní část a poté ji vytáhnete. Potraviny, které se rychle kazí, doporučujeme umístit k zadní straně chladničky, což je nejchladnější místo police.
- Ve velice pohodlné výšce je v chladničce zasunuta police (jen u některých modelů), kterou lze snadno vytáhnout a přenést na ní potraviny přímo na stůl (slouží jako servírovací podnos).
- Držák na lahve umožňuje výběr umístění. Můžete použít pro uložení různých lahví nebo plechovek a také využít jako podnos na stůl. Některé modely jsou vybaveny roštem na lahve. Rošt je zabezpečen proti vyvlečení. Vyndavejte pouze prázdný rošt, tak že ho v přední části nadzdvihnete a pak vytáhnete ven. Rošt umístěte tak, aby délka lahví nebránila zavření dveří. Maximální zatížení roštu je 9 lahví o obsahu 0,75 l respektive 13 kg - viz nálepka na pravé straně vnitřní části spotřebiče.
- Zásuvka pod skleněnou policí (jen u některých modelů) na dně chladničky slouží k uložení ovoce a zeleniny. Udrží jejich správnou vlhkost a zabraňuje vysychání. U některých modelů je přihrádka namontována na teleskopických drážkách/kolejničkách s jedním nebo dvěma samostatnými oddíly (v závislosti na modelu); to umožňuje oddělit různé typy potravin a nastavit oddíly podle individuálních požadavků a zvyklostí.
- Na vnitřní straně dvířek je několik přihrádek a poliček určených pro uložení sýrů, másla, vajec, jogurtů, menších krabiček, plechovek, sklenic atd. Do jejich spodní části lze uložit láhve a ještě níže je umístěn držák na láhve, který zabraňuje jejich převržení.



- Na hlubokých miskách jsou postaveny přenosné misky s víkem (jen u některých modelů). Lze do nich uložit potraviny menších velikostí a použít je k zabalení snídaně a/nebo svačiny. Potraviny lze rovněž uložit zvlášť podle toho, zda jsou sladké, slané, kyselé atd. Jedno z vík je opatřeno servírovacím prkénkem na sýry.
- Dvojitá řada polic (jen u některých modelů) na dveřích umožní pro často užívané potraviny lepší využití vnitřní výplně dveří. Můžete ukládat jídlo přehledně do dvou řad, užitím jednoduchého systému: vyšší potraviny dozadu, menší dopředu.
- Větrák (umístěný pod stropem) zajišťuje lepší rozložení teploty a snižuje vlhkost na povrchu uložených položek. Při otevření dvířek se ventilátor zastaví.

**Přibližná doba  
skladování čerstvých  
potravin**

Potravina	Doba
vejce, marinády, uzené maso	až 10 dnů
sýry	až 10 dnů
mrkev atd.	až 8 dnů
máslo	až 7 dnů
zákusky, ovoce, jídlo k televizi, syrové plátky masa	až 2 dny
ryby, syrové mleté maso, mořské plody	maximálně 1 den

# Zmrazování a ukládání zmražených potravin

## Vnitřní vybavení mrazničky

## Zmrazování



- Na vnitřní straně dvířek mrazničky je také několik přihrádek pro uložení často používaných zmražených potravin - rychlý přístup (zmrzlina, již otevřené sáčky se zeleninou atd.).
- 24 hodin před zmrazením čerstvých potravin aktivujte Intenzivní zmrazování. U modelů s tlačítky aktivujte Intenzivní zmrazování pomocí tlačítka **E**, u modelů bez tlačítek knoflíkem **A** (pozice **SF**). Po této době uložte čerstvé potraviny rovnoměrně **na policičku**, která je umístěna nahoře. Čerstvé pokrmy by se neměly dotýkat již zmražených pokrmů.
- Po 24 hodinách můžete potraviny přemístit do **spodní části mrazničky** a opakovat postup zmrazování, je-li to třeba.

### ***Důležitá opatření při zmrazování čerstvých potravin***

- ⚠ Zmrazujte pouze potraviny, které jsou ke zmrazování vhodné a snesou nízké teploty. Potraviny by měly být čerstvé a dostatečně kvalitní.**
- ⚠ Pro jednotlivé potraviny zvolte odpovídající balení a důkladně je zabalte.**
- ⚠ Balení by mělo být vzduchotěsně uzavřené, protože v opačném případě by došlo ke ztrátě vlhkosti a vitaminů.**
- ⚠ Jednotlivé balíčky opatřete následujícími údaji: druh a množství potraviny a doba vložení do mrazničky.**
- ⚠ Je nutné, aby ke zmrazení potravin došlo v co nejkratším čase. Proto doporučujeme připravit balíčky přiměřené velikosti a před vložím do mrazničky je zchladit.**
- ⚠ Množství čerstvých potravin, které lze najednou vložit do mrazničky, je uvedeno na výrobním štítku. Vložíte-li do mrazničky příliš velké množství, proces zmrazování se zpomalí, což negativně ovlivní kvalitu zmražených potravin.**

### ***Uložení průmyslově zmražených potravin***

Doporučená teplota a doba uložení průmyslově zmražených potravin je uvedena na obalu. Při uložení zmražených potravin se vždy řiďte pokyny výrobce. Při nákupu si pozorně vyberte pouze potraviny, které jsou řádně zabalené a na obalu mají uvedeny všechny údaje o skladování v mrazničkách, jejichž teplota nikdy nestoupne nad  $-18^{\circ}\text{C}$ .

Nekupujte potraviny, jejichž balení pokrývá vrstva ledu. Tato ledová vrstva je signálem, že tyto potraviny už alespoň jednou rozmrzly. Dbejte na to, aby potraviny při cestě domů nezačaly rozmrazat. Zvýšená teplota má vliv na kvalitu průmyslově zmražených potravin a je příčinou zkrácení doby jejich uložení.

### **Přibližná doba skladování zmražených potravin**

<b>Potravina</b>	<b>Doba</b>
Ovoce, hovězí maso	od 10 do 12 měsíců
Zelenina, telecí a drůbeží maso	od 8 do 10 měsíců
Zvěřina	od 6 do 8 měsíců
Vepřové maso	od 4 do 6 měsíců
Porcované (mleté) maso	4 měsíce
Chléb, pečivo, jídlo k televizi, netučné ryby	3 měsíce
Vnitřnosti	2 měsíce
Uzené párky, tučné ryby	1 měsíc

### **Rozmražení zmražených potravin**

Částečně nebo zcela rozmražené potraviny je třeba zpracovat co nejdříve. Chladný vzduch potraviny konzervuje, ale neničí mikroorganismy, které se po rozmražení rychle množí a jsou příčinou kažení potravin.

Částečné rozmražení snižuje nutriční hodnoty potravin, zvláště ovoce, zeleniny a hotových jídel.

### **Výroba ledu**



Sejměte víko misky na led (jen u některých modelů) a naplňte ji až po značku studenou vodou nebo jinou kapalinou vhodnou ke zmražení. Misku uzavřete a položte ji do přihrádky dvířek. V misce se vytvoří 8 kostek ledu.

Doporučujeme si vyrobit led do zásoby.

Ledové kostky vysypete tak, že misku obrátíte dnem vzhůru a vložíte ji pod tekoucí studenou vodu. Miskou zatřeste, sejměte víko a led vysypte.

# Odmrazování zařízení

## **Automatické odmrazování chladničky**

Chladnička nevyžaduje ruční odmrazování, protože led, který se vytváří na vnitřní zadní stěně, se odmrazuje automaticky.

Led, který se při zapnutém kompresoru vytvoří na vnitřní zadní straně, se odmrazí v okamžiku, kdy se kompresor zastaví. Kapající kondenzovaná voda steče kanálkem ve vnitřní zadní stěně do misky nad kompresorem, odkud se následně vypaří.

V případě nadměrné tvorby ledu na vnitřní zadní stěně chladničky (3-5 mm) zařízení pomocí tlačítka ON/OFF vypněte a odmrazte jej ručně.

## **Odmrazování mrazničky**

- Jakmile vrstva ledu v mrazničce dosáhne 3-5 mm, mrazničku vyčistěte.
- 24 hodin před rozmrazováním aktivujte Intenzivní zmrazování (viz. odstavec ovládání vzhledem k provedení spotřebiče - intenzivní zmrazování), tak aby se potraviny dodatečně ochladily. Poté mrazničku vyprázdněte a zajistěte, aby potraviny nerozmrzly.
- Nastavením regulátoru termostatu (**A**) do polohy zařízení vypněte .
- Nechejte dvířka otevřená tak dlouho, abyste mohli snadno odstranit nahromaděnou námrazu a led. Můžete použít umělohmotnou škrabku, ale buďte opatrní, aby se nepoškodil vnitřní povrch mrazničky. Z mrazničky otřete námrazu a led, ještě než se úplně rozpustí.
- K odmražení nikdy nepoužívejte elektrické přístroje (vysoušeč vlasů apod.)
- Vyvarujte se používání rozmrazovacích sprejů, protože by mohlo dojít k poškození umělohmotných součástí zařízení a k ohrožení zdraví.
- Vnitřní prostor zařízení vyčistěte a důkladně vysušte (viz kapitola „Čištění“).
- Než do mrazničky znovu uložíte potraviny, zapněte ji.

## Před zahájením čištění odpojte zařízení z

**elektrické sítě** (vytáhněte přívodní kabel z elektrické zásuvky). Speciální antibakteriální horní vrstva na vnitřních stěnách chladničky zabraňuje množení bakterií a pomáhá udržovat vnitřní prostor v čistotě a bez mikrobů. Na konci čištění odstraňte jakékoliv případné stopy po použitých čisticích prostředcích.

- **Vnější povrch** zařízení umyjte vodou s trochou tekutého čisticího prostředku.
- Při čištění plastových, lakových nebo hliníkových částí se vyvarujte použití abrazivních a speciálních prostředků (př. leštidlo na nerez ocel), můžete tím poškodit povrch.
- K čištění lakových a hliníkových povrchů užívejte měkkou látku a čisticí prostředky na alkoholové bázi (př. čistič skla).
- **Vnitřní prostor** zařízení omyjte tekutým čisticím prostředkem a vlažnou vodou smíchanou s malým množstvím octa. Vyčistěte a vysušte kanálek ve vnitřní zadní stěně pod chladicím panelem. Otvor nesmí být ucpaný (např. kousky jídla). Otvor kanálku pravidelně kontrolujte a v případě potřeby vyčistěte (ke zprůchodnění kanálku použijte plastové brčko).
- **Kondenzátor** na zadní straně zařízení musí být vždy čistý, bez vrstvy prachu nebo kuchyňských výparů. Proto jej pravidelně čistěte pomocí umělohmotného kartáče nebo vysavače.
- Vyčistěte rovněž **odkapávací misku nad kompresorem**. Pokud jste tuto misku vyjmuli, nezapomeňte ji vrátit na původní místo a zkontrolujte, zda je nasazená přesně v horizontální poloze!
- Vyčistěte rovněž odkapávací misku nad kompresorem. Ledová vrstva přesahující 3-5 mm má za následek zvýšenou spotřebu energie, proto ji pravidelně odstraňujte. Při čištění nepoužívejte ostré předměty, rozpouštědla nebo spreje.
- Po ukončení čištění zařízení zapněte a potraviny vložte zpět.

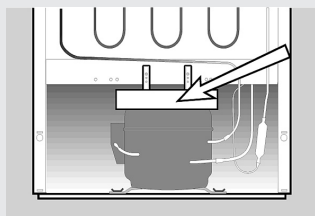
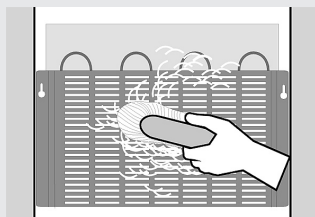

# Odstraňování závad

Závada:	Příčina/opatření
Zařízení po připojení k elektrické síti nepracuje:	<ul style="list-style-type: none"><li>• Zkontrolujte, zda je zásuvka pod proudem a zda je zařízení zapnuto.</li></ul>
Chladicí systém pracuje bez občasné přestávky:	<ul style="list-style-type: none"><li>• Okolní teplota je příliš vysoká.</li><li>• Často nebo na dlouhou dobu otevíráte dvířka.</li><li>• Dvířka nejsou řádně zavřená (předmět mezi těsněním dvířek, zdeformovaná dvířka). Zkontrolujte těsnění.</li><li>• Do chladničky jste najednou vložili velké množství potravin.</li><li>• Zkontrolujte, zda je v okolí kompresoru dostatečný prostor pro proudění vzduchu a vyčistěte kondenzátor.</li><li>• Funkce ‚Intenzivní mražení‘ nebo ‚Intenzivní chlazení‘ je zapnuta.</li></ul>
Nadměrná tvorba ledu na vnitřní zadní stěně chladničky:	<ul style="list-style-type: none"><li>• Často nebo na dlouhou dobu otevíráte dvířka.</li><li>• Do chladničky jste vložili horké potraviny.</li><li>• Potraviny se dotýkají zadního vnitřního panelu v chladničce.</li><li>• Dvířka dostatečně netěsní; je-li těsnění znečištěné nebo poškozené, vyčistěte je nebo vyměňte.</li></ul>
Ze zařízení kape voda:	<ul style="list-style-type: none"><li>• Otvor v kanálku je ucpaný, voda stéká mimo odkapávací misku.</li><li>• Pomocí plastového brčka vyčistěte ucpaný otvor.</li><li>• Silnou vrstvu ledu odmrázte ručně (viz kapitola „Odmrazování“).</li></ul>
Přerušovaný nebo nepřetržitý zvukový alarm (chladnička/mraznička):	<ul style="list-style-type: none"><li>• Často nebo na dlouhou dobu otevíráte dvířka.</li><li>• Dvířka nejsou řádně zavřená (předmět mezi těsněním dvířek, zdeformovaná dvířka, poškozené těsnění atd.).</li><li>• Dlouhodobý výpadek proudu.</li><li>• Do chladničky jste najednou vložili velké množství potravin.</li><li>• Senzor chladničky (A) je zahlcen potravinami. Uvolněte okolí senzoru, aby kolem něj mohl proudit vzduch.</li></ul>

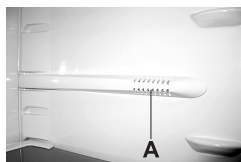

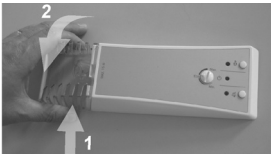
Závada:	Příčina/opatření
Dvířka jdou otevřít ztěžka:	<ul style="list-style-type: none"> <li>• Pokud se pokusíte otevřít dvířka bezprostředně poté, co jste je zavřeli, můžete se setkat s odporem. K tomuto jevu dochází, když ze zařízení unikne otevřenými dvířky určité množství studeného vzduchu a namísto něj dovnitř proniká teplejší vzduch z místnosti. Při zchlazení tohoto vzduchu vzniká podtlak (vakuum), a proto dvířka nejdou otevřít tak lehce. Po několika minutách se tlak vyrovná a dvířka půjdou otevřít snadno.</li> </ul>
Výměna žárovky: 	<ul style="list-style-type: none"> <li>• Před výměnou žárovky odpojte zařízení od elektrické sítě. K odstranění krytu a vyměňte žárovku za novou (E14, stejné napětí jako u původní žárovky) a kryt opět nasadte.</li> <li>• Nezapomínejte: stará žárovka nepatří mezi organický odpad.</li> <li>• Žárovka je spotřební materiál, a proto se na ni nevztahuje záruka.</li> </ul>
Zelená kontrolka bliká:	<ul style="list-style-type: none"> <li>• Bliká-li zelená kontrolka, obraťte se na nejbližší autorizovaný servis.</li> </ul>
Užitečné rady při odstraňování závad:	<ul style="list-style-type: none"> <li>• Nepodaří-li se vám odstranit příčinu potíží pomocí výše uvedených pokynů, odpojte přívodní kabel z elektrické sítě, počkejte 10 minut a poté přístroj znovu zapojte. Pokud závada přetrvává, obraťte se na nejbližší autorizované servisní středisko a oznamte jim typ, model a sériové číslo vašeho přístroje, které je uvedeno na výrobním štítku uvnitř přístroje.</li> </ul>



Chladničky a mrazničky používají chladicí systém s kompresorem, který může být za provozu zdrojem hluku. Hladina hluku závisí na umístění, správném používání a stáří zařízení.

- **Po zapnutí** zařízení může být zvuk běžícího kompresoru (nízká hladina chladicí směsi) trochu intenzivnější. To však neznamená, že je se zařízením něco v nepořádku, ani tento jev nemá vliv na životnost zařízení. Hluk se postupně zmírní a může případně i ustát.
- Některá zařízení vydávají **neobvyklé a silné zvuky**, které nejsou pro tato zařízení typické. Tyto zvuky jsou často způsobeny nevhodným umístěním zařízení:
  - zařízení by mělo stát v rovině na pevné podlaze;
  - nemělo by se dotýkat zdi nebo sousedního kuchyňského nábytku;
  - zkontrolujte, zda jsou vnitřní doplňky zařízení správně nasazeny a rovněž zkontrolujte láhve, konzervy a ostatní nádoby, které by se mohly vzájemně dotýkat a rachotit.

VÝROBCE SI VYHRAZUJE PRÁVO NA ZMĚNY TECHNICKÝCH ÚDAJŮ, KTERÉ NEMAJÍ VLIV NA FUNKCI ZAŘÍZENÍ.



Lined writing area with horizontal lines.

