

MUM 52110
MUM 52131
MUM 54230
MUM 54240

Návod k použití

MUM 52110

MUM 52131

MUM 54230

MUM 54240

Obsah

Pro vaši bezpečnost	2
Přehled	3
Používání spotřebiče	4
Čištění a údržba	7
Uložení	8
Řešení problémů	8
Příklady použití	8
Likvidace	10
Volitelné příslušenství	10

Gratulujeme vám, že jste si zakoupili nový spotřebič BOSCH. Rozhodli jste se tak pro moderní, mimořádně kvalitní domácí spotřebič. Další informace o našich produktech naleznete na našich internetových stránkách.

Tento spotřebič je navržen pro zpracování množství obvyklého při použití v domácnosti nebo podobného množství při neprůmyslovém využití. Mezi neprůmyslové využití spadá např. použití v kuchyňkách zaměstnanců v prodejních, kancelářích, hospodářských a jiných obchodních společnostech, hosty v penzionech, malých hotelích a podobných ubytovacích zařízeních. Spotřebič používejte na zpracování množství potravin, které je běžné při použití v domácnosti. Nepřekračujte stanovené maximální množství. Přečtěte si pozorně návod k použití a uchovejte jej na bezpečném místě. Pokud se nebudete řídit pokyny pro správné používání spotřebiče, nebude platit záruka výrobce vztahující se k poškození způsobenému takovým používáním. Pokud budete spotřebič předávat další osobě, nezapomeňte předat také návod k použití. Návod k použití popisuje několik modelů, viz také přehled modelů (obr. M). Spotřebič je bezúdržbový.

Pro vaši bezpečnost

Obecné bezpečnostní pokyny



Nebezpečí úrazu elektrickým proudem!

Spotřebič připojte a provozujte jen podle údajů na typovém štítku. Používejte jej pouze v místnosti. Nepoužívejte spotřebič, pokud je napájecí kabel a/nebo spotřebič poškozený. Zabraňte přístupu dětí ke spotřebiči.

Tento spotřebič nesmí používat lidé (včetně dětí) s omezenými fyzickými, smyslovými nebo duševními schopnostmi nebo s nedostatečnými znalostmi a zkušenostmi s používáním elektrických spotřebičů, pokud nejsou pod dohledem dospělé osoby zodpovědné za jejich bezpečnost nebo pokud jim tato osoba nepodala dostatečné instrukce. Po každém použití vytáhněte zástrčku síťového kabelu ze zásuvky, stejně tak před opuštěním místnosti a když zjistíte poruchu spotřebiče. Spotřebič během provozu nenechávejte nikdy bez dozoru. Netáhněte síťový přívodní kabel přes ostré hrany nebo horké povrchy. Aby nedošlo ke zranění, smí poškozený síťový kabel vyměnit pouze výrobce, jeho zákaznický servis nebo osoba s podobnou kvalifikací. Spotřebič smí opravovat pouze pracovník zákaznického servisu.

Bezpečnostní pokyny pro tento spotřebič

Nepřibližujte ruce k rotujícím částem spotřebiče. Z bezpečnostních důvodů smí být spotřebič používán pouze tehdy, jsou-li nepoužívané pohony zajištěny ochrannými kryty pohonů (6, 9). Nenastavujte výklopné rameno, když je spotřebič zapnutý. Počkejte, dokud se pohon nezastaví. Základní spotřebič nikdy neponořujte do vody a nikdy jej nedržte pod tekoucí vodou. Spotřebič používejte jen s originálním příslušenstvím. Při používání příslušenství se řiďte příloženým návodem k obsluze. V jeden okamžik používejte pouze jeden nástroj nebo jeden díl příslušenství. Spotřebič zapínejte a vypínejte otočným spínačem.



Důležitá upozornění

Ne vyměňujte nástroj/příslušenství, dokud pohon nedoběhne - když spotřebič vypnete, pohon bude ještě krátkou dobu v chodu.

Bezpečnostní systémy

Blokování spuštění

Viz tabulku „Provozní pozice“.

Spotřebič lze spustit pouze v polohách **1 a 3**:

- když byla nasazena nádoba (11) a otočena, dokud nezapadne na místo, **a**
- když byl nasazen ochranný kryt pohonu mixéru (9).

Blokování opětovného spuštění

Pokud dojde k výpadku elektrického proudu, zůstane spotřebič zapnutý, motor se ale po obnovení napájení nespustí. Pro opětovné zapnutí spotřebiče otočte otočný spínač do polohy **0/Vyp.**, potom jej opět zapněte.

Ochrana před přetížením

Pokud se motor vypne během používání spotřebiče, byla aktivovaná funkce ochrany proti přetížení. Možnou příčinou je, že jste spotřebičem zpracovávali příliš velké množství potravin najednou.

Pokud se aktivoval bezpečnostní systém, viz „Řešení problémů“.

Vysvětlení symbolů na spotřebiči nebo na příslušenství



Řiďte se pokyny pro použití.



Pozor! Rotující břitvy.



Pozor! Rotující nástavce! Nestrkejte do otvoru na plnění prsty.

Přehled

Rozložte stránky s ilustracemi. Obr. **A**

Základní spotřebič

1 Tlačítko pro odblokování

2 Výklopné rameno

Funkce „Easy Armlift“ pro usnadnění zdvihu ramena (viz „Pracovní polohy“).

3 Otočný spínač

Když je třeba spotřebič vypnout (poloha **0/vyp.**), spotřebič automaticky doběhne do optimální polohy pro výměnu nástavce.

MUM52...:

0/vyp. = Zastavení

M = Impulsový spínač při maximální rychlosti, ovládací spínač pro požadované trvání mixování. Nastavení **1-4**, Provozní rychlost:

1 = nízká rychlost - pomalý chod

4 = vysoká rychlost - rychlý chod

MUM54.../MUM56...:

0/vyp. = Zastavení

M = Impulsový spínač při maximální rychlosti, ovládací spínač pro požadované trvání mixování. Nastavení **1-7**, Provozní rychlost:

1 = nízká rychlost - pomalý chod

7 = vysoká rychlost - rychlý chod

4 Displej zap./vyp. (MUM54.../56...)

Je rozsvícený, když je spotřebič v provozu (otočný spínač na **M** nebo **1-7**).

Bliká, pokud spotřebič nefunguje správně, pokud byla rozpojena elektronická pojistka nebo pokud je spotřebič porouchaný - viz část „Řešení problémů“.

5 Pohon pro

- průběhový krouhač a

- lis na citrusy (zvláštní příslušenství *).

Když jej nepoužíváte, nasadte kryt pohonu.

6 Kryt pohonu

Pro sejmutí krytu pohonu stiskněte jeho zadní část a sejměte kryt.

7 Pohon pro nástavce (míchací metly, šlehačí metly, hnětací háky) a mlýnek na maso (zvláštní příslušenství *)

8 Pohon mixéru (zvláštní příslušenství *)

Když jej nepoužíváte, nasadte kryt pohonu.

9 Kryt pohonu mixéru

10 Prostor na kabel

MUM52.../MUM54...: Kabel ukládejte do prostoru na kabel.

MUM56...: Automatické navíjení kabelu

Nádoba s nástavci

11 Nerezová míchací mísa

12 Víko

Nástavce

13 Míchací metla

14 Šlehačí metla

15 Hnětací hák s deflektorem těsta

16 Brašna na příslušenství

Pro uložení nástavců a krouhacích kotoučů.

Průběhový krouhač

17 Protlačovač

18 Kryt s plnicím otvorem

19 Krouhací kotouče

19a Otočný plátkovací kotouč - silný/slabý

19b Otočný strouhací kotouč - hrubý/jemný

19c Mřížkovaný kotouč - střední-jemný

20 Hnací hřídel s pohonem

21 Kryt s výstupním otvorem

Mixér *

22 Nádoba mixéru

23 Víko

24 Trychtýř

* Pokud není příslušenství přibaleno k produktu, lze je zakoupit v prodejně nebo u zákaznického servisu.

Provozní pozice

Obr. **B**

Upozornění!







Než budete spotřebič používat, připojte nástavec/příslušenství ke správnému pohonu a do správné pozice - umístěte jej do provozní pozice umístěno podle této tabulky. Výklopné rameno musí být použito v každé provozní pozici.

Poznámka

Výklopné rameno je vybaveno funkcí „Easy Armlift“, která podporuje pohyb výklopného ramena vzhůru.

Zvolte provozní pozici:

- Stiskněte tlačítko pro odblokování a pohněte výklopným ramenem. Pohybu pomozte rukou.
- Výklopným ramenem pohybujte, dokud se nedostane do požadované pozice.

Pozice	Pohon		MUM52..	MUM54.. MUM56..
1	7		1-4	1-7
			1-4	1-7
			1-2	1-3
2	7	*	-	-
3	5		2-4	3-7
			2-4	3-7
4	8		3-4	5-7
	7		3-4	5-7

* Nasadte/sejměte míchací metlu, šlehačí metlu nebo hnětací hák. Přidejte velké množství ingrediencí.

Používání spotřebiče

Nebezpečí poranění!

Nezapojte síťovou zástrčku, dokud neprovedete veškeré přípravy na práci se spotřebičem.

Upozornění!

Spotřebič provozujte jen s příslušenstvím/nástavci v pracovní poloze. Nepoužívejte spotřebič naprázdno. Nevystavujte spotřebič nebo příslušenství zdrojům tepla. Jednotlivé díly nevkládejte do mikrovlnné trouby.

- Spotřebič a příslušenství před prvním použitím důkladně očistěte, viz „Čištění a údržba“.

Důležitá upozornění

Doporučené referenční hodnoty týkající se provozní rychlosti se v těchto pokynech pro používání vztahují ke spotřebičům s otočným spínačem se 7 nastaveními. Hodnoty pro spotřebiče s otočným spínačem se 4 nastaveními naleznete v závorkách za hodnotami pro otočný spínač se 7 nastaveními. Tyto pokyny pro používání obsahují nálepku s referenčními hodnotami týkajícími se provozní rychlosti při používání nástavců nebo příslušenství. Doporučujeme, abyste si tuto nálepku nalepili na spotřebič (**Obr. C**).

Příprava

- Základní spotřebič postavte na rovný a čistý podklad.
- Vytáhněte síťový kabel (**Obr. D**).

MUM52../MUM54..

Prostor na kabel:
Kabel vytáhněte na požadovanou délku.

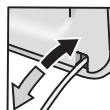

MUM56..

Automatické navíjení kabelu:
Kabel vytáhněte jedním tahem až na požadovanou délku (max. 100 cm) a pomalu jej uvolněte; kabel je zajištěn.



Zkrácení pracovní délky kabelu:

Lehce zatáhněte za kabel a nechte navinout až na požadovanou délku. Poté za kabel opět lehce zatáhněte a pomalu jej uvolněte; kabel je zajištěn.

Varování!

Kabelem nekrutíte. Je-li spotřebič vybaven automatickým navijením kabelu, nezasunujte kabel ručně. Pokud se kabel zasekne, kabel zcela vytáhněte a pak jej nechejte navinout.

- Připojte síťovou zástrčku.

Nádoby a nástavce

Nebezpečí poranění rotujícími nástavci

Během provozu nikdy nesahejte do nádoby. Než uvedete spotřebič do provozu, nasadte kryt (12)! Nevyměňujte nástroje, dokud pohon nedoběhne - když spotřebič vypnete, pohon bude ještě krátkou dobu v chodu a zastaví se v pozici pro výměnu nástavce. Dokud se spotřebič zcela nezastaví, nepohybuje výklopným ramenem.

Z bezpečnostních důvodů smí být spotřebič provozován jen tehdy, když jsou nepoužívané pohony zajištěny ochrannými kryty pohonu (6, 9).

Upozornění!

Nádoby používejte pouze s tímto spotřebičem.

Míchací metla (13)

na míchání těst, např. těsto na koláč



Šlehací metla (14)

na šlehání sněhu, smetany a lehkých těst, např. piškotové těsto



Hnětací hák (15)

na hnětení těžkých těst a vmíchávání surovin, které nemají být rozmělněny (např. rozinky, kusy čokolády)



Práce s nádobou a s nástavci

Obr. E

- Stiskněte tlačítko pro odblokování a umístěte výklopné rameno do polohy 2.
- Vložte nádobu:
 - Naklopte nádobu směrem dopředu a usadte ji na místo.
 - Otočte ji proti směru hodinových ručiček, dokud nebude na místě zajištěna.
- V závislosti na požadovaném úkolu nasadte míchací metlu, šlehací metlu nebo hnětací hák, dokud nebudou na místě zajištěny.

Poznámka:

Pokud používáte hnětací hák, otáčejte deflektorem těsta tak dlouho, dokud nebude hnětací hák zajištěn na svém místě (**Obr. E - 4b**).

- Vložte do nádoby ingredience, které potřebujete zpracovat.
- Stiskněte tlačítko pro odblokování a umístěte výklopné rameno do polohy 1.
- Kryt znovu nasadte.
- Nastavte otočný spínač na požadované nastavení.

Naše doporučení:

- Míchací metla:
nejprve ingredience promíchejte při nastavení 1 (1), potom zvolte nastavení 7 (4)
- Šlehací metla:
nastavení 7 (4), potom ingredience vmíchejte při nastavení 1 (1)
- Hnětací hák:
nejprve ingredience promíchejte při nastavení 1 (1), potom je hnětete při nastavení 3 (2)

Přidání dalších ingrediencí

- Vypněte spotřebič otočným spínačem.
- Otvorem na plnění v krytu přidejte další ingredience.
nebo
- Sejměte víko.
- Stiskněte tlačítko pro odblokování a umístěte výklopné rameno do polohy 2.
- Přidejte ingredience.

Po použití spotřebiče

- Vypněte spotřebič otočným spínačem.
- Síťovou zástrčku vytáhněte ze zásuvky.
- Sejměte víko.
- Stiskněte tlačítko pro odblokování a umístěte výklopné rameno do polohy 2.
- Sejměte nástavec z pohonu.
- Vymějte nádobu.
- Všechny části vyčistěte, viz „Čištění a údržba“.

Průběhový krouhač

Nebezpečí poranění

Nesahejte na ostré břity a okraje krouhacích kotoučů. Krouhací kotouče lze uchopit pouze za jejich kraj. Před nasazením/odpojením průběhového krouhače počkejte, dokud se pohon nezastaví a vytáhněte síťovou zástrčku. Nesahejte do otvoru na plnění.

Varování!

Průběhový krouhač musí být před použitím zcela smontován. Nikdy nemontujte průběhový krouhač na základním spotřebiči. Průběhový krouhač používejte pouze v uvedené provozní pozici.

Přednastavený bod zlomení

Obr. F

Vestavěný přednastavený bod zlomení chrání pohon spotřebiče. Pokud dojde k jeho přetížení, hřídel pohonu průběhového krouhače se zlomí. Hřídel pohonu lze však snadno vyměnit. Nový hřídel pohonu s pohonem zakoupíte v zákaznickém servisu.

Otočný plátkovací kotouč - silný/slabý



na plátkování ovoce a zeleniny.

Používejte při nastavení 5 (3).

Označení otočného plátkovacího kotouče:

„1“ pro stranu na silné plátky

„3“ pro stranu na tenké plátky

Varování!

Otočný plátkovací kotouč není vhodný na plátkování tvrdého sýra, chleba, housek ani čokolády. Vařené brambory lze plátkovat pouze tehdy, jsou-li studené.

Otočný strouhací kotouč - hrubý/jemný



Na strouhání zeleniny, ovoce a sýrů kromě tvrdých sýrů (např. parmazánu). Používejte při nastavení 3 (2) nebo 4 (3). Označení otočného strouhacího kotouče:

„2“ pro stranu na hrubé strouhání

„4“ pro stranu na jemné strouhání

Varování!

Otočný strouhací kotouč není vhodný na strouhání ořechů. Měkký sýr strouhejte na hrubé straně s nastavením 7 (4).

Mřížkovaný kotouč - střední-jemný



Na strouhání syrových brambor a tvrdého sýra (např. parmazánu), studené čokolády a ořechů. Používejte při nastavení 7 (4).

Varování!

Mřížkovaný kotouč není vhodný na strouhání měkkého sýra a sýrových plátků.

Práce s průběhovým krouhačem **Obr. G**

- Stiskněte tlačítko pro odblokování a umístěte výklopné rameno do polohy 2.
- Vložte nádobu:
 - Naklopte nádobu směrem dopředu a usadte ji na místo.
 - Otočte ji proti směru hodinových ručiček, dokud nebude na místě zajištěna.
- Stiskněte tlačítko pro odblokování a umístěte výklopné rameno do polohy 1.
- Sejměte kryt pohonu z pohonu průběhového krouhače.
- Uchopte hřídel pohonu s přednastaveným bodem zlomení směřujícím dolů a jednou rukou pod ním.
- Nasadte požadovaný plátkovací nebo strouhací kotouč. V případě otočných kotoučů dbejte na to, aby požadovaná strana směřovala vzhůru.
- Uchopte hřídel pohonu za jeho horní část a zasuňte jej do krytu spotřebiče.
- Nasadte kryt (viz poznámku) a otočte jím na doraz ve směru hodinových ručiček.
- Nasadte průběhový krouhač na pohon a otočte jím na doraz ve směru hodinových ručiček.
- Otočte otočný spínač na doporučené nastavení.
- Vložte do otvoru na plnění potraviny a tlačte je dolů pomocí protlačovače.

Varování!

Nedopustěte, aby se ve výstupním otvoru hromadily zpracované ingredience.

Tip: Abyste zajistili, že budou ingredience rovnoměrně namleté, zpracovávejte tenké ingredience po dávkách.

Poznámka: Pokud se zpracovávané potraviny v průběhovém krouhači lepí, vypněte spotřebič, vytáhněte síťovou pojistku, počkejte, dokud se pohon nezastaví, sejměte z průběhového krouhače kryt a vyprázdněte otvor na plnění.

Po použití spotřebiče

- Vypněte spotřebič otočným spínačem.
- Otočte průběhovým krouhačem proti směru hodinových ručiček a sejměte jej.
- Otočte krytem proti směru hodinových ručiček a sejměte jej.
- Vyjměte hřídel pohonu spolu s kotoučem. Zatlačte na něj prstem pod hřídelem pohonu (**Obr. H**).
- Jednotlivé díly vyčistěte.

Mixér

 **Hrozí nebezpečí úrazu ostrými břity/rotujícím pohonem!**

Nikdy nesahejte do nasazeného mixéru! Mixér sejměte/nasaďte jen tehdy, pokud je pohon zastavený! Mixér provozujte jen ve složeném stavu a s nasazeným víkem.

 **Nebezpečí opaření!**

Při zpracování horkých tekutin určených k mixování vystupuje pára trychtýřem ve víku. Do mixéru nalijte maximálně 0,5 litru horké nebo pěnící tekutiny.

Varování!

Může dojít k poškození mixéru. Nezpracovávejte hluboce zmražené ingredience (kromě ledových kostek). Nepoužívejte mixér naprázdno.

Práce s mixérem

Obr. J

- Stiskněte tlačítko pro odblokování a umístěte výklopné rameno do polohy 3.
- Sejměte kryt pohonu mixéru.
- Nasaďte nádobu mixéru (značka na držadle musí být zarovnána se značkou na základním spotřebiči) a otočte jí na doraz proti směru hodinových ručiček.
- Přidejte ingredience.
Maximální kapacita - tekutiny = 1,25 litru
maximální kapacita pro horké nebo pěnící tekutiny max. 0,5 litru;
optimální kapacita pro zpracování - pevné potraviny = 50 - 100 g;
- Nasaďte kryt a otočte jím na doraz proti směru hodinových ručiček do držadla mixéru. Čep musí zacvaknout.
- Nastavte otočný spínač na požadované nastavení.

Přidání dalších ingrediencí

- Vypněte spotřebič otočným spínačem.
- Sejměte kryt a přidejte ingredience
nebo
- vyjměte trychtýř a postupně přidávejte pevné ingredience otvorem na plnění
nebo
- nalijte tekutinu trychtýřem.

Po použití spotřebiče

- Vypněte spotřebič otočným spínačem.
- Otočte mixér ve směru hodinových ručiček a sejměte jej.

Tip: Doporučujeme vám vyčistit mixér okamžitě po použití.

Čištění a údržba

 **Upozornění!**

Nepoužívejte abrazivní čisticí prostředky. Mohlo by dojít k poškození povrchů.

Čištění základního spotřebiče

 **Nebezpečí úrazu elektrickým proudem!**

Základní spotřebič nikdy neponořujte do vody a nikdy jej nedržte pod tekoucí vodou.
Nepoužívejte parní čistič.

- Sítovou zástrčku vytáhněte ze zásuvky.
- Základní spotřebič otřete vlhkým hadrem.
V případě potřeby použijte trochu mycího prostředku.
- Spotřebič poté utřete dosucha.

Čištění nádob a nástavců

Nádobu i nástavce lze mýt v myčce nádobí. Umělohmotné části do myčky netlačte silou, mohlo by dojít k jejich zdeformování.

Čištění průběhového krouhače

Všechny části průběhového krouhače lze mýt v myčce nádobí.

Tip: Pro odstranění červeného povlaku po zpracování např. mrkví nalijte na hadřík trochu oleje na vaření a tímto hadříkem z průběhového krouhače povlak očistěte (ne z krouhacích kotoučů). Potom průběhový krouhač opláchněte.

Čištění mixéru

 **Hrozí nebezpečí úrazu ostrými noži!**

Nožů mixéru se nedotýkejte pouhýma rukama.

Nádobu mixéru, jeho víko a trychtýř lze mýt v myčce nádobí.

Tip: Po zpracování tekutin často stačí mixér očistit, aniž by se musel oddělit od spotřebiče. Do nasazeného mixéru nalijte trochu vody s mycím prostředkem. Na pár vteřin mixér zapněte (nastavení M). Vylijte vodu a mixér vypláchněte čistou vodou.



Důležité upozornění

V případě potřeby vyčistěte brašnu na příslušenství. Řiďte se pokyny pro péči v brašně.

Čištění mlýnku na maso

Všechny díly mlýnku myjte ručně pod tekoucí vodou (ne myčka, ne ponoření na odmočení). Nepoužívejte drsné čisticí prostředky. Ihned po mytí osušte dírkovaný kotouč a nůž naolejujte potravinářským olejem.

Uložení



Hrozí nebezpečí úrazu!

Když spotřebič nepoužíváte, vytáhněte jeho zástrčku ze zásuvky.

Obr. K

- Pro uložení nastavců a krouhacích kotoučů použijte brašnu na příslušenství.
- Brašnu na příslušenství ukládejte do nádoby.
- Pro skladování v originálním obalu viz

Obr. L

Řešení problémů



Hrozí nebezpečí úrazu!

Než začnete řešit problémy, vytáhněte síťovou zástrčku ze zásuvky.



Důležité informace pro MUM54../MUM56..

Displej zap./vyp. bliká, pokud spotřebič nefunguje správně, pokud byla rozpojena elektronická pojistka nebo pokud je spotřebič porouchaný.

Výklopné rameno musí být použito v každé provozní pozici.

Nejprve se zkuste napravit problém, který se objevil, s využitím následujících informací.

Závada

Spotřebič nelze spustit.

Odstranění

- Zkontrolujte přívod elektrické energie.
- Zkontrolujte síťovou zástrčku.
- Zkontrolujte výklopné rameno. Je ve správné pozici? Je zajištěno?
- Mixér nebo nádobu našroubujte, co nejvíce to půjde.
- Nasadte kryt mixéru a našroubujte jej, co nejvíce to půjde.
- Nasadte kryty pohonu pro nepoužívané pohony.
- Je aktivní bezpečnostní pojistka. Přepněte spotřebič na 0/vyp. a potom zpět na požadované nastavení.

Závada

Spotřebič se během používání vypíná. Byla aktivována funkce ochrany proti přetížení. Ve spotřebiči jste zpracovávali příliš velké množství potravin najednou.

Odstranění

- Spotřebič vypněte.
- Omezte zpracovávané množství. Nepřekračujte povolené množství (viz „Příklady použití“).

Závada

Když byl pohon v provozu, omylem jste stiskli tlačítko pro odblokování. Výklopné rameno se vysunulo vzhůru. Pohon se vypnul, ale nezastavil se v poloze pro výměnu nastavce.

Odstranění

- Nastavte otočný spínač do polohy **0/vyp.**
- Umístěte výklopné rameno do polohy **1.**
- Zapněte spotřebič (nastavení **1**).
- Spotřebič opět vypněte.
- Nastavec se zastaví v poloze pro výměnu nastavce.

Závada

Mixér se nespustí nebo se vypne během použití, pohon „hučí“. Nůž je zablokovaný.

Odstranění

- Vypněte spotřebič a vytáhněte jeho zástrčku ze zásuvky.
- Odpojte mixér a odstraňte překážku.
- Mixér znovu nasadte.
- Spotřebič opět zapněte.



Důležité upozornění

Pokud nelze závadu napravit, obraťte se na zákaznický servis.

Příklady použití

Šlehačka

100 - 600 g

- Smetanu šlehejte šlehačí metlou po dobu 1 ½ až 4 minuty s nastavením 7 (4) podle množství a vlastností smetany.



Vaječný bílek

1 až 8 vaječných bílků

- Bílek šlehejte šlehačí metlou 4 až 6 minut s nastavením 7 (4).



Piškotové těsto



Základní recept

2 vejce
2-3 lžíce horké vody
100 g cukru
1 balíček vanilkového cukru
70 g mouky
70 g kukuřičného škrobu
V případě potřeby prášek do pečiva

- Ingredience (kromě mouky a kukuřičného škrobu) šlehejte šlehací metlou přibl. 4 - 6 minut při nastavení 7 (4), dokud nevznikne pěna.
- Otočte spínač na nastavení 1 (1) a lžičkou do nádoby nasypete prosetou mouku a kukuřičný škrob během přibl. ½ až 1 minutu.

Maximální množství: 2 x základní recept

Těsto na koláč



Základní recept

3 - 4 vejce
200 - 250 g cukru
1 špetka soli
1 balíček vanilkového cukru nebo kůra z ½ citronu
200 - 250 g másla (pokojová teplota)
500 g mouky
1 balíček prášku do pečiva
125ml mléka

- Všechny ingredience míchejte přibl. ½ minuty míchací metlou při nastavení 1 (1), pak přibl. 3 - 4 minuty při nastavení 7 (4).

Maximální množství: 1,5 x základní recept

Křehké těsto



Základní recept

125 g másla (pokojová teplota)
100 - 125 g cukru
1 vejce
1 špetka soli
trochu citrónové kůry nebo vanilkového cukru
250 g mouky

- V případě potřeby prášek do pečiva
- Všechny ingredience míchejte přibl. 1 minutu míchací metlou při nastavení 1 (1), pak přibl. 2- 3 minuty při nastavení 6 (3).

Z 500 g mouky:

- Všechny ingredience míchejte přibl. 1 minutu hnětacím hákem při nastavení 1 (1), pak přibl. 3 - 4 minuty při nastavení 3 (2).

Maximální množství: 2 x základní recept

Kynuté těsto



Základní recept

500 g mouky
1 vejce
80 g tuku (pokojová teplota)
80 g cukru
200 - 250 ml vlažného mléka
25 g čerstvých kvasnic nebo 1 balíček sušených kvasnic
Kůra z ½ citronu
1 špetka soli

- Všechny ingredience míchejte přibl. 1 minutu hnětacím hákem při nastavení 1, pak přibl. 3 - 6 minut při nastavení 3 (2).

Maximální množství: 1,5 x základní recept

Těsto na těstoviny



Základní recept

300 g mouky
3 vejce
• Všechny ingredience míchejte přibl. 3 - 5 minut při nastavení 3 (2), dokud nevznikne těsto.

Maximální množství: 1,5 x základní recept

Majonéza



2 vejce
2 lžičky hořčice
¼ l oleje
2 lžíce citrónové šťávy nebo octa
1 špetka soli
1 špetka cukru

Ingredience musí mít stejnou teplotu.

- Ingredience (kromě oleje) míchejte několik sekund v mixéru při nastavení 3 (2) nebo 4 (3).
- Přepněte mixér na stupeň 7 (4) a olej pomalu lijte trychtýřem a míchejte tak dlouho, dokud se nevznikne majonéza.

Majonézu okamžitě zkonsumujte, NESKLADUJTE ji.

Medová pomazánka na chléb



30 g másla (z lednice, 7°C)
190 g medu (z lednice, 7°C)

- Nakrájejte máslo na malé kousky a vložte je do mixéru.
- Přidejte med a míchejte po dobu 15 sekund při nastavení 7 (4).

Likvidace





Tento spotřebič je označen v souladu s evropskou směrnicí 2002/96 EG o starých elektrických a elektronických spotřebičích (waste electrical and electronic equipment - WEEE). Tato směrnice představuje základ pro účinné navrácení a recyklaci vysloužilých elektrických spotřebičů platný v celé Evropské unii. O aktuálních možnostech likvidace se prosím informujte u svého prodejce nebo na příslušných místních úřadech.

Záruční podmínky

Pro tento spotřebič platí záruční podmínky vydané naším příslušným zastoupením v dané zemi, ve které byl spotřebič zakoupen. Podrobné záruční podmínky můžete získat u prodejce, u kterého jste spotřebič zakoupili. Pro uplatnění poskytnutí záruky je v každém případě zapotřebí předložení pokladního dokladu.

Volitelné příslušenství

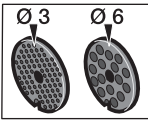
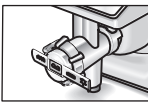
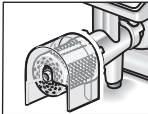
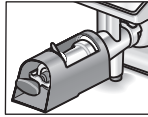
	MUZ5ZP1 Lis na citrusy	Na lisování pomerančů, citrónů a grapefruitů.
	MUZ5FW1 Mlýnek na maso	Na mletí čerstvého masa na sekanou nebo tatarské bifteky.
	MUZ45LS1 Sada děrovaných kotoučů, jemný (3 mm), hrubý (6 mm)	K mlýnku na maso MUZ5FW1. Jemné kotouče na pasty a pomazánky, hrubý disk na uzeniny a slaninu.
	MUZ45SV1 Nástavec na strojové těsto	K mlýnku na maso MUZ5FW1. S kovovou formou na 4 různé formičky na těsto.
	MUZ45RS1 Struhadlo	K mlýnku na maso MUZ5FW1. Na strouhání ořechů, mandlí, čokolády a suchých rohlíků.
	MUZ45FV1 Odšťavňovač	K mlýnku na maso MUZ5FW1. Na lisování měkkého ovoce kromě malin, rajčat a šípků. Zároveň dochází automaticky k odstranění stopek a zrníček z rybízu.

**MUZ45PS1**

Kotouč na hranolky

K průběhovému krouhači MUZ5DS1. Na krájení syrových brambor na hranolky.

**MUZ45AG1**

Kotouč na asijskou zeleninu

K průběhovému krouhači MUZ5DS1. Krájí ovoce a zeleninu na jemné nudličky vhodné do asijských zeleninových pokrmů.

**MUZ45RS1**

Mřížkovaný kotouč, hrubý

K průběhovému krouhači MUZ5DS1. Na strouhání syrových brambor, např. na bramboráky nebo knedlíky.

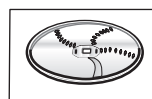
**MUZQ5KP1**

Plátkovací kotouč na brambory

K průběhovému krouhači MUZ5DS1. Na strouhání syrových brambor na smažené plátky, na plátkování ovoce a zeleniny na široké plátky.

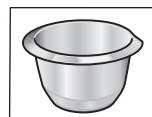
**MUZ5ER2**

Nerezová míchací nádoba

V nádobě lze zpracovat až 750 g mouky s dalšími ingrediencemi.

**MUZ5MX1**

Plastový mixér

Na míchání nápojů, výrobu ovocného a zeleninového pyré, na přípravu majonézy, krájení ovoce, ořechů a drcení ledových kostek.

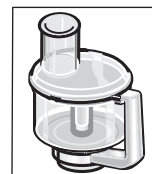
**MUZ5MM1 ***

Multi-mixér

Na krájení bylinek, zeleniny, jablek a masa, na krájení mrkve, ředkviček a sýra, na strouhání ořechů a studené čokolády.

* Příslušenství lze zakoupit v zákaznickém centru (objednací číslo 572185).

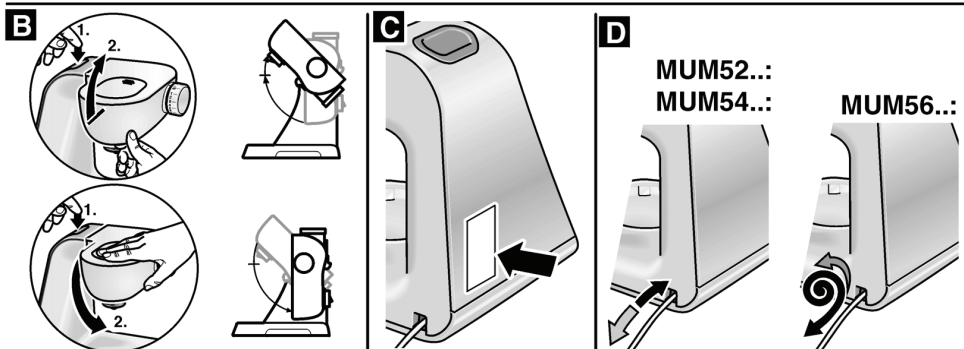
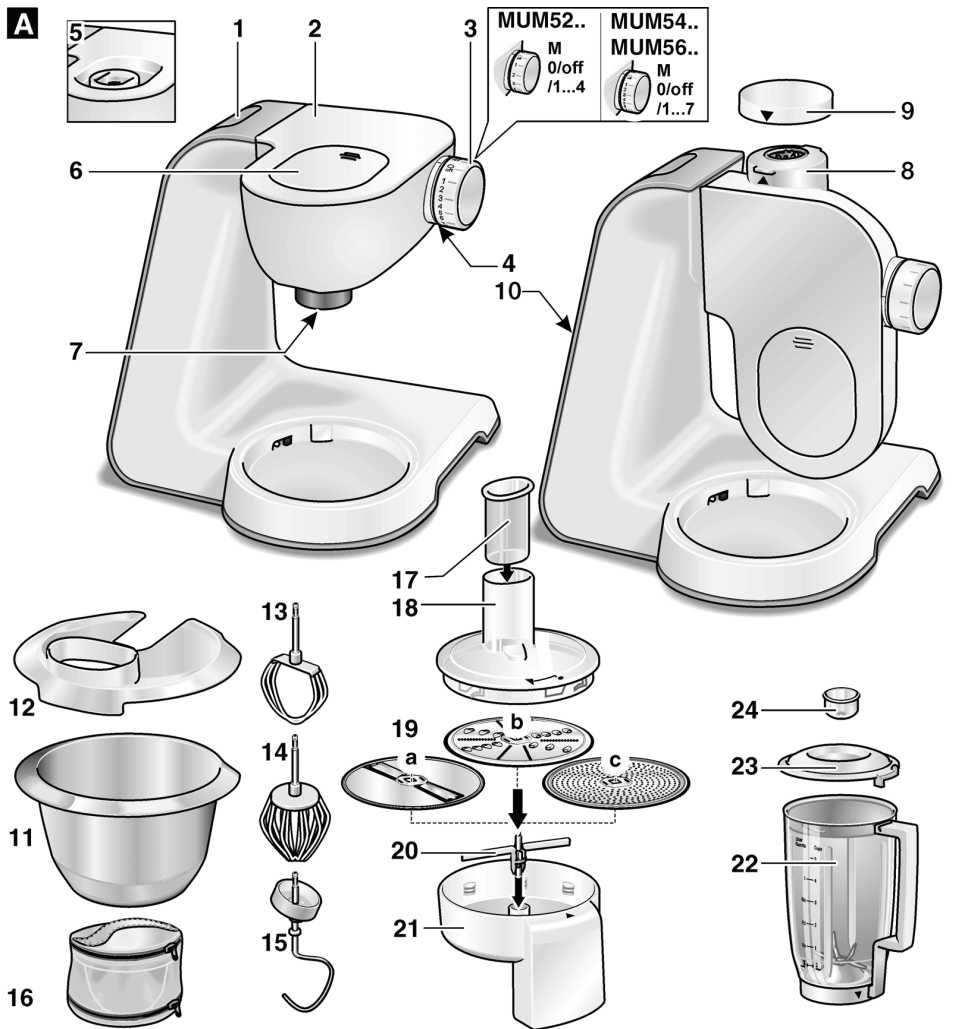



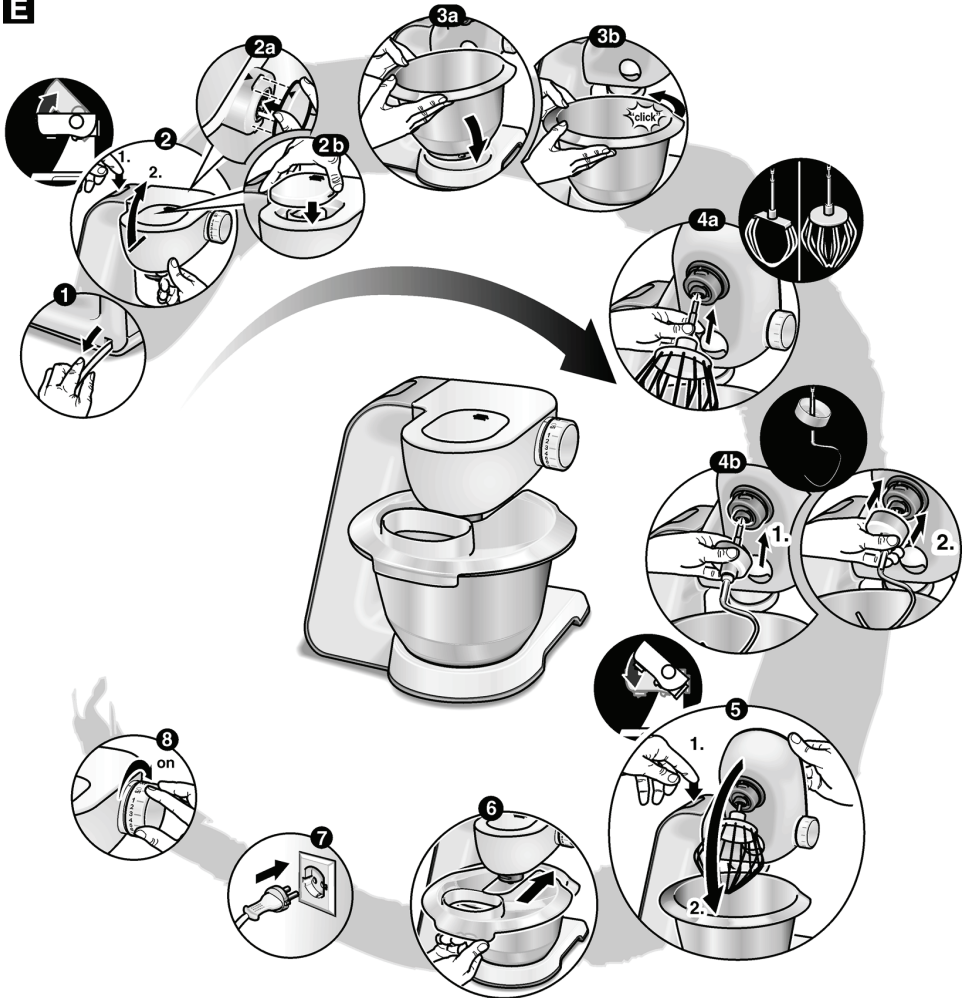

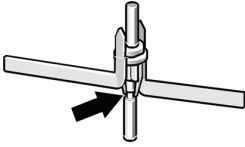
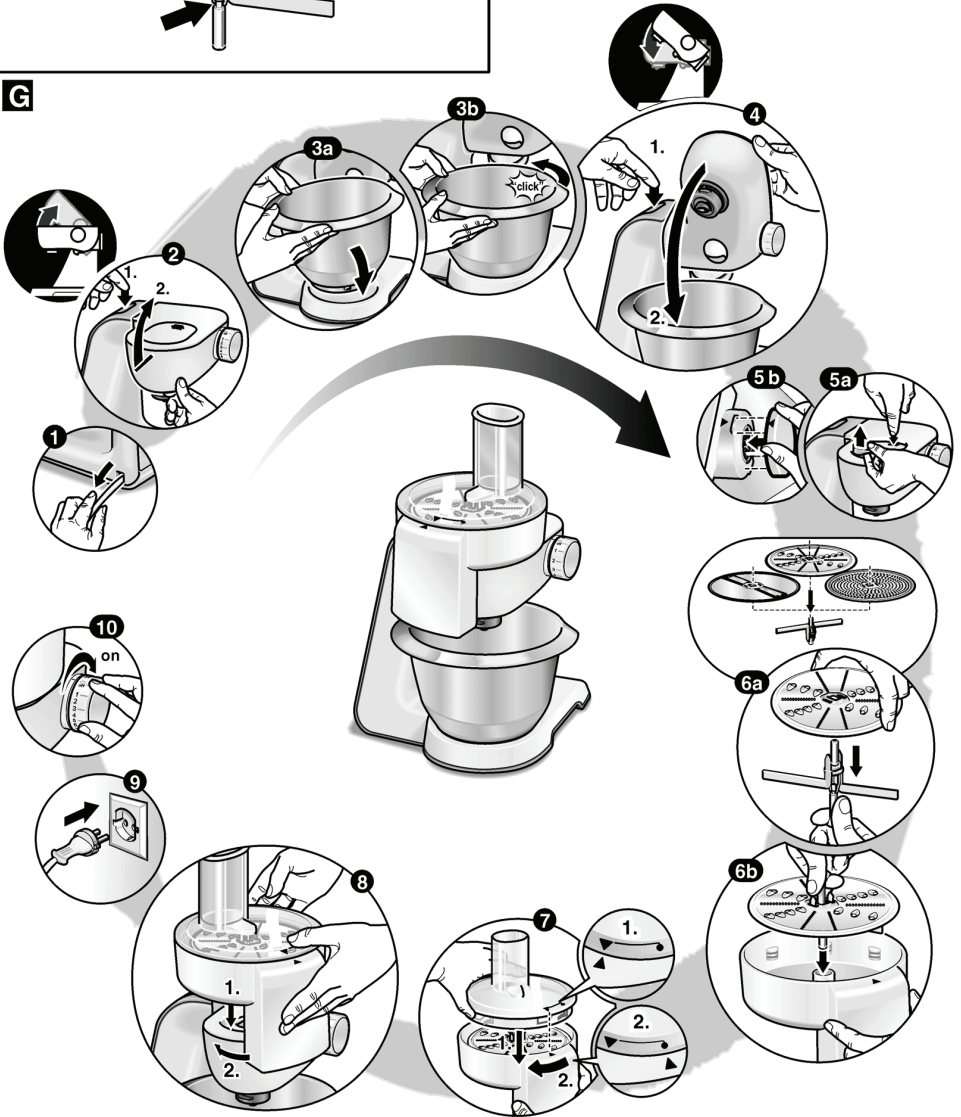
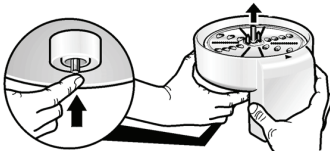

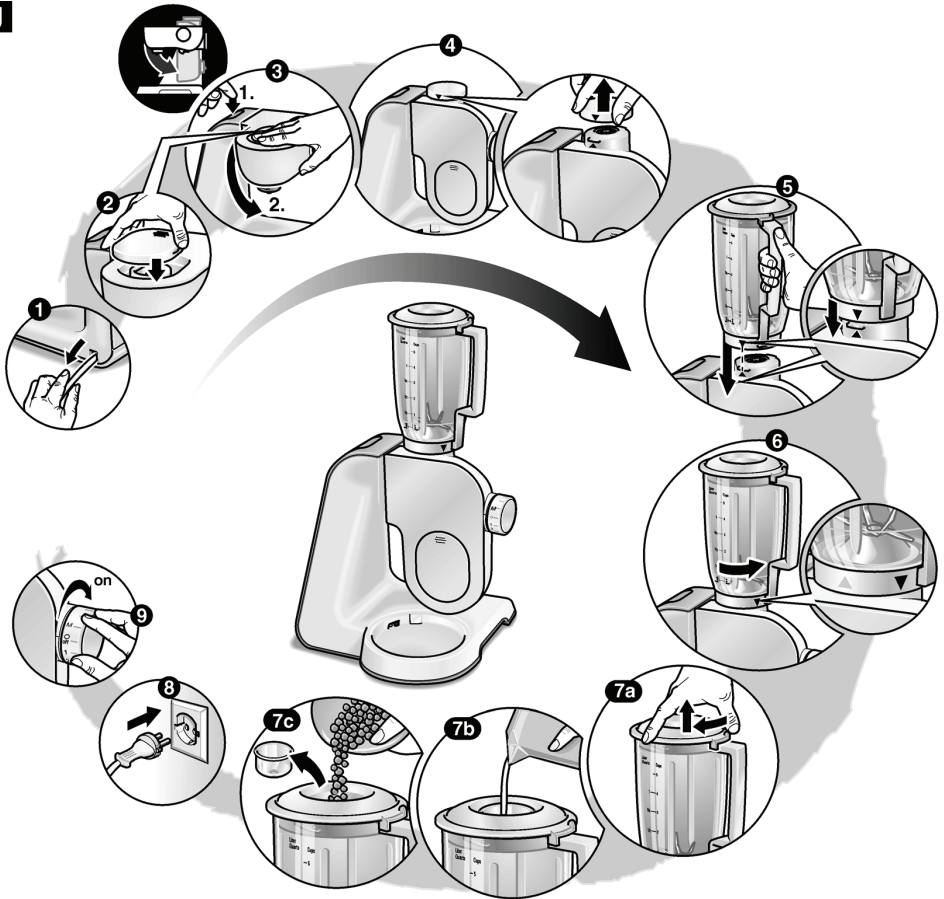
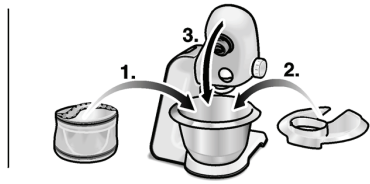
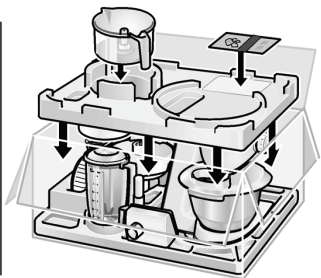
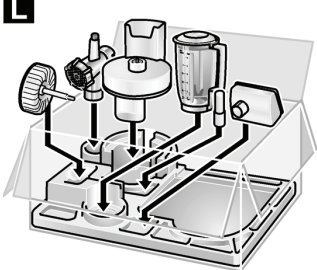



E



F**G****H**

J**K****L**

M	 M/1...4	 M/1...7			 STAINLESS-STEEL			
MUM 52110	✓		✓		✓	✓	✓	
MUM 52120	✓		✓		✓	✓	✓	
MUM 52131	✓		✓		✓	✓	✓	
MUM 54230		✓	✓		✓	✓	✓	
MUM 54240		✓	✓		✓	✓	✓	
MUM 56340		✓		✓	✓	✓	✓	

								
MUM 52110								
MUM 52120	✓							
MUM 52131	✓		✓					
MUM 54230	✓	✓						
MUM 54240	✓	✓	✓					
MUM 56340	✓	✓	✓					

Ujištění dovozce o vydání prohlášení o shodě

Vážený zákazníku,

dle § 13, odst.5 zákona č.22/97 Sb. Vás ujišťujeme, že na všechny výrobky distribuované společností BSH domácí spotřebiče s.r.o. našim obchodním partnerům bylo vydáno prohlášení o shodě ve smyslu zákona č. 22/97 Sb a nařízení vlády č.168/1997 Sb., 169/1997 Sb. a 177/1997 Sb. a příslušných nařízení vlády.

Toto ujištění dovozce o vydání prohlášení o shodě se vztahuje na všechny výrobky včetně plynových spotřebičů, které jsou obsaženy v aktuálním ceníku firmy BSH domácí spotřebiče s.r.o.

Prohlášení o hygienické nezávadnosti výrobků

Všechny výrobky distribuované společností BSH domácí spotřebiče s.r.o. a přicházející do styku s potravinami splňují požadavky o hygienické nezávadnosti dle zákona č.258/2000 Sb., vyhlášky 38/2001 Sb. Toto prohlášení se vztahuje na všechny výrobky přicházející do styku s potravinami uvedené v aktuálním ceníku firmy BSH domácí spotřebiče s.r.o.

Záruční podmínky

Na tento uvedený výrobek je poskytována záruční lhůta 24 měsíců (ode dne prodeje).

Základním průkazem práv spotřebitele ve smyslu Občanského zákoníku je pořizovací doklad (paragon, faktura, leasingová smlouva ap.). Pokud byl při prodeji vydán záruční list, je tento součástí výrobku s výrobním číslem uvedeným na přední straně tohoto záručního listu. Zejména v případech delší než zákonné záruční lhůty je proto záruční list jediným průkazným dokladem práv uživatele pro uznání prodloužené záruky. Ve vlastním zájmu ho proto uschovejte. Nedílnou součástí záručního listu je doklad o pořízení (paragon, faktura, leasingová smlouva apod.) Pro případ prodloužené záruční lhůty z důvodu dříve provedených oprav je nutno předložit i opravní listy z těchto oprav.

Bezplatný záruční servis je možno poskytnout jen v případě předložení pořizovacího dokladu nebo v případě prodloužené záruky i vyplněného záručního listu (musí obsahovat druh spotřebiče, typové označení, výrobní číslo, datum prodeje a označení prodávajícího v souladu s § 620 odst. 3 Občanského zákoníku). Záruční list vyplňuje prodejce a je v zájmu spotřebitele zkontrolovat správnost a úplnost uvedených údajů. Záruční list je platný pouze v originálu, na kopie nebude brán zřetel.

Záruční oprava se vztahuje výhradně na závady, které vzniknou průkazně v době platné záruční lhůty, a to vadou materiálu nebo výrobní vadou. Takto vzniklé závady je oprávněn odstranit pouze autorizovaný servis. Uplatnit záruku může spotřebitel u autorizovaného servisu nebo v prodejně, kde byl spotřebič zakoupen. Zvolí-li spotřebitel jiný, než nejbližší autorizovaný servis, bude na něm, aby nesl v souvislosti s tím zvýšené náklady.

Ze záručních oprav jsou vyloučeny zejména tyto případy:

- výrobek byl instalován nebo používán v rozporu s návodem k obsluze, příp. s návodem na montáž
- údaje na záručním listu nebo dokladu o zakoupení se liší od údajů na výrobním štítku spotřebiče
- při chybějícím nebo poškozeném výrobním štítku spotřebiče
- je-li výrobek používán k jinému než výrobcem stanovenému účelu - spotřebič je určen k používání v domácnosti.
- záruka neplatí, je-li výrobek používán k profesionálním nebo komerčním účelům
- mechanické poškození (závady vzniklé při přepravě)
- poškození vzniklá nepozorností, živelnou pohromou nebo jinými vnějšími vlivy (např. vyšším napětím v elektrorozvodné síti, extrémně tvrdou vodou apod.)
- neodborným zásahem, nepovolenými konstrukčními změnami nebo opravou provedenou neoprávněnou osobou
- běžná údržba nebo čištění, instalace, programování, kontrola parametrů výrobku
- opotřebením vzniklé používáním spotřebiče

Rozšířená záruka nad rámec zákona

U spotřebičů (pračky, myčky) sériově vybavených systémem Aqua-Stop (patent fy BSH) je výrobcem poskytnuta záruka na škody způsobené chybou tohoto systému. Na tyto škody poskytneme náhradu soukromému spotřebiteli a to po celou dobu životnosti spotřebiče.

Upozornění pro prodejce

Prodejce je povinen dát zákazníkovi platný prodejní doklad, kde bude uvedeno datum prodeje a označení spotřebiče a na požádání zákazníka je povinen vystavit správně a úplně vyplněný záruční list v den prodeje výrobku. Při případné předprodejní reklamaci je třeba předložit řádně vyplněný reklamační protokol.

„Spotřebič není určený pro používání osobami (včetně dětí) se sníženými fyzickými, smyslovými a nebo mentálními schopnostmi, a nebo s nedostatkem zkušeností a vědomostí, pokud jim osoba zodpovědná za jejich bezpečnost neposkytne dohled a nebo je nepoučila o používání spotřebiče.“

SEZNAM AUTORIZOVANÝCH SERVISŮ DOMÁCÍCH SPOTŘEBIČŮ BOSCH

Firemní servis + prodej náhradních dílů:

BSH domácí spotřebiče, s.r.o., Pekařská 10b, 155 00 Praha 5

telefon: +420 251 095 546

fax: +420 251 095 559

Firma	Ulice	Město	telefon	mail
Martin Jansta	Tovární 17	280 02 Kolín 5	321723670	janstovi@volny.cz
A PROFI SERVIS s.r.o.	Pražská 83	294 71 Benátky nad Jizerou	603201133	aprofiservis@seznam.cz
ALPHA servis s.r.o.	Purkyňova 101	563 01 Lanškroun	465322747 465320298	servis@alphaobchod.cz; info@alphaobchod.cz
Irena Komárková ml.	Slovanské údolí 31	318 00 Plzeň	724888887 377387406 377387057	servis-ap@volny.cz
Marek Pollet	Vřesinská 24	326 00 Plzeň	377241172 733133300	pollet@volny.cz
B. I. SERVIS	Bergmannova 112	356 04 Sokolov- Dolní Rychnov	608151231	info@klservis.eu
ELMOT v.o.s	Blahoslavova 1a	370 04 České Budějovice	387438911 731583433 387437681	elmoctb@seznam.cz
ELEKTRO Jankovský s.r.o.	nám. Míru 204	388 01 Blatná	383422554 607749068	blatna@jankovsky.cz; elektro@jankovsky.cz
Bekl	Bílková 3011	390 02 Tábor	381256300 381256303	pracky@email.cz
BMK servis s.r.o.	Chýnovská 98	391 56 Tábor - Měšice	800231231	tabor@bmk servis.cz
B. I. SERVIS	Horova 9	400 01 Ústí n./Labem	472734300 603202588	stepankova@biservis.cz; info@biservis.cz
Petr KUČERA	Topolová 1234	434 01 Most	476441914	serviskučera@seznam.cz
RADEK MENCÍK	Proletářská 120	460 02 Liberec 23	482736542 602288130	elektroservis.mencik@seznam.cz
Wh-servis s.r.o.	Žitavská 63	460 11 Liberec 11	774573399	wh-servis@volny.cz
Martin Linhart	Letců 1001	500 02 Hradec Králové	603240252	linhartmartin@volny.cz
A - Z Chlazení	Piletická 45	503 41 Hradec Králové 7	495221313 602661664	info@klimatizace.net
Jan Škaloud	17. listopadu 360	530 02 Pardubice	602405453	jsk@seznam.cz
Servis Černý s.r.o	Mírové náměstí 99	550 01 Broumov	491522881	servis.cerny@tiscali.cz
ALPHA servis s.r.o.	Purkyňova 101	563 01 Lanškroun	465322747 465320298	servis@alphaobchod.cz; info@alphaobchod.cz
VIKI, spol. s r.o.	Majakovského 8	586 01 Jihlava	567303546	viki.servis@iol.cz
Dana Bednaříková	Charbulova 73	618 00 Brno	548530004	petr.bednarik@seznam.cz
Caffe Idea - Blažek	Cacovická 66a	618 00 Brno	541240656	info@caffeidea.cz
Faraheit servis s.r.o.	Kaštanová 12	620 00 Brno	548210358	faraheit.servis@seznam.cz
Karel Veselý	Gagarinova 39	669 02 Znojmo	515246788 515264792	elservisnprodejna@tiscali.cz
Jan Liška	Žďárského 214	674 01 Třebíč	602758214	info@elso-servis.cz
ELEKTRO TREFILIK s.r.o.	Malá strana 286	696 03 Dubňany	518365157 602564967	trefilik@wv.cz
Martin Wlazlo MW	Žerotínova 1155/3	702 00 Ostrava - Moravská Ostrava	602709146 595136057	info@elektroopravna.cz; servis@elektroopravna.cz
Stanislav Novotný	Hoblíkova 15	741 01 Nový Jičín	724269275 556702804	sano@iol.cz
Lumír Majnuš	Bílovecká 146	747 06 Opava 6	724043490 723081976 602282902	mezerova@elektroservis-majnus.cz; hulvova@elektroservis-majnus.cz; vana@elektroservis-majnus.cz
Bosch servis centrum spol. s r.o.	Nábřeží 596	760 01 Zlín	577211029	bosch@boschservis.cz
Elektroservis Živěla	Dolní Novosadská 34	779 00 Olomouc 9	585434844 585435688	servis@elektroserviszivea.cz
ELEKTROSERVIS KOLÁČEK s.r.o.	Polní 20	790 81 Česká Ves u Jeseníku	602767106 774811730 584428208	elektro.kolacek@centrum.cz

S výhradou průběžných změn, aktuální seznam servisů najdete na webových stránkách www.bosch-home.com/cz

Návod na obsluhu

MUM 52110

MUM 52131

MUM 54230

MUM 54240

Obsah

Pre vašu bezpečnosť	2
Prehľad	3
Používanie spotrebiča	4
Čistenie a údržba	7
Uloženie	8
Riešenie problémov	8
Príklady použitia	8
Likvidácia	10
Voliteľné príslušenstvo	10

Gratulujeme vám, že ste si zakúpili nový spotrebič BOSCH.

Rozhodli ste sa tak pre moderný, mimoriadne kvalitný domáci spotrebič. Ďalšie informácie o našich produktoch nájdete na našich internetových stránkach.

Tento spotrebič je navrhnutý pre spracovanie množstva obvyklého pri použití v domácnosti alebo podobného množstva pri nepriemyselnom využití. Medzi nepriemyselné využitie spadá napr. použitie v kuchynkách zamestnancov v predajniach, kanceláriách, hospodárskych a iných obchodných spoločnostiach, hosťami v penziónoch, malých hoteloch a podobných ubytovacích zariadeniach.

Spotrebič používajte na spracovanie množstva potravín, ktoré je bežné pri použití v domácnosti. Neprekračujte ustanovené maximálne množstvo. Prečítajte si pozorne návod na obsluhu a uchovajte ho na bezpečnom mieste. Pokiaľ sa nebudete riadiť pokynmi pre správne používanie spotrebiča, nebude platiť záruka výrobcu vzťahujúca sa na poškodenie spôsobené takým používaním. Pokiaľ budete spotrebič predávať ďalšej osobe, nezabudnite pribalit' taktiež návod na obsluhu. Návod na obsluhu popisuje niekoľko modelov, viď taktiež prehľad modelov (obr. M). Spotrebič je bezúdržbový.

Pre vašu bezpečnosť

Všeobecné bezpečnostné pokyny

 **Nebezpečenstvo úrazu elektr. prúdom!**

Spotrebič pripojte a prevádzkujte len podľa údajov na typovom štítku. Používajte ho iba v miestnosti. Nepoužívajte spotrebič, pokiaľ je napájací kábel a/alebo spotrebič poškodený.

Zabráňte prístupu detí ku spotrebiču.

Tento spotrebič nesmú používať ľudia (vrátane detí) s obmedzenými fyzickými, zmyslovými alebo duševnými schopnosťami alebo s nedostatočnými vedomosťami a skúsenosťami s používaním elektrických spotrebičov, pokiaľ nie sú pod dohľadom dospeléj osoby zodpovednej za ich bezpečnosť alebo pokiaľ im táto osoba nepodala dostatočné inštrukcie. Po každom použití vyťahnite zástrčku sieťového kábla zo zásuvky, rovnako tak pred opustením miestnosti a keď zistíte poruchu spotrebiča. Spotrebič počas prevádzky nenechávajte nikdy bez dozoru. Nevedzte sieťový prívodný kábel cez ostré hrany alebo horúce povrchy. Aby nedošlo ku zraneniu, môže poškodený sieťový kábel vymeniť iba výrobca, jeho zákaznícky servis alebo osoba s podobnou kvalifikáciou. Spotrebič môže opravovať iba pracovník zákazníckeho servisu.

Bezpečnostné pokyny pre tento spotrebič

Nepribližujte sa rukami k rotujúcim častiam spotrebiča. Z bezpečnostných dôvodov môže byť spotrebič používaný iba vtedy, ak sú nepoužívané pohony zaistené ochrannými krytmi pohonov (6, 9). Nenastavujte výklopné rameno, keď je spotrebič zapnutý. Počkajte, pokiaľ sa pohon nezastaví. Základný spotrebič nikdy neponárajte do vody a nikdy ho nedržte pod tečúcou vodou. Spotrebič používajte len s originálnym príslušenstvom. Pri používaní príslušenstva sa riadte priloženým návodom na obsluhu. V jeden okamih používajte iba jeden nástroj alebo jeden diel príslušenstva. Spotrebič zapínajte a vypínajte otočným spínačom.



Dôležité upozornenie

Nevymierajte nástroj/príslušenstvo, pokiaľ pohon nedobehne - keď spotrebič vypnete, pohon bude ešte krátky čas v prevádzke.

Bezpečnostné systémy

Blokovanie spustenia

Viď tabuľku „Prevádzkové pozície“.

Spotrebič môžete spustiť iba v polohách **1 a 3**:

- keď bola nasadená nádoba (11) a otočená, pokiaľ nezapadne na miesto, **a**
- keď bol nasadený ochranný kryt pohonu mixéra (9).

Blokovanie opätovného spustenia

Pokiaľ dôjde k výpadku elektrického prúdu, zostane spotrebič zapnutý, motor sa ale po obnovení napájania nespustí. Pre opätovné zapnutie spotrebiča otočte otočný spínač do polohy **0/Vyp.**, potom ho opäť zapnite.

Ochrana pred preťažením

Pokiaľ sa motor vypne počas používania spotrebiča, bola aktivovaná funkcia ochrany proti preťaženiu. Možnou príčinou je to, že ste so spotrebičom spracovali veľmi veľké množstvo potravín naraz.

Pokiaľ sa aktivoval bezpečnostný systém, viď „Riešenie problémov“.

Vysvetlenie symbolov na spotrebiči alebo na príslušenstve



Riadte sa pokynmi na použitie.



Pozor! Rotujúce nože.



Pozor! Rotujúce nástavce! Nestrkajte do otvoru na plnenie prsty.

Prehľad

Rozložte stránky s obrázkami. Obr. **A**

Základný spotrebič

1 Tlačidlo pre odblokovanie

2 Výklopné rameno

Funkcia „Easy Armlift“ pre uľahčenie zdvihu ramena (viď „Pracovné polohy“).

3 Otočný spínač

Keď je potrebné spotrebič vypnúť (poloha **0/vyp.**), spotrebič automaticky dobehne do optimálnej pozície pre výmenu nástavca.

MUM52...:

0/vyp. = Zastavenie

M = Impulzový spínač pri maximálnej rýchlosti, ovládací spínač pre požadované trvanie mixovania. Nastavenie **1-4**,
Prevádzková rýchlosť:

1 = nízka rýchlosť - pomalý chod

4 = vysoká rýchlosť - rýchly chod

MUM54.../MUM56...:

0/vyp. = Zastavenie

M = Impulzový spínač pri maximálnej rýchlosti, ovládací spínač pre požadované trvanie mixovania. Nastavenie **1-7**,

Prevádzková rýchlosť:

1 = nízka rýchlosť - pomalý chod

7 = vysoká rýchlosť - rýchly chod

4 Displej zap./vyp. (MUM54.../56...)

Je rozsvietený, keď je spotrebič v prevádzke (otočný spínač na **M** alebo **1-7**).

Bliká, pokiaľ spotrebič nefunguje správne, pokiaľ bola rozpojená elektronická poisťka alebo pokiaľ je spotrebič pokazený - viď časť „Riešenie problémov“.

5 Pohon pre

- **priebehový strúhač a**

- **lis na citrusy (zvláštne príslušenstvo *)**.

Keď ho nepoužívate, nasadte kryt pohonu.

6 Kryt pohonu

Pre zloženie krytu pohonu stlačte jeho zadnú časť a zložte kryt.

7 Pohon pre nástavce (miešacie metly,

šľahacie metly, háky na miesenie) a

mlynček na mäso (zvláštne príslušenstvo *)

8 Pohon mixéra (zvláštne príslušenstvo *)

Keď ho nepoužívate, nasadte kryt pohonu.

9 Kryt pohonu mixéra

10 Priestor na kábel

MUM52.../MUM54...: Kábel ukladajte do priestoru na kábel.

MUM56...: Automatické navíjanie kábla

Nádoba s nástavcami

11 Nerezová miešacia misa

12 Veko

Nástavce

13 Miešacia metla

14 Šľahacia metla

15 Hák na miesenie s deflektorom cesta

16 Taška na príslušenstvo

Pre uloženie nástavcov a strúhacích kotúčov.

Priebehový strúhač

17 Pretlačovač

18 Kryt s plniacim otvorom

19 Strúhacie kotúče

19a Otočný plátkovací kotúč - hrubý/tenký

19b Otočný strúhací kotúč - hrubý/jemný

19c Mriežkovaný kotúč - stredne-jemný

20 Hnacia hriadeľ s pohonom

21 Kryt s výstupným otvorom

Mixér *

22 Nádoba mixéra

23 Veko

24 Lievik

* Pokiaľ nie je príslušenstvo pribalené k produktu, môžete si ho zakúpiť v predajni alebo v zákazníckom servise.

Prevádzkové pozície

Obr. **B**

Upozornenie!







Skôr ako budete spotrebič používať, pripojte nástavec/príslušenstvo ku správnej polohe a do správnej pozície - umiestnite ho do prevádzkovej pozície podľa tejto tabuľky. Výklopné rameno musí byť použité v každej prevádzkovej pozícii.

Poznámka

Výklopné rameno je vybavené funkciou „Easy Armlift“, ktorá podporuje pohyb výklopného ramena smerom hore.

Zvoľte prevádzkovú pozíciu:

- Stlačte tlačidlo pre odblokovanie a pohnite výklopným ramenom. Pohybu pomôžte rukou.
- Výklopným ramenom pohybujte, pokiaľ sa nedostane do požadovanej pozície.

Pozícia	Pohon		MUM52..	MUM54.. MUM56..
1	7		1-4	1-7
			1-4	1-7
			1-2	1-3
2	7	*	-	-
3	5		2-4	3-7
			2-4	3-7
4	8		3-4	5-7
	7		3-4	5-7

* Nasadte/zložte miešaciu metlu, šľahaciu metlu alebo hák na miesenie. Pridajte veľké množstvo ingrediencií.

Používanie spotrebiča

Nebezpečenstvo poranenia!

Nepripájajte sieťovú zástrčku, pokiaľ nevykonáte všetky prípravy na prácu so spotrebičom.

Upozornenie!

Spotrebič prevádzkujte len s príslušenstvom/nástavcami v pracovnej polohe. Nepoužívajte spotrebič naprázdno. Nevystavujte spotrebič alebo príslušenstvo zdrojom tepla. Jednotlivé diely nevkladajte do mikrovlnnej rúry.

- Spotrebič a príslušenstvo pred prvým použitím dôkladne vyčistite, viď „Čistenie a údržba“.

Dôležité upozornenie

Odporúčané referenčné hodnoty týkajúce sa prevádzkovej rýchlosti sa v týchto pokynoch na používanie vzťahujú ku spotrebičom s otočným spínačom so 7 nastaveniami. Hodnoty pre spotrebiče s otočným spínačom so 4 nastaveniami nájdete v zátvorkách za hodnotami pre otočný spínač so 7 nastaveniami. Tieto pokyny na používanie obsahujú nálepku s referenčnými hodnotami, ktoré sa týkajú prevádzkovej rýchlosti pri používaní nástavcov alebo príslušenstva. Odporúčame, aby ste si túto nálepku nalepili na spotrebič (**Obr. C**).

Príprava

- Základný spotrebič postavte na rovný a čistý podklad.
- Vytiahnite sieťový kábel (**Obr. D**).

MUM52../MUM54..

Priestor na kábel:
Kábel vytiahnite na požadovanú dĺžku.

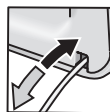

MUM56..

Automatické navíjanie kábla:
Kábel vytiahnite jedným ťahom až na požadovanú dĺžku (max. 100 cm) a pomaly ho uvoľnite; kábel je zaistený.
Skrátenie pracovnej dĺžky kábla:
Zľahka zatiahnite za kábel a nechajte navinúť až na požadovanú dĺžku. Potom za kábel opäť zľahka zatiahnite a pomaly ho uvoľnite; kábel je zaistený.



Varovanie!

Káblom nekrúťte. Pokiaľ je spotrebič vybavený automatickým navíjaním kábla, nezasúvajte kábel ručne. Pokiaľ sa kábel zasekne, kábel úplne vytiahnite a potom ho nechajte navinúť.

- Pripojte sieťovú zástrčku.

Nádoby a nástavce

Nebezpečenstvo poranenia rotujúcimi nástavcami

Počas prevádzky nikdy nesiahajte do nádoby. Kým uvediete spotrebič do prevádzky, nasadzte kryt (12)! Nevymieňajte nástroje, pokiaľ pohon nedobehne - keď spotrebič vypnete, pohon bude ešte krátky čas v chode a zastaví sa v pozícii pre výmenu nástavca. Pokiaľ sa spotrebič úplne nezastaví, nepohybujte výklopným ramenom. Z bezpečnostných dôvodov môže byť spotrebič prevádzkovaný len vtedy, keď sú nepoužívané pohony zaistené ochrannými krytmi pohonu (6, 9).

Upozornenie!

Nádobu používajte iba s týmto spotrebičom.

Miešacia metla (13)

na miešanie cesta, napr. cesto na koláč



Šľahacia metla (14)

na šľahanie snehu, smotany a ľahkého cesta, napr. piškótové cesto



Hák na miesenie (15)

na miesenie ťažkého cesta a vmiešavanie surovín, ktoré nemajú byť roztláčené (napr. hrozienka, kusy čokolády)



Práca s nádobou a s nástavcami

Obr. E

- Stlačte tlačidlo pre odblokovanie a umiestnite výklopné rameno do polohy 2.
- Vložte nádobu:
 - Naklopte nádobu smerom dopredu a usadte ju na miesto.
 - Otočte ju proti smeru hodinových ručičiek, pokiaľ nebude na mieste zaistená.
- V závislosti na požadovanej úlohe nasadzte miešaciu metlu, šľahaciu metlu alebo hák na miesenie, pokiaľ nebudú na mieste zaistené.

Poznámka:

Pokiaľ používate hák na miesenie, otáčajte deflektorom cesta tak dlho, pokiaľ nebude hák na miesenie zaistený na svojom mieste (Obr. E - 4b).

- Vložte do nádoby ingrediencie, ktoré potrebujete spracovať.
- Stlačte tlačidlo pre odblokovanie a umiestnite výklopné rameno do polohy 1.
- Kryt opäť nasadzte.
- Nastavte otočný spínač na požadované nastavenie.

Naše odporúčanie:

- Miešacia metla:
najskôr ingrediencie premiešajte pri nastavení 1 (1), potom zvolte nastavenie 7 (4)
- Šľahacia metla:
nastavenie 7 (4), potom ingrediencie vmiešajte pri nastavení 1 (1)
- Hák na miesenie:
najskôr ingrediencie premiešajte pri nastavení 1 (1), potom ich mieste pri nastavení 3 (2)

Pridanie ďalších ingrediencií

- Vypnite spotrebič otočným spínačom.
- Otvorom na plnenie v kryte pridajte ďalšie ingrediencie.
alebo
- Zložte veko.
- Stlačte tlačidlo pre odblokovanie a umiestnite výklopné rameno do polohy 2.
- Pridajte ingrediencie.

Po použití spotrebiča

- Vypnite spotrebič otočným spínačom.
- Sieťovú zástrčku vytiahnite zo zásuvky.
- Zložte veko.
- Stlačte tlačidlo pre odblokovanie a umiestnite výklopné rameno do polohy 2.
- Zložte nástavec z pohonu.
- Vyberte nádobu.
- Všetky časti vyčistite, viď „Čistenie a údržba“.

Priebehový strúhač

Nebezpečenstvo poranenia

Nesiahajte na ostré nože a okraje strúhacích kotúčov. Strúhacie kotúče môžete chytiť iba za ich kraj. Pred nasadením/odpojením priebehového strúhača počkajte, pokiaľ sa pohon nezastaví a vytiahnite sieťovú zástrčku. Nesiahajte do otvoru na plnenie.

Varovanie!

Priebehový strúhač musí byť pred použitím úplne zmontovaný. Nikdy nemontujte priebehový strúhač na základnom spotrebiči. Priebehový strúhač používajte iba v uvedenej prevádzkovej pozícii.

Prednastavený bod zlomenia

Obr. F

Vstavaný prednastavený bod zlomenia chráni pohon spotrebiča. Pokiaľ dôjde k jeho preťaženiu, hriadeľ pohonu priebehového strúhača sa zlomí. Hriadeľ pohonu môžete však ľahko vymeniť. Novú hriadeľ pohonu s pohonom si môžete dokúpiť v zákazníckom servise.

Otočný plátkovací kotúč - hrubý/tenký



na plátkovanie ovocia a zeleniny.

Používajte pri nastavení 5 (3).

Označenie otočného plátkovacieho kotúča:

„1“ pre stranu na hrubé plátky

„3“ pre stranu na tenké plátky

Varovanie!

Otočný plátkovací kotúč nie je vhodný na plátkovanie tvrdého syra, chleba, žemlí ani čokolády. Varené zemiaky môžete plátkovať iba vtedy, ak sú studené.

Otočný strúhací kotúč - hrubý/jemný



Na strúhanie zeleniny, ovocia a syrov okrem tvrdých syrov (napr. parmezánu). Používajte pri nastavení 3 (2) alebo 4 (3). Označenie otočného strúhacieho kotúča:

„2“ pre stranu na hrubé strúhanie

„4“ pre stranu na jemné strúhanie

Varovanie!

Otočný strúhací kotúč nie je vhodný na strúhanie orechov. Mäkký syr strúhajte na hrubej strane s nastavením 7 (4).

Mriežkový kotúč - stredne-jemný



Na strúhanie surových zemiakov a tvrdého syra (napr. parmezánu), studené čokolády a orechov. Používajte pri nastavení 7 (4).

Varovanie!

Mriežkový kotúč nie je vhodný na strúhanie mäkkého syra a syrových plátkov.

Práca s priebehovým strúhačom **Obr. G**

- Stlačte tlačidlo pre odblokovanie a umiestnite výklopné rameno do polohy 2.
- Vložte nádobu:
 - Naklopte nádobu smerom dopredu a usadte ju na miesto.
 - Otočte ju proti smeru hodinových ručičiek, pokiaľ nebude na mieste zaistená.
- Stlačte tlačidlo pre odblokovanie a umiestnite výklopné rameno do polohy 1.
- Zložte kryt pohonu z pohonu priebehového strúhača.
- Uchopte hriadeľ pohonu s prednastaveným bodom zlomenia smerujúcim dolu a jednou rukou pod ním.
- Nasadte požadovaný plátkovací alebo strúhací kotúč. V prípade otočných kotúčov dbajte na to, aby požadovaná strana smerovala hore.
- Uchopte hriadeľ pohonu za jeho hornú časť a zasuňte ho do krytu spotrebiča.
- Nasadte kryt (viď poznámku) a otočte ním na doraz v smere hodinových ručičiek.
- Nasadte priebehový strúhač na pohon a otočte ním na doraz v smere hodinových ručičiek.
- Otočte otočný spínač na odporúčané nastavenie.
- Vložte do otvoru na plnenie potraviny a tlačte ich dolu pomocou pretlačovača.

Varovanie!

Nedopustte, aby sa vo výstupnom otvore hromadili spracované ingrediencie.

Tip: Aby ste zaistili, že budú ingrediencie rovnomerne zomleté, spracujte tenké ingrediencie po dávkach.

Poznámka: Pokiaľ sa spracované potraviny v priebehovom strúhači lepia, vypnite spotrebič, vytiahnite sieťovú poistku, počkajte, pokiaľ sa pohon nezastaví, zložte z priebehového strúhača kryt a vyprázdňte otvor na plnenie.

Po použití spotrebiča

- Vypnite spotrebič otočným spínačom.
- Otočte priebehovým strúhačom proti smeru hodinových ručičiek a zložte ho.
- Otočte krytom proti smeru hodinových ručičiek a zložte ho.
- Vyberte hriadeľ pohonu spolu s kotúčom. Zatlačte naň prstom pod hriadeľom pohonu (**Obr. H**).
- Jednotlivé diely vyčistite.

Mixér

Hrozí nebezpečnosť úrazu ostrými nožmi/rotujúcim pohonom!

Nikdy nesiahajte do nasadeného mixéra! Mixér zložte/nasadte len vtedy, pokiaľ je pohon zastavený! Mixér prevádzkujte len v zloženom stave a s nasadeným vekom.

Nebezpečnosť oparenia!

Pri spracovaní horúcich tekutín určených na mixovanie vystupuje para lievikom vo veku. Do mixéra nalejte maximálne 0,5 litra horúcej alebo peniacej tekutiny.

Varovanie!

Môže dôjsť k poškodeniu mixéra. Nespracúvajte hlboko zmrazené ingrediencie (okrem ľadových kociek). Nepoužívajte mixér naprázdno.

Práca s mixérom

Obr. 1

- Stlačte tlačidlo pre odblokovanie a umiestnite výklopné rameno do polohy 3.
- Zložte kryt pohonu mixéra.
- Nasadte nádobu mixéra (značka na rukoväti musí byť zarovnaná so značkou na základnom spotrebiči) a otočte ju na doraz proti smeru hodinových ručičiek.
- Pridajte ingrediencie.
Maximálna kapacita - tekutiny = 1,25 litra
maximálna kapacita pre horúce alebo peniace tekutiny max. 0,5 litra;
optimálna kapacita pre spracovanie - pevné potraviny = 50 - 100 g;
- Nasadte kryt a otočte ním na doraz proti smeru hodinových ručičiek do rukoväti mixéra. Čap musí zacvaknúť.
- Nastavte otočný spínač na požadované nastavenie.

Pridanie ďalších ingrediencií

- Vypnite spotrebič otočným spínačom.
- Zložte kryt a pridajte ingrediencie alebo
- vyberte lievik a postupne pridávajte pevné ingrediencie otvorom na plnenie alebo
- nalejte tekutinu lievikom.

Po použití spotrebiča

- Vypnite spotrebič otočným spínačom.
- Otočte mixér v smere hodinových ručičiek a rozložte ho.

Tip: Odporúčame vám vyčistiť mixér okamžite po použití.

Čistenie a údržba

Upozornenie!

Nepoužívajte abrazívne čistiace prostriedky. Mohlo by dôjsť k poškodeniu povrchov.

Čistenie základného spotrebiča

Nebezpečnosť úrazu elektr. prúdom!

Základný spotrebič nikdy neponárajte do vody a nikdy ho nedržte pod tečúcou vodou. Nepoužívajte parný čistič.

- Sieťovú zástrčku vytiahnite zo zásuvky.
- Základný spotrebič utrite vlhkou utierkou. V prípade potreby použite trochu čistiaceho prostriedku.
- Spotrebič potom utrite dosucha.

Čistenie nádoby a nástavcov

Nádobu aj nástavce môžete umývať v umývačke riadu. Umelohmotné časti do umývačky riadu netlačte silou, mohlo by dôjsť k ich zdeformovaniu.

Čistenie priebehového strúhača

Všetky časti priebehového strúhača môžete umývať v umývačke riadu.

Tip: Pre odstránenie červeného povlaku po spracovaní napr. mrkvy nalejte na utierku trochu oleja na varenie a touto utierkou z priebehového strúhača povlak vyčistite (nie z kotúčov). Potom priebehový strúhač opláchnite.

Čistenie mixéra

Hrozí nebezpeč. úrazu ostrými nožmi!

Nožov mixéra sa nedotýkajte holými rukami.

Nádobu mixéra, jeho veko a lievik môžete umývať v umývačke riadu.

Tip: Po spracovaní tekutín často stačí mixér vyčistiť, bez toho aby sa musel oddeliť od spotrebiča. Do nasadeného mixéra nalejte trochu vody s čistiacim prostriedkom. Na pár sekúnd mixér zapnite (nastavenie M). Vylejte vodu a mixér vypláchnite čistou vodou.



Dôležité upozornenie

V prípade potreby vyčistite tašku na príslušenstvo. Riadte sa pokynmi na údržbu v taške.

Čistenie mlynčeka na mäso

Všetky diely mlynčeka umývajte ručne pod tečúcou vodou (nie umývačka, ani neponárajte). Nepoužívajte drsné čistiace prostriedky. Ihneď po umývaní osušte dierkovaný kotúč a nôž naolejujte potravinárskym olejom.

Oloženie



Hrozí nebezpečenstvo úrazu!

Keď spotrebič nepoužívate, vyťahnite jeho zástrčku zo zásuvky.

Obr. K

- Pre uloženie nástavcov a strúhacích kotúčov používajte tašku na príslušenstvo.
- Tašku na príslušenstvo ukladajte do nádoby.
- Pre skladovanie v originálnom obale vid' Obr. L.

Obr. L

Riešenie problémov



Hrozí nebezpečenstvo úrazu!

Kým začnete riešiť problémy, vyťahnite sieťovú zástrčku zo zásuvky.



Dôležité informácie pre MUM54../MUM56..

Displej zap./vyp. bliká, pokiaľ spotrebič nefunguje správne, pokiaľ bola rozpojená elektronická poisťka alebo pokiaľ je spotrebič poškodený.

Výklopné rameno musí byť použité v každej prevádzkovej pozícii.

Najskôr sa pokúste opraviť problém, ktorý sa objavil, s využitím nasledujúcich informácií.

Porucha

Spotrebič nie je možné spustiť.

Odstránenie

- Skontrolujte prívod elektrickej energie.
- Skontrolujte sieťovú zástrčku.
- Skontrolujte výklopné rameno. Je v správnej pozícii? Je zaistené?
- Mixér alebo nádobu naskrutkujte, ako najviac to pôjde.
- Nasadte kryt mixéra a naskrutkujte ho, ako najviac to pôjde.
- Nasadte kryty pohonu pre nepoužívané pohony.
- Je aktívna bezpečnostná poisťka. Prepnite spotrebič na 0/vyp. a potom späť na požadované nastavenie.

Porucha

Spotrebič sa počas používania vypína. Bola aktivovaná funkcia ochrany proti preťaženiu. V spotrebiči ste spracovali veľmi veľké množstvo potravín naraz.

Odstránenie

- Spotrebič vypnite.
- Obmedzte spracované množstvo. Neprekračujte povolené množstvo (vid' „Príklady použitia“).

Porucha

Keď bol pohon v prevádzke, omylom ste stlačili tlačidlo pre odblokovanie. Výklopné rameno sa vysunulo hore. Pohon sa vypol, ale nezastavil sa v polohe pre výmenu nástavca.

Odstránenie

- Nastavte otočný spínač do polohy **0/vyp.**
- Umiestnite výklopné rameno do polohy **1**.
- Zapnite spotrebič (nastavenie 1).
- Spotrebič opäť vypnite.
- Nástavec sa zastaví v polohe pre výmenu nástavca.

Porucha

Mixér sa nespustí alebo sa vypne počas použitia, pohon „hučí“. Nôž je zablokovaný.

Odstránenie

- Vypnite spotrebič a vyťahnite jeho zástrčku zo zásuvky.
- Odpojte mixér a odstráňte prekážku.
- Mixér opäť nasadte.
- Spotrebič opäť zapnite.



Dôležité upozornenie

Pokiaľ nie je možné poruchu opraviť, obráťte sa na zákaznícky servis.

Príklady použitia

Šľahačka

100 - 600 g

- Smotanu šľahajte šľahacou metlou na 1 ½ až 4 minúty s nastavením 7 (4) podľa množstva a vlastností smotany.



Vaječný bielok

1 až 8 vaječných bielkov

- Bielok šľahajte šľahacou metlou 4 až 6 minút s nastavením 7 (4).



Piškové cesto



Základný recept

2 vajcia
2-3 lyžice horúcej vody
100 g cukru
1 balíček vanilkového cukru
70 g múky
70 g kukuričného škrobu
V prípade potreby prášok do pečiva

- Ingrediencie (okrem múky a kukuričného škrobu) šľahajte šľahacou metlou pribl. 4 - 6 minút pri nastavení 7 (4), pokiaľ nevznikne pena.
- Otočte spínač na nastavenie 1 (1) a lyžičkou do nádoby nasypete presiatu múku a kukuričný škrob počas pribl. ½ až 1 minútu.

Maximálne množstvo: 2 x základný recept

Cesto na koláč



Základný recept

3 - 4 vajcia
200 - 250 g cukru
1 štipka soli
1 balíček vanilkového cukru alebo kôra z ½ citróna

200 - 250 g masla (izbová teplota)
500 g múky

1 balíček prášku do pečiva
125ml mlieka

- Všetky ingrediencie miešajte pribl. ½ minútu miešacou metlou pri nastavení 1 (1), potom pribl. 3 - 4 minúty pri nastavení 7 (4).

Maximálne množstvo: 1,5 x základný recept

Krehké cesto



Základný recept

125 g masla (izbová teplota)

100 - 125 g cukru

1 vajce

1 štipka soli

trochu citrónovej kôry alebo vanilkového cukru
250 g múky

V prípade potreby prášok do pečiva

- Všetky ingrediencie miešajte pribl. 1 minútu miešacou metlou pri nastavení 1 (1), potom pribl. 2- 3 minúty pri nastavení 6 (3).

Z 500 g múky:

- Všetky ingrediencie miešajte pribl. 1 minútu hákom na miesenie pri nastavení 1 (1), potom pribl. 3 - 4 minúty pri nastavení 3 (2).

Maximálne množstvo: 2 x základný recept

Kysnuté cesto



Základný recept

500 g múky

1 vajce

80 g tuku (izbová teplota)

80 g cukru

200 - 250 ml vlažného mlieka

25 g čerstvých kvasníc alebo 1 balíček sušených kvasníc

Kôra z ½ citróna

1 štipka soli

- Všetky ingrediencie miešajte pribl. 1 minútu hákom na miesenie pri nastavení 1, potom pribl. 3 - 6 minút pri nastavení 3 (2).

Maximálne množstvo: 1,5 x základný recept

Cesto na cestoviny



Základný recept

300 g múky

3 vajcia

- Všetky ingrediencie miešajte pribl. 3 - 5 minút pri nastavení 3 (2), pokiaľ nevznikne cesto.

Maximálne množstvo: 1,5 x základný recept

Majonéza



2 vajcia

2 lyžičky horčice

¼ l oleja

2 lyžice citrónovej šťavy alebo octu

1 štipka soli

1 štipka cukru

Ingrediencie musia mať rovnakú teplotu.

- Ingrediencie (okrem oleja) miešajte niekoľko sekúnd v mixéri pri nastavení 3 (2) alebo 4 (3).

- Prepnite mixér na stupeň 7 (4) a olej pomaly lejte lievikom a miešajte tak dlho, pokiaľ nevznikne majonéza.

Majonézu okamžite skonzumujte, NESKLADUJTE ju.

Medová pomazánka na chlieb



30 g masla (z ľadničky, 7°C)

190 g medu (z ľadničky, 7°C)

- Nakrájajte maslo na malé kúsky a vložte ho do mixéra.
- Pridajte med a miešajte počas 15 sekúnd pri nastavení 7 (4).

Likvidácia





Tento spotrebič je označený v súlade s európskou smernicou 2002/96 EG o starých elektrických a elektronických spotrebičoch (waste electrical and electronic equipment - WEEE). Táto smernica predstavuje základ pre účinné navrátenie a recykláciu starých elektrických spotrebičov platný v celej Európskej únii. O aktuálnych možnostiach likvidácie sa prosím informujte u svojho predajcu alebo na príslušnom miestnom úrade.

Záručné podmienky

Pre tento spotrebič platia záručné podmienky vydané našim príslušným zastúpením v danej krajine, v ktorej bol spotrebič zakúpený. Podrobné záručné podmienky môžete získať u predajcu, u ktorého ste spotrebič kúpili. Pre uplatnenie poskytnutia záruky je v každom prípade potrebné predloženie pokladničného dokladu.

Voliteľné príslušenstvo

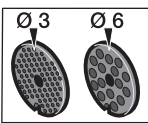
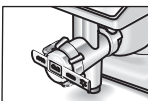
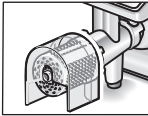
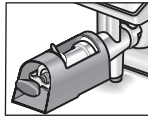
	MUZ5ZP1 Lis na citrusy	Na lisovanie pomarančov, citrónov a grapefruitov.
	MUZ5FW1 Mlynček na mäso	Na mletie čerstvého mäsa na sekanú alebo tatárske bifteky.
	MUZ45LS1 Sada dierovaných kotúčov, jemný (3 mm), hrubý (6 mm)	Ku mlynčeku na mäso MUZ5FW1. Jemné kotúče na pašty a pomazánky, hrubý disk na údeniny a slaninu.
	MUZ45SV1 Nástavec na strojové cesto	Ku mlynčeku na mäso MUZ5FW1. S kovovou formou na 4 rôzne formičky na cesto.
	MUZ45RS1 Strúhadlo	Ku mlynčeku na mäso MUZ5FW1. Na strúhanie orechov, mandlí, čokolády a suchých rožkov.
	MUZ45FV1 Odšťavovač	Ku mlynčeku na mäso MUZ5FW1. Na lisovanie mäkkého ovocia okrem malín, paradajok a šípok. Zároveň dochádza automaticky k odstráneniu stopiek a zrníčok z ríbezlí.

**MUZ45PS1**

Kotúč na hranolčeky

K priebehovému strúhaču MUZ5DS1. Na krájanie surových zemiakov na hranolčeky.

**MUZ45AG1**

Kotúč na ázijskú zeleninu

K priebehovému strúhaču MUZ5DS1. Krája ovocie a zeleninu na jemné rezance vhodné do ázijských zeleninových pokrmov.

**MUZ45RS1**

Mriežkovaný kotúč, hrubý

K priebehovému strúhaču MUZ5DS1. Na strúhanie surových zemiakov, napr. zemiakové placky alebo knedle.

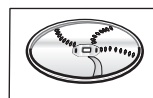
**MUZQ5KP1**

Plátkovací kotúč na zemiaky

K priebehovému strúhaču MUZ5DS1. Na strúhanie surových zemiakov na vyprážané plátky, na plátkovanie ovocia a zeleniny na široké plátky.

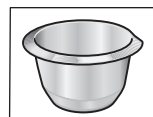
**MUZ5ER2**

Nerezová miešacia nádoba

V nádobe môže spracovať až 750 g múky s ďalšími ingredienciami.

**MUZ5MX1**

Plastový mixér

Na miešanie nápojov, výrobu ovocného a zeleninového pyré, na prípravu majonézy, krájanie ovocia, orechov a drvenie ľadových kociek.

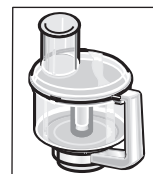
**MUZ5MM1 ***

Multi-mixér

Na krájanie bylín, zeleniny, jabĺk a mäsa, na krájanie mrkvy, reďkvičiek a syra, na strúhanie orechov a studenej čokolády.





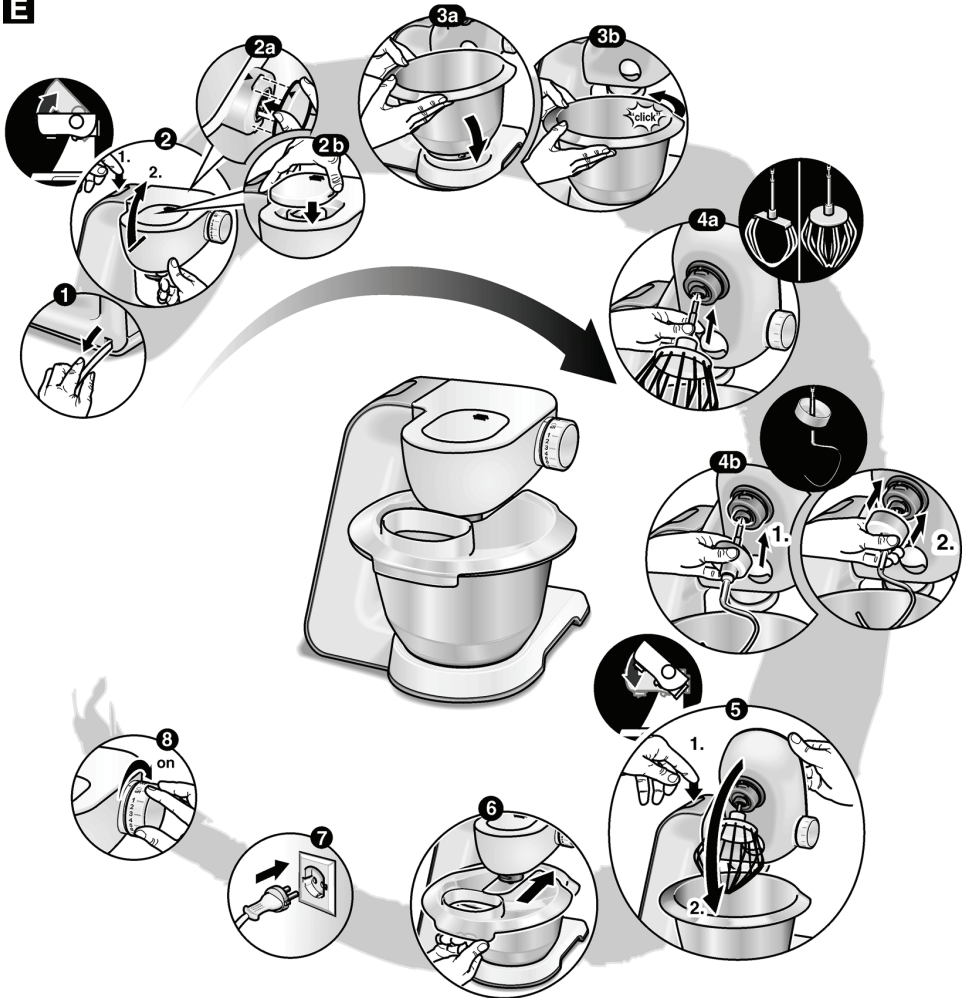

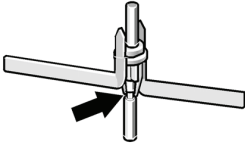
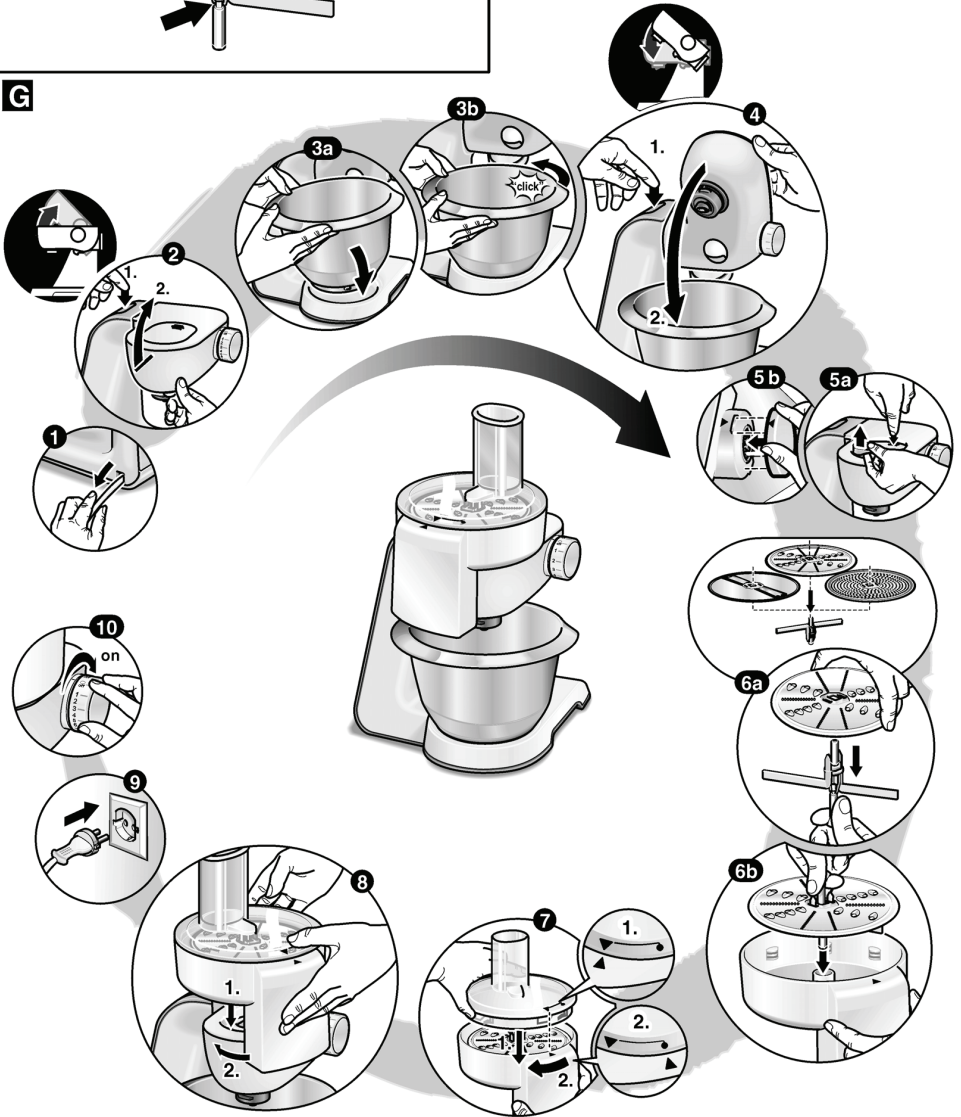
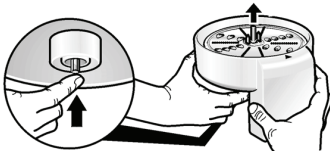

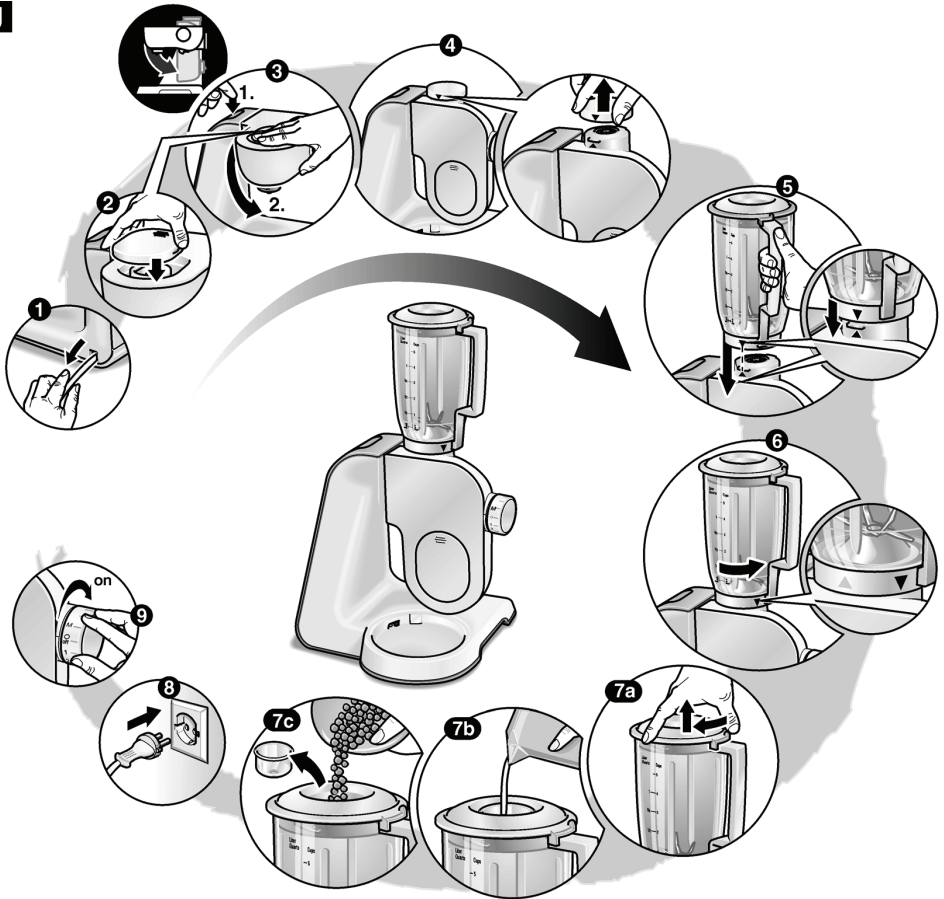
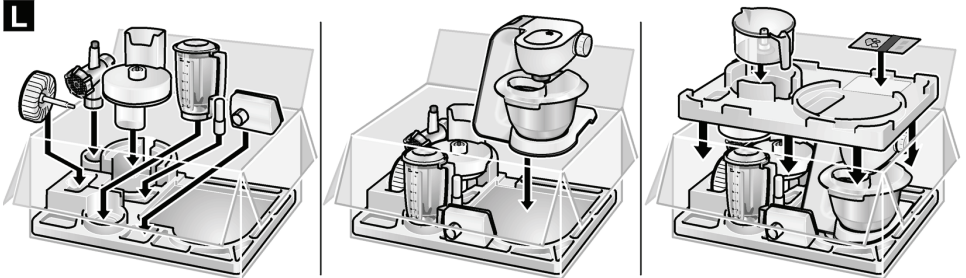
* Príslušenstvo si môžete zakúpiť v zákazníckom centre (objednávacie číslo 572185).



E



F**G****H**

J**K****L**

M	 M/1...4	 M/1...7			 STAINLESS-STEEL			
MUM 52110	✓		✓		✓	✓	✓	
MUM 52120	✓		✓		✓	✓	✓	
MUM 52131	✓		✓		✓	✓	✓	
MUM 54230		✓	✓		✓	✓	✓	
MUM 54240		✓	✓		✓	✓	✓	
MUM 56340		✓		✓	✓	✓	✓	

								
MUM 52110								
MUM 52120	✓							
MUM 52131	✓		✓					
MUM 54230	✓	✓						
MUM 54240	✓	✓	✓					
MUM 56340	✓	✓	✓					

Uistenie dovozcu o vydaní prehlásenia o zhode

Vážený zákazník,

Podľa § 13, odst.5 zákona č. 22/97 Zb. Vás uisťujeme, že na všetky výrobky distribuované spoločnosťou BSH domáci spotrebiče s. r. o. našim obchodným partnerom, bolo vydané prehlásenie o zhode v zmysle zákona č. 22/97 Zb a príslušných nariadení vlády.

Toto uistenie dovozcu o vydaní prehlásenia o zhode sa vzťahuje na všetky výrobky vrátane plynových spotrebičov, ktoré sú obsiahnuté v aktuálnom cenníku firmy BSH domáci spotrebiče s. r. o.

Odporúča sa, aby výrobky montoval a uviedol do prevádzky autorizovaný servis, ktorý poskytuje záruku odbornej montáže, predvedenie a preskúšanie výrobku. Montáž a inštalácia spotrebiča, musí byť vykonaná v súlade s vyhláškou ÚBP SR č.508/2009 Z. z. súvisiacich predpisov a noriem v platnom znení. Pred montážou výrobku je nutné, aby boli splnené všetky podmienky pre pripojenie na inžinierske siete podľa platných noriem a podľa návodu na použitie.

Záručné podmienky

- na výrobok sa poskytuje záručná doba 24 mesiacov odo dňa zakúpenia výrobku kupujúcim
- pri reklamácií je podmienkou predložiť platný daňový doklad o kúpe výrobku (napr. pokladničný blok, faktúru a pod.)
- ak je výrobok používaný k inému než výrobcom stanovenému účelu, alebo je výrobok používaný v rámci predmetu obchodnej činnosti, poskytuje sa záručná doba 6 mesiacov odo dňa zakúpenia, nakoľko spotrebiče sú určené výhradne pre použitie v domácnosti
- za vadu výrobku sa nepovažuje jeho nadmerné opotrebovanie a z toho vyplývajúce absencie niektorých pôvodných vlastností, ktoré boli spôsobené napr. zanedbaním bežnej údržby, čistenia, nadmerným používaním výrobku
- záručná doba neplynie po dobu, po ktorú kupujúci nemôže užívať tovar pre jeho vady, za ktoré zodpovedá predávajúci
- ak nebude zistená žiadna závada, na ktorú sa vzťahuje bezplatná záručná oprava alebo bude zistená závada nezavinená výrobcom, hradí náklady spojené s vyslaním servisného technika osoba, ktorá uplatnila nárok na túto opravu
- záručné opravy vykonávajú autorizované servisné strediská podľa zoznamu uvedeného v tomto záručnom liste

Právo na bezplatnú opravu výrobku na náklady BSH domáci spotrebiče, s.r.o. organizačná zložka Bratislava zaniká, ak:

- je nečitateľný výrobný štítok, alebo na výrobku chýba
- údaje na záručnom liste, prípadne na doklade o predaji sa líšia od údajov uvedených na výrobnom štítku spotrebiča
- výrobok bol namontovaný v rozpore s návodom na montáž, prípadne nebol dodržaný súlad s platnými STN, alebo s návodom na obsluhu
- výrobok bol neodborne namontovaný, alebo nebol uvedený do prevádzky organizáciou oprávnenou v zmysle vyhlášky ÚBP SR č.718/2002 Z. z., platí pre plynové spotrebiče a spotrebiče s elektrickým napájaním 400 V, ako i na spotrebiče dodávané bez elektrického kábla, prípadne bez elektrickej koncovky
- bola vykonaná konštrukčná zmena alebo zásah do výrobku neoprávnenou osobou
- závada na výrobku vznikla použitím neoriginálnych náhradných dielov, alebo príslušenstva
- sa jedná o poškodenie: mechanické, nadmernou záťažou, v dôsledku vodného kameňa, neodborného zapojenia, živelnou pohromou, vonkajšími vplyvmi a pod.



Rozšířená záruka nad rámec zákona

Pri spotrebičoch (práčky, umývačky riadu) sériovo vybavených systémom „AquaStop“, je výrobcom poskytnutá záruka na škody vzniknuté nesprávnou funkciou tohto systému a to po celú dobu životnosti spotrebiča (toto sa nevzťahuje na vlastný aqua-stop). Ak vzniknú škody vodou spôsobené chybou systému „Aqua Stop“, poskytneme náhradu týchto škôd.

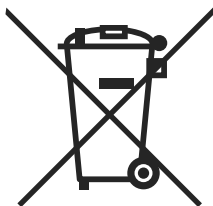

Symbol uvedený na výrobku alebo jeho obale upozorňuje na to, že výrobok po skončení jeho životnosti nepatrí k bežnému domácejmu odpadu, ale ho treba odovzdať do špeciálnej zberne odpadu na recyklovanie elektrických alebo elektronických spotrebičov.

Vašou podporou správnej likvidácie pomáhate získať opäť cenné suroviny a chrániť tak životné prostredie. Ďalšie informácie o recyklovaní tohto výrobku získate na miestnom úrade, v zberni odpadu alebo v združení Envidom, ktoré zabezpečuje zber, prepravu, spracovanie, recykláciu a ekologické zneškodňovanie elektroodpadu v zmysle zákona.

Prehlásenie o hygienickej nezávadnosti výrobkov

Všetky výrobky distribuované spoločnosťou BSH domácí spotřebiče s.r.o. a prichádzajúce do styku s potravinami spĺňajú požiadavky o hygienickej nezávadnosti podľa zákona č. 258/2000 Zb., vyhlášky 38/2001 Zb. Toto prehlásenie sa vzťahuje na všetky výrobky prichádzajúce do styku s potravinami uvedené v aktuálnom cenníku firmy BSH domácí spotřebiče s.r.o.

„Spotřebič nie je určený pre použitie osobami (vrátane detí) so zníženými fyzickými, zmyslovými alebo mentálnymi schopnosťami, alebo s nedostatkom skúseností a vedomostí, ak im osoba zodpovedná za ich bezpečnosť neposkytne dohľad a alebo ich nepoučila o používaní spotřebiča.“

ZOZNAM SERVISNÝCH STREDISK

PSČ	Mesto	Adresa prevádzky	Servisné stredisko	Web	E-mail	Telefón 1	Telefón 2
085 01	Bardejov	Partizánska 14	Peter Špik		peter.spik@slovanet.sk	054/4746227	0905400019
811 07	Bratislava	Kazanská 56	Martin Šgasny servis domácich spotrebičov		gaggenau@orangemall.sk	0918 996 988	
841 02	Bratislava	Tňhavá 38	TECHNO SERVIS BRATISLAVA s r. o.	www.technoservis.sk	technoservis@nextra.sk	02/64483643	0907778406
900 44	Tomašov	1 Mája 19	Viva elektroservis, s. r.o.	www.vivaservis.sk	servis@vivaservis.sk	02/45958855	0905722111
945 01	Komaňo	Mesachá 20	LASER Komaňo spol. s r.o.	www.laser-ko.sk	servis@laser-ko.sk	035/7702868	0915222454
040 01	Košice	Komenského 14	Ing. Ľubor Kolesár Kubiš		kubisservis@mail.t-com.sk	055/6221477	0905894769
071 01	Michalovce	Ul. Obrancov mieru 9	ELEKTROSERVIS VALTIM		valiska.lubomir@stonline.sk	056/6423290	0903855309
949 01	Nitra	Spojovacia 7	EXPRES servis Anna Eimanová		expresservis@naex.sk	037/6524597	0903524108
920 01	Priešťany	Žilinská 47	Domoss Technika a.s.	www.domoss.sk	servis@domoss.sk	033/7744810	033/7742417
068 01	Poprad	Továrenská ul. č.3	TATRACHLAD POPRAD s.r.o.	www.tatrachlad.sk	tatrachlad@tatrachlad.sk	052/7722023	0903906828
080 05	Prešov	Švábska 6895/57A	BARAN servis - Baran Luboš	www.baranservis.sk	baranservis@stonline.sk	051/7721439	0903904572
971 01	Prievidza	V.Clemenčisa 6	ELEKTROSERVIS Pavlíček Peter	www.peterpavlicek-eklektroservis.sk	pavlicek.elektroservis@stonline.sk	046/5485778	0905264822
979 01	Rimavská Sobota	Malohornská 2594	N.B.ELEKTROCENTRUM		nbelektrocentrum@stonline.sk	047/5811877	0905664258
034 72	Ružomberok	Liptovská Lužná 496	E servis elektro spotrebičov		elpra@speednet.sk	044/4396413	0905577817
911 08	Trenčín	Matejka Bela 37	Jozef Rožník	www.bshtservis.sk	roznik@bshtservis.sk		0903702458
960 01	Zvolen	Hviezdoslavová 34	STAFEXPRESS-ELEKTROSERVIS		stafexpres.zsvservis@mail.t-com.sk	045/5400798	0905259983
010 01	Žilina	Komenského 38	M-SERVIS Mareš Jaroslav	www.m-servis.sk	mservis@zoznam.sk	04115640627	