

Pokyny k instalaci

Výstraha a bezpečnostní pokyny

Před prvním použitím trouby si pečlivě přečtete tyto provozní pokyny, abyste se zcela obeznámili s bezpečnou instalací, používáním svého nového zařízení a péčí o ně.

Zařízení musí být správně instalováno kvalifikovanou osobou v souladu s pokyny výrobce.

Výrobce neodpovídá za zranění osob nebo poškození předmětů v důsledku špatné nebo nesprávné instalace tohoto spotřebiče.

Ujistěte se, že napětí a kmitočet napájecí sítě odpovídají hodnotám na štítku jmenovitých hodnot, který se nachází v dolní části přední strany trouby.

Výstraha: Tento spotřebič musí být uzemněný.

Naše společnost nenesе žádnou odpovědnost za závady v uzemňovacím obvodu ani za uzemňovací obvod, který neodpovídá platným předpisům.

Údržba a servisní práce se smějí provádět pouze po odpojení dodávky elektrické energie vypnutím ze zásuvky ve zdi nebo vyjmutím síťové pojistky.

V důsledku naší zásady trvalých inovací si vyhrazujeme právo náš výrobek přizpůsobovat nebo upravovat bez předchozího upozornění.

Během používání nenechávejte poblíž trouby děti, neboť vnější povrchy včetně skla budou horké – je tedy třeba zabránit popálení nebo zranění. Tento spotřebič není určen k používání malými dětmi nebo osobami se sníženou sebekontrolou bez dozoru. Je třeba dohlížet na děti, aby si s tímto spotřebičem nehrály.

Dohlédněte na používání trouby osobami staršími nebo se sníženou sebekontrolou.

Pokud je trouba zabudovaná se zásuvkou vespod, musí být tato zásuvka nefunkční, se zaslepeným čelem.

V dolní zásuvce zabudované trouby se za žádných okolností nesmějí skladovat hořlavé materiály, neboť hrozí nebezpečí požáru.

Na otevřená dvířka nepokládejte těžké předměty a nesedejte na ně, protože by se mohly závěsy poškodit.

Při použití oleje a tuku nenechávejte troubu bez dozoru, protože hrozí nebezpečí požáru.

Nebezpečí poškození vnitřního laku se zabrání tak, že se plechy na pečení nepokládají na dno trouby – stejně jako hliníkové pečicí fólie.

Během pečení se z potravin uvolňují páry, které jsou odváděny ven, aby se zabránilo vytváření nánosů uvnitř trouby. Protože tyto páry mohou na chladných vnějších doplňcích trouby kondenzovat na kapky vody, může během přípravy jídel vyvstat nutnost otírat vlhkost suchým hadříkem. To rovněž napomáhá zabránit zanášení a snižování barevnosti povrchu trouby parami z přípravy jídel.

Před prvním použitím

Před čištěním troubu odpojte z napájecí zásuvky ve zdi nebo vyjměte hlavní pojistky. Odstraňte veškerý obalový materiál a poté z trouby vyjměte její příslušenství. Vnitřek trouby vytřete horkou vodou se slabým saponátem. Pečlivě vytřete navlhčeným hadříkem. Poličky z trouby a příslušenství umyjte v myčce na nádobí nebo horkou vodou se slabým saponátem a důkladně vysušte.

Technické údaje

Tento spotřebič splňuje normy 73/23 CEE a 93/68 CEE v EMC 89/336 CEE.

Předepsané napětí

≈ 220-240 V, fáze + neutrál

Rozměry vestavné trouby (mm):

Délka:	440
Hloubka:	390
Výška:	340
Objem:	59 l

Výkon topných prvků

Spodní topné těleso:	1,3 kW
Horní topné těleso trouby:	0,9 kW
Topné těleso grilu:	1,6 kW
Těleso ventilátoru (vnitřní čelní část):	2,3 kW

Příkon trouby: **3,2 – 3,8 kW**

Instalace vestavné trouby

DŮLEŽITÉ: Zařízení musí být správně instalováno kvalifikovanou osobou v souladu s pokyny výrobce. Po odpojení napájení je nezbytné provést údržbu a servis.

ELEKTRICKÉ ZAPOJENÍ: Před připojením spotřebiče k napájecí síti se ujistěte, že:

- Napětí odpovídá hodnotě uvedené na štítku jmenovitých hodnot na dolní straně rámu.
- Zařízení proti přetížení sítě a domovní instalace jsou schopny unést zatížení způsobené tímto spotřebičem (viz štítek).
- Napájecí soustava je vybavena účinným uzemněním a že zástrčka nebo vícenásobná zástrčka s minimálním otvorem pro kontakty 3 mm je i po instalaci spotřebiče snadno přístupná.
- Není-li zástrčka snadno dostupná, nainstaloval instalatér vícenásobnou zástrčku s minimálními otvory pro kontakty 3 mm nebo více.

Pokud je třeba prodlužovací síťový kabel, musí být s minimálním průřezem 1,5 mm a typu H05RR-F.

Kabel musí mít dostatečnou délku kvůli snadné údržbě spotřebiče.

Výstraha: Tento spotřebič musí být uzemněný.

Správné uzemnění je pro tento spotřebič povinné.

Naše společnost nenesе žádnou odpovědnost za závady na uzemnění, které nevyhovují platným předpisům.

Tento spotřebič je konstruován pro zabudování do standardní skříně pro trouby se šířkou 600 mm.











Tato skříňka, přilehlý nábytek a všechny materiály k instalaci použité musí být v době provozu schopny vydržet minimální teplotu 85°C plus okolní teplotu. Kromě toho musí být dvířka přilehlých nábytkových skříněk v kterémkoli bodě vzdálena nejméně 4 mm.

Určité typy vinylových nebo laminátových nábytkových skříněk mají obzvláštní sklon k poškození nebo ztrátě barevnosti. Za jakékoli zkroucení nebo ztrátu barevnosti materiálů, ke které dojde při teplotě pod 85°C plus okolní teplota, nebo pokud jsou materiály vzdáleny méně než 4 mm od spotřebiče, odpovídá vlastník.

Pro zabudování pod pracovní desku jsou rozměry pro instalaci následující.

Pozor: Pokud kvalifikovaná osoba instaluje troubu poblíž jiných elektrickýchM spotřebičů, nesmí být napájecí kabel blízko horkých boků trouby nebo se jich dotýkat.

TLAČÍTKA FUNKCE

	Snížení teploty
	Zvýšení teploty
	ON/OFF a ZABLOKOVÁNÍ POKYNU
	Časovač
	Doba pečení
	Konec pečení
	Snížení hodnoty funkce
	Zvýšení hodnoty funkce
	Výběr pečicího programu
	Výběr pečicího programu





PROVOZ

Při prvním připojení trouby nebo po přerušení přívodu elektrické energie bude displej hodin blikat.

Funkce trouby ještě nejsou v provozu: k její aktivaci je třeba nejdříve "nastavit hodiny".

NASTAVENÍ HODIN

Pro nastavení přesného času stiskněte současně a poté uvolněte tlačítko se

symbolem  a  a použijte tlačítek  a .

Poznámka: tuto operaci je třeba provést do 3 sekund, zatímco displej zobrazuje blikající dvoutečku; po provedení nastavení počkejte, dokud dvoutečka nepřestane blikat.

AKUSTICKÁ SIGNALIZACE

Během určitých funkcí vydá trouba akustický signál, kupříkladu akustický signál ukončení pečení.

Lze upravit hlasitost zvukové signalizace: stiskem tlačítka  při vypnuté troubě (OFF) dojde k přehrání 3 dostupných úrovní hlasitosti.

Automaticky bude nastavena poslední aktivovaná úroveň.

ZAPNUTÍ TROUBY

Stiskněte a následně uvolněte tlačítko ON/OFF; zazní akustický signál (pípnutí).



Na displeji bude zobrazen nápis ON, dojde k rozsvícení symbolu  a k aktivaci vnitřního osvětlení trouby.

Nyní můžete nastavit požadovanou pečicí funkci.

ČASOVAČ

Slouží pouze k odpočítávání nastaveného času a je tudíž nezávislý od jakékoliv pečící funkce. Může být užitečným k nastavení signálu konce pečení.

Chcete-li nastavit dobu pečení, je třeba zapnout troubu tlačítkem ON/OFF a stisknout tlačítko se symbolem : dojde k vynulování displeje a blikání zobrazené



dvoutečky; do 3 sekund poté pomocí tlačítek  a  nastavte požadovanou dobu pečení (maximální přípustná hodnota je 23 hodin a 59 minut). Po uplynutí

nastaveného času zazní akustický signál a začne blikat symbol . K ukončení akustického signálu a přerušení blikání stiskněte jakékoliv z následujících tlačítek:

, , , , .

MANUÁLNÍ PROVOZ S NEDEFINOVANOU DOBOU

Zapněte troubu; zvolte z dostupných možností požadovanou funkci pečení, k

výběru použijte tlačítek  a : ke každému typu pečení bude uvedena

přibližná implicitní teplota, kterou lze upravit prostřednictvím tlačítek  / .

Spustí se předehřívání trouby na nastavenou teplotu a začne blikat symbol stupňů Celsia °, což indikuje provoz trouby. Při dosažení nastavené teploty zazní akustický signál a symbol stupňů Celsia přestane blikat.

Chcete-li troubu vypnout, stiskněte a následně uvolněte tlačítko ON/OFF.



Dojde k zhasnutí displeje teploty a funkce a zobrazení nápisu OFF; zazní také akustický signál (pípnutí).

POLOAUTOMATICKÝ PROVOZ S NASTAVENÍM DOBY PEČENÍ



Pro nastavení doby pečení

je třeba nejdříve zapnout troubu stiskem a následným uvolněním tlačítka ON/OFF;

poté stiskněte a opětovně uvolněte tlačítko se symbolem  a nastavte pomocí

tlačítek  a  požadovanou dobu pečení (maximální nastavitelná hodnota je 10 hodin 00 minut).

Na displeji dojde k zobrazení písmena **A** (automatický provoz). Poté počkejte, dokud nedojde k opětovnému zobrazení aktuálního času a následně zvolte z

dostupných možností pomocí tlačítek  a  požadovanou funkci pečení. U každé funkce pečení bude uvedena doporučená implicitní

teplota, kterou lze upravit pomocí tlačítek  a .



Spustí se cyklus pečení po nastavenou dobu a po uplynutí nastaveného času se trouba automaticky vypne; Po ukončení pečení s nastavením času zazní přerušovaný akustický signál a zhasne displej teploty a funkce. Na displeji nastaveného času dojde k zobrazení aktuálního času a symboly Hrnce a **A** začnou blikat. K ukončení akustického signálu a zanechání cyklu stiskněte jakékoliv z





následujících tlačítek , , , , .

Systém je nyní připraven k akceptaci nových příkazů; zvolte novou funkci pečení anebo troubu vypněte stiskem a následným uvolněním tlačítka ON/OFF.

POLOAUTOMATICKÝ PROVOZ S NASTAVENÍM KONCE PEČENÍ





Pro nastavení času konce pečení

Je třeba nejdříve zapnout troubu stiskem a následným uvolněním tlačítka ON/OFF, poté stisknete a opětovně uvolníte tlačítko  a nastavíte pomocí tlačítek  a  čas konce pečení (maximální přípustná hodnota je čas do následujících 23 hodin a 59 minut). Po vykonání této operace počkejte, dokud nedojde k opětovnému zobrazení aktuálního času.

Následně zvolte z dostupných možností požadovanou funkci pečení a to pomocí tlačítek  a : bude uvedena implicitní teplota, kterou lze upravit pomocí tlačítek  a .

Spustí se cyklus pečení až do dosažení nastaveného času, po uplynutí kterého se trouba automaticky vypne.









Po ukončení pečení s nastavením času zazní přerušovaný akustický signál a zhasne displej teploty a funkcí. Na displeji nastaveného času dojde k zobrazení aktuálního času a symboly  a **A** začnou blikat.

K ukončení akustického signálu a zanechání cyklu stisknete jakékoliv z následujících tlačítek , , , , .

Systém je nyní připraven k akceptaci nových příkazů; zvolte novou funkci pečení anebo troubu vypněte stiskem a následným uvolněním tlačítka ON/OFF.







AUTOMATICKÝ PROVOZ

Pro nastavení doby pečení a času konce pečení

Je třeba nejdříve zapnout troubu stiskem a následným uvolněním tlačítka ON/OFF, poté stisknete a opětovně uvolníte tlačítko se symbolem  a nastavíte pomocí tlačítek  a  požadovanou dobu pečení. Počkejte, dokud dvoutečka, oddělující hodiny a minuty nepřestane blikat; dojde k opětovnému zobrazení aktuálního času; poté stisknete tlačítko  a pomocí tlačítek  a  nastavíte čas konce pečení. Znovu počkejte, dokud dvoutečka nepřestane blikat; zvolte z dostupných možností požadovanou funkci pečení: bude uvedena doporučená implicitní teplota, kterou lze upravit pomocí tlačítek  a .

Jakmile dvoutečka časovače přestane blikat, spustí se režim pozdějšího začátku: dojde k automatické aktivaci po nastavenou dobu a k ukončení cyklu podle nastaveného času. Na displeji zůstane zobrazena zvolená teplota, aktuální čas a zvolený cyklus. Zhasne vnitřní osvětlení trouby.

Chcete-li změnit nastavení teploty či funkce, zopakujte výše uvedené operace.

Po ukončení pečení s nastavením času zazní přerušovaný akustický signál a zhasne displej teploty a funkcí. Na displeji nastaveného času dojde k zobrazení aktuálního času a symboly  a **A** začnou blikat. K ukončení akustického signálu a zanechání cyklu stiskněte jakékoliv z následujících tlačítek , , , ,  :
Systém je nyní připraven k akceptaci nových příkazů; zvolte novou funkci pečení anebo troubu vypněte stiskem a následným uvolněním tlačítka ON/OFF.

OMEZENÍ POUŽITÍ POLOAUTOMATICKÉHO ČI AUTOMATICKÉHO PEČENÍ

Funkce předehřevu (PRH) a rozmrazování nejsou kompatibilní s pečením s nastaveným časem:

- při nastavení jedné z těchto dvou funkcí není možné aktivovat délku ani čas konce pečení;
- je-li trouba naprogramována v automatickém režimu, není možné zvolit funkci předehřevu (PRH) či rozmrazování.

IKONY NA DISPLEJI

 **Hrnec:** jestliže svítí, indikuje že je aktivní některá z funkcí pečení. Symbol Hrnce však svítit nebude, jsou-li aktivní funkce osvětlení, PRH (předehřevu) či rozmrazování.



Blikající symbol indikuje ukončení pečení s nastaveným časem. Během fáze automatického provozu dojde k rozsvícení tohoto symbolu až při programovaném spuštění trouby.

A (automatický): rozsvícení této ikony indikuje, že byla nastavena určitá doba pečení; jestliže bliká, signalizuje se tím ukončení nastavené doby pečení.

 **Zvonek:** svítí-li, znamená to, že je aktivní zobrazení odpočítávání nastaveného času; jestliže bliká, signalizuje se tím ukončení odpočítávání nastaveného času.

VOLBA TEPLoty PEČENÍ

Při zapnuté troubě lze pomocí tlačítek  a  upravit teplotu v rámci přípustného rozmezí a to v intervalech po 5°C . Dojde k příslušné indikaci na displeji.

Poznámka: každé funkce pečení disponuje implicitní referenční teplotou, kterou lze upravit podle vlastních potřeb pomocí tlačítek  a  .

VOLBA FUNKCE PEČENÍ





Při zapnuté troubě lze pomocí tlačítek  a  přepnout troubu do požadované funkce pečení. Stiskem tlačítek dojde k posloupnému rozsvícení odpovídajících symbolů.

FUNKCE:

OSVĚTLENÍ TROUBY

K aktivaci vnitřního osvětlení trouby dojde stiskem a následným uvolněním tlačítka ON/OFF; chcete-li osvětlení vypnout, znovu stisknete a uvolníte tlačítko ON/OFF.

K rozsvícení vnitřního osvětlení dojde, je-li zvolena některá z funkcí pečení, přičemž zůstane svítit po dobu 3 minut po dosažení nastavené teploty.

Během funkcí pečení či rozmrazování lze světlo znovu rozsvítit stiskem některého z následujících tlačítek , , , ,  : světlo zůstane svítit 1 minutu.

Světlo lze rozsvítit i při aktivovaném zablokování příkazů a to stiskem některého z následujících tlačítek , , , , .

PW PŘEDEHŘEV

Tato funkce umožňuje rychlejší předehřev trouby před zvolením funkce pečení.

Na displeji teploty bude zobrazen pohybující se symbol.

Předehřev se ukončí při dosažení nastavené teploty (tuto teplotu nelze upravit), kdy zazní akustický signál a dojde k rozsvícení symbolu žárovky a osvětlení trouby;

nyň lze zvolit požadovaný cyklus pečení a to pomocí tlačítek  a .

—

— TRADIČNÍ PEČENÍ

Tradiční pečení s ohřevem trouby pomocí horního topného tělesa a dolního topného tělesa



OHŘEV POUZE DOLNÍM TOPNÍM TĚLESEM

Tato funkce je vhodná pro pomalé pečení či ohřívání pokrmů.



GRIL + OTOČNÝ ROŽEŇ

Tato funkce je vhodná pro rovnoměrné grilování pokrmů.



GRIL SPOLEČNĚ S VENTILÁTOREM + OTOČNÝ ROŽEŇ

Pomocí této funkce můžete připravit lahodné rovnoměrně grilované pokrmy s perfektní kůrkou.



FUNKCE PIZZA

Tato funkce je zvláště vhodná pro přípravu pizzy a zeleninových pokrmů.



OHŘEV S ROZVÁDĚNÍM POMOCÍ VENTILÁTORU

Tato funkce vytváří rovnoměrnou teplotu v celém objemu trouby a zaručuje stejnou teplotu ze všech stran pečícího plechu.

Je vhodná i pro pečení na dvou plechách současně.

ROZMRAZOVÁNÍ

Tato funkce slouží pro zvláště rychlé rozmrazování pokrmů.

Umožňuje velice šetrné rozmrazování, zaručené pouhým provozem ventilátoru, aniž by docházelo k tepelné úpravě.

Na displeji teploty bude zobrazen nápis dEF (Defrost), indikující aktivaci této funkce.



PYROLITICKÉ ČIŠTĚNÍ

Po zapnutí trouby zvolte funkci samočištění.

Na displeji teploty bude zobrazen nápis PIRO, zatímco displej funkcí uvede implicitní čas čištění, představující 1 hodinu a 30 minut.

Dvoutlačka mezi číslicemi (01:30) bude blikat po dobu 4 sekund, kdy lze nastavit délku pyrolitického čištění, případně čas ukončení čištění. Odkazujeme za tímto účelem na výše uvedené instrukce, týkající se programovaného pečení.

Maximální nastavitelná hodnota je 3 hodiny, zatímco minimální hodnota je 30 minut;

pro upravení hodnoty stiskněte tlačítko  a poté použijte tlačítka  a .

Jakmile je čas nastaven, rozsvítí se u ukazatele času písmeno A, což indikuje spuštění automatického cyklu.

Dojde k zablokování dvířek a příkazů proti nechtěnému zapnutí či přeprogramování, přičemž se na displeji rozsvítí symbol Klíče.

Během pyrolitického čištění bude zobrazen zbývající čas i čas konce cyklu, tyto hodnoty však nelze upravit.

Tato funkce umožní zahřát vnitřní stěny trouby na velmi vysokou teplotu až do 465°C, čímž se umožní její jednoduché čištění. Veškeré nánosy pokrmů na stěnách se spálí na popel, který lze snadno odklidit vlhkým hadříkem. Před touto operací nechte troubu částečně vychladnout. Během pyrolitického samočištění je osvětlení trouby vypnuto.

Upozornění:

Před aktivací funkce samočištění je třeba odklidit z trouby veškeré příslušenství.

Doporučujeme používat funkci samočištění pouze za přítomnosti osob.

Před spuštěním funkce samočištění je třeba odstranit z trouby hrubé nečistoty a mastnotu.

OSTATNÍ FUNKCE

REŽIM TROUBA VYPNUTA

Při vypnuté troubě je displej teploty a funkcí vypnutý, zatímco odpočítavací měřič ukazuje aktuální čas.

FUNKCE ZABLOKOVÁNÍ POKYNU (OCHRANA PŘED ZÁSAHY DĚTÍ)

Tuto funkci lze aktivovat kdykoliv. Jejím účelem je zamezení případných zásahů dětí. Zejména pak při vypnuté troubě znemožní její zapnutí: pro aktivaci jakékoliv z funkcí pečení je třeba nejdříve zrušit funkci zablokování.

Pro aktivaci funkce zablokování pokynů stiskněte a podržte tlačítko ON/OFF, až dokud nedojde k zobrazení symbolu Klíče (po dobu cca 5 sekund). Následným stiskem ON dojde na displeji k opětovnému zobrazení aktuálního času.

Poznámka: v této chvíli není možné nastavit žádnou z funkcí, s výjimkou nastavení časovače. Aktivujete-li funkci zablokování pokynů po jakémkoliv z nastavení cyklů pečení (manuální, poloautomaticky, automaticky), bude umožněné pouze nastavení časovače a vypnutí trouby stiskem a opětovným uvolněním tlačítka ON/OFF. Stiskem jakéhokoliv z jiných tlačítek dojde k zobrazení symbolu Klíče, upozorňujícím na aktivovanou ochranu.

Automatické či manuální vypnutí nezpůsobí zrušení funkce blokování pokynů. Pro zrušení funkce zablokování pokynů stiskněte a podržte tlačítko ON/OFF, až dokud nedojde k zobrazení symbolu Klíče (po dobu cca 5 sekund). Následným stiskem OFF dojde na displeji k opětovnému zobrazení aktuálního času.

Při zablokování trouby není možné její zapnutí stiskem tlačítka (ON/OFF). Troubu lze pouze vypnout (OFF).

TLAČÍTKO ON/OFF

Tlačítko (ON/OFF) umožní kdykoliv a při jakémkoliv z nastavených funkcí vypnout troubu (je-li zapnuta).

Dojde k vymazání veškerých nastavení; pro další pečení postupujte podle příslušných pokynů od začátku.

Je-li funkce zablokování pokynů nastavená při zapnuté troubě, dojde stiskem a následným uvolněním tlačítka ON/OFF k vypnutí trouby, aniž by však byla zrušena samotná funkce zablokování.

K její deaktivaci stiskněte a podržte tlačítko ON/OFF po dobu alespoň 5 sekund: na displeji bude zobrazen symbol Klíče a pak "OFF". Poté dojde k opětovnému zobrazení aktuálního času.

SYMBOL " ° "

Vztahuje se k stupňům Celsia.

Jestliže tento symbol bliká, znamená to, že je trouba va fáze ohřevu pro dosažení nastavené teploty.

Pokud tento symbol svítí nepřerušovaným světlem, znamená to, že byla dosažena nastavená teplota.

ZRUŠENÍ NASTAVENÍ DÉLKY A KONCE PEČENÍ

Nastavenou dobu a čas konce pečení můžete kdykoliv zrušit současným stiskem

tlačítek  a  ;

POZOR: trouba zůstane v provozu ve zvolené funkci, přičemž bude aktivní manuální režim (na nedefinovanou dobu).

Můžete znovu nastavit dobu a/nebo čas konce pečení, či vypnout troubu stiskem a opětovným uvolněním tlačítka ON/OFF.

ELEKTRONICKÝ PROGRAMÁTOR SE ZOBRAZENÍM TEPLoty

Nový typ elektronického programátoru spojuje následující funkce:

- elektronické hodiny s podsvíceným displejem
- časovač (0.00 až 23.59)
- program pro automatický začátek a konec doby pečení
- program pro poloautomatický proces pečení (pouze začátek nebo konec pečení)
- zobrazení požadované teploty pečení ve stupních Celsia (°)

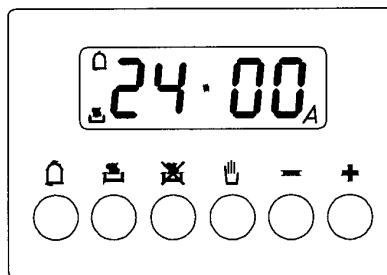





Popis tlačítek

-  Časovač
-  Délka pečení
-  Konec pečení
-  Manuální provoz
-  Nastavení času vzestupně
-  Nastavení času sestupně

Popis symbolů

"AUTO" - bliká - nebylo dokončené nastavení automatické pečení.

"AUTO" - svítí - program automatického pečení byl nastavený.

-  Manuální režim pečení
-  + **A** Automatický režim pečení
-  +  Nastavený časovač

Upozornění:

Program začne pracovat 4 vteřiny po jeho naprogramování.

Program lze průběžně kontrolovat stisknutím příslušného knoflíku.

Digitální hodiny (čas musí být nastavený před zapnutím trouby):

Hodiny ukazují čas ve 24-ti hodinovém modu. Po zapojení trouby do el. sítě, nebo po výpadku el. proudu, na displeji blikají tři nuly. Při nastavení času musíte současně stisknout tlačítko "Čas pečení" a "Konec pečení", nebo "Manuální režim" a současně stisknete "+" nebo "-", dokud nenastavíte požadovaný čas.

Po nastavení tlačítka uvolněte a hodiny začnou pracovat.

Manuální pečení bez použití programátoru

Pokud chcete používat troubu bez pomoci programátoru, musíte tlačítkem "Manuální provoz" zrušit blikající "A". Pokud symbol "A" svítí stále, je nastavený pečicí program a není možné nastavit časovač na ruční pečení; proto není možné troubu zapnout. V tomto případě musíte nejprve zrušit program tlačítkem "Manuální provoz", pak můžete troubu používat v běžném manuálním režimu.

Časovač

Časovač lze nastavit na odpočítávání času v délce 1 minuta až 23 hodin 59 minut.

1) Automatické pečení (začátek a konec)

- Nastavte dobu pečení stisknutím tlačítka "Délka pečení" a pomocí "+" a "-"
- Nastavte konec pečení stisknutím tlačítka "Konec pečení" a pomocí "+" a "-"
- Nastavte teplotu a pečicí program pomocí termostatu a voliče programů.

Po nastavení svítí symbol "A".

Příklad: Pečení trvá 45 minut a chceme, aby pečení skončilo ve 14.00 hodin.

Nejprve nastavte pečicí program a teplotu pečení.

Stiskněte tlačítko "Délka pečení" a pomocí "+" a "-" nastavte na displeji "0.45".

Stiskněte tlačítko "Konec pečení" a pomocí "+" a "-" nastavte na displeji "14.00".

Po ukončení nastavení se na displeji znovu objeví reálný čas a svítí symbol "A".

To znamená, že program byl uložený do paměti.

Ve 13.15 (14.00 hodin mínus 45 minut) začne trouba pracovat.

Ve 14.00 hodin se trouba automaticky vypne, ozve se zvukový signál, který trvá, dokud nestisknete tlačítko "Časovač". Bliká symbol "A".

2) Poloautomatické pečení

A. Nastavení délky pečení

B. Nastavení ukončení pečení

A) Délku pečení nastavíte tlačítkem "Délka pečení" a pomocí "+" a "-".

Trouba se okamžitě zapne, symbol "A" se rozsvítí. Po uplynutí nastaveného času se trouba vypne a ozve se zvukový signál, který trvá, dokud nestisknete tlačítko "Časovač". Symbol "A" bliká.

B) Nastavte konec pečení stisknutím tlačítka "Konec pečení" a pomocí "+" a "-"

Trouba se okamžitě zapne, symbol "A" se rozsvítí. V nastavený čas se trouba vypne a ozve se zvukový signál, který trvá, dokud nestisknete tlačítko "Časovač".

Pečicí program může být zrušen kdykoliv stisknutím tlačítka "Manuální provoz", trouba může pracovat v ručním režimu.

Upozornění: Funkce 1) a 2) nebo 1)+2) jsou aktivovány pouze, pokud je nastavená pečící funkce.

Časovač = Zvukový signál

Časovač Vás upozorní na uplynutí nastaveného času v rozmezí 1 minuta až 23 hodin a 59 minut.

Pro nastavení časovače stiskněte tlačítko "Časovač" a pomocí "+" a "-" nastavte požadovaný čas, který se zobrazí na displeji.

Po nastavení se na displeji znovu objeví reálný čas a zobrazí se symbol zvonku.

Odpočítávání nastaveného času začne ihned; zbytkový čas můžete zkontrolovat kdykoliv stisknutím tlačítka "Časovač".

Po uplynutí nastaveného času symbol zvonku zmizí a ozve se zvukový signál, dokud nestisknete tlačítko "Časovač". Stisknutím tlačítka "-" můžete zvukový signál změnit ve 3 úrovních (nízký - střední - vysoký).

Upozornění: Na konci času pečení se zvukový signál ozývá každou vteřinu po dobu maximálně 7 minut.

Zrušení automatického pečícího programu

Automatický pečící program můžete kdykoliv zrušit současným stisknutím tlačítek "Délka pečení" a "Konec pečení", nebo tlačítkem "Manuální provoz".

Doporučujeme nenechávat v troubě jídlo příliš dlouhou dobu před automatickým pečením. Vždy se ujistěte, že např. koupený polotovar je v pořádku (není zkažený, příp. není prošlá záruční lhůta) a jídlo připravené doma je také čerstvé a kvalitní.

Po skončení pečení nenechávejte pokrm zbytečně dlouho v troubě.

Pokud jídlo není určeno k okamžité spotřebě, co nejrychleji ho ochlaďte.

(HORKÉ POTRAVINY NIKDY NEDÁVEJTE DO CHLADNIČKY)

BOP7115 AB / AW / AX
BOP7215 AB / AX

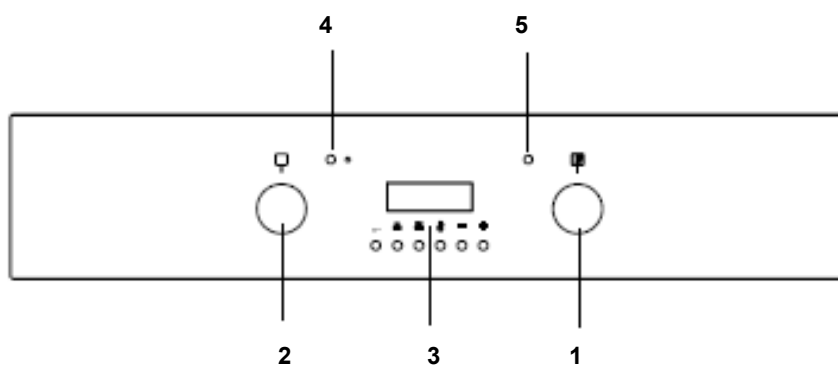

- 1 - Termostat
- 2 - Volič
- 3 – Elektronický programátor
- 4 – Červená žárovka
- 5 - Žlutá žárovka

Používání trouby



SVĚTLO

Osvětlení trouby.



GRIL

Termostat nastavte na požadovanou teplotu. Na mřížku položte maso, pod mřížku vložte plech pro zachycování tuku. Doporučujeme do plechu nalít trochu vody, omezíte tím tvorbu kouře a vystřikování tuku. Vhodné pro větší jídla, kde se vyžaduje, aby gril ohříval celou plochou. Griluje se při zavřených dvířkách.



SPODNÍ TĚLESO

Tato funkce je ideální pro ohřívání pokrmů.



TRADIČNÍ PEČENÍ

Termostat nastavte na požadovanou teplotu, přičemž dvířka jsou zavřená. Před vložením jídla je nutné troubu předehřát.



TRADIČNÍ PEČENÍ + HORKOVZDUŠNÉ PEČENÍ

Tento druh pečení je ideální pro pizzu a zeleninové pokrmy. Při této funkci zároveň pracují dolní těleso, jednotka pro cirkulaci horkého vzduchu a ventilátor. Pro pomalé pečení nebo ohřívání jídel.



HORKOVZDUŠNÉ PEČENÍ

Tato funkce umožňuje pečení různých pokrmů zároveň (ryba, maso atd.) bez vzájemného přenosu zápachu. Současně se mohou péci pokrmy, které vyžadují přibližně stejnou teplotu. Prostřednictvím topného tělesa umístěného na zadní vnitřní stěně se zabezpečuje rovnoměrná distribuce tepla ve zvolené teplotě.



ROZMRAZOVÁNÍ

Světlo trouby se rozsvítí jako u ostatních funkcí. Pracuje zadní ventilátor, ale trouba nehřeje (termostat se nezapíná). Dvířka trouby musí být zavřená. Tato funkce zkracuje rozmrazování asi o jednu třetinu.



TURBO GRIL

Tato funkce umožňuje pečení roštěné zvenku, přičemž zůstává měkká uvnitř. Doporučujeme předehřát troubu pár minut před vložením jídla do trouby.



REŽIM SAMOČIŠTĚNÍ TROUBY (BOP7215 / BOP7115)

Otočte volič na tuto funkci, kterou lze nastavit pouze časovačem. Cyklus čištění trvá 1,5 hodiny. Před použitím této pyrolitické funkce musí být z trouby vyjmuto veškeré příslušenství. Při této pyrolitické funkci je vnitřní osvětlení odpojeno.



TRADIČNÍ PEČENÍ + CIRKULACE VZDUCHU

Tato funkce spojuje tradiční pečení s cirkulací vzduchu. Takto můžete připravovat chléb, pizzu nebo lasagne.

Užitečné triky

Před pečením se ujistěte, že je z trouby vyjmuto veškeré nepoužívané příslušenství. Před použitím troubu předehřejte na pracovní teplotu. Plechy na pečení umístěte do středu trouby, a používáte-li více plechů, nechte mezi nimi mezery na proudění vzduchu. Při vizuální kontrole připravovaného jídla otevírejte dvířka trouby co nejméně (osvětlení trouby je během pečení zapnuto). Při otevírání dvířek dávejte pozor, abyste se nedotkli horkých částí a nebyli zasaženi párou.

Výměna osvětlení trouby (Obr. 1)

POZOR: Spotřebič odpojte od zdroje elektrické energie.

Jestliže je potřeba vyměnit v troubě světlo, musí se odstranit ochranný kryt „A“ jeho otočením proti směru hodinových ručiček.
Po výměně světla ochranný kryt „A“ vraťte na původní místo.

(Obr. 1)

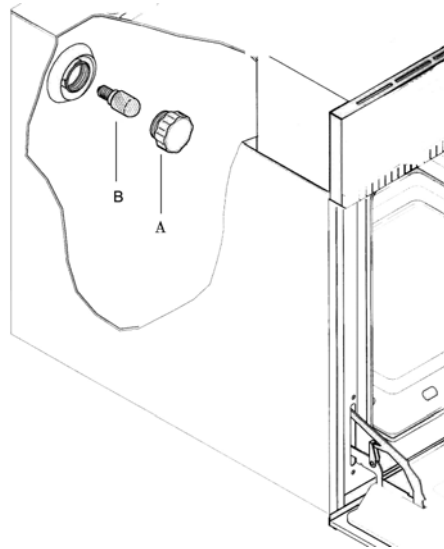

Demontáž dvířek trouby (obr. 2)

Kvůli snazšímu čištění a přístupu k vnitřku trouby lze obojí dvířka trouby snadno demontovat (viz nákres).

Kvůli snazšímu čištění trouby lze dvířka následujícím způsobem vyjmout ze závěsů:

Závěsy s pohyblivými čepy

Závěsy A jsou opatřeny dvěma pohyblivými čepy B.

Po zvednutí čepu B se závěs A uvolní z pouzdra. Po tomto kroku je nutné dvířka zvednout nahoru a vyjmout vysunutím vpřed. Při provádění těchto úkonů dvířka uchopte u závěsů. Při nasazování dvířek závěsy nejdříve nasuňte do otvorů.

Před zavřením dvířek **nezapomeňte otočit oba otočné čepy B**, kterými se oba závěsy uchytí.

Dvířka neponořujte do vody.

Smaltovaný vnitřní povrch a sklo čistěte vlhkým hadříkem a vhodným jemným krémovým čistícím prostředkem, povrchy omyjte a pečlivě vysušte měkkým hadříkem.

Je-li to nutné, lze vnitřní sklo dvířek vyjmout po odšroubování dvou bočních upevňovacích šroubů. Před vrácením skla zpět se ubezpečte, že je důkladně osušené. Při upevňování dávejte pozor, abyste upevňovací šrouby neutáhli příliš.

Příslušenství trouby

Poličky trouby, pánve a trojnožky je třeba umýt v horké vodě s jemným saponátem a poté pečlivě osušit, nebo je možné umýt je v myčce na nádobí.

Obr. 2

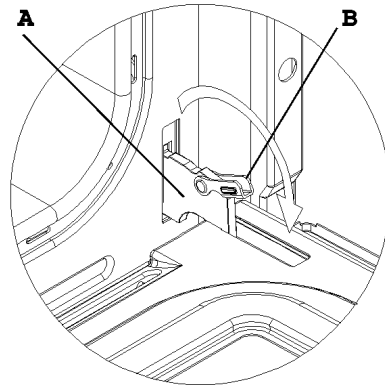

Jak používat otáčecí rožeň (obr. 3)

V téže troubě je možné současně používat otáčecí rožeň a gril. Maso se musí napíchnout na jehlice a upevnit dvěma upínadly.

Nyní postupujte následovně:

A. Umístěte plech do nejnižší polohy v troubě.

B. Umístěte jednu z vidlicových podpěr podél nerezové tyče a zajistěte. Maso umístěte na jehlici a poté nasadte druhou vidlicovou podpěru tak, že ji pevně upevníte do masa.

C. K vyjímání nerezové tyče z trouby je třeba použít rukojeť rozně vyrobenou z izolačního materiálu, která musí být při pečení vyjmuta.

Např. rožnění kuřete o hmotnosti 1,3 kg bude trvat přibližně 85 až 90 minut.

Obr. 3

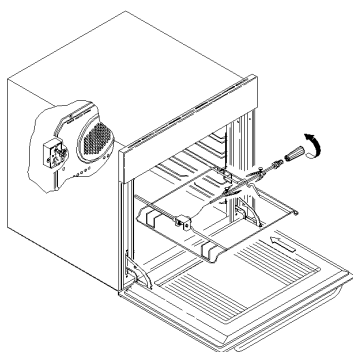

Tabulka parametrů pro použití trouby

Potraviný	Teplota °C	Poloha poličky (*)	Doba přípravy (min.)	Funkce trouby
Sladké pečivo				
Buchta	180	2	55-65	
Ovocný koláč	200	1	30-40	
Tvarohový koláč s obsahem másla a mléka	180	2	35-40	
Měkký kynutý koláč	200	1	25-35	
Pečivo z lístkového těsta	190	2	20-30	
Lehké loupáčky z lístkového těsta	200	2	15-25	
Sušenky	190	3	15-20	
Lasagne	225	2	40-50	—
Maso				
Hovězí plátky	225	2-3	50-80	—
Hovězí pečeně	225	2-3	50-80	—
Telecí pečeně	225	2-3	60-80	☼
Vepřová pečeně	170-180	2	45-60	☼
Skopová pečeně	225	2	45-55	☼
Anglický rostbíf	225	2-3	50-60	☼
Pečený krocan	180	2	240	☼
Pečená husa	200	2	150-210	☼
Pečená kachna	200	2	120-180	☼
Pečené kuře	200	2	60-90	☼
Srňčí kýta	200	2-3	90-150	☼
Jelení kýta	180	2-3	90-180	☼
Ryby	180	2-3	10-40	☼
Zelenina				
Dušená zelenina	170-190	2-3	40-50	☼
Pizza	240	1	15-25	☼
Grilování				
Sekaná		4	8-12	☼
Vepřové párky		4	10-13	☼
Grilované kuře		3	25-35	☼
Kuře na rožni			50-65	☼
Telecí na rožni			50-65	☼

Poznámka: (*)Police se počítají shora.
Troubu je před použitím třeba předehřát.

— Tyto funkce je třeba používat na křehká jídla anebo předehřáté nádoby.

☼ Je možné péci s tímtož nádobím v různých výškách polic (doba pečení je shodná).