

<i>Elektrické napařovací žehličky • NÁVOD K OBSLUZE</i>	<b>CZ</b> 3-10
<i>Elektrické napařovacie žehličky • NÁVOD NA OBSLUHU</i>	<b>SK</b> 11-19
<i>Electric steam iron • USER MANUAL</i>	<b>GB</b> 20-27
<i>Elektromos gőzölős vasaló • HASZNÁLATI UTASÍTÁS</i>	<b>H</b> 28-36
<i>Elektryczne żelazka parowe • INSTRUKCJA OBSŁUGI</i>	<b>PL</b> 37-45

# VIENTO

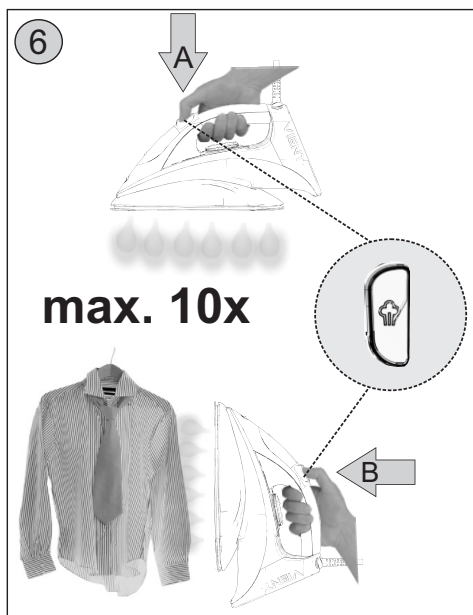

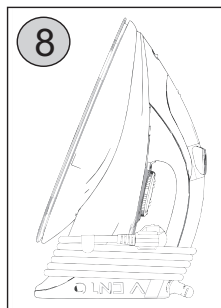
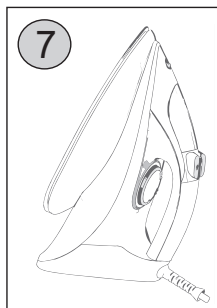
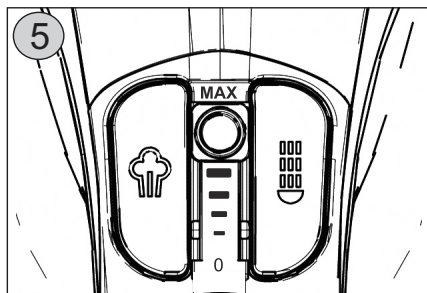
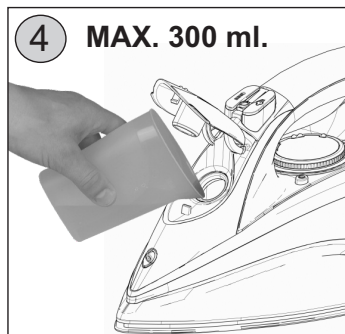
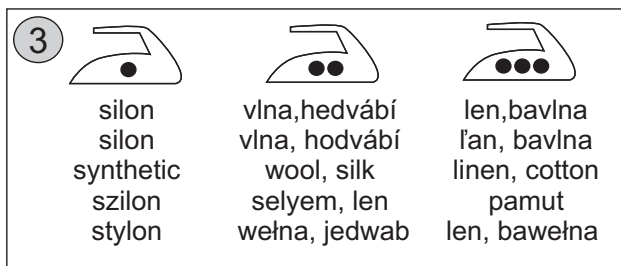
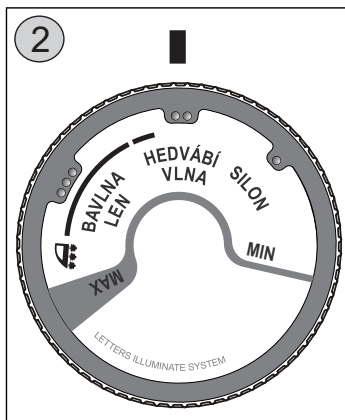
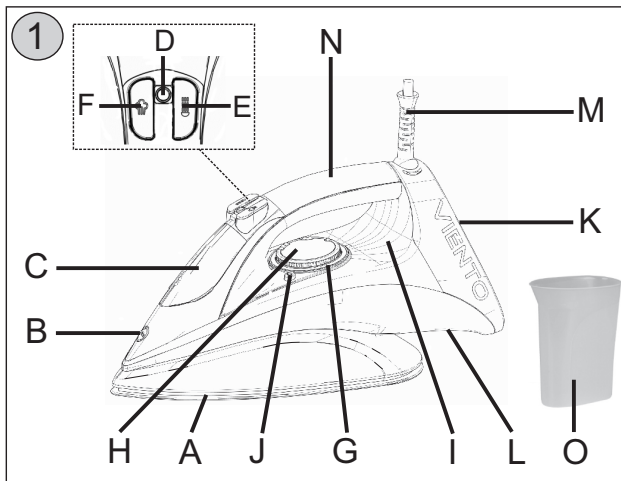

## NÁVOD K OBSLUZE

Vážený zákazníku, děkujeme Vám za zakoupení našeho produktu. Před uvedením tohoto přístroje do provozu si velmi pozorně přečtěte návod k obsluze a tento návod spolu se záručním listem, pokladním dokladem a podle možností i s obalem a vnitřním obsahem obalu dobře uschovejte.

Dle provedení je žehlicí deska je opatřena vrstvou Eloxium nebo Keramiky, která zaručuje mimořádnou tvrdost potahu, odolává poškrábání a zachovává si trvale vynikající kluznost. Žehlička umožňuje suché žehlení a žehlení s napařováním. Je vybavena prvky zvyšujícími komfort obsluhy – intenzivním/vertikálním napařováním, kropicím zařízením a systémy DRIP STOP, SELF CLEAN, ANTI CALC.

Držadlo žehličky je uzavřené a je uzpůsobené pro žehlení pravou i levou rukou. Vzadu tvoří držadlo opěrnou plochu, která umožňuje odkládání do klidové polohy. Manipulaci při žehlení usnadňuje výkyvná vývodka napájecího přívodu. Kontrolní světlo signalizuje během žehlení samočinné zapínání a vypínání proudu termostatem, který udržuje nastavenou teplotu. Regulace teploty žehlicí desky je plynulá.

## I. BEZPEČNOSTNÍ UPOZORNĚNÍ

- Před prvním uvedením do provozu si pečlivě přečtěte návod k obsluze, prohlédněte vyobrazení a návod si uschovejte pro budoucí použití. Instrukce v návodu považujte za součást spotřebiče a postupte je jakémukoli dalšímu uživateli spotřebiče.
- Nikdy spotřebič nepoužívejte, pokud má poškozený napájecí přívod nebo vidlici, pokud nepracuje správně nebo upadl na zem, poškodil se a je netěsný. V takových případech zanechte spotřebič do odborného servisu k prověření jeho bezpečnosti a správné funkce.
- Žehličku připojenou k el. síti nenechávejte bez dozoru!
- Tento spotřebič mohou používat děti ve věku 8 let a starší a osoby se sníženými fyzickými či mentálními schopnostmi nebo nedostatkem zkušeností a znalostí, pokud jsou pod dozorem nebo byly poučeny o používání spotřebiče bezpečným způsobem a rozumí případným nebezpečím. Děti si se spotřebičem nesmějí hrát. Čištění a údržbu prováděnou uživatelem nesmějí provádět děti, pokud nejsou starší 8 let a pod dozorem. Děti mladší 8 let se musí držet mimo dosah spotřebiče a jeho přívodu.
- Žehličku a její přívod udržujte mimo dosah dětí mladších 8 let, jakmile je připojena k napájení nebo chladne.
- Žehlička se musí používat a ukládat na stabilním povrchu.
- Při umísťování žehličky na stojan zajistěte, aby byl povrch, na který se stojan umístí, stabilní.
- Při každém plnění nádržky vodou v průběhu žehlení a při vyprazdňování nádržky po skončení žehlení odpojte vidlici napájecího přívodu z el. zásuvky.

- Jestliže je napájecí přívod tohoto spotřebiče poškozen, musí být přívod nahrazen výrobcem, jeho servisním technikem nebo podobně kvalifikovanou osobou, aby se tak zabránilo vzniku nebezpečné situace.
- Zkontrolujte, zda údaj na typovém štítku odpovídá napětí ve Vaší elektrické zásuvce. Vidlici napájecího přívodu je nutné připojit pouze do zásuvky elektrické instalace, která odpovídá příslušným normám. Doporučujeme použít samostatný elektrický okruh s jističem **16 A**.
- El. zásuvka musí být dobře přístupná, aby bylo možno žehličku v případě nebezpečí snadno odpojit od el. sítě.
- **Vidlici napájecího přívodu nezasunujte do el. zásuvky a nevytahujte z el. zásuvky mokřými rukama a taháním za napájecí přívod!**
- Spotřebič je určen pouze pro použití v domácnostech a podobné účely (v obchodech, kancelářích a podobných pracovištích, v hotelích, motelech a jiných obytných prostředích, v podnicích zajišťujících nocleh se snídaní)! **Není určen pro komerční použití!**
- **Nepoužívejte žehličku venku!**
- Nepoužívejte žehličku k vytápění místnosti!
- Na žehličku neodkládejte žádné předměty.
- Nepoužívejte spotřebič s programem, časovým spínačem nebo jakoukoli jinou součástí, která spíná spotřebič automaticky, protože existuje nebezpečí vzniku požáru, jestliže je spotřebič zakryt nebo nesprávně umístěn.
- Nikdy nežehlete ani nenapařujte oděvy na osobách (přímo na těle) a nesměřujte páru na osoby a zvířata.
- **Termostatu nesmí být použito jako vypínač!**
- **Spotřebič nikdy neponořujte do vody (ani částečně) a neumývejte ho pod tekoucí vodou!**
- Není přípustné jakýmkoli způsobem upravovat povrch spotřebiče (např. **pomocí samolepicí tapety, fólie**, apod.)!
- Žehličku odkládejte tak, aby nevzniklo nebezpečí (např. **požáru, popálení a opaření**).
- Vlivem výrobních zkoušek dochází u žehliček k vnitřnímu orosení nádržky. Při nákupu toto nepovažujte za závadu.
- V žádném případě do nádržky nenalévejte vodu vzniklou odmrazením chladničky, vodu zkondenzovanou ze sušičky na prádlo, klimatizačních nebo odvlhčovacích jednotek, určité druhy minerálních vod, dešťovou vodu, vodu obohacenou o alkohol, parfém a přípravky pro ošetření a ztužení prádla (např. škrob, avivážní prostředky) nebo ocet, odvápnovací prostředky, změkčovadla či jiné chemické látky. Nepoužívejte neředěnou destilovanou vodu.
- Při žehlení dbejte zvýšené opatrnosti, překlopením žehličky může nalévacím otvorem vytéci horká voda.
- Dbejte, aby napájecí přívod byl vždy suchý a nepoškozený.
- Pravidelně kontrolujte stav napájecího přívodu spotřebiče.
- Napájecí přívod nesmí být poškozen ostrými nebo horkými předměty, otevřeným plamenem a nesmí se ponořit do vody ani ohýbat přes ostré hrany. Nikdy jej nepokládejte na horké plochy, ani jej nenechávejte viset přes okraj stolu nebo pracovní desky. Zavaděním, zakopnutím nebo zataháním za přívod např. dětmi může dojít k převržení či stažení spotřebiče a následně k vážnému zranění!

- Spotřebič je přenosný a je vybaven pohyblivým přívodem s vidlicí, jenž zabezpečuje dvoupólové odpojení od el. sítě.
- V případě potřeby použití prodlužovacího přívodu je nutné, aby nebyl poškozen a vyhovoval platným normám.
- Žehlička není určena pro použití ve výbušném prostředí.
- Spotřebič nikdy nepoužívejte pro žádný jiný účel, než pro který je určen a popsán v tomto návodu!
- Výrobce neručí za škody způsobené nesprávným používáním spotřebiče (např. **popálení, opaření, požár, zničení prádla, poškrábání a znečištění žehlicí desky**) a není odpovědný ze záruky za spotřebič v případě nedodržení výše uvedených bezpečnostních upozornění.

## II. POPIS SPOTŘEBIČE (obr. 1)

- |                                   |   |
|-----------------------------------|---|
| <b>A</b> – žehlicí deska          | <b>H</b> – regulační kotouč termostatu  |
| <b>B</b> – tryska přístříku       | <b>I</b> – nádrž na vodu                |
| <b>C</b> – kryt nalévacího otvoru | <b>J</b> – tlačítko SELF CLEAN          |
| <b>D</b> – regulátor napařování   | <b>K</b> – odkládací plocha             |
| <b>E</b> – tlačítko přístříku     | <b>L</b> – prostor pro navinutí přívodu |
| <b>F</b> – tlačítko parního šoku  | <b>M</b> – napájecí přívod              |
| <b>G</b> – kontrolní světlo       | <b>N</b> – držadlo                      |
|                                   | <b>O</b> – plnicí pohárek               |

## III. POKYNY K OBSLUZE

Odstraňte veškerý obalový materiál, vyjměte žehličku a příslušenství. Před prvním použitím sejměte ze dna žehličky případné nálepky, ochranné fólie nebo kryty. První zapnutí proveďte na nejvyšší teplotu a ponechejte žehličku alespoň 10 minut v chodu bez vody. Ze žehličky může vycházet slabý dým, který je způsoben vypalováním použitých maziv a tmelů v parní komoře. Tento jev je naprosto normální a není důvodem k reklamaci spotřebiče. Při prvním naplnění nádržky spotřební vodou doporučujeme vypustit páru z celé nádržky mimo žehlenou tkaninu.

### Teploty žehlení

- Prádlo rozřídte a žehlete dle pokynů k ošetření (např. **doporučení výrobce – visačka na oděvu**). Pokud instrukce chybí a Vy znáte materiál oděvu, řiďte se tabulkou na obr. 3.
- Tabulka se vztahuje pouze na materiály, ne na případné ozdoby, úpravy materiálu apod. Žehlit začínejte od nejnižší teploty směrem k vyšším. Pokud se oděv skládá např. **ze dvou a více materiálů nebo je upraven leštěním, vlnkami, reliéfy, strachován** apod., žehlete vždy pouze dle materiálu s nižší teplotou. Pokud neznáte materiál, najděte vhodné místo, které při nošení nebude vidět a na něm vyzkoušejte vhodnou teplotu pro žehlení.
- U vlněných textilií se doporučuje žehlit po rubu látky a čistou vlnu můžete žehlit přes přídatnou látku. Samet a podobné textilie žehlete v jednom směru (**zabráníte tvorbě lesklých ploch**).
- Žehlení s napařováním není vhodné pro tkaniny ze syntetických a hedvábných vláken (např. **akrylon, nylon, polyamid nebo polyester**).
- Kropicí zařízení (přístřík) není vhodné pro tkaniny hedvábí, vlny nebo umělých vláken, aby se nevytvořily skvrny.
- Pro žehlení s napařováním doporučujeme používat měkké textilní propustné podložky.

- Zajistěte, aby žehlená látka byla řádně napnuta a pára tak neunikala do stran.
- Aby žehlicí deska zůstala stále hladká, chraňte ji před přímým kontaktem s ostrými kovovými předměty (např. **zipy, knoflíky, patenty, ozdobnými předměty**).

### Žehlení bez napařování

Vidlici napájecího přívodu M připojte k el. síti, podsvítí se regulační kotouč. Postavte žehličku do odkládací polohy (obr. 7). Regulační napařování **D** nastavte do polohy **0**, vypnuté napařování (obr. 5), případně vylijte vodu z nádržky I. Na regulačním kotouči **H** nastavte stupeň proti značce na nádrži dle Vámi zvolené tkaniny (obr. 2). Dosažení správné teploty signalizuje zhasnutí kontrolního světla **G**.

### POZOR

V průběhu žehlení bude docházet k cyklování termostatu, což je doprovázeno charakteristickým zvukem (cvakáním). Tento jev je naprosto normální a není důvodem k reklamaci spotřebiče.

### Doporučení

Regulační kotouč **H** (obr. 2) je označen mezinárodními symboly, které doporučují optimální žehlicí teplotu a jsou shodné s označením na některých druzích prádla a textilií (obr. 3). V případě náběhu teploty ze studeného stavu žehličky nebo změny z vyšší na nižší teplotu, doporučujeme chvíli vyčkat z důvodu ustálení teploty žehlicí desky.

### Žehlení s napařováním

Uchopte žehličku do ruky, regulační napařování **D** nastavte do polohy **0** (obr. 5) a odklopte kryt **C** nalévacího otvoru nádržky. Přiloženým pohárkem **O** nalijte vodu do nádržky I (obr. 4) a kryt nalévacího otvoru zaklapnutím uzavřete. **Dodržte polohu žehličky pro nalévání vody**. Postavte žehličku do odkládací polohy (obr. 7) a nastavte regulační kotouč **H** do vyznačené oblasti napařování (obr. 2 – ). Vidlici napájecího přívodu **M** zasuněte do el. zásuvky. Po zhasnutí kontrolního světla **G** přesuňte regulační **D** směrem od držadla. Čím více posunete regulační **D** směrem k **MAX**, tím větší bude množství vystupující páry (obr. 5). Umístíte-li žehličku do odkládací polohy, ustane automaticky vývin páry (krátkodobě může vystoupit více páry).

### Upozornění

- Pro veškeré běžné žehlení se doporučuje střední nastavení množství páry. Pouze v případě žehlení lněných látek, silné bavlny nebo podobných tkanin doporučujeme nastavit množství páry na maximum. Nastavení na vysokotlaké napařování doporučujeme pouze tehdy, když je regulační kotouč **H** v teplotním nastavení **•••**.
- Při žehlení dbejte zvýšené opatrnosti na to, aby nedošlo k náhodnému stisknutí tlačítka SELF CLEAN.
- V případě naplnění nádržky I vodou nad povolené množství (**MAX. 300 ml**) může docházet k vývinu páry ze žehličky i v odkládací poloze.
- V místě výskytu tvrdé vody doporučujeme ředit destilovanou vodou. Informaci o tvrdosti vody získáte u správce vodovodu, případně na hygienické stanici. Při tvrdosti vody **> 15 °N** doporučujeme plnit žehličku v následujícím poměru:

Tvrdoost vody	Poměr vody z vodovodu : destilované vodě
střední	2 : 1
tvrdá	1 : 1
velmi tvrdá	1 : 2

### Kropicí zařízení (přístřík)

Slouží ke zvlhčení látek a účinně pomáhá při žehlení silně pomačkaných textilií. Uvádí se do činnosti opakovaným stisknutím tlačítka přístříku **E**. Nedoporučujeme používat přístřík na tenké látky (např. **hedvábné a syntetické**), použitá voda na nich může zanechat skvrny.

### Intenzivní napařování (parní šok)

Používejte pouze v případě, pokud je nedostatečné žehlení s napařováním. V tomto případě stiskněte několikrát za sebou tlačítko intenzivního napařování **F** (obr. 6A – ). Tímto získáte přídatnou páru k páře vzniklé normálním napařováním.

### Upozornění

Při několikanásobném stisknutí tlačítka intenzivního napařování **F** může vlivem převodnění parní komory dojít k odkápnutí vody z žehlicí desky. Tento jev nepovažujte za závadu.

### VERTICAL systém

Je intenzivní svislé napařování sloužící k napařování volně visících textilií (např. zavěšené oděvy, záclony, závěsy). Regulační kotouč **H** nastavte do vyznačené oblasti napařování (obr. 2). Po zhasnutí kontrolního světla **G** jednou rukou lehce napněte látku a pohybuje žehličkou svisle zdola nahoru (obr. 6B – ). Tiskněte tlačítko intenzivního napařování **F**, abyste docílili vertikálních nárazů páry. Tlačítko intenzivního napařování nadržte trvale stisknuté a nepoužívejte ho více než **10krát** za sebou.

### DRIP STOP

Toto zařízení zabrání vytékání vody ze žehlicí desky, při její nedostatečné teplotě.

### Samočisticí systém (SELF CLEAN)

Uchopte žehličku do ruky, regulační napařování **D** nastavte do polohy **0** (obr. 5) a odklopte kryt **C** nalévacího otvoru nádržky. Přiloženým pohárkem **O** nalijte vodu do nádržky I z 1/2 (obr. 4) a kryt nalévacího otvoru zaklapnutím uzavřete. **Dodržte polohu žehličky pro nalévání vody**. Postavte žehličku do odkládací polohy (obr. 7) a nastavte regulační kotouč **H** do maximální polohy. Vidlici napájecího přívodu **M** zasuňte do el. zásuvky. Po zhasnutí kontrolního světla **G** odpojte žehličku od el. sítě. Žehličku podržte v horizontální poloze (vodorovně) nad umyvadlem. Několikrát stiskněte tlačítko **SELF CLEAN** (dva až třikrát), pokaždé na cca 5 vteřin. Potom vyčkejte, až přestane vytékat voda z žehlicí desky. Po čištění přežehlete čistý kus bavlněné látky, aby se vyčistila žehlicí deska. Nakonec postavte žehličku do odkládací polohy (obr. 7), znovu ji připojte k el. síti a vyčkejte, až zhasne kontrolní světlo **G**. **Čištění žehlicí desky pomocí funkce SELF CLEAN provádějte průběžně.**

### Bezpečnostní elektronika (AUTO STOP – platí pro typ ETA 6284 a ETA 6284/10)

Bezpečnostní elektronika zajišťuje vypnutí ohřevu žehlicí desky do 30 sekund při ponechání žehličky bez pohybu v horizontální (vodorovné) poloze a v případě překlopení



žehličky na bok nebo do 10 minut při ponechání ve vertikální poloze. Funkci bezpečnostní elektroniky signalizuje přerušovaný svit (blikání) kontrolního světla **G** a zvukový signál (pípání). Opětovné zapnutí žehličky nastane automaticky při pokračování v žehlení.

## Skladování

Po ukončení žehlení nespoteřovanou vodu vylijte z nádržky (**pozor, bude horká**), případně ji nechte vypařit a žehličku ponechejte vychladnout. Následně přesuňte regulátor **D** do polohy **0** (vypnuté napařování). Napájecí přívod **M** naviňte přes zadní část krytu **L** a žehličku odložte do odkládací polohy (obr. 8). Spotřebič po očištění uložte na suchém, bezprašném a bezpečném místě, mimo dosah dětí a nespovědných osob.

## IV. ÚDRŽBA

**Před každou údržbou žehličku odpojte od el. sítě vytažením vidlice napájecího přívodu z el. zásuvky! Nepoužívejte drsné a agresivní čisticí prostředky (např. ostré předměty, škrabky, ředidla nebo jiná rozpouštědla)! Celou žehličku ve vychladlém stavu otřete vlhkým hadříkem a osušte. Pokud se na žehlicí desce vytvoří hnědý povlak (např. při žehlení škrobeného prádla), tento povlak nejlépe odstraníte tekutým saponátovým prostředkem s jemným práškem.**

Žehličky jsou vybaveny trvalým odvápňovacím systémem ANTI CALC, který nevyžaduje údržbu. Tento systém, ale nedokáže zcela zabránit vzniku vápenitých usazenin. Spotřebič po očištění uložte na suchém, bezprašném a bezpečném místě, mimo dosah dětí a nespovědných osob.

## V. Odstraňování problémů

Problém	Příčina	Řešení
Žehlička nehřeje	Není připojeno napájení	Zkontrolujte kabel, vidlici a el. zásuvku
	Regulační kotouč termostatu je v poloze MIN	Nastavte kotouč do polohy • / •• / ••• nebo MAX
	Aktivována funkce AUTO STOP	Pohněte žehličkou pro deaktivaci bezpečnostní funkce
Žehlička nevytváří páru	V nádržce není voda	Nalijte vodu do nádržky
	Regulátor napařování je v poloze <b>0</b>	Přesuňte regulátor do polohy napařování
	Nastavena nízká teplota aktivující funkci DRIP-STOP	Nastavte regulačním kotoučem termostatu teplotu, při kterém lze použít napařování a před použitím vyčkejte, než se žehlička zahřeje
Žehlička nevytváří parní šok	Nastavená nízká teplota aktivující funkci DRIP-STOP	Nastavte regulačním kotoučem termostatu teplotu, při kterém lze použít napařování a před použitím vyčkejte, než se žehlička zahřeje
	Funkce parního šoku byla použita příliš často během krátké doby	Ponechte žehličku zahřát a chvíli vyčkejte, než opět použijete funkci parního šoku



Kropící zařízení (přístřík) nerozstříkuje vodu	V nádržce není voda	Nalijte vodu do nádržky
	Vodní systém je zavzdušněn	Přítiskněte prst na otvor trysky přístříku a současně několikrát stiskněte tlačítko kropícího zařízení
Ze žehlicí desky kape voda	Špatně uzavřený kryt nalévacího otvoru nádržky	Uzavřete kryt nalévacího otvoru
	Nastavená nízká teplota	Nastavte regulačním kotoučem termostatu teplotu, při které lze použít napařování a před použitím vyčkejte, než se žehlička zahřeje
	Funkce parního šoku byla použita při nastavení teploty pod ●●●	Nastavte regulačním kotoučem termostatu teplotu ●●● nebo MAX.
	Při žehlení bylo stisknuto tlačítko SELF CLEAN	Nepoužívejte funkci SELF CLEAN
	Po ukončení žehlení byla žehlička uložena ve vodorovné poloze a regulátor napařování není v poloze 0	Regulátor napařování přesuňte do polohy 0, vyprázdněte nádržku a postavte žehličku do odkládací polohy
Ze žehlicí desky se odlupují šupinky a jiné nečistoty	V rozporu s doporučením je používána neředěná voda o nadměrné tvrdosti >15 °N	Použijte vodu ředěnou destilovanou vodou
		Proveďte vyčištění pomocí funkce SELF CLEAN a parního šoku
Ze žehlicí desky vytéká hnědá tekutina	K odstranění vodního kamene byly použity nedovolené chemické přípravky	Nepřidávejte do nádržky na vodu žádné chemické přípravky k odstranění vodního kamene
	Používáte jeden z druhů vody, které nedoporučujeme	K plnění nádržky použijte pouze běžnou čistou pitnou vodu, případně vodu ředěnou vodou destilovanou
	Vlákna z prádla se dostala do otvorů v žehlicí desce a pálí se tam	Proveďte vyčištění pomocí funkce SELF CLEAN a parního šoku, případně jednou za čas vychladlou desku opatrně vysajte
Žehlicí deska je špinavá nebo zahnědlá	Nastavena vysoká teplota	Nastavte ovladačem program/teplotu odpovídající žehlenému materiálu tak, aby se materiál na žehlicí desku nepřipaloval
	Prádlo není dostatečně vymáčáno a obsahuje zbytky pracího prášku aviváže nebo škrobu	Žehlicí desku vyčistěte (viz. Údržba). Prádlo dobře vymáchejte.
Povrch žehlicí desky je poškrábán	Při žehlení přišla deska do kontaktu s ostrými a tvrdými předměty.	Vyvarujte se při žehlení kontaktu se železnými předměty obsahující ostré hrany a nepokládejte žehličku na kovovou podložku s ostrými hranami a výčnělky

## VI. EKOLOGIE



Pokud to rozměry dovolují, jsou na všech kusech vytištěny znaky materiálů použitých na výrobu balení, komponentů a příslušenství, jakož i jejich recyklace. Uvedené symboly na výrobku nebo v průvodní dokumentaci znamenají, že použité elektrické nebo elektronické výrobky nesmí být likvidovány společně s komunálním odpadem. Za účelem jejich správné likvidace je odevzdejte na k tomu určených sběrných místech, kde budou přijaty zdarma. Správnou likvidací tohoto produktu pomůžete zachovat cenné přírodní zdroje a napomáháte prevenci potenciálních negativních dopadů na životní prostředí a lidské zdraví, což by mohly být důsledky nesprávné likvidace odpadů. Další podrobnosti si vyžádejte od místního úřadu nebo nejbližšího sběrného místa (viz [www.elektrowin.cz](http://www.elektrowin.cz)). Při nesprávné likvidaci tohoto druhu odpadu mohou být v souladu s národními předpisy uděleny pokuty.

Pokud má být spotřebič definitivně vyřazen z provozu, doporučuje se po odpojení napájecího přívodu od el. sítě přívod odříznout, spotřebič tak bude nepoužitelný.

**Údržbu rozsáhlejšího charakteru nebo údržbu, která vyžaduje zásah do vnitřních částí spotřebiče, musí provést odborný servis!**

**Nedodržením pokynů výrobce zaniká právo na záruční opravu!**

Případné další informace o spotřebiči a servisní síti získáte na infolince +420 577 055 333 nebo na internetové adrese [www.eta.cz](http://www.eta.cz).

## VII. TECHNICKÉ ÚDAJE

Napětí (V)	uvedeno na typovém štítku
Příkon (W)	uveden na typovém štítku
Náplň vody (objem ml.)	300
Hmotnost bez vody (kg) cca	1,6

Na výrobek bylo vydáno ES prohlášení o shodě podle zákona č. 22/1997 Sb. v platném znění. Výrobek splňuje požadavky níže uvedených nařízení vlády v platném znění:

- NV č. 17/2003 Sb., kterým se stanoví technické požadavky na elektrická zařízení nízkého napětí (odpovídá Směrnici Rady č. 2006/95/ES v platném znění).
- NV č. 616/2006 Sb., kterým se stanoví technické požadavky na výrobky z hlediska jejich elektromagnetické kompatibility (odpovídá Směrnici Rady č. 2004/108/ES v platném znění).

Nepodstatné odchylky od standardního provedení, které nemají vliv na funkci výrobku, si výrobce vyhrazuje.

*HOUSEHOLD USE ONLY – Pouze pro použití v domácnosti.*

*DO NOT IMMERSE IN WATER OR OTHER LIQUIDS – Neponořovat do vody nebo jiných tekutin. TO AVOID DANGER OF SUFFOCATION, KEEP THIS PLASTIC BAG AWAY FROM BABIES AND CHILDREN. DO NOT USE THIS BAG IN CRIBS, BEDS, CARRIAGES OR PLAYPENS. THIS BAG IS NOT A TOY. Nebezpečí udušení. PE sáček odkládejte mimo dosah dětí. Sáček není na hraní.*

**VÝROBCE:** ETA a.s., Zelený pruh 95/97, 147 00 Praha 4-Bráník, Česká republika.

## NÁVOD NA OBSLUHU

Vážený zákazník, ďakujeme Vám za zakúpenie nášho produktu. Pred uvedením tohto prístroja do prevádzky, si veľmi pozorne prečítajte návod na obsluhu a tento návod spolu so záručným listom, dokladom o predaji a podľa možnosti aj s obalom a vnútorným vybavením obalu dobre uschovajte.

Podľa vyhotovenia je opatrená vrstvou Eloxium alebo Keramiky. Vďaka mimoriadnej tvrdosti povrchu odoláva i najmenšiemu poškrabaniu a trvalo si zachováva vynikajúcu kízavosť. Žehlička umožňuje žehliť klasicky aj s naparovaním. Je vybavená prvkami zvyšujúcimi komfort obsluhy – intenzívnym/vertikálnym naparovaním, kropiacim zariadením, bezpečnostnou elektronikou a systémami DRIP STOP, SELF CLEAN, ANTI CALC. Rukoväť žehličky je uzatvorená a prispôsobená na žehlenie pravou i ľavou rukou. Vzadu tvorí opornú plochu, ktorá umožňuje postaviť žehličku do odkladacej polohy. Manipuláciu pri žehlení uľahčuje výkyvný vývod napájacieho prívodu. Kontrolné svetlo signalizuje počas žehlenia samočinné zapínanie a vypínanie prúdu termostatom, ktorý udržiava nastavenú teplotu. Regulácia teploty žehliacej platne je plynulá.

## I. BEZPEČNOSTNÉ UPOZORNENIA

- Pred prvým uvedením do prevádzky si pozorne prečítajte návod na obsluhu, prezrite si obrázky a návod si uschovajte na neskoršie použitie. Inštrukcie v návode považujte za súčasť spotrebiča a postúpte ich akémukoľvek ďalšiemu užívateľovi spotrebiča.
- Skontrolujte, či údaj na typovom štítku zodpovedá napätiu vo vašej elektrickej zásuvke. Odporúčame použiť samostatný elektrický okruh s istením **16 A**.
- El. zásuvka musí byť dobre prístupná, aby bolo možné žehličku v prípade nebezpečenstva ľahko odpojiť od el. siete.
- **Vidlicu napájacieho prívodu nezasúvajte do el. zásuvky, ani ju z nej nevyberajte mokrými rukami a ani ťahaním za napájací prívod!**
- **Žehličku pripojenú do elektrickej siete nenechávajte bez dozoru!**
- Spotrebič nikdy nepoužívajte, ak má poškodený napájací prívod alebo vidlicu, ak nepracuje správne alebo spadol na zem, poškodil sa a nefunguje tesnenie. V takých prípadoch ho odneste do špecializovaného servisu, aby preverili jeho bezpečnosť a správnu funkčnosť.
- Tento spotrebič môžu používať deti vo veku 8 rokov a staršie a osoby so zníženými fyzickými alebo mentálnymi schopnosťami alebo nedostatkom skúseností a znalostí, pokiaľ sú pod dozorom alebo boli poučené o používaní tohto spotrebiča bezpečným spôsobom a porozumeli prípadným nebezpečenstvám. Deti si so spotrebičom nesmú hrať. Čistenie a údržbu vykonávanú užívateľom nesmú vykonávať deti, pokiaľ nie sú starší 8 let a pod dozorom. Deti mladší 8 let se musí držet mimo dosah spotřebiče a jeho přívodu.

- Ak je napájací prívod spotrebiča poškodený, musí byť prívod nahradený výrobcom, jeho servisným technikom alebo podobne kvalifikovanou osobou, aby sa tak zabránilo vzniku nebezpečnej situácie.
- Pred výmenou príslušenstva alebo prístupných častí, ktoré sa pri používaní pohybujú, pred montážou a demontážou, pred čistením alebo údržbou, spotrebič vypnite a odpojte od el. siete vytiahnutím vidlice napájacieho prívodu z elektrickej zásuvky!
- Vždy odpojte spotrebič od napájania, ak ho nechávate bez dozoru a pred montážou, demontážou alebo čistením.
- Pred každým plnením nádržky vodou v priebehu žehlenia je nutné vidlicu napájacieho prívodu vytiahnuť z el. zásuvky.
- Žehličku a jej prívod držte mimo dosahu detí mladších ako 8 rokov, hneď ako je pripojená k napájaniu alebo chladne.
- Žehlička sa musí používať a ukladať na stabilnom povrchu.
- Pri umiestňovaní žehličky na stojan zaistite, aby bol povrch, na ktorý sa stojan umiestni, stabilný.
- Pri každom ďalšom dolievaní vody do nádržky počas žehlenia treba odpojiť vidlicu napájacieho prívodu od elektrickej zásuvky.
- Spotrebič je určený iba pre použitie v domácnostiach a podobné účely (v obchodoch, kanceláriách a podobných pracoviskách, v hoteloch, motelloch a iných obytných prostrediach, v podnikoch zaisťujúcich nocľah s raňajkami)! **Nie je konštruovaný pre komerčné použitie!**
- Spotrebič nepoužívajte na vyhrievanie miestnosti!
- Na spotrebič neodkladajte žiadne predmety.
- Nepoužívajte spotrebič vonku!
- Nikdy nežehlíte ani nenapaľujte odevy na osobách (priamo na tele) a nesmerujte paru na osoby a zvieratá.
- Nepoužívajte tento spotrebič v spojení s programátorom, časovačom alebo akýmkoľvek iným zariadením, ktoré zapína spotrebič automaticky, pretože v prípade, že by bol spotrebič zakrytý alebo premiestnený, hrozí nebezpečenstvo požiaru.
- **Termostat nesmie byť použitý ako vypínač!**
- **Spotrebič nikdy neponárajte do vody (ani čiastočne) a neumývajte ho pod tečúcou vodou!**
- Žehličku odkladajte tak, aby nevzniklo nebezpečenstvo (napríklad **požiaru, popálenia alebo oparenia**).
- Po výrobných skúškach majú žehličky zdnu orosenú nádrž. Pri nákupe to nepovažujte za poruchu.
- V žiadnom prípade nenalievajte do nádrže vodu získanú rozmrazením chladničky ani kondenzovanú vodu zo sušičky na bielizeň, klimatizačných alebo odvlhčovacích jednotiek, minerálnu vodu, dažďovú vodu či vodu obohatenú o alkohol, parfém, prípravky na ošetrovanie a škrobenie bielizne (napríklad **škrob, avivážne prostriedky**), alebo ocot, odvápnovacie prostriedky, zmäkčovadlá alebo iné chemické látky. Nepoužívajte neriedenou destilovanú vodu.
- Pri žehlení buďte opatrní, preklopením žehličky môže nalievacím otvorom vyteciť horúca voda.

- Po skončení práce ho vždy odpojte od elektrickej siete vytiahnutím vidlice napájacieho prívodu z el. zásuvky.
- Nenechávajúce visieť napájací prívod cez hranu stolu alebo linky, kde ho môžu stiahnuť deti, prípadne urobte také bezpečnostné opatrenia, aby ste zaistili, že sa do prívodu nikto nezapletie alebo oň môže niekto nezakopnúť.
- Dbajte, aby napájací prívod bol vždy suchý a nepoškodený.
- Napájací prívod nesmie byť poškodený ostrými alebo horúcimi predmetmi, otvoreným plameňom a nesmie byť ponáraný do vody.
- Žehlička nie je určená pre použitie vo výbušnom prostredí.
- Spotrebič je prenosný a má pohyblivý prívod s vidlicou, ktorá zabezpečuje dvojpólové odpojenie od elektrickej siete.
- V prípade potreby použitia predlžovacieho prívodu je nutné, aby nebol poškodený a vyhovoval platným normám.
- Výrobca nezodpovedá za škody spôsobené nesprávnym používaním spotrebiča (napríklad **popálenie, obarenie, požiar, zničenie bielizne alebo poškriabanie a znečistenie žehliacej platne**) a nie je povinný poskytnúť záruku na spotrebič v prípade nedodržania zhora uvedených bezpečnostných upozornení.

## II. OPIS SPOTREBIČA (obr. 1)

<b>A</b> — žehliaca platňa	<b>H</b> — regulačný kotúč termostatu
<b>B</b> — dýza kropenia	<b>I</b> — nádrž na vodu
<b>C</b> — kryt nalievacieho otvoru	<b>J</b> — tlačidlo SELF CLEAN
<b>D</b> — regulátor naparovania	<b>K</b> — odkladacia plocha
<b>E</b> — tlačidlo kropenia	<b>L</b> — priestor na uloženie napájacieho prívodu
<b>F</b> — tlačidlo parného šoku	<b>M</b> — napájací prívod
<b>G</b> — kontrolné svetlo	<b>N</b> — rukoväť
	<b>O</b> — odmerka na plnenie

## III. POKYNY NA OBSLUHU

Odstráňte všetok obalový materiál, vyberte žehličku a príslušenstvo. Pred prvým použitím odstráňte zo žehliacej platne prípadné nálepky, ochrannú fóliu alebo ochranný kryt. Žehličku po prvý raz zapnite na najvyššiu teplotu a ponechajte ju **zapnutú minimálne 10 minút** bez vody. Zo žehličky môže stúpať slabý dym, ktorý je spôsobený vypaľovaním použitých mazív a tmelov v parnej komore. Tento jav je úplne normálny a nie je dôvodom na reklamáciu spotrebiča. Pri prvom naplnení nádrže spotrebnou vodou odporúčame paru z celej nádrže vypustiť mimo žehlenú tkaninu.

### Teploty žehlenia

- Bielizeň roztriedte a žehlite podľa pokynov na ošetrovanie (napríklad **odporúčanie výrobcu – visačka na odev**). Ak inštrukcie chýbajú a poznáte materiál, z ktorého je odev, riadte sa tabuľkou na obr. 3. Tabuľka sa vzťahuje iba na základné materiály, z ktorých je odev, nie na prípadné ozdoby, úpravy materiálu a pod.
- Žehliť začínajte od bielizne s najnižšou odporúčanou teplotou po najvyššiu. Ak je odev ušitý z **viacerých druhov materiálu, upravený leštením, vrapovaním, strachovaním alebo je reliéfny, žehlite vždy podľa materiálu**, pre ktorý treba použiť najnižšiu teplotu. Ak materiál nepoznáte, nájdite vhodné miesto, ktoré pri nosení nebude vidieť, a na ňom vyskúšajte vhodnú teplotu.
- Vlnený textil odporúčame žehliť z rubu. Čistú vlnu môžete žehliť cez čistú bielu bavlnenú látku. Zamat a podobný textil žehlite jedným smerom (**zabráňte tak tvorbe lesklých plôch**).

- Žehlenie s naparovaním je nevhodné pre tenké syntetické a hodvábné tkaniny (napr. **akrylon, nylon, polyamid alebo polyester**).
- Pri žehlení s naparovaním odporúčame používať mäkkú textilnú priepustnú podložku.
- Kropiace zariadenia (prístrek) nie je vhodné pre tkaniny hodvábu, vlny alebo umelých vlákien, aby sa nevytvorili škvrny
- Zaisťte, aby žehlená látka bola riadne napnutá a para tak neunikala do strán.
- Aby žehliaca doska zostala stále hladká, chráňte ju pred priamym kontaktom s ostrými kovovými predmetmi (napr. **zipsy, gombíky, patenty, ozdobné predmety**).

### Žehlenie bez naparovania

Vidlicu napájacieho prívodu **M** zasunúť do elektrickej zásuvky, podsvieti sa regulačný kotúč **H**. Žehličku postavte do odkladacej polohy (obr. 7). Regulátor naparovania **D** nastavte do polohy **0**, vypnuté naparovanie (obr. 5), alebo vylejte z nádrže I vodu. Na regulačným kotúči **H** nastavte stupeň teploty oproti značke na nádrži podľa žehlenej tkaniny (obr. 2). Dosiahnutie správnej teploty signalizuje zhasnutie kontrolného svetla **G**.

### POZOR

V priebehu žehlenia bude dochádzať k cyklovaniu termostatu, čo je sprevádzané charakteristickým zvukom (cvakaním). Tento jav je úplne normálny a nie je dôvodom na reklamáciu spotrebiča.

### Odporúčanie

Regulačný kotúč **H** (obr. 2) je označený medzinárodnými symbolmi, ktoré odporúčajú optimálnu žehliacu teplotu a zhodujú sa s označením na niektorých druhoch bielizne a textílií (obr. 3). Ak sa žehlička ohrieva zo studeného stavu, alebo sa teplota mení z vyššej na nižšiu, odporúčame chvíľku počkať, aby sa teplota žehliacej platne mohla ustáliť.

### Žehlenie s naparovaním

Pridržte žehličku, regulátor naparovania **D** presuňte do polohy **0** (obr. 5) a odklopte kryt **C** nalievacieho otvoru nádrže. Priloženou odmerkou **O** nalejte vodu do nádrže I (obr. 4) a kryt nalievacieho otvoru zatvorte zaklapnutím. Žehlička musí byť v polohe určenej pre nalievanie vody. Žehličku postavte do odkladacej polohy (obr. 7) a nastavte regulačný kotúč **H** do vyznačenej oblasti naparovania (obr. 2 – ). Vidlicu napájacieho prívodu **M** zasunúť do elektrickej zásuvky. Po zhasnutí kontrolného svetla **G** posuňte regulátor **D** naparovania smerom od rukoväte žehličky. Čím bližšie posunutie regulátor k značke **MAX**, tým väčšie množstvo pary sa tvorí (obr. 5). Ak postavíte žehličku do odkladacej polohy, para sa automaticky prestane tvoriť (krátkodobo môže vystúpiť viac pary).

### Upozornenie

- Pre každé bežné žehlenie sa odporúča stredné nastavenie množstva pary. Iba v prípade žehlenia ľanových látok, silnej bavlny alebo podobných tkanín, odporúčame nastaviť množstvo pary na maximum. Nastavenie na vysokotlakové naparovanie odporúčame len vtedy, keď je regulačný kotúč **H** v teplotnom nastavení **•••**
- Dbajte, aby ste pri žehlení omylom nestlačili tlačidlo SELF CLEAN.
- V prípade naplnenia nádržky I vodou nad povolené množstvo (**MAX. 300 ml**) sa môže v žehličke tvoriť para aj keď je žehlička i v odkladacej polohe.

— V miestach s výskytom tvrdej vody odporúčame riediť ju destilovanou vodou. Informácie o tvrdosti vody získate od správcu vodovodnej siete alebo na hygienickej stanici. Pri tvrdosti vody > 15 °N odporúčame plniť žehličku vodou miesenou v nasledujúcom pomere:

Tvrdosť vody	Pomer vody z vodovodu a destilovanej vody
stredná	2 : 1
tvrdá	1 : 1
veľmi tvrdá	1 : 2

### Kropiace zariadenie

Zvlhčuje látky a účinne pomáha žehliť veľmi pokrčenú bielizeň. Uvádza sa do činnosti opakovaným stláčaním tlačidla kropenia **E**. Neodporúčame kropiť tenké látky (najmä **hodvábne a syntetické tkaniny**), môžu na nich zostať škvrny z použitej vody.

### Intenzívne naparovanie (parný šok)

Je intenzívne zvislé naparovanie slúžiacie na naparovanie voľne visiacych textílií (napr. zavesené odevy, záclony, závesy). Používa sa výhradne v prípade, keď na dokonalé vyžehlenie nestačí žehlenie s naparovaním. V tomto prípade stlačte podľa potreby viackrát za sebou tlačidlo intenzívneho naparovania **F** (obr. 6A —). Tak získate viac pary ako pri bežnom naparovaní.

### Upozornenie

Pri niekoľkonásobnom stlačení tlačidla intenzívneho naparovania **F** môže pri prepnení parnej komory odkvapnúť voda zo žehliacej platne. Tento jav nepovažujte za poruchu.

### VERTICAL systém

Je to intenzívne zvislé naparovanie určené na voľne visiace textílie. Regulačný kotúč **H** nastavte do vyznačenej oblasti naparovania (obr. 2). Jednou rukou napnite zľahka látku a žehličku posúvajte zvislým smerom zdola nahor (obr. 6B — ). Stláčajte tlačidlo intenzívneho naparovania **F** tak, aby ste dosiahli vertikálne nárazy pary. Tlačidlo nedržte stlačené stále a nepoužívajte ho viac ako **10-krát** za sebou.

### DRIP STOP

Zabraňuje vytekaniu vody zo žehliacej platne, ak nedosahuje potrebnú teplotu.

### Samočistiaci systém (SELF CLEAN)

Pridržite žehličku, regulátor naparovania **D** presuňte do polohy **0** (obr. 5) a odklopte kryt **C** nalievacieho otvoru nádrže. Nalejte do nádrže pol odmerky **O** vody (obr. 4) a kryt nalievacieho otvoru zatvorte zaklapnutím. **Žehlička musí byť v polohe určenej na nalievanie vody.** Postavte žehličku do odkladacej polohy (obr. 7) a regulačný kotúč **H** nastavte do maximálnej polohy. Vidlicu napájacieho prívodu **M** zasunúť do elektrickej zásuvky. Po zhasnutí kontrolného svetla **G** odpojte žehličku od elektrickej siete. Teraz ju vo vodorovnej polohe podržte nad umývadlom. Niekoľkokrát stlačte tlačidlo **SELF CLEAN** (dva- až trikrát) vždy na dobu asi 5 sekúnd. Potom počkajte až prestane vytekať voda z žehliacej platne. Po skončení čistenia prežehlite kus bavlnenej látky, aby sa očistila žehliaca platňa. Nakoniec žehličku postavte do odkladacej polohy (obr. 7), znovu ju pripojte do elektrickej siete a počkajte až zhasne kontrolné svetlo **G**. **Žehliacu platňu čistíte pomocou funkcie SELF CLEAN priebežne.**



**Bezpečnostná elektronika (AUTO STOP – platí pre typ ETA 6284 a ETA 6284/10)**

Ak žehlička vo vodorovnej polohe alebo preklopená na bok zostane bez pohybu 30 sekúnd, alebo sa ňou nepohybuje vo zvislej polohe viac ako 10 minút, bezpečnostná elektronika zabezpečí vypnutie ohrevu žehliacej platne. Funkciu bezpečnostnej elektroniky signalizuje blikanie kontrolného svetla **G** a zvukový signál. Pri pokračovaní v žehlení sa žehlička automaticky vypne.

**Skladovanie**

Po skončení žehlenia vylejte nespotrebovanú vodu z nádržky (**pozor, bude horúca**), alebo ju nechajte odpariť a žehličku nechajte vychladnúť. Potom presuňte regulátor **D** do polohy **0** (vypnuté naparovanie). Napájací prívod **M** obtočte okolo zadnej časti krytu **L** a žehličku uložte do odkladacej polohy (obr. 8). Spotrebič po očistení uložte na suchom, bezprašnom/bezpečnom mieste, mimo dosahu detí a nesvojprávnych osôb.

**IV. ÚDRŽBA**

**Pred každou údržbou žehličku odpojte od elektrickej siete vytiahnutím vidlice napájacieho prívodu z elektrickej zásuvky! Nepoužívajte drsné a agresívne čistiace prostriedky (napr. ostré predmety, škrabky, chemické rozpúšťadlá alebo riedidlá)!**

Celú (studenú) žehličku utrite najprv vlhkou handričkou a potom ju vyutierajte dosucha. Pri žehlení naškrobenej bielizne sa na žehliacej platni môže vytvárať hnedý povlak, ktorý najlepšie odstráni tekutým saponátovým prostriedkom s jemným práškom.

Žehlička je vybavená trvalým odvápnovacím systémom **ANTI CALC**, ktorý nevyžaduje údržbu. Tento systém ale nedokáže úplne zabrániť vzniku vápenitých usadenín. Spotrebič po očistení uložte na suchom, bezprašnom/bezpečnom mieste, mimo dosahu detí a nesvojprávnych osôb.

**V. ODSTRÁŇOVANIE PROBLÉMOV**

Problém	Príčina	Riešenie
Žehlička nehreje	Nie je pripojené napájanie	Skontrolujte kábel, vidlicu a el. zásuvku
	Regulačný kotúč termostatu je v polohe MIN	Nastavte kotúč do polohy • / •• / ••• alebo MAX
	Aktivovaná funkcia AUTO STOP	Pohnite žehličkou pre deaktiváciu bezpečnostnej funkcie
Žehlička nevytvára paru	V nádržke nie je voda	Nalejte vodu do nádržky
	Regulátor naparovania je v polohe 0	Presuňte regulátor do polohy naparovania
	Nastavená nízka teplota aktivujúca funkciu DRIP-STOP	Nastavte regulačným kotúčom teplotu, pri ktorom je možné použiť naparovanie a pred použitím počkajte, pokiaľ sa žehlička zahreje
Žehlička nevytvára parný šok	Nastavená nízka teplota aktivujúca funkciu DRIP-STOP	Nastavte regulačným kotúčom teplotu, pri ktorom je možné použiť naparovanie a pred použitím počkajte, pokiaľ sa žehlička zahreje
	Funkcia parného šoku bola použitá príliš často behom krátkej doby	Nechajte žehličku zahriať a chvíľu počkajte, než opäť použijete funkciu parného šoku
Kropiace zariadenie (prístrek) nerozstrekuje vodu	V nádržke nie je voda	Nalejte vodu do nádržky
	Vodný systém je zavzdušnený	Pritlačte prst na otvor trysky prístreku a súčasne niekoľkokrát stlačte tlačidlo kropiaceho zariadenia
Zo žehliacej dosky kvapká voda	Zle uzatvorený kryt nalievacieho otvoru nádržky	Uzavrite kryt nalievacieho otvoru
	Nastavená nízka teplota	Nastavte regulačným kotúčom teplotu, pri ktorom je možné použiť naparovanie a pred použitím počkajte, pokiaľ sa žehlička zahreje
	Funkcia parného šoku bola použitá pri nastavení teploty	Nastavte regulačným kotúčom teplotu ••• alebo MAX
	Pri žehlení bolo stlačené tlačidlo SELF CLEAN	Nepoužívajte funkciu SELF CLEAN
	Po ukončení žehlenia bola žehlička uložená vo vodorovnej polohe a regulátor naparovania nie je v polohe 0	Regulátor naparovania presuňte do polohy 0, vyprázdnite nádržku a postavte žehličku do odkladacej polohy

Zo žehliacej dosky sa odľupujú šupinky a iné nečistoty	V rozpore s doporučením je používaná neriedená voda o nadmernej tvrdosti <b>&gt;15 °N</b>	Použite vodu riedenú destilovanou vodou Urobte vyčistenie pomocou funkcie SELF CLEAN a parného šoku
	K odstráneniu vodného kameňa boli použité nedovolené chemické prípravky	Nepridávajte do nádržky na vodu žiadne chemické prípravky k odstráneniu vodného kameňa
Zo žehliacej dosky vyteká hnedá tekutina	Používate jeden z druhov vody, ktorú nedoporučujeme	K plneniu nádržky použite iba bežnú čistú pitnú vodu, prípadne vodu riedenú vodou destilovanou
	Vlákná z prádla sa dostali do otvorov v žehliacej doske a pália sa tam	Urobte vyčistenie pomocou funkcie SELF CLEAN a parného šoku, prípadne raz za čas vychladnutú dosku opatrne povysávajte
Žehliaca doska je špinavá alebo zahnedlá	Nastavená vysoká teplota	Nastavte ovládačom program/teplotu odpovedajúcu žehlenému materiálu tak, aby sa materiál na žehliacu dosku nepripaľoval
	Prádlo nie je dostatočne vyžmýkané a obsahuje zbytky pracieho prášku, aviváže alebo škrobu	Žehliacu dosku vyčistíte (viď. Údržba). Prádlo dobre vyžmýkajte.
Povrch žehliacej dosky je poškrabaný	Pri žehlení prišla doska do kontaktu s ostrými a tvrdými predmetmi.	Vyvarujte sa pri žehlení kontaktu so železnými predmetmi obsahujúcimi ostré hrany a nedávajte žehličku na kovovú podložku s ostrými hranami a výčnelkami.

## VI. EKOLÓGIA

Ak to rozmery umožňujú, na všetkých dieloch sú vytlačené znaky materiálov, ktoré sú použité na obalový materiál, komponenty a príslušenstvo, ako aj na ich recyklovanie. Uvedené symboly na výrobku alebo v sprievodnej dokumentácii znamenajú, že použité elektrické alebo elektronické výrobky nesmú byť likvidované spoločne s komunálnym odpadom. Za účelom správnej likvidácie výrobku ich odovzdajte na k tomu určených zberných miestach, kde budú prijaté zdarma. Správnou likvidáciou tohto produktu pomôžete zachovať cenné prírodné zdroje a napomáhate prevencii potenciálnych negatívnych dopadov na životné prostredie a ľudské zdravie, čo by mohli byť dôsledky nesprávnej likvidácie odpadov. Ďalšie podrobnosti si vyžiadajte od miestneho úradu alebo najbližšieho zberného miesta (viď [www.envidom.sk](http://www.envidom.sk)). Pri nesprávnej likvidácii tohto druhu odpadu môžu byť v súlade s národnými predpismi udelené pokuty.

Ak má byť spotrebič definitívne vyradený z činnosti, odporúča sa po jeho odpojení od elektrickej siete odrezať napájací prívod. Spotrebič tak bude nepoužiteľný.

**Údržbu rozsiahlejšieho charakteru alebo údržbu, ktorá vyžaduje zásah do vnútorných častí spotrebiča, musí vykonať iba špecializovaný servis!  
Nedodržaním pokynov výrobcu zaniká právo na záručnú opravu!**

Prípadné ďalšie informácie o spotrebiči a servisnej sieti získate na infolinke +420 577 055 333 alebo na internetovej adrese [www.eta.sk](http://www.eta.sk).

## VII. TECHNICKÉ ÚDAJE

Napätie (V)	uvedené na typovom štítku
Príkion (W)	uvedený na typovom štítku
Objem vody (ml.)	300
Hmotnosť bez vody (kg) asi	1,6

Na výrobok bolo vydané ES vyhlásenie o zhode podľa zákona č. 264/1999 Z.z. v platnom znení. Výrobok spĺňa požiadavky nižšie uvedených nariadení vlády v platnom znení:

- NV č. 308/2004 Z.z., ktorým sa ustanovujú podrobnosti o technických požiadavkách a postupoch posudzovania zhody pre elektrické zariadenia, ktoré sa používajú v určitom rozsahu napätia (zodpovedá Smernici Rady č. 2006/95/ES v platnom znení).
- NV č. 194/2005 Z.z. o podrobnostiach o technických požiadavkách na výrobky z hľadiska elektromagnetickej kompatibility (zodpovedá Smernici Rady č. 2004/108/ES v platnom znení).

Výrobca si vyhradzuje nepodstatné zmeny štandardného vyhotovenia, ktoré nemajú vplyv na funkciu výrobku.

*HOUSEHOLD USE ONLY — Len na použitie v domácnosti.*

*DO NOT IMMERSE IN WATER OR OTHER LIQUIDS – Neponárať do vody alebo iných tekutín.*

*TO AVOID DANGER OF SUFFOCATION, KEEP THIS PLASTIC BAG AWAY FROM BABIES AND CHILDREN. DO NOT USE THIS BAG IN CRIBS, BEDS, CARRIAGES OR PLAYPENS. THIS BAG IS NOT A TOY.*

*Nebezpečenstvo udusenía. PE vrecko odkladajte mimo dosahu detí. Vrecko nie je na hranie.*

**VÝROBCA:** ETA a.s., Zelený pruh 95/97, 147 00 Praha 4-Bráník, Česká republika.

**VÝHRADNÝ DOVOZCA PRE SR:** ETA - Slovakia, spol. s r.o., Stará Vajnorská 8, 831 04 Bratislava 3.

## INSTRUCTIONS FOR USE

Dear customer, thank you for buying our product. Before putting the appliance into operation, read carefully these instructions for use and store this manual properly together with the certificate of warranty, a cash voucher and possibly with the package and the internal contents of the package.

According to the type, the ironing plate has the Eloxium or Ceramic layer that ensures extreme hardness of the coating, it is resistant to scratching and it keeps its excellent gliding property permanently. The iron enables both dry ironing and steam ironing. It is equipped with elements increasing comfort of use – intensive/vertical steaming, sprinkling device, and systems DRIP STOP, SELF CLEAN, ANTI CALC. The handle of the iron is closed and it is adapted for ironing with the right and the left hand. At the back side the handle forms a support that enables putting it in the rest position. Handling while ironing is easier thanks to a swing-out power cable terminal. The electronics automatically switch the heating element on and off during ironing that maintains the set temperature. Regulation of the ironing plate temperature takes place in pre-set steps.

### I. SAFETY WARNING

- Before the first use, read all the instructions for use carefully, look at the picture and keep the instructions for later use. Consider the instructions for use as a part of the appliance and pass them on to any other user of the appliance.
- Check whether the data on the type label correspond with the voltage in your socket. The power cord plug has to be connected only to electric installation socket complying applicable standards. Use of separate electric circuit with **16 A** fuse is recommended.
- The electric socket must be easily accessible to easy disconnect the iron in dangerous and/or emergency situations.
- **Do not insert to or take out the plug from a socket with wet hands and do not pull the power cord!**
- **Do not leave the iron plugged in power supply without supervision!**
- Never use the appliance if its power cord or plug is damaged, if it does not work properly, if it fell down and was damaged and is leaking. In this case take the appliance to a special service to check its safety and proper function.
- This product can be used by children at the age of 8 years and older and people with reduced physical or mental abilities or lack of experience and knowledge if they are supervised or if they were instructed regarding use of the appliance in a safe way and if they understand possible risks. Children must not play with the appliance. User cleaning and maintenance must not be performed by children if they are younger than 8 year and unsupervised. Children younger than 8 years must be kept out of reach of the appliance and its power cord.

- Iron and its supply keep out of reach of children under 8 years (when is plugged in to power or cools down).
- Use and place the iron on a stable surface.
- When putting the iron on a stand, make sure that the surface that the stand is placed on is stable.
- Whenever you fill the container with water during ironing and empty the container after ironing, unplug the iron from the electric power.
- The appliance is intended for use in households only and for similar use (in shops, offices and similar areas, in hotels, motels and other residential areas, in bed and breakfast facilities)! **It is not designed for commercial use!**
- **Do not use the iron outdoor!**
- Do not use the iron as room heating device!
- Do not put any objects to the iron.
- Do not use the appliance with program, time switch or any other item, which switches ON the appliance automatically, as there is a risk of fire, when the appliance is covered or improperly located.
- Never iron or steam iron the clothes on persons (directly on body) and do not direct the steam to any persons or animals.
- **The thermostat can never be used as a switch!**
- **Never immerse the appliance into water (even its parts)! Do not wash it under running water!**
- Any modification of the appliance surface (e.g. by means of self-adhesive wall-paper, foil etc.) is prohibited!
- Do not place the iron in such a way that could represent harm (e.g. **fire, burn and scalding**).
- Due to production tests, the internal iron container can be misted up. Do not consider it to be a defect when purchasing the iron.
- Never **pour** water to the container that was produced by defrosting of a freezer, water condensed in a dryer, air-conditioning or dehumidifying units, certain types of mineral waters, rain-water, water enriched with alcohol, perfume and preparations for treatment and for stiffening fabrics (e.g. **starch, fabric conditioners**) or vinegar, decalcifying agents, softeners or other chemical substances. Do not use pure distilled water.
- When ironing, be very careful, tilting of the iron may result in the hot water pouring out of the filling hole.
- Make sure that the power cord is always dry and it is not damaged.
- Regularly check condition of the appliance power cord.
- The power cord must not be damaged with sharp or hot objects, open fire, it must not be sunk into water or bent over sharp edges. Never put it to hot surfaces, prevent its free hanging over edge of table or work board. Touching, stumbling or pulling the power cord e.g. by children may cause tipping over or falling of the appliance with subsequent severe injury!
- The appliance is portable and it is equipped with a movable connector with a plug which ensures double-pole disconnection from power supply.
- If you need to use the extension cord, it has to be uncorrupted and it has to comply with the valid standards.
- Never use the appliance for any other purpose than for that described in these instructions for use!

- The producer is not responsible for damage caused by improper use of the appliance (e.g. **burning, scalding, fire, clothes damage, scratching and contamination of the ironing plate**) and its guarantee for the appliance does not apply to situations when the safety warnings above have not been complied with.

## II. DESCRIPTION OF THE APPLIANCE (Fig. 1)

- |                                    |   |
|------------------------------------|---|
| <b>A</b> – ironing plate           | <b>H</b> – thermostat regulation wheel  |
| <b>B</b> – additional spray jet    | <b>I</b> – water container              |
| <b>C</b> – filling hole lid        | <b>J</b> – SELF CLEAN button            |
| <b>D</b> – steaming regulator      | <b>K</b> – rest board                   |
| <b>E</b> – additional spray button | <b>L</b> – space for power cord wind-up |
| <b>F</b> – steam shock button      | <b>M</b> – power cord                   |
| <b>G</b> – control light           | <b>N</b> – handle                       |
|                                    | <b>O</b> – filling cup                  |

## III. INSTRUCTIONS FOR USE

Remove all the packing material and take out the iron with the accessories. Remove any labels, protective foils or covers from the ironing plate before the first use. At first switch the iron ON to maximum temperature and let the iron at least **10 minutes running without water**. The iron may produce slight smoke, which is caused by burning of used lubricants and seals in steam chamber. This is normal situation and does not form the reason for warranty claim. During first filling of the tank with operating water it is recommended to release the steam from whole tank outside the ironed fabric.

### Ironing temperatures

- Sort laundry and iron according to the instructions for treatment (e.g. **manufacturer's recommendation - the label on clothes**). If the instruction is missing and you know the material of the clothes, follow the table on picture 3. The table applies to basic materials only, not to possible decorations, material treatment, etc.
- Start to iron from the lowest temperatures to higher temperatures. If clothes consist of e.g. **two and more materials or if they contain stringing, purls, embossing, stretch material**, etc., always iron according to the material requiring the lower temperature only. If you do not know the material, find the suitable place that is not visible when wearing and try suitable temperature for ironing at the place.
- When ironing woollen fabrics, we recommend ironing on the back side of the fabric and you can iron virgin wool through additional cloth. Velvet and similar fabrics can be ironed in one direction (**you will prevent creation of glossy areas**).
- Steam ironing is not suitable for fabrics from synthetic and silk fibers (e.g. **acrylon, nylon, polyamide or polyester**).
- We recommend using soft textile permeable base materials for steam ironing.
- Make sure that the ironed fabric is tensed up properly so that steam does not leak to the sides.
- For the ironing plate to remain smooth, protect it from direct contact with sharp metal objects (e.g. **zip fasteners, buttons, snap buttons, decorative objects**).



## Ironing without steaming

Plug the power cord **M** to electric socket; control is lit. Put the iron to the rest position (Fig. 7). Turn the steaming regulator **D** to the **0** position, steaming off (fig. 5) or pour out water from the container **I**. Set the program on the display using regulation wheel **H** according to the selected fabric material (Fig. 2). Reaching the required temperature is shown by turning the indicator lamp **G** OFF.

## WARNING

– During ironing the thermostat will cycle, which is accompanied by characteristic sound (clicking). This is normal situation and does not form the reason for warranty claim related to the appliance.

## Recommendation

Control **H** (Fig. 2) is marked with international symbols that recommend the optimum ironing temperature and they are the same as marking on some types of laundry and textiles (Fig. 3). When the temperature is increased from the cold state or if the temperature is set from higher to lower, we recommend waiting for a while (see the information on the display and listen for sound signalling) due to stabilization of the ironing plate temperature.

## Steam ironing

Hold the iron in your hand, turn the steaming regulator **D** to the position **0** (Fig. 5) and slide the cover **C** to open the filling container lid. Pour in water to the container **I** (Fig. 4) with the enclosed cup **O** and close the filling hole lid in the opposite direction. Keep the position of the iron for pouring in water. Put the iron to the rest position (Fig. 7) and set the regulation wheel **H** to the marked area for steaming (Fig. 2 - ). Plug the power cord **M** to a socket. When the control light **G** goes off, move the steaming regulator **D** away from handle. The more you move the regulator towards **MAX**, the bigger amount of outgoing steam there will be (Fig. 5). Place the iron to the rest position, automatic creation of steam will stop (more steam may be going out for a short time).

## Warning

- For all normal ironing the middle adjustment of the steam amount is recommended. Only on ironing the linen fabric, thick cotton and similar fabrics the adjustment of the steam amount to maximum value is recommended. Setting to high-pressure steam ironing is recommended only if the regulation wheel **H** is set to temperature setting **...**.
- Be extra careful to avoid accidental pushing of the **SELF CLEAN** button.
- When water container **I** is filled with water over the permitted limit (**MAX. 300 ml**), steam can be created even in the rest position.
- At places with hard water we recommend diluting it with distilled water. You will get the information about water hardness at the water-management authorities, or at the local sanitary station. For water hardness **> 15 °N** we recommend filling the iron in the following ratio:

Water hardness	Ratio of tap water : distilled water
medium	2 : 1
hard	1 : 1
very hard	1 : 2

### Sprinkling appliance (additional spray)

It is used for moistening fabrics and it is effective in ironing extremely creased fabrics. It is activated by repeated pressing of additional spray button **E**. We do not recommend applying additional spray for fine fabrics (e.g. **silk and synthetic**) as the used water may stain the fabric.

### Intensive steaming (steam shock)

Use only if the steam ironing is insufficient. In this case press intensive steaming button **F** several times (Fig. 6A - ). Thus you will get additional steam except for the steam created by standard steaming.

### Warning

When you press intensive steaming button **F** several times, water may drip from the ironing plate due to excess water in the steam chamber. Do not consider this as faulty operation.

### VERTICAL SYSTEM

It is intensive vertical steaming for steaming of freely hanging textiles (such as hanging clothes, draperies, hangings). Set the regulation wheel **H** to the marked area for steaming (Fig. 2). As soon as the indication lamp **G** turns **OFF**, stretch the fabric slightly with one hand and move the iron vertically bottom-up (Fig. 6B - ). Press the intensive steaming button **F** so that you reach vertical steam hammer. Do not hold the intensive steaming button pressed continuously and do not use it more than 10 times consecutively.

### CAUTION

- Prevent burning of sensitive fabrics, do not close them to the iron to distance of 10 to 20 cm.
- Use the VERTICAL function only if the regulation wheel **H** to the **•••** or maximum position.
- Do not iron clothes that you or other people are wearing!
- Never direct steam flow to persons or animals!

### DRIP STOP

The appliance prevents leaking water from the ironing plate when its temperature is insufficient.

### Safety electronics (AUTO STOP – applies for type **ETA 2284** and **ETA 6284/10**)

The safety electronics ensures switching OFF the iron plate heating within 30 seconds, when the iron is left without any movement in horizontal position or when it is tilted over to one side, or within 10 minutes, when it is left in vertical position. Function of safety electronics is signalled by flashing of indicator lamp **G** and by acoustic signal (beep). The iron is restarted automatically, when the ironing is resumed.

### Self-cleaning system (SELF CLEAN)

Hold the iron disconnected from power supply in your hand, turn steaming regulator **D** to **0** position (Fig. 5) and lift off cover **C** to open the filling container lid. Pour water into container **I** using the enclosed cup **O** to fill half of it and close the filling hole lid (Fig. 4) by snapping it. **Keep the position of the iron for pouring water in it.** Put the iron to the rest position (Fig. 7) and set the regulation wheel **H** to the maximum position. Plug power cord **M** into a socket. When the control light **G** switch off, disconnect the iron from the electric power. Hold the iron in the horizontal position over a sink. Press the **SELF CLEAN** button repeatedly (two to three times), each time for about 5 seconds.

Then wait till water stops going out from the ironing plate. If the iron still contains a lot of impurities, repeat the procedure while pushing the intensive steaming button between individual pushing of the **SELF-CLEAN** button. After completing the cleaning, plug the iron into the electric power, set the selected program and then iron a clean piece of cotton cloth so that the ironing plate is cleaned. **Clean the ironing plate using the SELF CLEAN function continuously.**

### Storage

After finishing ironing, pour out the unused water from the container (be careful, it can be hot), or let the rest of the water evaporate and let the iron cool down. Then turn regulator **D** to **0** position (steam switched off). Wind power cord **M** over the back side of cover **L** and put the iron to the rest position (Fig. 8) out of reach of children and incapacitated persons.

## IV. MAINTENANCE

**Before every maintenance, unplug the iron from power supply by taking the fork of the power cord out of the socket! Do not use rough and aggressive detergents (e.g. sharp objects, peelers, pot scourers, caustic agents for cleaning or other solvents).**

Wipe the entire iron with a wet cloth in the cooled state and dry up. If brown film is created on the ironing plate (e.g. when ironing starched laundry), you can remove the film by a detergent containing fine sand.

The iron is equipped with a permanent decalcification system **ANTI CALC** that does not require maintenance. But the system cannot fully prevent creation of calcareous sediments.

## V. TROUBLESHOOTING

Problem	Cause	Solution
Iron is not heated.	Power supply not connected	Check the cord, plug and the socket
	Thermostat regulation wheel is in MIN position	Set the wheel to position • / •• / ••• or MAX
	AUTO STOP function activated	Move the iron for deactivation of the safety function
Iron does not create steam	There is no water in the container	Pour water into the container
	Steaming regulator is in 0 position	Move the regulator into the steaming position
	Low temperature is set for activating the DRIP-STOP function	Use the regulation wheel to set a temperature, during which you can use steaming and wait till the iron is heated for using it
Iron does not create steam shock	Low temperature is set for activating DRIP-STOP function	Use the regulation wheel to set a temperature, during which you can use steaming and wait till the iron is heated for using it
	The function of steam shock was used too often during a short period of time	Let the iron heat and wait for a while before using the electric shock function again

Sprinkling equipment (additional spray) does not sprinkle water	There is no water in the container	Pour water into the container
	The water system is aerated	Tighten finger on the additional spray jet hole and at the same time press the sprinkling device button several times
Water is dripping from the ironing plate	The lid of the pouring hole of the container is not closed properly.	Close the pouring hole lid
	Low temperature is set	Use the regulation wheel to set a temperature, during which you can use steaming and wait till the iron is heated for using it
	The steam shock function was used when temperature below 000 was set	Use the regulation wheel to set a temperature *** or MAX
	The SELF CLEAN button was pressed during ironing	Do not use the SELF CLEAN function
	After finishing ironing, the iron was put into the horizontal position and the steaming regulator is not in 0 position	Move the steaming regulator to 0 position, empty the container and put the iron into the rest position
Flakes and other impurities are peeled off the ironing plate	Contrary to recommendation undiluted water is used with excessive hardness >15 °N	Use water diluted with distilled water
		Clean the iron using the SELF CLEAN function and steam shock
Brown liquid is pouring out of the ironing plate	Improper chemical agents were used for removing scale	Do not add any chemical agents into the water container for removing scale
	You use one of the types of water that we do not recommend	Use only common clean drinking water for filling in the container, or water diluted with distilled water
	Fibers from linen got into the holes in the ironing plate and they are burning there	Clean the iron using the SELF CLEAN function and the steam shock, or vacuum the cooled plate delicately from time to time
The ironing plate is dirty or it has brownish colour	High temperature is set	Set the program/temperature by the control that corresponds to the ironed material so that the material is not burned on the ironing plate
	Laundry is not sufficiently rinsed and it contains residues of washing powder, softener or starch	Clean the ironing plate (see Maintenance). Rinse the laundry properly.
The ironing plate surface is scratched	The plate was in contact with sharp and hard objects while ironing	During ironing, avoid contact with metal objects containing sharp edges and do not put the iron on a metal base with sharp edges and protrusions

## VI. ENVIRONMENTAL PROTECTION



If the dimensions allow, there are labels of materials used for production of packing, components and accessories as well as their recycling on all parts of the appliance. The symbols specified on the product or in the accompanying documentation mean that the used electrical or electronic products must not be disposed of together with municipal waste. For proper disposal, hand them over at the special collection places where they will be accepted free of charge. Suitable disposal of the product can help to maintain valuable natural resources and to prevent possible negative impacts on the environment and human health, which could be the possible consequences of improper waste disposal. Ask for more details at the local authorities or at a collection site. Fines can be imposed for improper disposal of this type of waste in agreement with the national regulations. If the appliance is to be put out of operation for good, after disconnecting it from power supply we recommend cutting off the power cord and in this way it will not be possible to use the appliance again.

**More extensive maintenance or maintenance requiring intervention in the inner parts of the appliance must be carried out by professional service!**

**Failure to comply with the instructions of the manufacturer will lead to expiration of the right to guarantee repair!**

## VII. TECHNICAL DATA

Voltage (V)	specified on the type label
Input (W)	specified on the type label
Water volume (volume ml.)	300
Weight without water (kg) about	1,6

The product matches the requirements of the below statutory order as amended:

- Committee Regulation No. 2006/95/ES as amended, setting the technical requirements of the electrical appliance as low.
- Committee Regulation No. 2004/108/ES as amended, setting the technical requirements of products in terms of their electromagnetic compatibility.

The manufacturer reserves the right to make insignificant changes to the standard design that do not affect the function.

**HOUSEHOLD USE ONLY. DO NOT IMMERSE IN WATER. TO AVOID DANGER OF SUFFOCATION, KEEP THIS PLASTIC BAG AWAY FROM BABIES AND CHILDREN. DO NOT USE THIS BAG IN CRIBS, BEDS, CARRIAGES OR PLAYPENS. THIS BAG IS NOT A TOY**

**PRODUCER:** ETA a.s., Zelený pruh 95/97, 147 00 Praha 4-Bráník, Czech Republic.

## HASZNÁLATI UTASÍTÁS

Tisztelt Vevőnk! Köszönjük, hogy termékünket megvásárolta. Ezen készülék üzembehelyezése előtt kérjük, olvassa el nagyon figyelmesen annak használati utasítását és ezt az útmutatót a garanciajeggyel, a pénztári bizonylattal és lehetőség szerint a csomagoló anyagokkal és azok tartalmával együtt gondosan őrizze meg.

Kivitele szerint a vasalótalp Eloxium vagy Kerámia réteggel rendelkezik, ami biztosítja a bevont réteg rendkívüli keménységét, karcolással szembeni ellenállását és kiváló siklását. A vasaló száraz vasalást és gőzölős vasalást tesz lehetővé. A vasaló további, a kezelés kényelmét fokozó elemekkel rendelkezik – intenzív/függőleges gőzöléssel, permetező berendezéssel és DRIP STOP, SELF CLEAN, ANTI CALC rendszerekkel. A vasaló fogantyúja zárt kialakítású és úgy jobb- mint balkezes vasalásra használható. A fogantyú hátsó része támaszfelületként szolgál, ami lehetővé teszi azt nyugalmi helyzetbe állítani. A vasaló vasalás közbeni mozgatását megkönnyíti a forgó csatlakozó kábel. A jelzőlámpa vasalás közben a termosztát önműködő elektromos bekapcsolását és kikapcsolását jelzi, ami a vasaló előre beállított hőmérsékletét szabályozza. A vasalólap hőmérséklete folyamatos szabályozású.

## I. BIZTONSÁGI ELŐÍRÁSOK

- Első üzembe helyezés előtt figyelmesen olvassa el a kezelési útmutatót, tekintse meg az ábrákat és az útmutatót annak későbbi használata céljaira őrizze meg. Az útmutatóban foglalt utasításokat tekintse a készülék tartozékaként és adja át azt a készülék esetleges további felhasználójának.
- **Az el. hálózatra csatlakoztatott vasalót ne hagyja felügyelet nélkül!**
- A terméket soha ne hagyja bekapcsolt állapotban felügyelet nélkül.
- Ne használja a készüléket, ha annak csatlakozóvezetéke vagy villásdugója sérült, ha nem működik rendesen vagy ha leesett, megsérült és nem tömör. Ilyen esetekben a készüléket adja át szakszervizi vizsgálatokra, annak biztonságtechnikája és helyes működése ellenőrzése céljából.
- A készüléket 8 éven felüli gyermekek, illetve csökkent fizikai, érzékelési vagy szellemi képességekkel rendelkező, vagy a készülék működtetésében járatlan személyek is használhatják, amennyiben ezt felügyelet mellett teszik, illetve ismerik a készülék biztonságos működtetésének módját és az azzal járó veszélyeket. A gyermek ne játsszon a készülékkel! Felügyelet nélkül a gyermek nem végezheti el a készülék tisztítását, karbantartását!
- Ha a készülék csatlakozó vezetéke megsérül, akkor azt a gyártó cég, annak szervíz szakembere vagy hasonló minősítéssel rendelkező más személy cserélje ki, hogy elkerüljük ezzel veszélyes helyzet kialakulását.
- A vasalót stabil felületen kell használni és tárolni.

- A vasalót és annak tápkábelét mikor az csatlakoztatva van a hálózathoz, vagy éppen hül ki, tartsa távol a 8 év alatti gyerekektől!
- A vasaló állványra történő elhelyezésekor biztosítsa azt, hogy az állvány mindig stabil felületen álljon.
- Ellenőrizze, hogy a típustáblán levő feszültségérték megegyezik-e az Ön elektromos dugaszolóaljzatában levő feszültséggel. A csatlakozó vezeték villásdugóját csak olyan elektromos dugaszolóaljzatba lehet csatlakoztatni, ami megfelel az érvényes szabványoknak. Tanácsosnak tartjuk különálló, **16 A**-es biztosítékkal védett elektromos áramkör használatát.
- Az el.dugaszolóaljzat jól hozzáférhető legyen, hogy veszély esetén a vasalót könnyen le lehessen kapcsolni az el.hálózatról.
- **Nedves kézzel ne dugja be a csatlakozóvezeték villásdugóját az el. dugaszolóaljzatba és ne húzza ki azt az el. dugaszolóaljzataból a csatlakozóvezeték felől!**
- A tartály minden egyes vasalás közbeni vízzel történő feltöltésekor és a vasalás befejezése utáni kiürítésekor húzza ki a csatlakozóvezeték villásdugóját az el. dugaszolóaljzataból.
- A bekapcsolt vagy az éppen lehűlő vasalót és annak csatlakozó vezetékét tartsa 8 év alatti életkorú gyermekek által nem hozzáférhetően.
- A készüléket csak háztartási vagy ahhoz hasonló célokra szabad használni (üzletekben, hivatali helyiségekben és hasonló munkahelyeken, hotelekben, motelekben és további hasonló szállást és reggelizést biztosító intézményekben)! **Nem használható kommersz célokra!**
- **Ne használja a vasalót külső térben!**
- A vasalót ne használja a helyiség fűtéséhez!
- Ne helyezzen a vasalóra más tárgyakat.
- Ne használja a készüléket olyan programmal, időkapcsolóval vagy bármely olyan alkatrészsel együtt, ami a készüléket automatikusan bekapcsolhatja, mivel a készülék letakart állapotában vagy helytelen elhelyezésekor tűzveszély keletkezhet.
- Soha ne vasaljon vagy ne gőzöljön személyeken viselt öltözéket (közvetlenül a testükön) és ne irányítsa a gőzt személyekre sem állatokra.
- **A termosztátot nem szabad készülék kapcsolóként használni!**
- **A vasalót soha ne merítse vízbe (még részlegesen sem) és ne mossa le azt folyóvízben!**
- Nem megengedett a készülék felületét bármilyen módon megváltoztatni (pl. **öntapadó tapétával, fóliával** stb.)!
- A vasalót úgy tegye félre, hogy ne keletkezzen veszélyes helyzet (pl. **tűzeset, égési sérülés és leforrás**).
- A gyártási próbák következményeként a vasalótartály belülről bepárasodhat. Vásárlásnál ezt ne tekintse meghibásodásnak.
- Semmi esetre se töltse a tartályt a hűtőszekrény kiolvasztásakor keletkezett vízzel, ruhaszáritóban, klímaberendezésben vagy víztelenítő berendezésben kondenzálódó vízzel, bizonyos ásványvízfajtákkal, esővízzel, alkoholos vízzel, parfümmel és a fehérnemű kezelésére és keményítésére szolgáló készítményekkel (pl. **keményítővel, öblítőszerrel**) vagy ecettel, vízkőoldó anyagokkal, vízlágyítókkal vagy más vegyi anyagokkal. Ne használjon hígítatlan desztillált vizet.
- Vasalás közben legyen fokozottan óvatos, mivel a vasaló felborulásakor a töltőnyíláson át forró víz folyhat ki.



- Ügyeljen arra, hogy a csatlakozóvezeték mindig száraz és sértetlen legyen.
- Ellenőrizze rendszeresen a készülék csatlakozóvezetéke műszaki állapotát.
- A csatlakozóvezetéket nem szabad éles vagy forró tárgyakkal, nyílt lánggal megromgálni, nem szabad azt vízbe meríteni sem éles peremeken át hajlítani. Soha ne helyezze a vezetékét forró felületre, ne hagyja az asztal vagy a munkalap szélén át lógni. A csatlakozóvezetékbe történő beakadásakor, bebotlaskor vagy a csatlakozó vezeték gyermekek által történő megrángatásakor a készülék felborulhat vagy leeshet és ezzel komoly sérülés történhet!
- A készülék hordozható kivitelű és villásdugóval ellátott hajlékony csatlakozóvezetékkel rendelkezik, ami a készülék elektromos hálózatról történő kétsarkú leválasztását teszi lehetővé.
- Az esetleges vezetékhozzabító használatakor fontos, hogy az ép legyen és megfeleljen az érvényes szabványoknak.
- A készüléket ne használja más célokra, mint amire az készült és amit ezen útmutató tartalmaz!
- Gyártócég nem vállal jótállást a készülék helytelen használatából eredő károkért (pl. **égési, forrázási sérülésekért, tűzkárokért, a fehérmű tönkremenetelért, a vasalólapmegkarcolódásáért és szennyeződéséért**) és nem garanciaköteles a készülékért a fenti biztonsági figyelmeztetések be nem tartása esetén.

## II. A KÉSZÜLÉK LEÍRÁSA (1. ábra)

<b>A</b> – Vasalótalp	<b>H</b> – Hőmérsékletszabályzó
<b>B</b> – Permetezőfej	<b>I</b> – Víztartály
<b>C</b> – Beöntőnyílás fedele	<b>J</b> – SELF CLEAN nyomógomb
<b>D</b> – Gőzszabályzó	<b>K</b> – Támasztófelület
<b>E</b> – Permetező gomb	<b>L</b> – Csatlakozókábel helye tároláskor
<b>F</b> – Gőzsokk gombja	<b>M</b> – Csatlakozókábel
<b>G</b> – Ellenőrző lámpa	<b>N</b> – Fogantyú
	<b>O</b> – Töltő pohár

## III. KEZELÉSI ÚTMUTATÓ

Távolítsa el az összes csomagolóanyagot, vegye ki abból a vasalót és tartozékait. Első üzembehelyezés előtt távolítsa el a vasaló talpáról az esetleges védőfóliákat, címkéket, védőburkolatokat vagy egyéb borítást. Az első bekapcsolást a legmagasabb hőmérsékletre beállítva végezze és hagyja a vasalót legalább **10 percig víz nélkül bekapcsolt állapotban**. Közben a vasalóból egy kevés füst távozhat, amit a gőzkamrában levő kenő és tömítőanyagok kiégése okozza. Ez teljesen normális jelenség és nem ok a készülék reklamációjára. A tartály vízzel történő első feltöltésekor javasoljuk a teljes tartály gőztartalmát a vasaló nyíláson kívüli helyre kiereszteni.

### Vasalási hőmérsékletek

- Osztályozza és vasalja a ruhaanyagokat a megfelelő utasítások (pl. **gyártócégi javaslatok – a ruhadarabon levő címke**) szerint. Ha nincs megfelelő utasítás és Ön ismeri az öltözék anyagát, akkor a 3.ábra szerint járjon el.
- A táblázat csak az alapanyagokra vonatkozik, az esetleges diszítésekre, anyagdíszekre stb. nem érvényes. A vasalást alacsony hőmérsékleten kezdje és magasabb hőmérsékleteken folytassa. Ha a ruhadarab két vagy több anyagból tevődik össze vagy fényezett, hullámosított, domborított stb., akkor mindig az alacsonyabb hőmérsékletet igénylő anyag szerint vasaljon. Ha az anyagot nem ismeri, akkor találjon olyan

helyet, ami annak viselésénél nem lesz látható és ott próbálja ki a megfelelő vasalási hőmérsékletet.

- A gyapjúból készült textiliáknál javasoljuk az anyagot annak visszáján vasalni, tiszta gyapjút pedig vasalóruhán át vasaljon. Bársonyt és hasonló textiliákat egy irányban vasaljon (**megakadályozza fényes felületek keletkezését**).
- Gőzöléses vasalás nem alkalmas szintetikus és selyemből készült anyagokra (pl. **akrilon, nylon, poliamid vagy poliészter anyagokra**).
- A permetező berendezés (spricc) nem alkalmas selyem, gyapjú vagy műanyag szálból készült anyagokra, mivel azokon foltok keletkezhetnek.
- Gőzöléses vasaláshoz javasoljuk puha textil anyagú áteresztő alátétek használatát.
- Biztosítsa azt, hogy a vasalandó anyag rendben ki legyen feszítve és ezzel a gőz ne illanjon el oldalirányban.
- Hogy a vasalótalp mindig síma maradjon, védje azt éles fémtárgyakkal történő érintkezésektől (pl. **zippzárok, gombok, patentek, diszítések**).

### Gőzölés nélküli vasalás

A csatlakozóvezeték **M**-jelű villásdugóját csatlakoztassa az el. hálózathoz, ekkor a szabályozógomb világitani kezd. Állítsa a vasalót annak kitámasztott helyzetébe (7. ábra). A gőzölés **D** jelű szabályozóját állítsa a **0** helyzetbe, a kikapcsolt gőzölési helyzetbe (5. ábra), ill. öntse ki az I tartályban levő vizet. A **H** jelű szabályozó gombot állítsa rá a választott anyagnak megfelelő, a tartályon levő fokozat jelére (2. ábra) A **G** jelű jelzőlámpa kikapcsolása a helyes munkahőmérséklet elérését jelzi.

### FIGYELEM

Vasalás közben a termosztát be-és kikapcsolása következik be, amelyet jellegzetes hangjel (kattanás) kísér. Ez teljesen normális jelenség és nem ok a készülék reklamációjára.

### Javaslatok

A **H** jelű szabályozó gomb (2. ábra) nemzetközi jelzésekkel rendelkezik, amelyek optimális vasalási hőmérsékletet biztosítanak és azok jelölése azonos némely fehérnemű és textília jelölésével (3. ábra). A vasaló hideg állapotból történő felmelegedése vagy annak magasabb hőmérsékletről történő lehűlésekor javasoljuk rövid ideig kivárni a vasalótalp hőmérséklete állandósulását.

### Gőzölős vasalás

Vegye kézbe a vasalót, a **D** jelű gőzölésszabályozó gombját állítsa **0** helyzetbe (5. ábra) és nyissa ki a **C** jelű beöntőnyílás fedelét. A mellékelt **O** jelű pohárka segítségével öntsön vizet az **I** jelű tartályba (4. ábra) és a beöntőnyílás fedelét kattantásig zárja le. A víz betöltésekor tartsa a vasalót a beöntésnek megfelelő helyzetben. Állítsa a vasalót annak tárolási helyzetébe (7. ábra) és a **H** jelű szabályozó gombot állítsa rá a megjelölt gőzölési területre (2. ábra ). Az **M** jelű csatlakozóvezeteki villásdugót csatlakoztassa az el. dugaszolóaljzatba. A **G** jelű jelzőlámpa kialvása után állítsa a **D** jelű szabályozót a fogantyútól távolabbi helyzetbe. Minél jobban tolja a szabályozót a **MAX** irányban, annál nagyobb lesz a kilépő gőz mennyisége (5. ábra). Ha a vasalót annak kitámasztott helyzetébe teszi, akkor automatikusan megszűnik a gőzfejlődés (rövid ideig azonban még több gőz áramolhat ki).

## Figyelmeztetés

- A szokásos vasalásokhoz javasoljuk a gőzmennyiséget középhelyzetbe állítani. Csak lenből készült anyagok, vastag pamut vagy ahhoz hasonló anyagok esetén javasoljuk a gőzmennyiséget a maximálisra állítani. A nagynyomású gőzölésre történő beállítást csak akkor javasoljuk, ha a **H** jelű szabályozókorong a **•••** jelű hőfoktartományba van beállítva.
- Vasaláskor fokozott óvatossággal ügyeljen arra, hogy véletlenül ne nyomja meg a **SELF CLEAN** nyomógombot.
- Ha az **I** jelű tartályba a megengedett mennyiségnél (**MAX. 300 ml**) több vizet tölt, akkor a vasalóban annak kitámasztott helyzetében is fejlődhet gőz.
- Kemény víz esetén javasoljuk a vizet desztillált vízzel hígítani. A vízkeménységre vonatkozó információkat a Vízműveknél, illetve a Közegészségügyi Állomáson szerezhetik be. Ha a víz keménysége **> 15 °N** akkor a vasalóba a következő keverék arányban javasoljuk tölteni:

Vízkeménység	A vízvezetéki víz és a desztillált víz aránya
közepes	2 : 1
kemény	1 : 1
fokozottan kemény	1 : 2

## Permetezőfej

Az anyagok nedvesítésére szolgál és hatásosan segít erősen gyűrött textiliák vasolásánál. Az **E** jelű spricc-nyomógomb ismételt benyomásával lép működésbe. Nem javasoljuk vékony anyagoknál spriccelést alkalmazni (pl. **selyem és műszálból készült anyagoknál**), mivel a vízhasználat azokon foltokat hagyhat.

## Intenzív gőzölés

Csak akkor használja, ha a gőzöléses vasalás nem bizonyul elegendőnek. Ebben az esetben nyomja meg néhányszor az intenzív gőzölés **F** jelű gombját (6A ábra - ). Ezzel a normál gőzölési gőzmennyiséghez további kiegészítő gőz adódik.

## Figyelmeztetés

Az **F** jelű, intenzív gőzölési nyomógomb néhány megnyomásakor a gőzkamra túlfolyása következtében a vasalólapról víz cseppenhet le. Ne tekintse ezt hibajelenségnek.

## A VERTIKÁLIS rendszer

Intenzív függőleges irányú gőzölés szabadon függő textiliák (pl. függesztett öltözékek, függönyök, kárpitok) gőzöléséhez. Állítsa a **H** jelű szabályozó gombot a megjelölt gőzölési területre (2. ábra). A **G** jelű jelzőlámpa kialvása után egyik kezével könnyedén húzza ki az anyagot és a mozgassa a vasalót függőlegesen alulról felfelé (6B ábra - ). Nyomja meg az intenzív gőzölés **F** jelű nyomógombját, hogy vertikálisan ütköző gőzáramlás jöjjön létre. Az intenzív gőzölés nyomógombját ne tartsa hosszú ideig benyomva és ne használja azt többször, mint 10x egymásután.

## DRIP-STOP

Ez a berendezés meggátolja a víz kifolyását a vasalótalpból annak nem elegendő hőmérséklete esetében.

**Biztonsági elektronika (AUTO STOP – az ETA 6284 és az ETA 6284/10 típusokra érvényes)**

A biztonsági elektronika a vasalótalp kikapcsolását látja el a vasaló horizontális (vízszintes) helyzetében történő állítását követően 30 másodpercen belül és ugyancsak a vasaló oldalra dőlésekor vagy 10 percen belül annak vertikális (függőleges) helyzetben történő hagyásakor. A biztonsági elektronika működési állapotát a G jelzőlámpa megszakított világítása (villogás) és hangjelzés (csipogás) jelzi. A vasaló ismételt és automatikusan bekapcsol a vasalás folytatásakor.

### **Öntisztító rendszer (SELF-CLEAN)**

Vegye kézbe a vasalót, a **D** jelű gőzölésszabályozó gombját állítsa **0** helyzetbe (5. ábra) és nyissa ki a **C** jelű beöntőnyílás fedelét. A mellékelt **O** jelű pohárral töltsön vizet az **I** jelű tartályba annak 1/2-ig (4. ábra) és a töltőnyílás fedelét kattanásig zárja be. **A víz betöltésekor tartsa a vasalót a beöntésnek megfelelő helyzetben.** Állítsa a vasalót annak tárolási helyzetébe (7. ábra) és a **H** jelű szabályozó gombot állítsa a maximális helyzetbe. Az **M** jelű csatlakozóvezeték villásdugóját csatlakoztassa az el.dugaszolóaljzatba. A **G** jelű jelzőlámpa kikapcsolása után válassza le a vasalót az el.hálózatról. Tartsa a vasalót horizontális (vízszintes) helyzetben a mosdó fölött. Nyomja meg néhányszor a **SELF CLEAN** nyomógombot (kétszer vagy háromszor), minden alkalommal kb.5 másodpercig. Ezután várja meg, amíg a vasalólapból kifolyik az összes víz. Tisztítás után vasaljon át egy tiszta pamutanyag darabot, amivel megtisztítja a vasalólapot. Végül állítsa a vasalót annak tárolási helyzetébe (7. ábra), csatlakoztassa ismét az el.hálózatra és várja meg, amíg kialszik a **G** jelű jelzőlámpa. **A vasalólap SELF CLEAN funkciója segítségével történő tisztítását végezze folyamatosan.**

### **Tárolás**

A vasalás befejezésekor öntse ki a maradék vizet a tartályból (**vigyázat, mert az még forró lehet**), esetleg hagyja a vizet elpárologni és hagyja kihűlni a vasalót. Ezt követően kapcsolja a **D** jelű szabályozó gombját a **0** (kikapcsolt gőzöltetési) helyzetbe. Az **M** jelű csatlakozó vezetékét csévélje fel az **L** jelű burkolat hátsó részére és helyezze a vasalót kitémasztott tárolási helyzetébe (8. ábra). A készüléket tiszta állapotban, biztonságos és száraz helyen, gyermekek és nem önjógú személyek részére nem hozzáférhetően tárolja.

## **IV. KARBANTARTÁS**

**Karbantartás előtt kapcsolja le a készüléket az el.hálózatról annak csatlakozóvezetéke villásdugója el. dugaszolóaljzatból történő kihúzásával! Ne használjon karcos és agresszív tisztítószereket (pl. éles tárgyakat, kaparókat, hígítókat vagy egyéb oldószereket)! A vasalót annak kihűlt állapotában törölje le nedves ruhadarabbal és szárítsa azt meg. Ha a vasalólapon barna bevonati réteg keletkezik (pl. keményített fehérnemű vasalásakor), ezt a bevonatot a legkönnyebben folyékony szappanos mosószerrel és finom tisztítóporral távolíthatja el.**

A vasalók **ANTI CALC** jelű tartós mésztelenítő rendszerrel rendelkeznek, ami nem igényel karbantartást. Ez a rendszer azonban nem képes teljesen megakadályozni a mészlerakódásokat.

## **V. HIBAELHÁRÍTÁS**

A meghibásodás	Oka	Eltávolítása
Nem melegszik a vasaló	Nincs hálózati csatlakozás	Ellenőrizze a kábelt, a villásdugót és az el. dugaszolóaljzatot
	A termosztát szabályozó korongja a MIN helyzetben van	Állítsa a korongot a • / •• / ••• vagy a MAX helyzetbe
	Az AUTO STOP funkció aktíválódott	Mozdítsa meg a vasalót a biztonsági funkció deaktiválására
A vasalóban nem képződik gőz	Nincs víz a tartályban	Öntsön vizet a tartályba
	A gőzölésszabályozó 0 állásban van	Kapcsolja a szabályozót gőzölési helyzetbe
	Az alacsonyra beállított hőmérséklet aktiválja a DRIP-STOP funkciót	Állítson be a termosztát szabályozó gombon olyan hőmérsékletet, amelyben a gőzölés alkalmazható és használat előtt várja meg, amíg a vasaló felmelegszik
A vasaló nem alakit ki gőzsokkot	Az alacsonyra beállított hőmérséklet aktiválja a DRIP-STOP funkciót	Állítson be a termosztát szabályozó gombon olyan hőmérsékletet, amelyben a gőzölés alkalmazható és használat előtt várja meg, amíg a vasaló felmelegszik
	A gőzsokk funkció rövid időn belül túl gyakran került alkalmazásra	Hagyja felmelegedni a vasalót és várjon egy kicsit, amíg a gőzsokk funkciót ismét bekapcsolhatja
A szóróberendezés (permetező) nem szórja a vizet	Nincs víz a tartályban	Öntsön vizet a tartályba
	A vízrendszer levegőt tartalmaz	Nyomja rá újját a permetező fűvókájára és egyidejűleg néhányszor nyomja meg a permetező berendezés nyomógombját
A vasalólapról víz csöpög	A tartály beöntönyílása nincs helyesen lezárva	Zárja be a töltőnyílás fedelét
	Alacsony hőmérséklet került beállításra	Állítson be a termosztát szabályozó gombon olyan hőmérsékletet, amelyben a gőzölés alkalmazható és használat előtt várja meg, amíg a vasaló felmelegszik
	A gőzsokk funkciója alkalmazásra került a hőmérséklet ••• érték alá történt beállításakor	Állítsa be a termosztát szabályozó gombját a ••• vagy a MAX hőmérsékletre.
	Vasaláskor megnyomódott a SELF CLEAN nyomógomb	Ne használja a SELF CLEAN funkciót
	A vasalás befejezésekor a vasaló vízszintes helyzetben került elhelyezésre és a gőzölés szabályozó nincs a 0 helyzetben	A gőzölési szabályozót helyezze a 0 helyzetbe, ürítse ki a tartályt és helyezze a vasalót annak tárolási helyzetébe

A vasalólapról pikkelyek és más szennyeződések válnak le	A javasolttól ellentétben nem hígított víz került felhasználásra <b>&gt;15 °N</b> túl nagy keménységi értékben	Használjon desztillált vízzel hígított vizet Végezzen tisztítást a SELF CLEAN és a gőzsokk funkciók segítségével
	A vasalólapból barna színű folyadék folyik ki	A vízkő eltávolítása nem megengedett vegyi készítményekkel történt Az általunk nem javasolt vízfajták egyikét használja A fehérneműből anyagszál került a vasalólap nyílásába és beleég abba
A vasalólap szennyezett vagy megbarnult	Magas értékre beállított hőmérséklet	Állítson be a vasalt anyagnak megfelelő programot/hőmérsékletet úgy, hogy az anyag ne égjen rá a vasalólapra
	A fehérnemű nincs rendesen kiöblítve és mosóport, lágyítószer vagy keményítő részecskéket tartalmaz.	Tisztítsa meg a vasalólapot (lásd Karbantartás). A fehérneműt jól öblítse ki.
A vasalólap felülete karcos	Vasalás közben a lap éles és kemény tárgyakkal érintkezett	Kerülje el vasalás közben az éles széleket tartalmazó vastárgyakkal történő érintkezést és ne helyezze a vasalót éles oldalakkal és kiemelkedésekkel rendelkező fém alátétre

## VI. KÖRNYEZETVÉDELLEM



Amennyiben annak méretei megengedik, minden darabon feltüntetésre kerülnek nyomtatásban a csomagoláshoz, alkatrészekhez és tartozékokhoz felhasznált anyagok, valamint az újrahasznosításukra vonatkozó információk. A feltüntetett szimbólumok a terméken vagy a kísérő dokumentáción azt jelentik, hogy a használt elektromos vagy elektronikus termékek nem semmisíthetők meg a háztartási hulladékkal együtt. A termék helyes megsemmisítése érdekében a használni már nem kívánt készüléket adja le az arra kijelölt gyűjtőtelepen, ahol bevételük térítésmentes. A termék előírás szerű megsemmisítésével segíti megőrizni az értékes természeti forrásokat, valamint segít kiküszöbölni a hulladékok helytelen megsemmisítéséből esetlegesen eredő negatív környezeti és egészségügyi hatásokat. További részletes információkat a helyi önkormányzati hivatalban, vagy a legközelebbi hulladékgyűjtő telepen kérhet.

A hulladékot helytelenül megsemmisítő felhasználóra a nemzeti jogszabályozással összhangban büntetés róható ki. Ha a készüléket végérvényesen ki akarja vonni a használatból, vágja el az erőátviteli kábelt, amivel végleg használhatatlanná teszi.

**Azoknak az alkatrészeknek a cseréjét, amelyeknél a készülék elektromos részeibe történő beavatkozás szükséges, csak szakszerviz végezheti! A gyártó utasításainak be nem tartása esetén megszűnik a garanciális javítási kötelezettség!**

## VII. MŰSZAKI ADATOK

Feszültség (V)	a típuscímkén van feltüntetve
Teljesítményfelvétel (W)	a típuscímkén van feltüntetve
Tömeg (víz nélkül) (kg)	1,6
Vízmenyiség (űrtartalom ml.)	300

Elektromágneses kompatibilitás szempontjából a termék megfelel a termékekkel szemben támasztott műszaki követelményekről szóló 2004/108/EC sz. európai tanácsi irányelvnek, elektromos biztonság szempontjából pedig a 2006/95/EC sz. európai tanácsi irányelvnek.

Gyártó cég fenntartja a standard kivitelől eltérő, nem alapvető jellegű és a termék működését nem befolyásoló termékváltoztatások jogát.

*HOUSEHOLD USE ONLY – Pouze pro použití v domácnosti.*

*DO NOT IMMERSE IN WATER OR OTHER LIQUIDS – Ne merítse vízbe vagy más folyadékba.*

*TO AVOID DANGER OF SUFFOCATION, KEEP THIS PLASTIC BAG AWAY FROM BABIES AND CHILDREN. DO NOT USE THIS BAG IN CRIBS, BEDS, CARRIAGES OR PLAYPENS. THIS BAG IS NOT A TOY.*

*Fulladásveszély. Tartsa a PE zacskót gyermekek részére nem hozzáférhető helyen. A zacskó nem játékszer.*

**GYÁRTJA:** ETA a.s., Zelený pruh 95/97, 147 00 Praha 4-Bráník, Cseh Köztársaság.  
**Forgalmazó:** METAKER KFT., 2851 KÖRNYE, ALKOTMÁNY U. 6-10.

## INSTRUKCJA OBSŁUGI

Szanowni Państwo, dziękujemy za zakup naszego produktu. Przed rozpoczęciem użytkowania, należy uważnie przeczytać wszystkie instrukcje i zachować je na przyszłość. Dotyczy to także gwarancji, dowodu zakupu oraz – jeśli to możliwe – wszystkich części oryginalnego opakowania.

W zależności od modelu stopa grzejna posiada warstwę Eloxium lub Ceramiki, która gwarantuje wyjątkowo twardą powłokę, jest odporna na zarysowanie i zachowuje doskonałe właściwości ślizgowe. Żelazko pozwala na suche prasowanie i prasowanie parowe. Żelazko jest wyposażone w funkcje zwiększające komfort obsługi – intensywny pionowy wyrzut pary, urządzenie kropiące, elektronikę i systemy bezpieczeństwa DRIP STOP, SELF CLEAN, ANTI CALC. Rękojeść żelazka jest zamknięta i jest dostosowana do prasowania prawą i lewą ręką. Spodnia część rękojeści tworzy powierzchnię do odstawienia, co pozwala na odkładanie na pozycję odkładania. Obsługę podczas prasowania ułatwia obrotowe wyjście kabla zasilającego. Lampka kontrolna sygnalizuje automatyczne włączanie / wyłączanie prądu termostatem podczas prasowania, który utrzymuje ustawioną temperaturę. Regulacja temperatury stopy prasującej jest płynna.

**I. WSKAZÓWKI DOTYCZĄCE BEZPIECZEŃSTWA**

- Przed pierwszym wprowadzeniem urządzenia do użytku dokładnie przeczytaj instrukcję obsługi, przeglądaj rysunki i instrukcję zachowaj do późniejszego wglądu. Wskazówki w instrukcji obsługi należy uważać za część urządzenia i przekazać innemu użytkownikowi urządzenia.
- Skontroluj, czy dane na tabliczce znamionowej odpowiadają napięciu w Twoim gniazdku elektrycznym. Wtyczkę kabla zasilającego należy podłączyć tylko do gniazdka sieci elektrycznej, która odpowiada normom. Zalecamy użyć samodzielny układ elektryczny z zabezpieczeniem **16 A**.
- Gniazdko elektryczne musi być dobrze dostępne, aby było można żelazko w przypadku niebezpieczeństwa łatwo odłączyć od sieci elektrycznej.
- **Wtyczki kabla zasilającego nie należy wkładać do gniazdka elektrycznego mokrymi rękami i nie należy ciągnąć za kabel!**
- **Nie należy pozostawiać bez nadzoru żelazka podłączonego do sieci elektrycznej!**
- Nigdy nie używaj urządzenia, jeśli jest uszkodzony przewód, wtyczka lub urządzenie nie działa prawidłowo, upadło na ziemię i posiada widoczne oznaki uszkodzenia, posiada widoczne oznaki uszkodzenia lub jest nieszczelne. W takich przypadkach, zanieś urządzenie do autoryzowanego serwisu celem sprawdzenia funkcji bezpieczeństwa i prawidłowego działania.
- Nie należy pozostawiać bez nadzoru żelazka podłączonego do sieci elektrycznej!
- Żelazko musi być używane i przechowywane na stabilnej powierzchni.



- Z urządzenia mogą korzystać dzieci powyżej 8 roku życia, oraz osoby z ograniczonymi zdolnościami fizycznymi, sensorycznymi lub umysłowymi, a także nieposiadające wiedzy lub doświadczenia w użytkowaniu tego typu urządzeń pod warunkiem, że będą one nadzorowane lub zostaną poinstruowane na temat bezpiecznego korzystania z tego urządzenia oraz zagrożeń wiążących się z jego używaniem. Bawienie się urządzeniem jest zabronione dzieciom. Czyszczenie i konserwacja bez nadzoru dorosłych jest dzieciom zabroniona.
- Jeżeli kabel zasilający urządzenia jest uszkodzony, musi być wymieniony przez producenta, przez technika serwisowego lub osobę kwalifikowaną, aby nie dopuścić tak do powstania niebezpiecznej sytuacji.
- Żelazko i jego przewód należy trzymać w miejscu niedostępnym dla dzieci poniżej 8 roku życia, gdy jest podłączone do prądu lub chłodnie.
- Przy każdym kolejnym napełnianiu zbiornika wodą, podczas prasowania, należy wyjąć wtyczkę kabla zasilającego z gniazda.
- Urządzenie przeznaczone jest do wykorzystania w celach domowych i podobnych (do sklepów, biur i podobnych zakładach pracy, hotelach, motelach i innych miejsc mieszkalnych w przedsiębiorstwach zapewniając nocleg i śniadanie)! **Nie jest przeznaczone do użytku komercyjnego!**
- **Nie używaj żelazka na zewnątrz!**
- Nie używać żelazka do ogrzewania pomieszczenia!
- Na żelazko nie należy umieszczać żadnych przedmiotów.
- **Nie należy używać z programem, zegarem lub innym elementem, który automatycznie włącza urządzenie, ponieważ istnieje ryzyko pożaru, jeżeli urządzenie jest zakryte lub ustawione nieprawidłowo.**
- Nigdy nie należy prasować ubrań na osobach (bezpośrednio na ciele) i nie kierować pary na ludzi i zwierzęta.
- **Termostat nie może być wykorzystywane jako przełącznik!**
- **Nigdy nie zanurzaj urządzenia w wodzie (nawet częściowo)! – nie myj pod bieżącą wodą!**
- Nie wolno w żaden sposób modyfikować powierzchni urządzenia (np. **za pomocą samoprzylepnej tapety, folii, itp.**).
- **Żelazko odkładaj w taki sposób, aby uniknąć zagrożenia (np. pożaru lub poparzeń).**
- Ze względu na testy odbywające się podczas produkcji żelazek dochodzi do wewnętrznego oroszenia zbiornika. Przy zakupie nie należy tego uważać za usterkę.
- W żadnym przypadku **nie należy wlewać** do zbiornika wody z rozmrożonej lodówki, skroplonej pary wodnej z suszarki, niektórych rodzajów wód mineralnych, wody deszczowej wód wzbogaconych o alkohol, perfumy i produktów do usztywnienia bielizny (np. **krochmal, środki do płukania tkanin lub ocet, środki do usuwania kamienia, środki zmiękczące i inne środki chemiczne**). Nie należy stosować nierozcieńczonej wody destylowanej.
- Podczas prasowania należy być ostrożnym, aby przechylać żelazka, aby gorąca woda nie wyciekała przez otwór żelazka.

- Upewnij się, że kabel zasilający jest zawsze suchy i nie jest uszkodzony.
- Regularnie sprawdzaj stan przewodu zasilającego.
- Przewód zasilający nie może być uszkodzony przez ostre lub gorące przedmioty, otwarty płomień i nie powinien być zanurzony w wodzie lub zginany ostrymi krawędziami. Nigdy nie należy umieszczać go na gorących powierzchni lub zostawić wiszący przez stół lub blat. Zawadzenie, potknięcie lub zahaczenie za przewód zasilania np. przez dzieci może być przyczyną przewrócenia lub spadnięcia urządzenia i spowodowania poważnych obrażeń! Urządzenie jest przenośne i wyposażone jest w przewód z wtyczką, która zabezpiecza dwubiegunowe odłączenie od sieci.
- W przypadku użycia przedłużacza należy sprawdzić czy nie jest uszkodzony i czy jest zgodny z aktualnymi normami.
- Nigdy nie używaj urządzenia do innych celów niż, do którego jest przeznaczony i opisany w niniejszej instrukcji!
- Producent nie odpowiada za szkody spowodowane przez nieprawidłowe używanie urządzenia (np. **oparzenia, pożar, zniszczenie prasowanych rzeczy, zarysowania i zanieczyszczenia stopy grzejnej**) i nie jest odpowiedzialny za gwarancję urządzenia w przypadku nieprzestrzegania wyżej wymienionych ostrzeżeń bezpieczeństwa.

## II. OPIS URZĄDZENIA (rys. 1)

<b>A</b> – stopa grzejna	<b>H</b> – tarcza regulacyjna termostatu
<b>B</b> – dysza spryskująca	<b>I</b> – zbiorniczek na wodę
<b>C</b> – osłona otworu do nalewania	<b>J</b> – przycisk SELF CLEAN
<b>D</b> – regulator parowania	<b>K</b> – powierzchnia do odkładania
<b>E</b> – przycisk spryskania	<b>L</b> – miejsce do nawinięcia kabla
<b>F</b> – przycisk intensywnego parowania	<b>M</b> – kabel zasilający
<b>G</b> – lampka kontrolna	<b>N</b> – uchwyt
	<b>O</b> – kubek do napełniania

## III. OBSŁUGA

Należy usunąć wszystkie elementy opakowania i wyjąć żelazko i akcesoria. Przed pierwszym użyciem, usuń etykiety, folie ochronne i osłony ze stopy grzejnej żelazka. Po pierwszym włączeniu należy ustawić żelazko na najwyższą temperaturę i pozostawić przynajmniej **10 minut włączone bez wody**. Z żelazka może wychodzić słaby dym, który jest spowodowany przez spalanie zużytych smarów i uszczelniaczy w komorze parowej. To zjawisko jest normalne i nie jest powodem do reklamacji urządzenia. Przy pierwszym napełnieniu zbiornika wodą zalecamy wypuścić parę z całego zbiornika poza prasowaną tkaniną.

### Temperatury prasowania

- Rzeczy do prasowania rozdziel i prasuj według zaleceń (np. **zalecenia producenta na metce na odzież**). Jeśli brak jest instrukcji a Ty wiesz, z jakiego materiału jest uszyte ubranie, postępuj zgodnie z tabelą na rysunku 3.
- Tabela dotyczy wyłącznie materiałów, nie dekoracji itp. Zaczynij prasować od niższej temperatury na wyższą. Jeśli ubranie składa się z **dwóch lub więcej materiałów, materiał jest polerowany, posiada fale, reliefy, lub materiałem jest strecz itp.**, prasuj zawsze zgodnie z materiałem o niższej temperaturze. Jeśli nie wiesz, z jakiego materiału jest ubranie, znajdź odpowiednie miejsce, które nie jest widoczne podczas noszenia i wykonaj próbę temperatury.

- Tkaniny wełniane zaleca się prasować na lewej stronie i przez zaparzaczkę (Iniana tkanina). Aksamit i podobne tkaniny prasuj w jednym kierunku i najlepiej w powietrzu, **(aby zapobiec tworzeniu się błyszczących powierzchni)**.
- Prasowanie parowe nie nadaje się do tkanin z włókien syntetycznych i jedwabiu (np. **akrylon, nylon, poliester lub poliamid**).
- Urządzenia kroplącego nie należy stosować na tkaniny z jedwabiu, wełny lub włókien syntetycznych, w celu uniknięcia plam.
- Do prasowania parowego zaleca się stosować miękkie przepuszczające tekstylne podkłady.
- Należy zapewnić, aby prasowany materiał został prawidłowo napięty i aby para nie unikała na boki.
- Aby stopa grzejna była gładka, należy ją chronić przed bezpośrednim kontaktem z ostrymi przedmiotami z metalu (np. **zamki, guziki, zatrzaski, przedmioty dekoracyjne**).

### Prasowanie bez pary

Wtyczkę przewodu zasilania **M** podłącz do sieci elektrycznej, zostanie podświetlona tarcza regulacyjna. Żelazko odłóż na powierzchnię do odkładania (rys. 7). Regulator pary **D** ustaw na pozycję **0**, parowanie wyłączone (rys. 5), lub wylej wodę ze zbiornika **I**. Na tarczy regulacyjnej **H** ustaw stopień temperatury według wybranego materiału naprzeciw znakowi na zbiorniku (rys. 2). Po osiągnięciu odpowiedniej temperatury lampka kontrolna **G** zostanie wyłączona.

### UWAGA

Podczas prasowania będzie dochodzić do cyklowania termostatu, któremu towarzyszy charakterystyczny dźwięk (klikanie). Jest to zjawisko całkowicie normalne i nie ma powodu do reklamacji urządzenia.

### Zalecenia

Tarcza regulacyjna **H** (rys. 2) jest oznaczona symbolami międzynarodowymi, które zalecają optymalną temperaturę i są zgodne z oznaczeniem niektórych rodzajów odzieży i tkanin (rys. 3). W przypadku, gdy żelazko nagrzewa się lub przechodzi z wyższej na niższą temperaturę, zalecamy chwilę poczekać ze względu na ustalenie się temperatury stopy grzejnej.

### Prasowanie z parą

Trzymaj żelazko w jednej ręce, regulator parowania **D** ustaw na pozycję **0** (rys. 5) i zdejmij osłonę **C** otworu do nalewania. Dołączonym kubkiem **O** naley wodę do zbiornika **I** (rys. 4) i osłonę otworu zamknij. **Zwróć uwagę na pozycję żelazka podczas nalewania wody**. Postaw żelazko do pozycji do odkładania (rys. 7) i ustaw tarczę regulacyjną **H** do wyznaczonego obszaru parowania (rys. 2 ). Wtyczkę kabla zasilającego **M** włóż do gniazdka elektrycznego. Po zgaśnięciu lampki kontrolnej **G** przesun regulator **D** w kierunku od uchwytu. Im więcej przesuniesz regulator w kierunku **MAX**, tym większa będzie ilość wychodzącej pary (rys. 5). Jeśli umieścisz żelazko do pozycji odkładania, automatycznie zatrzymuje się wyrzut pary (przez krótki czas może wyjść więcej pary).

### Ostrzeżenie

- Do standardowego prasowania zaleca się ustawić średnią ilość pary. Tylko w przypadku lnu, grubej bawełny lub podobnych tkanin zaleca się ustawienie maksymalnej ilości pary. Ustawienie wysokociśnieniowego parowania zaleca się tylko wtedy, gdy tarcza regulacyjna **H** jest ustawiona na temperaturę ...
- Podczas prasowania należy zwracać szczególną uwagę na to, aby uniknąć przypadkowego naciśnięcia przycisku **SELF CLEAN**.
- W przypadku napełnienia zbiornika **I** wodą nad dozwoloną ilość (**MAX. 300 ml**) może dochodzić do wyrzutu pary z żelazka i gdyż żelazko jest odłożone.
- Tam gdzie jest twarda woda zaleca się rozcieńczyć wodę wodą destylowaną. Informacje o twardości wody uzyskasz u administratora sieci wodociągowej lub sanepidzie. Przy twardości wody > **15 °N** zalecamy napełnić żelazko w następującym stosunku:

Twardość wody	Stosunek wody z kranu : wody destylowanej
Średnia	2 : 1
Twarda	1 : 1
Bardzo twarda	1 : 2

### Urządzenie spryskujące

Służy do nawilżania tkanin i skutecznie pomaga podczas prasowania bardzo zmiętych tkanin. Wprowadzisz do działania, naciskając kilkakrotnie przycisk spryskiwania **E**. Nie zalecamy używać spryskiwacza do tkanin cienkich (np. **tkaniny jedwabne i syntetyczne**), woda na nich może pozostawić plamy.

### Parowanie intensywne (uderzenie parą)

Należy używać tylko w przypadku, gdy prasowanie z parą jest niewystarczające. W tym przypadku naciśnij kilka razy przycisk intensywnego parowania **F** (rys. 6A –  ). Uzyskasz tak dodatkową parę do pary powstałej z normalnego parowania.

### Ostrzeżenie

Gdy kilka razy naciśniesz przycisk intensywnego parowania **F**, może kapać woda ze stopy grzejnej, pod wpływem wielkiej ilości wody w komorze parowej. Tego zjawiska nie należy uznawać za wadę.

### System VERTICAL

Intensywne parowanie wertykalne służy do prasowania wiszących materiałów (np. ubrania wiszące, zasłony, firany). Tarczę regulacyjną **H** ustaw do wyznaczonego obszaru parowania (rys. 2). Po zgaśnięciu lampki kontrolnej **G** jedną ręką lekko napnij materiał i poruszaj żelazkiem pionowo z dołu w górę (rys. 6B –  ). Naciśnij przycisk intensywnego parowania **F**, aby nastąpił pionowy wyrzut pary. Przycisku intensywnego parowania nie naciskaj trwale i nie używaj go więcej niż **10 razy** za sobą.

### Ostrzeżenie

- Jeżeli nie chcesz przypalić delikatnych materiałów, nie przybliżaj ich do żelazka na więcej niż 10 do 20 cm.
- Funkcję **VERTICAL** należy użyć tylko wtedy, jeżeli jest ustawiony tarczę regulacyjną **H** na ... lub maksymalną pozycję.
- Nie należy prasować ubrania, które właśnie nosisz, czy ubrania, które mają na sobie inne osoby!

– W żadnym przypadku, nie należy kierować pary na ludzi lub zwierzęta!

## DRIP STOP

To urządzenie zabrania wylewaniu się wody ze stopy grzejnej, przy jej niedostatecznej temperaturze.

## Bezpieczeństwo (AUTO STOP –model ETA 6284 i ETA 6284/10)

Zabezpieczenie elektroniczne zapewnia wyłączenie stopy grzejnej w ciągu 30 sekund po pozostawieniu żelazka bez ruchu w pozycji horyzontalnej (poziomej) i w przypadku przewrócenia żelazka na bok lub do 10 minut w pionie. Elektroniczną funkcję bezpieczeństwa sygnalizuje przerywane świecenie miganie lampki kontrolnej G i sygnał dźwiękowy. Włączenie żelazka następuje automatycznie po kontynuowaniu prasowania.

## System samoczyszczący (SELF CLEAN)

Chwyć żelazko do jednej ręki, regulator parowania **D** ustaw do pozycji **0** (rys. 5) i zdejmij osłonę **C** otworu do nalewania. Dołączonym kubkiem **O** wlej wodę do zbiornika I do połowy (rys. 4) i osłonę otworu zamknij. **Zwróć uwagę na pozycję żelazka podczas nalewania wody.** Postaw żelazko na pozycję odkładania (rys. 7) i ustaw tarczę regulacyjną **H** na maksymalną pozycję. Wtyczkę kabla zasilającego **M** włóż do gniazdka. Po zgaśnięciu lampki kontrolnej **G** odłącz żelazko od prądu. Przytrzymaj żelazko w pozycji poziomej nad zlewem. Kilka razy, naciśnij **SELF CLEAN** (dwa, trzy razy), za każdym razem przez około 5 sekund. Następnie poczekaj, aż woda przestanie wyciekać ze stopy grzejnej. Po oczyszczeniu wyprasuj czysty kawałek tkaniny bawełnianej, aby wyczyściła się stopa grzejna. Na koniec postaw żelazko na pozycję odkładania (rys. 7), włącz ponownie do prądu i poczekaj aż zgaśnie lampka kontrolna G. **Czyszczenie stopy grzejnej za pomocą funkcji SELF CLEAN wykonuj ciągle.**

## Składowanie

Po zakończeniu prasowania wylej niewykorzystaną wodę ze zbiornika (**uwaga, jest gorąca**) lub odparuj i żelazko pozostaw do ostygnięcia. Następnie przesun regulator **D** na pozycję 0 (parowanie wyłączone). Kabel zasilający **M** nawiń przez tylną część osłony **L** i żelazko odłóż na pozycję do odkładania (rys. 8). Po oczyszczeniu przechowuj urządzenie w suchym, wolnym od kurzu i bezpiecznym miejscu z dala od dzieci i osób niezdolnych.

## IV. KONSERWACJA

**Przed każdą konserwacją żelazko należy odłączyć od prądu i pozostawić do ostygnięcia! Nie używaj agresywnych i żrących środków czyszczących (np. ostre przedmioty, skrobaczki, rozcieńczalniki lub inne rozpuszczalniki)!** Gdy żelazko jest zimne przetrzyj je całą wilgotną szmatką i osusz. Jeżeli na stopie grzejnej utworzy się brązowa powłoka (np. podczas prasowania bielizny krochmalonej), powłokę najlepiej usuniesz saponatem w płynie z delikatnym proszkiem.

Żelazko jest wyposażone w stały system antywapienny ANTI CALC, który nie wymaga konserwacji. System ten, ale nie potrafi całkowicie zapobiec powstaniu osadów wapiennych. Po oczyszczeniu należy przechowywać urządzenie w suchym i bezpiecznym miejscu wolnym od kurzu, z dala od dzieci i osób niekompetentnych.

## V. USUWANIE PROBLEMÓW

Problem	Przyczyna	Rozwiązanie
Żelazko nie grzeje	Zasilanie nie jest podłączone	Sprawdź kabel, wtyczkę i gniazdo
	Tarcza regulacyjna termostatu jest na pozycji MIN	Ustaw tarczę na pozycję • / •• / ••• lub MAX
	Aktywowana funkcję AUTO-STOP	Poruszaj żelazkiem, aby wyłączyć funkcję zabezpieczenia
Żelazko nie wytwarza pary	Nie ma wody w zbiorniku	Wlej wodę do zbiornika
	Regulator pary jest w pozycji 0	Przesuń regulator na pozycję parowania
	Ustawiona niska temperatura aktywuje funkcję DRIP-STOP	Ustaw tarczą regulacyjną termostatu temperaturę, przy której można użyć parowania a przed użyciem poczekaj, aż żelazko będzie nagrzane
Żelazko nie wytwarza intensywnego parowania	Ustawiona niska temperatura aktywuje funkcję DRIP-STOP	Ustaw tarczą regulacyjną termostatu temperaturę, przy której można użyć parowania a przed użyciem poczekaj, aż żelazko będzie nagrzane
	Funkcja intensywnej pary była użyta zbyt często w krótkim czasie	Pozostaw żelazko, aby się rozgrzało i poczekaj chwilę przed ponownym użyciem funkcji intensywnego parowania
Urządzenie spryskujące nie rozpryskuje wody	Nie ma wody w zbiorniku	Wlej wodę do zbiornika
	System wody jest zapowietrzony	Naciśnij palcem na otwór dyszy spryskiwania i kilka razy naciśnij przycisk urządzenia kropiącego
Ze stopy grzejnej kapie woda	Źle zamknięta osłona otworu do nalewania	Zamknij otwór do nalewania
	Ustawiona niska temperatura	Ustaw tarczą regulacyjną termostatu temperaturę, przy której można użyć parowania a przed użyciem poczekaj, aż żelazko będzie nagrzane
	Funkcja intensywnego parowania została użyta przy ustawianiu temperatury poniżej •••	Ustaw tarczą regulacyjną termostatu temperaturę ••• lub MAX.
	Przy prasowaniu był naciśnięty przycisk SELF CLEAN	Nie używaj funkcji SELF CLEAN
	Po zakończeniu prasowania żelazko było ułożone w pozycji poziomej i regulator pary nie jest w położeniu 0	Regulator pary, przesuń na pozycję 0, opróżnij zbiornik i umieść żelazko na pozycję odkładania

Ze stopy grzejnej odłupują się łuski i inne zanieczyszczenia	Sprzecznie z zaleceniem jest stosowana nierozcieńczona woda o twardości powyżej <b>&gt;15 °N</b>	Używaj wody rozcieńczonej z wodą destylowaną
		Czyść przy użyciu funkcji SELF CLEAN i intensywnego parowania
Ze stopy grzejnej wycieka brązowa ciecz	Do usuwania kamienia użyto niedozwolonych substancji chemicznych	Nie przydawaj do zbiornika na wodę produktów chemicznych do usuwania kamienia
	Korzystasz z rodzaju wody, który nie jest zalecany	Do napełnienia zbiornika, należy używać wyłącznie czystej wody pitnej lub wody rozcieńczonej wodą destylowaną
	Włókno z tkanin dostało się do otworów w stopie grzejnej i się pali	Wykonaj czyszczenie przy użyciu SELF CLEAN i intensywnego parowania lub raz na jakiś czas delikatnie odkurz zimną stopę
Stopa grzejna jest brudna lub brązowa	Ustawiona wysoka temperatura	Ustaw sterownikiem program/temperaturę odpowiednią dla prasowanego materiału tak, aby materiał nie przypalał się do stopy grzejnej
	Bielizna nie jest wystarczająco wypłukana i zawiera pozostałości proszków lub skrobi lub środków zmiękczających	Stopę grzejną wyczyść (zobacz rozdz. Konserwacja). Pranie dobrze wypłucz.
Powierzchnia stopy grzejnej jest porysowana	Podczas prasowania, stopa grzejna była w kontakcie z ostrymi i twardymi przedmiotami.	Podczas prasowania unikaj kontaktu żelazka z przedmiotami z żelaza zawierającymi ostre krawędzie i nie kładź żelazka na powierzchnię metalową z ostrymi krawędziami i występkami
Povrch žehliacej dosky je poškrabaný	Pri žehlení prišla doska do kontaktu s ostrými a tvrdými predmetmi.	Vyvarujte sa pri žehlení kontaktu so železnými predmetmi obsahujúcimi ostré hrany a nedávajte žehličku na kovovú podložku s ostrými hranami a výčnelkami.

## VI. EKOLOGIA

Jeżeli tylko pozwoliły na to rozmiary, na wszystkich elementach wydrukowano znaki materiałów zastosowanych do produkcji opakowań, komponentów i wyposażenia, jak również ich przetwarzania wtórnego. Symbole umieszczone na produktach lub w załączonej dokumentacji oznaczają, że zastosowanych elementów elektrycznych lub elektronicznych nie można poddawać utylizacji wraz z odpadem komunalnym. Produkt należy odnieść do specjalnych punktów zbiorczych, w których będą przyjęte bez opłaty. Dzięki poprawnej utylizacji pomogą Państwo zachować cenne źródła i pomogą w profilaktyce ewentualnych negatywnych wpływów na środowisko naturalne i zdrowie ludzkie. W celu uzyskania innych szczegółowych informacji dotyczących utylizacji należy zwrócić się do najbliższego urzędu lub punktu zbiorczego (zobacz [www.elektroeko.pl](http://www.elektroeko.pl)). Niewłaściwy sposób utylizacji urządzenia może podlegać karze – zgodnie z przepisami krajowymi i międzynarodowymi.

W celu całkowitego wycofania urządzenia z użytkowania zaleca się odłączyć przewód zasilania od sieci elektrycznej, przez ucięcie przewodu. Dzięki czemu użytkowanie urządzenia nie będzie możliwe.

**Wymiana elementów, które wymagają ingerencji do części elektrycznej urządzenia może wykonać wyłącznie specjalistyczny serwis!**

**Nie przestrzeganie wskazówek producenta powoduje utratę prawa do napraw gwarancyjnych!**

## VII. DANE TECHNICZNE

Napięcie (V)	podano na tabliczce znamionowej
Pobór mocy (W)	podano na tabliczce znamionowej
Zbiorniczek na wodę (objętość ml)	300
Waga bez wody ok. (kg)	1,6

Produkt spełnia wymogi Dyrektywy 2004/108/ES włącznie z dodatkami w zakresie kompatybilności elektromagnetycznej oraz wymogi Dyrektywy 95/2006/ES włącznie z dodatkami w zakresie bezpieczeństwa elektrycznego.

Producent zastrzega sobie prawo do wykonania drobnych zmian od wykonania standardowego, które nie ma wpływu na działanie produktu.

*HOUSEHOLD USE ONLY – Tylko do zastosowania w gospodarstwie domowym.*

*DO NOT IMMERSE IN WATER OR OTHER LIQUIDS – Nie zanurzać do wody lub innych cieczy.*

*TO AVOID DANGER OF SUFFOCATION, KEEP THIS PLASTIC BAG AWAY FROM BABIES AND CHILDREN. DO NOT USE THIS BAG IN CRIBS, BEDS, CARRIAGES OR PLAYPENS. THIS BAG IS NOT A TOY.*

*Niebezpieczeństwo uduszenia. Torebkę z PE należy położyć w miejscu będącym poza zasięgiem dzieci. Torebka nie służy do zabawy!*

**PRODUCENT:** ETA a.s., Zelený pruh 95/97, 147 00 Praha 4-Bráňnik, Republika Czeska.

**Importer:** DIGISON Polska sp. z o.o., ul. Krzemieniecka 46, Wrocław 54 613 Poland.





## Postup při reklamaci

Kupující je povinen při reklamaci předložit s reklamovaným výrobkem doklad o jeho koupi, příp. záruční list, uvést důvod reklamace a vadu popsat. Při reklamaci v záruční době se obraťte na servis podle adres na [www.eta.cz](http://www.eta.cz). Výrobek odešlete nebo předejte osobně **vždy s návodem k obsluze, jehož nedílnou součástí je záruční list**. Na dodatečně zasláné nebo osobně předané návody se záručním listem nelze brát zřetel. K odeslanému výrobku připojte průvodní dopis s udáním důvodu reklamace a **SVOJI PŘESNOU ADRESU**. Při reklamaci v záruční době se lze obrátit na prodejnu, kde byl výrobek zakoupen. Výrobek vyčistěte a zabalte tak, aby nedošlo k jeho poškození při přepravě. Z hygienických důvodů nepřijímáme znečištěné výrobky do opravy.

## Postup pri reklamácii

Kupujúci je povinný pri reklamácii predložiť s reklamovaným výrobkom doklad o jeho kúpe, prípadne záručný list, uviesť dôvod reklamácie a závadu popísať. Pri reklamácii v záručnej lehote sa obraťte na opravovne podľa adries uvedených na [www.eta.sk](http://www.eta.sk). Výrobok odosielajte poštou, alebo odovzdajte osobne **vždy s návodom na obsluhu, ktorého neoddeliteľnou súčasťou je záručný list**. Dodatočne zasláné alebo odovzdané návody so záručným listom nebudú akceptované. K odoslanému výrobku priložte sprievodný list s udaním dôvodu reklamácie a **SVOJU PŘESNŮ ADRESU**. Pri reklamácii v záručnej lehote sa môžete obrátiť na predajňu, v ktorej ste výrobok zakúpili. Výrobok očistite a zabaľte tak, aby sa pri preprave nepoškodil. Z hygienických dôvodov nepřijímame do opravy znečištěné výrobky.

## Záznamy o záručních opravách • Záznamy o záručných opravách

Výrobek byl v záruční opravě  
Výrobok bol v záručnej opravě

od  
do

Zakázka číslo      Zakázka číslo

Razítko a podpis opravny  
Pečiatka a podpis pracovníka

Výrobek byl v záruční opravě  
Výrobok bol v záručnej opravě

od  
do

Zakázka číslo      Zakázka číslo

Razítko a podpis opravny  
Pečiatka a podpis pracovníka

Výrobek byl v záruční opravě  
Výrobok bol v záručnej opravě

od  
do

Zakázka číslo      Zakázka číslo

Razítko a podpis opravny  
Pečiatka a podpis pracovníka

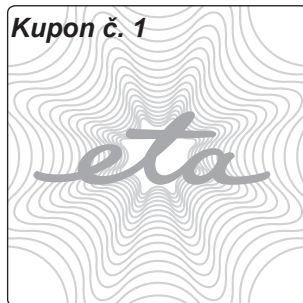
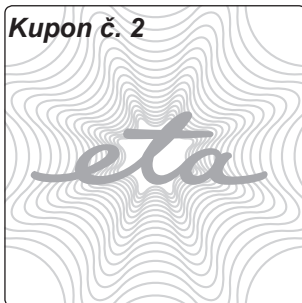
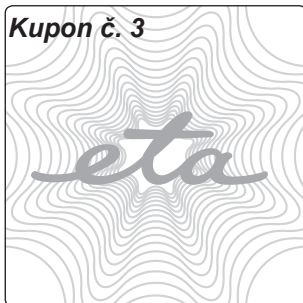

# ZÁRUČNÍ LIST • ZÁRUČNÝ LIST

Záruční doba  
Záručná lehota

24

měsíců ode dne prodeje spotřebiteli  
mesiacov odo dňa predaja spotrebiteľovi

Typ  
Typ

x284

Série (výrobní číslo)  
Séria (výrobné číslo)

Napětí • Napätie

~230 V

Datum a TK závodu  
Dátum a TK závodu

Datum prodeje  
Dátum predaja

Razítko prodejce a podpis  
Pečiatka predajcu a podpis

Guarantee certificate is valid only for Czech Republic and Slovak Republic.

Kupující byl seznámem s funkcí a se zacházením s výrobkem.  
Kupujúci bol oboznámený s funkčnosťou a s obsluhou výrobku.

Výrobek byl před odesláním ze závodu přezkoušen. Výrobce ručí za to, že výrobek bude mít po celou dobu záruky vlastnosti stanovené příslušnými technickými normami za toho předpokladu, že ho bude spotřebitel užívat způsobem, který je popsán v návodu. Na vady způsobené nesprávným používáním výrobku se záruka nevztahuje. Adresy záručních oprav jsou uvedeny na internetu [www.eta.cz](http://www.eta.cz). Poskytovaná záruka se prodlužuje o dobu, po kterou byl výrobek v záruční opravě. Pro případ výměny výrobku nebo zrušení kupní smlouvy platí ustanovení občanského zákoníku. Tento záruční list je zároveň „Osvědčením o kompletnosti a jakosti výrobku“.

Výrobok bol pred odoslaním zo závodu preskúšaný. Výrobca ručí za to, že výrobok bude mať po celú záručnú lehotu vlastnosti stanovené príslušnými technickými normami za predpokladu, že ho bude spotrebiteľ používať spôsobom, ktorý je opísaný v návode na obsluhu. Na chyby spôsobené nesprávnym používaním výrobku sa záruka nevzťahuje. Adresy záručných opravovní sú uvedené na internete [www.eta.sk](http://www.eta.sk). Poskytovaná záruka sa predlžuje o čas, počas ktorého bol výrobok v záručnej opravě. V prípade výmeny výrobku alebo zrušenia kúpnej zmluvy platia ustanovenia občianskeho zákonníka. Tento záručný list je zároveň „Osvedčením o kompletnosti a akosti výrobku“.

Kupon č. 1

Typ ETA x284

Série

Zakázka číslo

Datum

Razítko a podpis

Kupon č. 2

Typ ETA x284

Série

Zakázka číslo

Datum

Razítko a podpis

Kupon č. 3

Typ ETA x284

Série

Zakázka číslo

Datum

Razítko a podpis