

Návod k použití

MSM 7400

MSM 7500

MSM 7700

Tento spotřebič je určen pouze pro použití v domácnosti. Spotřebič používejte pro zpracování takových množství a v takových časech, které jsou běžné pro domácnost. Tento návod k použití popisuje různé modely. Na stránkách s obrázky je uveden přehled různých modelů (obrázek C). Dobře uschovejte návod k použití a montážní návod pro event. dalšího vlastníka.

Na první pohled

Prosím otevřete si strany s obrázky.

Obrázek A

1 Mixovací noha

Umělá hmota nebo kov (podle modelu)
Nasadíte mixovací nohu a nechte zapadnout.

2 Základní spotřebič

3 Síťový kabel

4 Držák k zavěšení

K zavěšení spotřebiče.

5 Ukazatel rychlosti

(u některých modelů)

6 Regulátor počtu otáček

Počet otáček je plynule nastavitelný (jen ve spojení s tlačítkem 7a).

- Otáčením doprava se snižuje počet otáček
- Otáčením doleva se zvyšuje počet otáček.

7 Zapínací tlačítko

- a regulovatelná rychlost (s regulováním počtu otáček 6)
- b turbo - rychlost
Mixér je zapnut, dokud je tlačítko (a nebo b) stisknuté.

8 Uvolňovací tlačítka

K sejmutí nohy mixéru stiskněte současně tlačítka uvolnění.

9 Nůž mixovací nohy

10 Mixovací nádoba

Prací v mixovací nádobě zabráníte vystřikování mixovaných potravin.
Ke skladování použitých potravin nasadíte víko na mixovací nádobu.

U některých modelů:

11 Univerzální drtič

Pokud není univerzální sekací nůž součástí dodávky, můžete si jej objednat prostřednictvím autorizovaného servisu.

12 Šlehací metla s hnacím nástavcem

- ☐ Prosím dodržujte pokyny v odděleném návodu k použití, které jsou určeny pro tyto díly příslušenství.

Bezpečnostní pokyny



NEBEZPEČÍ PORANĚNÍ

Nebezpečí úrazu elektrickým proudem

Spotřebič připojte a provozujte jen podle údajů na typovém štítku. Spotřebič používejte jen tehdy, když není poškozený kabel ani spotřebič.

Děti držte mimo dosah spotřebiče. Dohlížejte na děti, aby se nehráli se spotřebičem. Nikdy nedovolte dětem hrát si se spotřebičem.

Osoby (též děti) nesmějí provozovat spotřebič bez dozoru zodpovědné osoby, pokud nejsou tělesně a duševně schopni, nebo nemají vědomosti a zkušenosti k správnému a bezpečnému ovládní spotřebiče.

Zástrčku vytáhněte po každém použití, před čištěním, před odchodem z místnosti a v případě závady. Přívodní kabel nesmí být v bezprostřední blízkosti ostrých hran a horkých ploch. Aby nedošlo k poškození, smí opravy na spotřebiči (např. výměnu poškozeného kabelu) provádět jen autorizovaný servis. Ponorný mixér neobsluhujte s mokřýma rukama a nepouštějte jej naprázdno. Ponorný mixer provozujte jen s originálním příslušenstvím.

Pozor při zpracovávání horkých tekutin. Tekutiny mohou při zpracování vystřikovat. Mixer neponořujte do tekutin nad spojovací místo nohy mixéru a základního spotřebiče. Hnací nástavec nikdy neponořujte do tekutiny. Doporučuje se, nenechávat spotřebič zapnut déle, než je potřebný čas k zpracování potravin. Mixovací nohu nikdy nestavte na horké povrchy, nebo nemixujte příliš horké potraviny. Horké potraviny nechte před mixováním vychladnout minimálně na 80°C!



Nebezpečí poranění ostrými noži / rotujícím pohonem

Nikdy nesahejte na nože na mixovací noze / v univerzálním sekacím noži.

Nikdy nečistěte mixovací nože / sekací nože pouze rukou. Používejte kartáč. Sekací nůž uchopte jen za umělohmotné držadlo!

Důležité!

Mixovací nohu, hnací nástavec a nástavec univerzálního sekacího nože nasazujte a sundávejte, jen když spotřebič je v klidovém stavu.

Ovládání

K mixování majonéz, omáček, mixovaných nápojů, dětské výživy, vařeného ovoce a zeleniny a k přípravě zmrzliny a polévek. K drcení / porcování syrových potravin (cibule, česneku, bylinek) používejte univerzální drtič!

- I** Mixér není vhodný pro přípravu bramborového pyré.
- Před prvním použitím je nutné vyčistit všechny části mixéru.

Obrázek B

- Síťový kabel zcela odviňte
- Mixovací nohu nasadte na základní spotřebič a zaklapněte.
- Zasuňte zástrčku.
- Mixovací nádobu naplňte potravinami. Mixér funguje lépe, když je v nádobě spolu s potravinami také tekutina.
- Nastavte požadovaný počet otáček pomocí regulátoru počtu otáček.
- Otáčením **doprava** se počet otáček snižuje.
- Otáčením **doleva** se počet otáček zvyšuje.

Obecně se ke zpracování potravin doporučuje Turbo – rychlost. U tekutých, horkých potravin a k promíchání (múslí v jogurtu) se doporučuje použít regulátor počtu otáček.

U některých modelů:

Nastavená rychlost se zobrazí pomocí ukazatele rychlosti stisknutím zapínacího tlačítka. Čím více segmentů svítí, tím vyšší je nastavená rychlost.

- Základní spotřebič a nádobu pevně držte.
- Stiskněte zapínací tlačítko.

- i** Mixér je zapnut tak dlouho, dokud je stisknuto zapínací tlačítko.
- i** Abyste zabránili vystříkávání mixovaných potravin, stiskněte zapínací tlačítko teprve tehdy, až mixovací nohu ponoříte do mixované potraviny. Mixer vypněte předtím, než jej vyjmete z nádoby.
- Po ukončení mixování pusťte zapínací tlačítko.
 - Zasuňte síťovou zástrčku.
 - Stiskněte uvolňovací tlačítko a mixovací nohu vyjmete ze základního spotřebiče.

Tip k drcení ledu:

Vložte do mixovací nádoby nebo jiné nádoby z plastu 2-3 kostky ledu. Mixér držte v nádobě, zapněte a poté zatlačte na kostky ledu. Přitom spotřebič stále zvedejte a na led znovu zatlačte.

Čištění

POZOR!

Základní spotřebič nikdy neponořujte do vody a nemyjte v myčce na nádobí. Nepoužívejte parní čističe! Mohl by se tak poškodit povrch. Nepoužívejte žádné drhnuocí čisticí prostředky.

- Vytáhněte síťovou zástrčku!
 - Základní spotřebič otřete vlhkou utěrkou a poté utřete do sucha.
 - Mixovací nádobu lze mýt v myčce na nádobí.
 - Mixovací nohu nechte vyschnout ve stojaté poloze (mixovací noha směrem nahoru), aby mohla vytéct voda.
- i** Při zpracování např. červeného zelí a mrkve se mohou na umělohmotných částech tvořit zabarvení, které lze odstranit kapkou kuchyňského oleje.

Při manipulaci se sekacími čepeli je potřebná opatrnost, zejména při vyjímání čepelí z misky, při vyprazdňování a v průběhu čištění.

Pomoc v případě závady

Závada	Pomoc
Během použití se spotřebič vypne nebo začne blikat ukazatel rychlosti (pokud je k dispozici).	Je aktivovaná pojistka proti přetížení. <ul style="list-style-type: none">vypněte spotřebič a vytáhněte ho ze sítě.nechte spotřebič přibližně hodinu vychladnout, aby se pojistka proti přetížení znovu deaktivovala.Spotřebič znovu zapněte.

Pokud závadu nelze odstranit, obraťte se na servisní středisko.

Recepty a tipy

Majonéza

1 vejce (žloutek a bílek)
1 polévková lžíce hořčice
1 polévková lžíce citrónové šťávy nebo octu
200-250ml oleje
sůl, pepř podle chuti
Přísady musí mít stejnou teplotu!

- Vložte přísady do nádoby.
- Mixer položte na dno nádoby a přísady míchejte, dokud nedosáhnete správnou konzistenci.
- Mixujte tak, že budete zapnutý mixér opatrně zvedat až k hornímu okraji směsi a znovu jej spouštět, dokud není majonéza hotova.

Tip: Podle tohoto receptu si můžete vyrobit majonézu pouze z bílků. V tom případě přidejte pouze poloviční množství oleje.

Zeleninová polévka

300 g brambor
200 g mrkve
1 malý kousek celeru
2 rajčata
1 cibule
50 g másla
2 l vody
sůl, pepř podle chuti

- Z rajčat odstraňte slupku a zrníčka.
- Očištěnou a omytou zeleninu nakrájejte na malé kousky a nechte ji dusit na rozpáleném máse.
- Přidejte vodu a osolte.
- Nechte vařit 20-25 minut.
- Odstavte hrnec z plotny.
- Polévku v hrnci rozmixujte.
- Dochuťte solí a pepřem.

Palačinkové těsto

250 ml mléka
1 vejce
100 g mouky
25 g rozpuštěného másla

- Dodržujte pořadí všech přísad a mixujte tak dlouho, dokud nevznikne těsto.

Příprava mléčných koktejlů

1 sklenice mléka

6 velkých jahod

nebo

10 malin nebo

1 banán (nakrájený na kolečka)

- Vložte přísady do nádoby a rozmixujte.
- Množství cukru podle chuti.

Tip:

K přípravě mléčného šejku přidejte jeden kopeček zmrzliny, nebo použijte velmi studené mléko.

Pokyny k likvidaci



Tento spotřebič je označen v souladu s evropskou směrnicí 2002/96/EG o nakládání s dosloužilými elektrickými a elektronickými spotřebiči (WEEE, waste electrical and electronic

equipment). Tato směrnice stanovuje jednotný rámec pro zpětný odběr a recyklování použitých spotřebičů v zemích EU. O aktuálních možnostech likvidace se informujte ve specializovaných prodejnách nebo na obecních úřadech.

Záruční podmínky

Pro tento spotřebič platí záruční podmínky příslušné země. Záruční podmínky si můžete kdykoliv vyžádat prostřednictvím specializované prodejny, kde byl spotřebič zakoupen, nebo přímo u našeho obchodního partnera. Záruční podmínky pro Česko a adresy naleznete na zadní straně záručního listu.





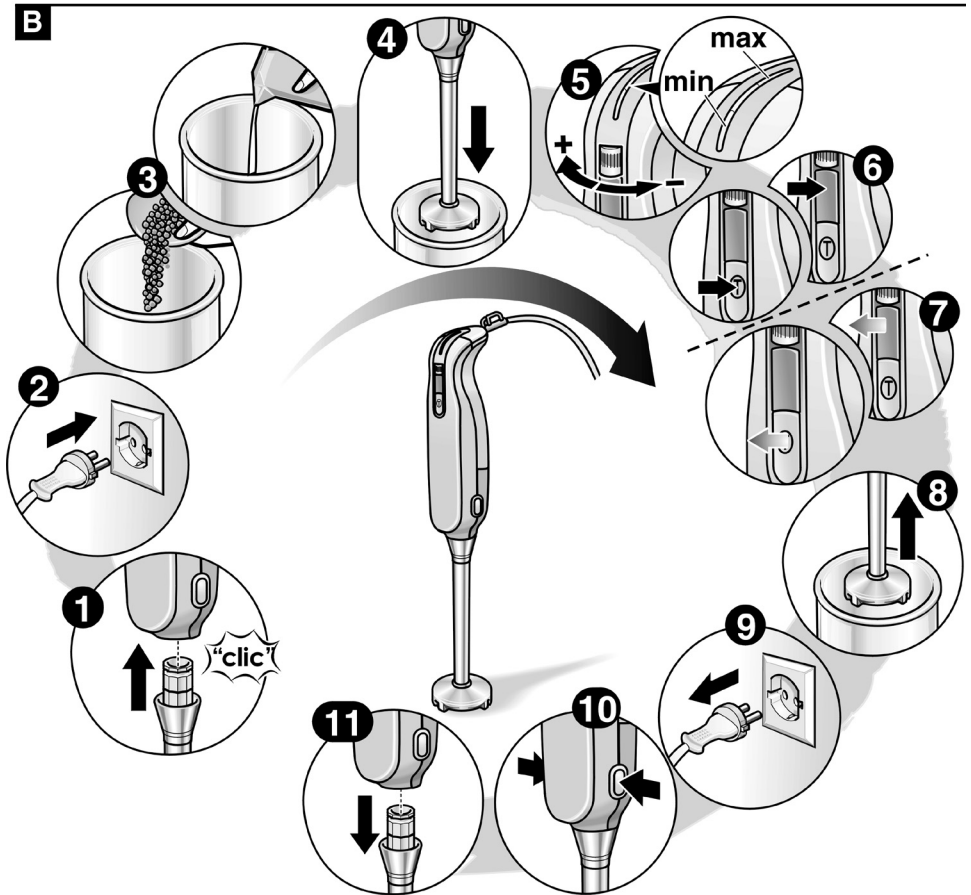
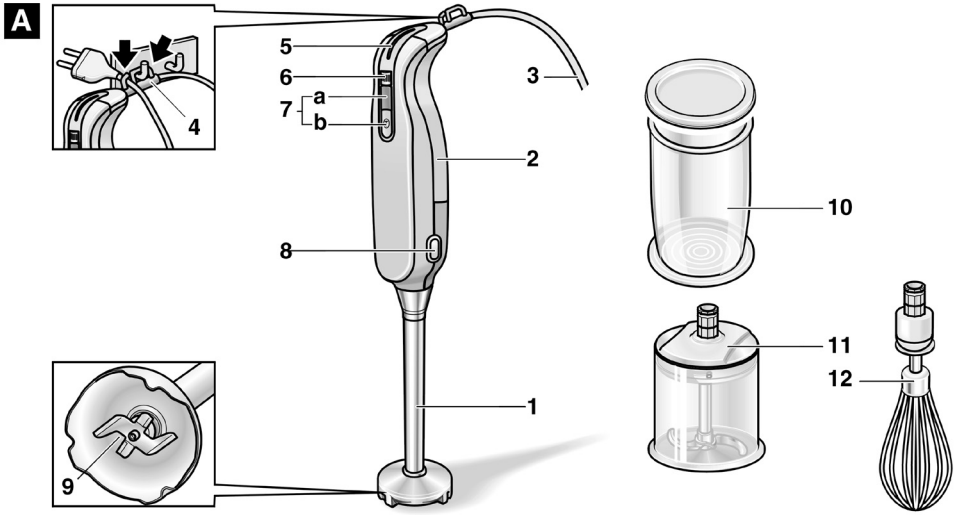

Kromě toho jsou záruční podmínky uvedené také na internetové adrese. Bezplatný záruční servis je možno poskytnout jen v případě předložení vyplněného záručního listu nebo jiného dokladu o zakoupení.

Deklarovaná hodnota emise hluku tohoto spotřebiče je 56 dB (A), což představuje váženou hladinu akustického výkonu Lwa vzhledem k referenčnímu akustickému výkonu 1pW.

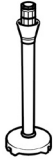
Případné technické změny, tiskové chyby a odlišnosti ve vyobrazení jsou vyhrazeny bez upozornění. Aktuální návod najdete na webových stránkách www.bosch-spotrebice.cz



C

							
MSM73..	X		X	X		X	
MSM74..		X	X	X	X		
MSM75..		X	X	X		X	
MSM77..		X	X	X	X	X	X

Ujištění dovozce o vydání prohlášení o shodě

Vážený zákazníku,

dle § 13, odst.5 zákona č.22/97 Sb. Vás ujišťujeme, že na všechny výrobky distribuované společností BSH domácí spotřebiče s.r.o. našim obchodním partnerům bylo vydáno prohlášení o shodě ve smyslu zákona č. 22/97 Sb a nařízení vlády č.168/1997 Sb., 169/1997 Sb. a 177/1997 Sb. a příslušných nařízení vlády.

Toto ujištění dovozce o vydání prohlášení o shodě se vztahuje na všechny výrobky včetně plynových spotřebičů, které jsou obsaženy v aktuálním ceníku firmy BSH domácí spotřebiče s.r.o.

Prohlášení o hygienické nezávadnosti výrobků

Všechny výrobky distribuované společností BSH domácí spotřebiče s.r.o. a přicházející do styku s potravinami splňují požadavky o hygienické nezávadnosti dle zákona č.258/2000 Sb., vyhlášky 38/2001 Sb. Toto prohlášení se vztahuje na všechny výrobky přicházející do styku s potravinami uvedené v aktuálním ceníku firmy BSH domácí spotřebiče s.r.o.

Záruční podmínky

Na tento uvedený výrobek je poskytována záruční lhůta 24 měsíců (ode dne prodeje).

Základním průkazem práv spotřebitele ve smyslu Občanského zákoníku je pořizovací doklad (paragon, faktura, leasingová smlouva ap.). Pokud byl při prodeji vydán záruční list, je tento součástí výrobku s výrobním číslem uvedeným na přední straně tohoto záručního listu. Zejména v případech delší než zákonné záruční lhůty je proto záruční list jediným průkazným dokladem práv uživatele pro uznání prodloužené záruky. Ve vlastním zájmu ho proto uschovejte. Nedílnou součástí záručního listu je doklad o pořízení (paragon, faktura, leasingová smlouva apod.) Pro případ prodloužené záruční lhůty z důvodu dříve provedených oprav je nutno předložit i opravní listy z těchto oprav.

Bezplatný záruční servis je možno poskytnout jen v případě předložení pořizovacího dokladu nebo v případě prodloužené záruky i vyplněného záručního listu (musí obsahovat druh spotřebiče, typové označení, výrobní číslo, datum prodeje a označení prodávajícího v souladu s § 620 odst. 3 Občanského zákoníku). Záruční list vyplňuje prodejce a je v zájmu spotřebitele zkontrolovat správnost a úplnost uvedených údajů. Záruční list je platný pouze v originálu, na kopie nebude brán zřetel.

Záruční oprava se vztahuje výhradně na závady, které vzniknou průkazně v době platné záruční lhůty, a to vadou materiálu nebo výrobní vadou. Takto vzniklé závady je oprávněn odstranit pouze autorizovaný servis. Uplatnit záruku může spotřebitel u autorizovaného servisu nebo v prodejně, kde byl spotřebič zakoupen. Zvolí-li spotřebitel jiný, než nejbližší autorizovaný servis, bude na něm, aby nesl v souvislosti s tím zvýšené náklady.

Ze záručních oprav jsou vyloučeny zejména tyto případy:

- výrobek byl instalován nebo používán v rozporu s návodem k obsluze, příp. s návodem na montáž
- údaje na záručním listu nebo dokladu o zakoupení se liší od údajů na výrobním štítku spotřebiče
- při chybějícím nebo poškozeném výrobním štítku spotřebiče
- je-li výrobek používán k jinému než výrobcem stanovenému účelu - spotřebič je určen k používání v domácnosti.
- záruka neplatí, je-li výrobek používán k profesionálním nebo komerčním účelům
- mechanické poškození (závady vzniklé při přepravě)
- poškození vzniklá nepozorností, živelnou pohromou nebo jinými vnějšími vlivy (např. vyšším napětím v elektrorozvodné síti, extrémně tvrdou vodou apod.)
- neodborným zásahem, nepovolenými konstrukčními změnami nebo opravou provedenou neoprávněnou osobou
- běžná údržba nebo čištění, instalace, programování, kontrola parametrů výrobku
- opotřebením vzniklé používáním spotřebiče

Rozšířená záruka nad rámec zákona

U spotřebičů (pračky, myčky) sériově vybavených systémem Aqua-Stop (patent fy BSH) je výrobcem poskytnuta záruka na škody způsobené chybou tohoto systému. Na tyto škody poskytneme náhradu soukromému spotřebiteli a to po celou dobu životnosti spotřebiče.

Upozornění pro prodejce

Prodejce je povinen dát zákazníkovi platný prodejní doklad, kde bude uvedeno datum prodeje a označení spotřebiče a na požádání zákazníka je povinen vystavit správně a úplně vyplněný záruční list v den prodeje výrobku. Při případné předprodejní reklamaci je třeba předložit řádně vyplněný reklamační protokol.

„Spotřebič není určený pro používání osobami (včetně dětí) se sníženými fyzickými, smyslovými a nebo mentálními schopnostmi, a nebo s nedostatkem zkušeností a vědomostí, pokud jim osoba zodpovědná za jejich bezpečnost neposkytne dohled a nebo je nepoučila o používání spotřebiče.“

SEZNAM AUTORIZOVANÝCH SERVISŮ DOMÁCÍCH SPOTŘEBIČŮ BOSCH A SIEMENS

Firemní servis + prodej náhradních dílů:

BSH domácí spotřebiče, s.r.o., Pekařská 10b, 155 00 Praha 5

telefon: +420 251 095 546

fax: +420 251 095 559

Firma	Ulice	Město	telefon	mail
A PROFI SERVIS s.r.o.	Pražská 83	294 71 Benátky nad Jizerou	603201133	aprofiservis@seznam.cz
ALPHA Obchod@Atelier s.r.o.	Purkyňova 101	563 01 Lanskýroun	465322747 465320298	servis@alphaobchod.cz info@alphaobchod.cz
B. I. SERVIS	Horova 9	400 01 Ústí n./Labem	472734300 603202588	stepankova@biservis.cz info@biservis.cz
B. I. SERVIS	Bergmannova 112	356 04 Sokolov - Dolní Rychnov	608151231	info@klservis.eu
Bekl	Bílková 3011	390 02 Tábor	381256300 381256303	pracky@email.cz
BMK servis s.r.o.	Chýnovská 98	391 56 Tábor- Měšice	800231231	tabor@bmkervis.cz
Bosch servis centrum spol. s r.o.	Nábřeží 596	760 01 Zlín	577211029	bosch@boschservis.cz
Dana Bednaříková	Charbulova 73	618 00 Brno	548530004	petr.bednarik@seznam.cz
Elektoservis Komárek	Dolní novosadská 78/43	779 00 Olomouc 9	585434844 585435688	servis@ekomarek.cz sklad@ekomarek.cz
ELEKTRO Jankovský s.r.o.	nám. Míru 204	388 01 Blatná	383422554 607749068	blatna@jankovsky.cz elektro@jankovsky.cz
ELEKTRO TREFILÍK s.r.o.	Malá strana 286	696 03 Dubňany	518365157 602564967	treflik@wo.cz
ELEKTROSERVIS KOLÁČEK s.r.o.	Polní 20	790 81 Česká Ves u Jeseniku	602767106 774811730 584428208	elektro.kolacek@centrum.cz
ELMOT v.o.s	Blahoslavova 1a	370 04 České Budějovice	387438911 731583433 387437681	elmotcb@seznam.cz
Faraheit servis s.r.o.	Kaštanová 12	620 00 Brno	548210358	faraheit.servis@seznam.cz
Irena Komárková ml.	Slovanské údolí 31	318 00 Plzeň	724888887 377387406 377387057	servis-ap@volny.cz
Jan Liška	Ždárského 214	674 01 Třebíč	602758214	info@elso-servis.cz
Jan Škaloud	17. listopadu 360	530 02 Pardubice	602405453	jsk@jjbosch.cz
Karel Veselý	Gagarinova 39	669 02 Znojmo	515246788 515264792	elservisznprodejna@tiscali.cz
Lumír Majnuš	Bílovecká 146	747 06 Opava 6	724043490 723081976 602282902	mezerova@elektroservis-majnus.cz hulvova@elektroservis-majnus.cz vana@elektroservis-majnus.cz
Marek Pollet	Vřesinská 24	326 00 Plzeň	377241172 733133300	pollet@volny.cz
Martin Jansta	Tovární 17	280 02 Kolín 5	321723670 602353998	janstovi@volny.cz
Martin Linhart	Letců 1001	500 02 Hradec Králové	603240252	linhartmartin@volny.cz
Martin Wlazlo MW	Žerotinova 1155/3	702 00 Ostrava - Moravská Ostrava	602709146 595136057	info@elektroopravna.cz servis@elektroopravna.cz
Petr KŮČERA	Topolová 1234	434 01 Most	476441914	serviskucera@seznam.cz
RADEK MENČÍK	Proletářská 120	460 02 Liberec 23	482736542 602288130	elektroservis.mencik@seznam.cz
Stanislav Novotný	Hoblíkova 15	741 01 Nový Jičín	724269275 556702804	sano@iol.cz
VIKI, spol. s r.o.	Majakovského 8	586 01 Jihlava	567303546	viki.servis@iol.cz
Wh-servis s.r.o.	Žitavská 63	460 11 Liberec 11	774573399	wh-servis@volny.cz
Servis Černý s.r.o.	Mírové náměstí 99	550 01 Bourmouv	491522881	servis.cerny@tiscali.cz
Caffe Idea - Blažek	Cacovická 66a	618 00 Brno	541240656	info@caffeidea.cz

S výhradou průběžných změn, aktuální seznam servisů najdete na webových stránkách www.bosch-spotrebice.cz.

Návod na obsluhu

MSM 7400

MSM 7500

MSM 7700

Tento spotrebič je určený len pre použitie v domácnosti. Spotrebič používajte pre spracovávanie takých množstiev a v takých časoch, ktoré sú bežné pre domácnosť. Tento návod na obsluhu popisuje rôzne modely. Na stránkach s obrázkami je uvedený prehľad rôznych modelov (obrázok C). Dobre uschovajte návod na obsluhu a montážny návod pre príp. ďalšieho majiteľa.

Na prvý pohľad

Prosím otvorte si stránky s obrázkami.

Obrázok A

1 Mixovacia noha

Umelá hmota alebo kov (podľa modelu)
Nasadíte mixovaciu nohu a nechajte zacvaknúť.

2 Základný spotrebič

3 Sieťový kábel

4 Držiak na zavesenie

Na zavesenie spotrebiča.

5 Ukazovateľ rýchlosti

(pri niektorých modeloch)

6 Regulátor počtu otáčok

Počet otáčok je plynule nastaviteľný (len v spojení s tlačidlom 7a).

- Otáčaním doprava sa znižuje počet otáčok
- Otáčaním doľava sa zvyšuje počet otáčok.

7 Zapínacie tlačidlo

- a regulovateľná rýchlosť (s regulovaním počtu otáčok 6)
- b turbo - rýchlosť
Mixer je zapnutý, pokým je tlačidlo (a alebo b) stlačené.

8 Uvoľňovacie tlačidlá

Na zloženie nohy mixéru stlačte súčasne tlačidlá uvoľnenia.

9 Nôž mixovacej nohy

10 Mixovacia nádoba

Prácou v mixovacej nádobe zabránite vystrekovaniu mixovaných potravín.

Na skladovanie použitých potravín nasadíte kryt na mixovaciu nádobu.

Pri niektorých modeloch:

11 Univerzálny drvič

Ak nie je univerzálny sekací nôž súčasťou dodávky, môžete si ho objednať prostredníctvom autorizovaného servisu.

12 Šľahacia metlička s hnacím nastavcom

- ☐ Prosím dodržiavajte pokyny v oddelenom návode na obsluhu, ktoré sú určené pre tieto diely príslušenstva.

Bezpečnostné pokyny



NEBEZPEČENSTVO PORANENIA

Nebezpečenstvo úrazu elektrickým prúdom

Spotrebič pripojte a prevádzkujte len podľa údajov na typovom štítku. Spotrebič používajte len vtedy, keď nie je poškodený kábel ani spotrebič.

Deti držte mimo dosahu spotrebiča. Dohliadajte na deti, aby sa nehrali so spotrebičom. Nikdy nedovoľte deťom hrať sa so spotrebičom.

Osoby (taktiež deti) nesmú prevádzkovať spotrebič bez dozoru zodpovednej osoby, ak nie sú telesne a duševne schopní, alebo nemajú vedomosti a skúsenosti k správnejmu a bezpečnému ovládaniu spotrebiča.

Zástrčku vytiahnite po každom použití, pred čistením, pred odchodom z miestnosti a v prípade poruchy. Sieťová šnúra nesmie byť v bezprostrednej blízkosti ostrých hrán a horúcich plôch. Aby nedošlo k poškodeniu, môže opravy na spotrebiči (napr. výmenu poškodeného kábla) vykonávať len autorizovaný servis.

Ponorný mixér neobsluhujte s mokrymi rukami a nepúšťajte ho naprázdno. Ponorný mixér prevádzkujte len s originálnym príslušenstvom. Pozor pri spracovávaní horúcich tekutín. Tekutiny môžu pri spracovávaní vystrekovať. Misér neponárajte do tekutín nad spojovacie miesto nohy mixéru a základného spotrebiča. Hnací nastavec nikdy neponárajte do tekutiny. Odporúča sa, nenechávať spotrebič zapnutý dlhšie ako je potrebný čas na spracovanie potravín. Mixovaciu nohu nikdy nepokladajte na horúce povrchy, alebo nemixujte veľmi horúce potraviny. Horúce potraviny nechajte pred mixovaním vychladnúť minimálne na 80°C!



Nebezpečenstvo poranenia ostrými nožmi/rotujúcim pohonom

Nikdy nesiahajte na nože na mixovacej nohe/ v univerzálnom sekacom noži.

Nikdy nečistite mixovacie nože/sekacie nože len rukou. Používajte kefku. Sekací nôž uchopte len za umelohmotnú rukoväť!

Dôležité!

Mixováciu nohu, hnací nástavec a nástavec univerzálneho sekacieho noža nasadzujte a skladajte, len keď spotrebič je v kludovom stave.

Ovládanie

Na mixovanie majonéz, omáčok, mixovaných nápojov, detskej výživy, vareného ovocia a zeleniny a na prípravu zmrzliny a polievok. Na drvenie/porcovanie surových potravín (cibule, cesnaku, bylín) používajte univerzálny drvič!

- I** Mixér nie je vhodný pre prípravu zemiakovej kaše.
- Pred prvým použitím je nutné vyčistiť všetky časti mixéru.

Obrázok B

- Sieťovú šnúru úplne odviňte.
- Mixováciu nohu nasadíte na základný spotrebič a zacvaknite.
- Zasuňte zástrčku.
- Mixovaciu nádobu naplňte potravinami. Mixér funguje lepšie, keď je v nádobe spolu s potravinami taktiež tekutina.
- Nastavte požadovaný počet otáčok pomocou regulátora počtu otáčok.
- Otáčaním **doprava** sa počet otáčok znižuje.
- Otáčaním **doleva** sa počet otáčok zvyšuje.

Vo všeobecnosti sa k spracovávaniu potravín odporúča Turbo – rýchlosť. Pri tekutých, horúcich potravinách a na premiešanie (mäsi v jogurte) sa odporúča použitie regulátora počtu otáčok.

Pri niektorých modeloch:

Nastavená rýchlosť sa zobrazí pomocou ukazovateľa rýchlosti stlačením tlačidla zapnutia. Čím viac segmentov svieti, tým vyššia je nastavená rýchlosť.

- Základný spotrebič a nádobu pevne držte.
- Stlačte tlačidlo zapnutia.

- i** Mixér je zapnutý tak dlho, kým je stlačené tlačidlo zapnutia.
- i** Aby ste zabránili vystrekovaniu mixovaných potravín, stlačte tlačidlo zapnutia až vtedy, keď mixováciu nohu ponoríte do mixovanej potraviny. Mixér vypnete predtým, ako ho vyberiete z nádoby.
- Po ukončení mixovania pustite tlačidlo zapnutia.
 - Vytiahnite zástrčku.
 - Stlačte uvoľňovacie tlačidlá a mixováciu nohu vyberte zo základného spotrebiča.

Tip k drveniu ľadu:

Vložte do mixovacej nádoby alebo inej nádoby z plastu 2-3 kocky ľadu. Mixér držte v nádobe, zapnite a potom zatlačte na kocky ľadu. Pritom spotrebič stále dvíhajte a na ľad znovu zatlačte.

Čistenie

POZOR!

Základný spotrebič nikdy neponárajte do vody a neumývajte v umývačke riadu. Nepoužívajte parné čističe! Mohol by sa tak poškodiť povrch. Nepoužívajte žiadne drsné čistiace prostriedky.

- Vytiahnite sieťovú zástrčku!
 - Základný spotrebič utrite vlhkou utierkou a potom utrite do sucha.
 - Mixovaciu nádobu je možné umývať v umývačke riadu.
 - Mixováciu nohu nechajte vyschnúť v stojatej polohe (mixovacia noha smerom hore), aby mohla vyteciť voda.
- i** Pri spracovávaní napr. červenej kapusty a mrkvy sa môžu na umelohmotných častiach tvoriť zafarbenia ktoré je možné odstrániť kvapkou kuchynského oleja.

Je potrebná opatrosť pri manipulácii so sekacími čepeľami, osobitne keď sa čepeľ vyberá z misky, pri vyprázdňovaní a počas čistenia.

Pomoc v prípade poruchy

Porucha	Pomoc
Počas použitia sa spotrebič vypne alebo začne blikať ukazovateľ rýchlosti (ak je k dispozícii).	Je aktivovaná poistka proti preťaženiu. <ul style="list-style-type: none">• vypnite spotrebič a odpojte od siete.• nechajte spotrebič približne hodinu vychladnúť, aby sa poistka proti preťaženiu opäť deaktivovala.• Spotrebič opäť zapnite.

Ak poruchu nie je možné odstrániť, obráťte sa na servisné stredisko.

Recepty a tipy

Majonéza

1 vajce (žltok a bielok)
1 polievková lyžica horčice
1 polievková lyžica citrónovej šťavy alebo octa
200-250ml oleja
soľ, korenie podľa chuti
Prísady musia mať rovnakú teplotu!

- Vložte prísady do nádoby.
- Mixér položte na dno nádoby a prísady miešajte, pokým nedosiahnete správnu konzistenciu.
- Mixujte tak, že budete zapnutý mixér opatrne dvíhať až k hornému okraju zmesi a opäť ho spúšťať, pokým nie je majonéza hotová.

Tip: Podľa tohoto receptu si môžete vyrobiť majonézu len z bielkov. V tom prípade pridajte len polovičné množstvo oleja.

Zeleninová polievka

300 g zemiakov
200 g mrkvy
1 malý kúsok zeleru
2 paradajky
1 cibule
50 g masla
2 l vody
soľ, korenie podľa chuti

- Z paradajok odstráňte šupku a zrníčka.
- Očistenú a umytú zeleninu nakrájajte na malé kúsky a nechajte ju dusiť na rozpálenom masle.
- Pridajte vodu a osolte.
- Nechajte variť 20-25 minút.
- Odstavte hrniec z platne.
- Polievku v hrnci rozmixujte.
- Dochuťte soľou a korením.

Palacinkové testo

250 ml mlieka
1 vajce
100 g múky
25 g rozpusteného masla

- Dodržiavajte poradie všetkých prísad a mixujte tak dlho, kým nevznikne cesto.

Príprava mliečnych koktejlov

1 pohár mlieka

6 veľkých jahôd

alebo

10 malín alebo

1 banán (nakrájaný na kolieska)

- Vložte prísady do nádoby a rozmixujte.
- Množstvo cukru podľa chuti.

Tip:

Na prípravu mliečného šejku pridajte jeden kôpček zmrzliny, alebo použite veľmi studené mlieko.

Pokyny k likvidácii



Tento spotrebič je označený v súlade s európskou smernicou 2002/96/EG o zaobchádzaní s doslúžilými elektrickými a elektronickými spotrebičmi (WEEE, waste electrical and electronic equipment). Táto smernica stanovuje jednotný rámec pre spätný odber a recykláciu použitých spotrebičov v krajinách EU. O aktuálnych možnostiach likvidácie sa informujte v špecializovaných predajniach alebo na miestnom úrade.

Záručné podmienky

Pre tento spotrebič platia záručné podmienky príslušnej krajiny. Záručné podmienky si môžete kedykoľvek vyžiadať prostredníctvom špecializovanej predajne, kde bol spotrebič zakúpený, alebo priamo u vášho obchodného partnera. Záručné podmienky pre Slovensko adresy nájdete na zadných stranách návodu.





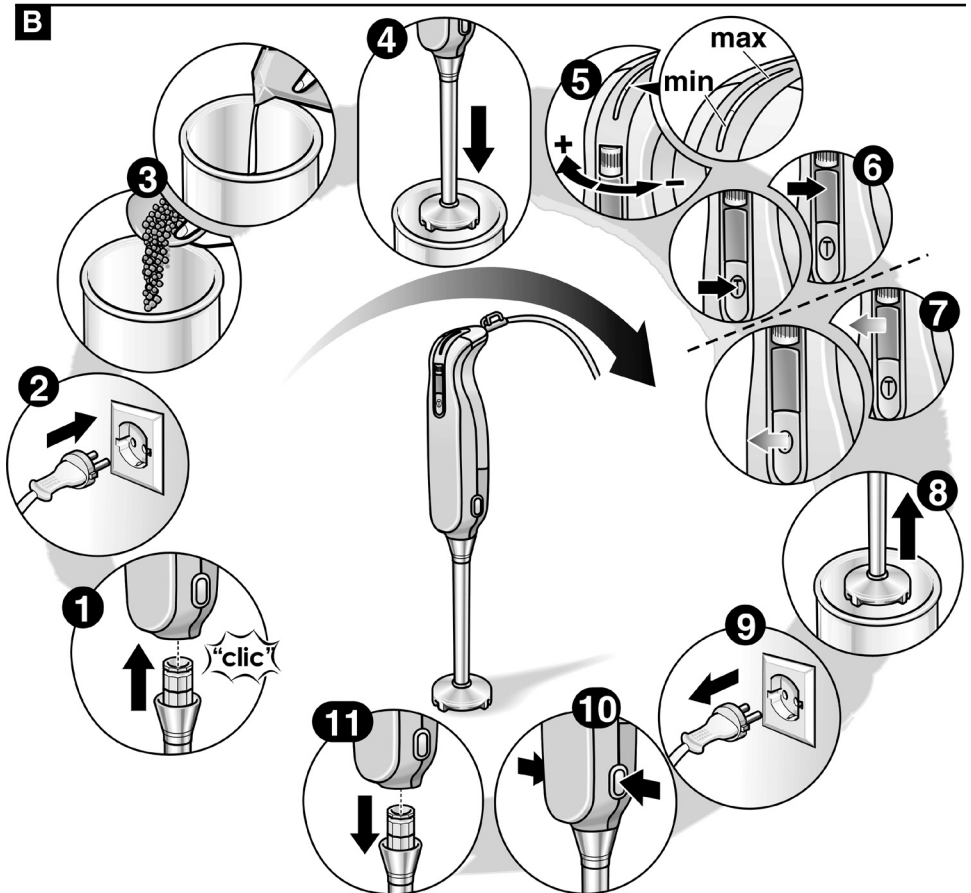
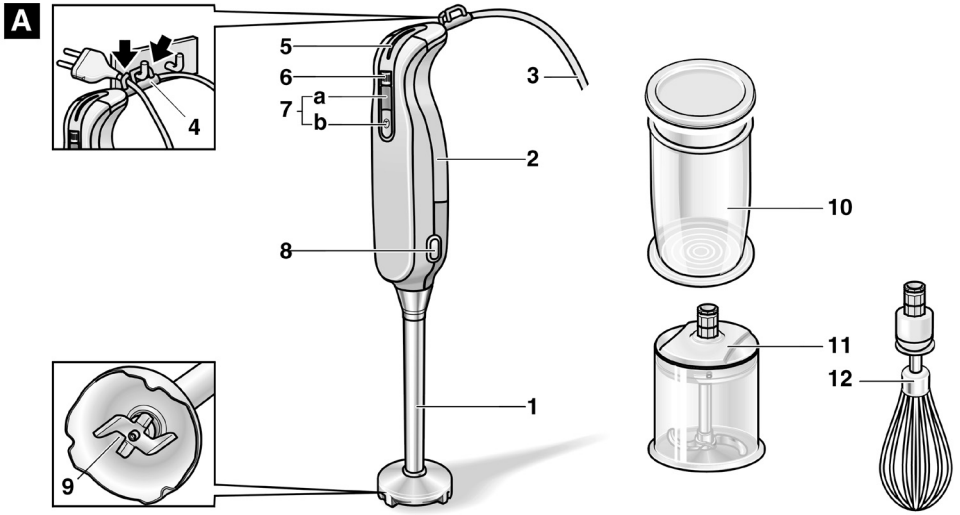

Okrem toho sú záručné podmienky uvedené taktiež na internetovej adrese. Bezplatný záručný servis je možné poskytnúť len v prípade predloženia vyplneného záručného listu alebo iného dokladu o zakúpení.

Deklarovaná hodnota emisie hluku tohto spotrebiča je 56 dB (A), čo predstavuje hladinu A akustického výkonu vzhľadom na referenčný akustický výkon 1pW.

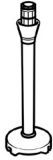
Prípadné technické zmeny, tlačové chyby a odlišnosti vo vyobrazení sú vyhradené bez upozornenia. Aktuálny návod nájdete na webových stránkach www.bosch-spotrebice.sk



C

							
MSM73..	X		X	X		X	
MSM74..		X	X	X	X		
MSM75..		X	X	X		X	
MSM77..		X	X	X	X	X	X

Uistenie dovozcu o vydaní prehlásenia o zhode

Vážený zákazník,

Podľa § 13, odst.5 zákona č. 22/97 Zb. Vás uisťujeme, že na všetky výrobky distribuované spoločnosťou BSH domáci spotrebiče s. r. o. našim obchodným partnerom, bolo vydané prehlásenie o zhode v zmysle zákona č. 22/97 Zb a príslušných nariadení vlády.

Toto uistenie dovozcu o vydaní prehlásenia o zhode sa vzťahuje na všetky výrobky vrátane plynových spotrebičov, ktoré sú obsiahnuté v aktuálnom cenníku firmy BSH domáci spotrebiče s. r. o.

Odporúča sa, aby výrobky montoval a uviedol do prevádzky autorizovaný servis, ktorý poskytuje záruku odbornej montáže, predvedenie a preskúšanie výrobku. Montáž a inštalácia spotrebiča musí byť vykonaná v súlade s vyhláškou ÚBP SR č.718/2002 Z. z. súvisiacich predpisov a noriem v platnom znení. Pred montážou výrobku je nutné, aby boli splnené všetky podmienky pre pripojenie na inžinierske siete podľa platných noriem a podľa návodu na použitie.

Záručné podmienky

- na výrobok sa poskytuje záručná doba 24 mesiacov odo dňa zakúpenia výrobku kupujúcim
- pri reklamácií je podmienkou predložiť platný daňový doklad o kúpe výrobku (napr. pokladničný blok, faktúru a pod.)
- ak výrobok je používaný k inému než výrobcom stanovenému účelu, alebo je výrobok používaný v rámci predmetu obchodnej činnosti, poskytuje sa záručná doba 6 mesiacov odo dňa zakúpenia, nakoľko spotrebiče sú určené výhradne pre použitie v domácnosti
- za vadu výrobku sa nepovažuje jeho nadmerné opotrebovanie a z toho vyplývajúce absencie niektorých pôvodných vlastností, ktoré boli spôsobené napr. zanedbaním bežnej údržby, čistenia, nadmerným používaním výrobku
- záručná doba neplynie po dobu, po ktorú kupujúci nemôže užívať tovar pre jeho vady, za ktoré zodpovedá predávajúci
- ak nebude zistená žiadna závada, na ktorú sa vzťahuje bezplatná záručná oprava alebo bude zistená závada nezavinená výrobcom, hradí náklady spojené s vyslaním servisného technika osoba, ktorá uplatnila nárok na túto opravu
- záručné opravy vykonávajú autorizované servisné strediská podľa zoznamu uvedeného v tomto záručnom liste

Právo na bezplatnú opravu výrobku na náklady BSH domáci spotrebiče, s.r.o. organizačná zložka Bratislava zaniká, ak:

- je nečitateľný výrobný štítok, alebo na výrobku chýba
- údaje na záručnom liste, prípadne na doklade o predaji sa líšia od údajov uvedených na výrobnom štítku spotrebiča
- výrobok bol namontovaný v rozpore s návodom na montáž, prípadne nebol dodržaný súlad s platnými STN, alebo s návodom na obsluhu
- výrobok bol neodborne namontovaný, alebo nebol uvedený do prevádzky organizáciou oprávnenou v zmysle vyhlášky ÚBP SR č.718/2002 Z. z., platí pre plynové spotrebiče a spotrebiče s elektrickým napájaním 400 V, ako i na spotrebiče dodávané bez elektrického kábla, prípadne bez elektrickej koncovky
- bola vykonaná konštrukčná zmena alebo zásah do výrobku neoprávnenou osobou
- závada na výrobku vznikla použitím neoriginálnych náhradných dielov, alebo príslušenstva
- sa jedná o poškodenie: mechanické, nadmernou záťažou, v dôsledku vodného kameňa, neodborného zapojenia, živelnou pohromou, vonkajšími vplyvmi a pod.



Rozšírená záruka nad rámec zákona

Pri práčkach a umývačkách riadu sériovo vybavených systémom AquaStop, je výrobcom poskytnutá na toto zariadenie záruka po celú dobu životnosti spotrebiča, a to ako na funkciu zariadenia **AquaStop**, tak aj na škody, ktoré vzniknú preukázateľne poruchou tohoto zariadenia.

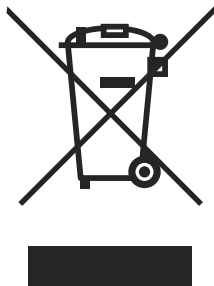

Symbol uvedený na výrobku alebo jeho obale upozorňuje na to, že výrobok po skončení jeho životnosti nepatrí k bežnému domácejmu odpadu, ale ho treba odovzdať do špeciálnej zberne odpadu na recyklovanie elektrických alebo elektronických spotrebičov.

Vašou podporou správnej likvidácie pomáhate získať opäť cenné suroviny a chrániť tak životné prostredie. Ďalšie informácie o recyklovaní tohto výrobku získate na miestnom úrade, v zberní odpadu alebo v združení Envidom, ktoré zabezpečuje zber, prepravu, spracovanie, recykláciu a ekologické zneškodňovanie elektroodpadu v zmysle zákona.

Prehlásenie o hygienickej nezávadnosti výrobkov

Všetky výrobky distribuované spoločnosťou BSH domácí spotřebiče s.r.o. a prichádzajúce do styku s potravinami spĺňajú požiadavky o hygienickej nezávadnosti podľa zákona č. 258/2000 Zb., vyhlášky 38/2001 Zb. Toto prehlásenie sa vzťahuje na všetky výrobky prichádzajúce do styku s potravinami uvedené v aktuálnom cenníku firmy BSH domácí spotřebiče s.r.o.

„Spotřebič nie je určený pre použitie osobami (vrátane detí) so zníženými fyzickými, zmyslovými alebo mentálnymi schopnosťami, alebo s nedostatkom skúseností a vedomostí, ak im osoba zodpovedná za ich bezpečnosť neposkytne dohľad a alebo ich nepoučila o používaní spotřebiča.“

ZOZNAM SERVISNÝCH STREDISK

PSČ	Mesto	Adresa prevádzky	Servisné stredisko	Web	E-mail	Telefón 1	Telefón 2
086 01	Bardejov	Partizánska 46	Peter Špik		spikservis@gates.sk	054/4746227	0905400019
811 07	Bratislava	Kazanská 56	Martin Ščasný servis domácich spotrebičov		gaggenau@orangemall.sk	02/45958855	0918996988
841 02	Bratislava	Tňová 38	TECHNO SERVIS BRATISLAVA s r. o.	www.technoservis.sk	technoservis@nexta.sk	02/64463643	0907778406
900 44	Tomášov	1 Mája 19	Viva elektroservis, s. r.o.	www.vivaservis.sk	servis@vivaservis.sk	02/45958855	0905722111
945 01	Komárno	Mesačná 20	LASER Komárno spol. s r.o.	www.laser-ko.sk	servis@laser-ko.sk	035/7702688	0915222454
040 01	Košice	Komenského 14	Ing. Lubor Kolesár Kubs		kubisservis@mail.t-com.sk	055/6221477	09038854769
071 01	Michalovce	Ul. Obrancov mieru 9	ELEKTROSERVIS VALTIM		valiska.lubomir@stonline.sk	056/6423290	0903885309
949 01	Nitra	Spojovacia 7	EXPRES servis Anna Elmanová		expressservis@naex.sk	037/6524597	0903524108
920 01	Priešťany	Žilinská 47	Domoss Technika a.s.	www.domoss.sk	servis@domoss.sk	033/7744810	033/7742417
058 01	Poprad	Továrenská ul.č.3	TATRACHLAD POPRAD s.r.o.	www.tatrachlad.sk	tatrachlad@tatrachlad.sk	052/7722023	0903906828
080 05	Prešov	Švábska 6695/57A	BARAN servis - Baran Luboš	www.baranservis.sk	baranservis@stonline.sk	051/7721439	0903904572
971 01	Prievidza	V.Clementisa 6	ELEKTROSERVIS Pavlíček Peter	www.peterpavlicek-elektroservis.sk	pavlicek.elektroservis@stonline.sk	046/5485778	0905264822
979 01	Rimavská Sobota	Malohonická 2594	N.B.ELEKTROCENTRUMI		nbelektrocentrum@stonline.sk	047/5811877	0905664258
034 72	Ružomberok	Lipovská Lužná 496	E servis elektro spotrebičov		elpra@speednet.sk	044/4396413	0905577817
911 08	Trenčín	Mateja Bela 37	Jozef Rožník	www.bshservis.sk	roznik@bshservis.sk		0903702458
960 01	Zvolen	Hviezdoslavová 34	STAFEXPRESS-ELEKTROSERVIS		stafexpress.zservis@mail.com.sk	045/5400798	0905255983
010 01	Žilina	Komenského 38	M-SERVIS Mareš Jarošlav	www.m-servis.sk	mservis@zoznam.sk	041/5640627	