



VZDUCHOVÝ KOMPRESOR ERBA 17004



Příručka uživatele

Obsah:

I.	Princip činnosti a popis	2
II.	Technické parametry kompresoru	2
III.	Pro bezpečné používání kompresoru	2
IV.	Obsluha, mazání a údržba kompresoru	2
V.	Odstraňování poruch kompresoru	4
VI.	Vysvětlení grafických symbolů na kompresoru	5
VII.	Pohled na rozložený kompresor	6
VIII.	Seznam náhradních dílů kompresoru	7

I. Princip činnosti a popis kompresoru

A. Princip činnosti kompresoru

Kompresor je přímo poháněn elektrickým motorem. Po zapnutí motoru se začne otáčet kliková hřídel kompresoru jejíž pohyb je přenášen na píst. Pohybem pístu dochází ke stlačování vzduchu ve válci, stlačený vzduch prochází výtlačným potrubím s pojistným ventilem do zásobníku stlačeného vzduchu, ze kterého je odebírán podle požadavků uživatele kompresoru.

B. Vlastnosti kompresoru

Tento jednoválcový pístový kompresor s vratným pohybem pístu je přímo připojen k elektrickému motoru. Kompresor je chlazen vzduchem a mazán olejem, vyznačuje se spolehlivým chodem a výkonem.

II. TECHNICKÉ PARAMETRY KOMPRESORU

Napájení	stříd. napětím 230 V / 50 Hz
Příkon	1,5 Kw
Otáčky	2 850 otáček / minutu
Výkon	210 litrů / minutu
Zásobník stlačeného vzduchu	obsah 24 litrů
Hmotnost	28 kg
Rozměry (d x š x v)	840 x 320 x 685 mm
Tlak	8 bar

III. Pro bezpečné používání kompresoru

1. Před zapnutím kompresoru je nutná kontrola jeho technického stavu.
2. Nepoužívejte kompresor v blízkosti snadno vznětlivých materiálů.
3. Při odpouštění vzduchu ze zásobníku nesměřujte proud stlačeného vzduchu proti osobám nebo zvířatům.
4. Za provozu kompresoru a bezprostředně po jeho ukončení jsou některé díly kompresoru velice horké - při manipulaci s kompresorem riziko úrazu.
5. Dodržujte pokyny pro obsluhu a údržbu kompresoru uvedené v návodu.

IV. Obsluha, mazání a údržba kompresoru

1. Po vybalení kompresoru z přepravního kartonu přezkontrolujte úplnost kompresoru, jeho dokumentace a zda není kompresor poškozen.

Návod k použití
ERBA vzduchový kompresor

2. Instalace kompresoru

- a) Kompresor instalujte na dobře větraném místě chráněném před povětrnostními vlivy. Neinstalujte kompresor v blízkosti snadno vznětlivých materiálů popř. materiálů způsobujících korozi.
- b) Okolo kompresoru ponechte na všech stranách dostatečný, nejméně 0,5 metru volný prostor. Kompresor přišroubujte k podlaze (soklu)."
- c) Skříňku s pojistkami a vypínačem kompresoru umístěte ve výšce nejméně 1,6 metru.

3. Provoz kompresoru

- a) Kompresor je z důvodů bezpečnosti vybaven tlakovým spínačem - po dosažení max. povoleného tlaku v zásobníku stlačeného vzduchu (8 bar) bude kompresor automaticky vypnut, po snížení tlaku vzduchu v zásobníku pod 5,5 baru bude kompresor automaticky zapnut.
- b) Dalším bezpečnostním prvkem kompresoru je automatický pojistný ventil na zásobníku stlačeného vzduchu - po zvýšení tlaku vzduchu v zásobníku nad povolenou hodnotu bude ventil otevřen a ze zásobníku bude odpuštěn vzduch.

Nastavení tlaku vzduchu

- a) Tlak vzduchu v zásobníku stlačeného vzduchu lze nastavit na libovolnou hodnotu v rozsahu od 0 do 8 bar. Pro nastavení použijte regulátor (díl č. 69 - viz pohled na rozložený kompresor v dalším textu návodu) - otáčením regulátorem po směru pohybu hodinových ručiček zvýšení tlaku, otáčením opačným směrem snížení tlaku vzduchu v zásobníku.

Přeprava kompresoru

- a) Max. povolný náklon kompresoru během jeho přepravy je 30°.
- b) Přeprava kompresoru na krátkou vzdálenost (změna místa jeho instalace) ručně .
- c) Při obsluze kompresoru noste ochranný obličejový štítek.
- d) Neumísťujte kompresor v blízkosti hořlavých nebo výbušných materiálů popř. v blízkosti materiálů způsobujících korozi.







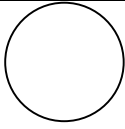

V případě jakýchkoliv neobvyklých jevů během používání kompresoru

- a) V případě jakýchkoliv neobvyklých jevů během používání kompresoru kompresor neprodleně vypněte nouzovým vypínačem. Pro zapnutí kompresoru vypnutého nouzovým vypínačem je vypínačem nutno otočit.
- b) Pravidelně, bezpodmínečně však před každým zapnutím kompresoru překontrolujte měrnou tyčí hladinu oleje v kompresoru. Pro doplňování oleje používejte pouze kompresorový olej ISO VG100.
- c) Výměna motorového oleje je nutná po každých 50 provozních hodinách kompresoru.
- d) Pro napájení kompresoru použijte řádně instalovanou síťovou zásuvku opatřenou funkčním ochranným kolíkem, jištěnou pojistkou (jističem) pro proud nejméně 10 A. V případě jakýchkoliv pochybností o správnosti instalace zásuvky zásuvku nepoužívejte a kontaktujte odbornou firmu.
- e) Po použití kompresor vypněte a ze zásobníku vzduchu odpusťte stlačený vzduch.
- f) Před čištěním a údržbou kompresor vypněte a ze zásobníku vzduchu odpusťte stlačený vzduch. Pravidelně kontrolujte kompresor na netěsnosti. Jednou týdně odpusťte z kompresoru vodu. Jedenkrát měsíčně vyčistěte filtr sání vzduchu do kompresoru. Po každých 6 měsících používání kompresoru nebo 500 provozních hodinách je nutná výměna motorového oleje, současně pro jeho správnou funkci vyčistěte chladicí systém kompresoru a lopatky ventilátoru.

V. Odstraňování poruch kompresoru

Číslo	Příznaky	Možná příčina	Odstranění
1.	Hluk z válce kompresoru	<ul style="list-style-type: none"> - Cizí předměty ve válci. - Nárazy pístu na hlavu válce. - Vážné poškození válce a / nebo pístu. - Poškození hlavy válce. 	<ul style="list-style-type: none"> - Odstraňte cizí předměty z válce. - Použijte silnější těsnění hlavy válce. - Vyměňte poškozené díly.
2.	Nedostatečný výkon kompresoru	<ul style="list-style-type: none"> - Netěsnost hlavy válce. - Opotřebením pístních kroužků. - Poškození těsnění hlavy válce. - Znečištěný filtry sání vzduchu. - Netěsnosti potrubí a ventilů. 	<ul style="list-style-type: none"> - Vyměňte těsnění. - Vyměňte pístní kroužky. - Vyměňte těsnění hlavy. - Vyčistěte nebo vyměňte filtr. - Odstraňte netěsnosti.
3.	Vysoká teplota vzduchu na výstupu z kompresoru	<ul style="list-style-type: none"> - Poškození hlavy válce. - Poškozené těsnění hlavy válce. 	<ul style="list-style-type: none"> - Vyměňte hlavu válce. - Vyměňte těsnění hlavy.
4.	Teplota oleje vyšší než 70 °C	<ul style="list-style-type: none"> - Opotřebením pístních kroužků nebo válce. - Vysoká hladina oleje. - Nesprávná montáž kompresoru. 	<ul style="list-style-type: none"> - Vyměňte kroužky nebo válec. - Odpusťte přebytečný olej. - Překontrolujte sestavení kompresoru.
5.	Zastavení kompresoru během jeho provozu	<ul style="list-style-type: none"> - Nesprávně zasunutá síťová vidlice do zásuvky nebo znečištěná vidlice / zásuvka. - Nízké napětí sítě. - Aktivovaná teplotní ochrana motoru. 	<ul style="list-style-type: none"> - Překontrolujte vidlici zásuvku - Překontrolujte napětí sítě. - Odpojte kompresor od elektrické sítě a ponechte jej vychladnout. Bude-li se závada opakovat ukončete používání kompresoru a kontaktujte odborný servis.

VI. Vysvětlení významu grafických symbolů na kompresoru

	Seznamte se s pokyny v návodu		Zapnutí kompresoru
	Doplnění maziva		Vypnutí kompresoru
	Riziko úrazu elektrickým proudem		Směr otáčení motoru
	Noste obličejový štítek		Upevnění háku zvedacího prostředku
	Riziko popálení		Opravy uživatelem nejsou povoleny

VII. Pohled na rozložený kompresor

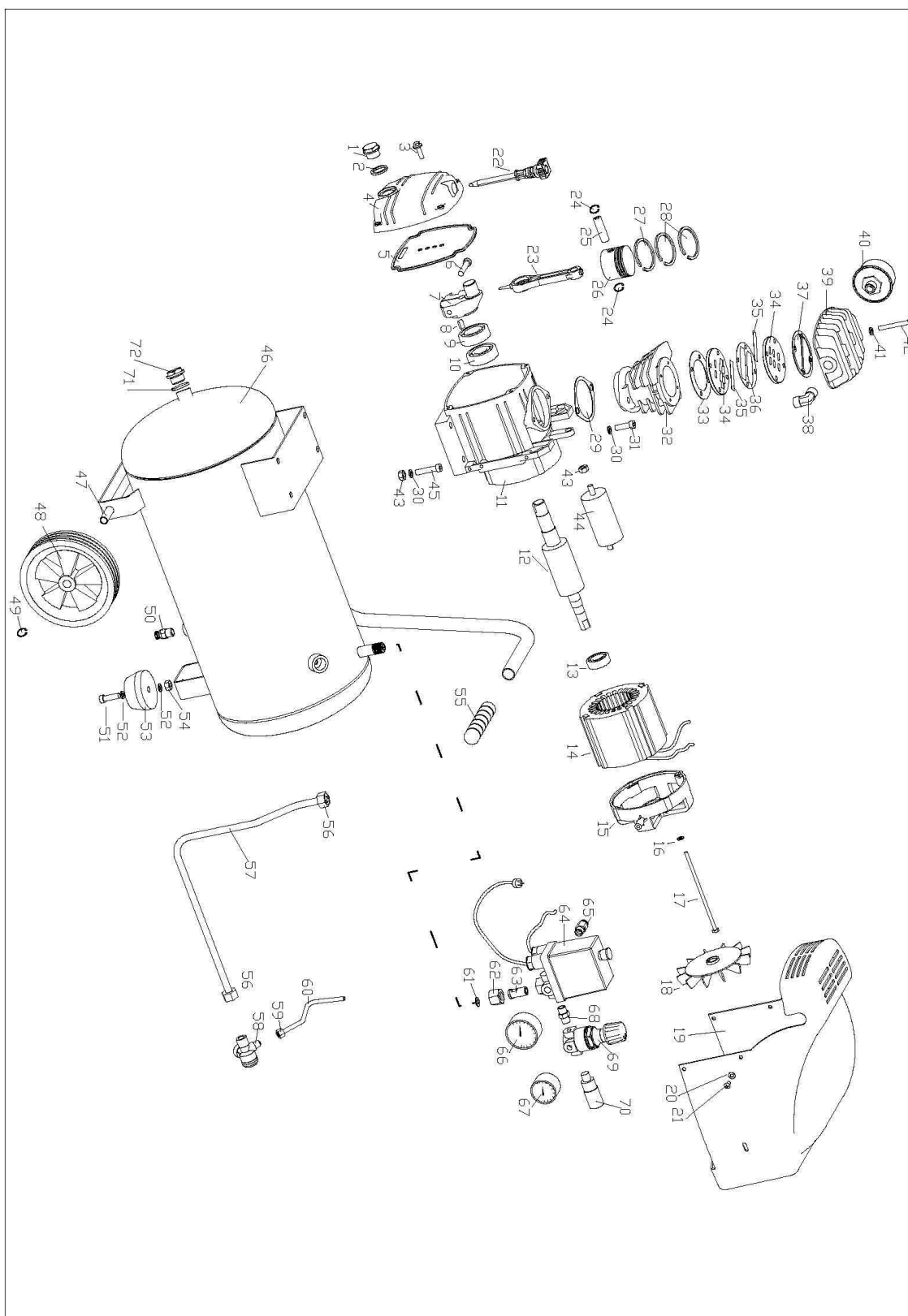

VII. Seznam náhradních dílů

Číslo	Číslo dílu	Název dílu
1.	960401001	Průhledítko hladiny oleje
2.	960401002	Těsnění průhledítka
3.	960401003	Šroub
4.	960401004	Víko klikové skříně
5.	960401005	Těsnění víka klikové skříně
6.	960401006	Šroub
7.	960401007	Excentr
8.	960401008	Spojka
9.	960401009	Těsnění
10.	960401010	Ložisko
11.	960401011	Kliková skříň
12.	960401012	Rotor
13.	960401013	Ložisko
14.	960401014	Stator
15.	960401015	Zadní kryt motoru
16.	960401016	Pružná podložka
17.	960401017	Šroub
18.	960401018	Ventilátor
19.	960401019	Kryt
20.	960401020	Podložka
21.	960401021	Šroub
22.	960401022	Víčko plnicího otvoru oleje
23.	960401023	Spoj tyče
24.	960401024	Kolík
25.	960401025	Pístní čep
26.	960401026	Píst
27.	960401027	Olejový kroužek
28.	960401028	Přítlačný kroužek
29.	960401029	Těsnění válce
30.	960401030	Pérová podložka
31.	960401031	Šroub
32.	960401032	Válec
33.	960401033	Spodní těsnění
34.	960401034	Deska ventilu
35.	960401035	Podložka
36.	960401036	Vnitřní těsnění
37.	960401037	Horní těsnění
38.	960401038	Výstupní koleno
39.	960401039	Hlava válce
40.	960401040	Sestava filtru
41.	960401041	Pérová podložka
42.	960401042	Šroub
43.	960401043	Matice
44.	960401044	Kondenzátor
45.	960401045	Šroub
46.	960401046	Zásobník vzduchu
47.	960401047	Osy kol
48.	960401048	Kola
49.	960401049	Kolík

Návod k použití
ERBA vzduchový kompresor

50.	960401050	Zpětná klapka
51.	960401051	Šroub
52.	960401052	Podložka
53.	960401053	Izolátor
54.	960401054	Šroub
55.	960401055	Rukojeť
56.	960401056	Matice
57.	960401057	Výstupní trubice
58.	960401058	Pojistný ventil
59.	960401059	Přítlačná matice
60.	960401060	Trubice odpouštění tlaku
61.	960401061	Těsnění příruby
62.	960401062	Matice příruby
63.	960401063	Připojovací příruba
64.	960401064	Tlakový spínač
65.	960401065	Bezpečnostní ventil
66.	960401066	Tlakoměr
67.	960401067	Tlakoměr
68.	960401068	Maznice
69.	960401069	Regulátor
70.	960401070	Rychlospojka
71.	960401071	Těsnění
72.	960401072	Kohoutek

Změny designu a technických údajů vyhrazeny bez předchozího oznámení.

Návod k použití
ERBA vzduchový kompresor

Všeobecné pokyny pro bezpečnost práce

Vážený zákazníku,

při používání elektrického nářadí je vždy nutno dodržovat základní pravidla bezpečnosti práce včetně následujících. Zabráníte tak event. úrazům elektrickým proudem, poranění osob, požárů nebo škod na majetku.

Před použitím tohoto výrobku se prosím podrobně seznamte s následujícími pokyny a uložte je pro případ další potřeby.

1. Na pracovišti udržujte pořádek.

Nepořádek na pracovišti a na pracovním stole bývá příčinou úrazů.

2. Při používání elektrického nářadí berte v úvahu pracovní prostředí.

Chraňte elektrické nářadí před zmoknutím a nepoužívejte jej ve vlhkém prostředí. Nepoužívejte elektrické nářadí ve vlhkých prostorách nebo v prostorách s vysokou vlhkostí vzduchu. Dbejte na správné osvětlení pracoviště. Nepoužívejte elektrické nářadí v prostorách s nebezpečím výbuchu nebo vzniku požáru.

3. Chraňte se před úrazem elektrickým proudem.

Při práci s elektrickým nářadím se nedotýkejte uzemněných předmětů (jako jsou např. tělesa ústředního topení, kovová potrubí, chladničky atd.).

4. Udržujte děti a diváky v dostatečné vzdálenosti.

Při práci s elektrickým nářadím nedovolte, aby se děti popř. i jiné osoby dotýkaly nářadí popř. prodlužovacích kabelů. Přihlížející osoby se mohou zdržovat pouze jen mimo pracoviště.

5. Ukládání nářadí.

Pokud není nářadí popř. jeho vyměnitelné nástavce resp. příslušenství používáno je toto nutno uložit na suchém a bezpečném místě mimo dosah dětí.

6. Nepřetěžujte nářadí.

Nářadí je konstruováno tak, že pro dosažení požadovaného výsledku jeho použití může podat pouze jen určitý, výrobcem specifikovaný výkon.

7. Nářadí používejte pouze jen pro účely, pro které je konstruováno popř. popř. používejte nářadí (nástavce, příslušenství) správné velikosti.

8. Pracovní oděv.

Při práci s elektrickým nářadím nenoste volný oděv, dlouhé vlasy si stáhněte sítkou nebo šátkem. Odložte náramky, řetízky, prsteny, náramkové hodinky atd. Při práci zásadně používejte pracovní rukavice a vhodnou obuv s neklouzavou podrážkou.

9. Při práci důsledně používejte ochranné brýle popř. prostředky pro ochranu proti prachu.

10. Podle konstrukce používaného nářadí připojte nářadí k dílenskému systému odsávání prachu popř. k vysavači.

11. Chraňte kabel síťového přívodu nářadí před poškozením.

Nepřenášejte nářadí držením za kabel, neodpojujte nářadí od elektrické sítě tahem za kabel. Chraňte kabel před stykem s oleji nebo mazivy popř. horkými předměty, nevedte kabel přes ostré hrany. Na kabel nešlapte a nepokládejte těžké předměty.

12. Zajistěte obrobek.

V žádném případě nadržte obrobek v ruce. Před zahájením obrábění obrobku upevněte obrobek do vhodného svěráku popř. pro jeho zajištění použijte odpovídající svěrky. Je to bezpečné a současně tak budete mít pro použití nářadí volné obě ruce.

Návod k použití
ERBA vzduchový kompresor

- 13. Při práci zaujměte bezpečnou stabilní polohu těla.**
Pozor zejména při práci na schodištích, žebřících apod.
- 14. Udržujte nářadí v použitelném stavu.**
Nářadí a používané nástavce resp. příslušenství vyžadují pravidelnou kontrolu - udržujte je v čistotě a v trvale použitelném stavu. Dodržujte pokyny pro mazání a výměnu příslušenství nářadí. S nářadím používejte pouze jen nástavce resp. příslušenství dodávané popř. doporučené jeho výrobcem. Veškeré opravy nářadí, jeho kabelů a nástavců resp. příslušenství řešte s odbornou firmou - servisem. Rukojeti nářadí musí být čisté, suché a zbavené olejů a maziv.
- 15. Pokud nářadí nepoužíváte vypněte je a odpojte je od elektrické sítě.**
Vypnutí a odpojení nářadí od elektrické sítě je rovněž nutné před jeho čištěním, údržbou a výměnou nástavců nebo příslušenství.
- 16. Před zapnutím nářadí z nářadí odstraňte všechny nástroje použité pro jeho čištění, resp. údržbu nebo jeho přípravu k pracovní činnosti.**
- 17. Pozor na nežádoucí zapnutí nářadí.**
Před odpojením nářadí od elektrické sítě nářadí vypněte - zabráníte tak jeho nežádoucímu zapnutí po jeho dalším připojení k elektrické síti. Nepohybujte s nářadím s prsty v blízkosti tlačítka pro jeho zapnutí - riziko jeho nežádoucího zapnutí a vzniku úrazu.
- 18. S nářadím používejte správné prodlužovací kabely.**
Pokud bude pro použití nářadí nutné použití prodlužovacího kabelu použijte kabel s vodiči o dostatečném průřezu a se správně zapojenými kabelovými koncovkami. Při používání nářadí mimo místnosti použijte prodlužovací kabel určený pro vlhké prostředí.
- 19. Soustředte se na práci.**
Nepoužívejte elektrické nářadí v době, kdy jste unaveni nebo jinak indisponováni.
- 20. Před použitím nářadí překontrolujte jeho stav.**
Nepoužívejte poškozené nářadí, nářadí s poškozenými nástavci nebo jeho příslušenstvím popř. nářadí s poškozeným kabelem nebo vidlicí kabelu. Před zapnutím nářadí překontrolujte správné upevnění ochranných krytů, nepoužívejte nářadí se sejmutými kryty. Pozornost rovněž věnujte správnému pohybu pohyblivých dílů, jejich volnému otáčení bez vibrací a všem pod. jevům majícím vliv na správnou funkci nářadí. Veškeré opravy nářadí a jeho příslušenství smějí být prováděny pouze jen pracovníky s odpovídající kvalifikací.
- 21. Upozornění**
Použitím nářadí, jeho příslušenství nebo nástavců pro účely jiné než pro které bylo konstruováno nebo způsobem jiným než uvedeným v návodu k jeho použití vzniká riziko úrazu osob nebo materiálních škod.
- 22. Opravy nářadí a jeho příslušenství**
Veškeré opravy nářadí a jeho příslušenství smějí být prováděny pouze jen pracovníky s odpovídající kvalifikací a za použití orig. náhradních dílů. Nedodržením tohoto pokynu vznikají při používání nářadí vážná rizika.