

Automatic Washing Machine

USER'S MANUAL

PHILCO



Famous for Quality the World Over

PLA 1483W/B

**Dear customer,
Thank you for buying a PHILCO brand product. So that your appliance serves you well, please read all the instructions in this user's manual.**

CONTENTS

PART 1: BEFORE PUTTING INTO OPERATION	2
• Important safety instructions.....	2
• General safety instructions.....	2
• Recommendation	3
PART 2: INSTALLATION	4
• Removal of the transportation screws.....	4
• Levelling the washing machine.....	5
• Electrical connection.....	5
• Water supply connection	5
• Water drain connection	6
PART 3: CONTROL PANEL	7
• Description of the washing machine	7
• Drawer for washing detergents.....	8
• Program selector.....	8
• Electronic display.....	9
PART 4: WASHING LAUNDRY.....	10
• First wash cycle.....	10
• Before actually washing	10
• Operating the washing machine	12
• Additional functions.....	12
• Starting a program.....	17
• Adding/removing laundry during the wash.....	18
• Child safety lock	19
• Cancelling a program	19
• Ending a program.....	20
PART 5: MAINTENANCE AND CLEANING.....	21
• Electronic display/warning symbols.....	21
• The water inlet filters.....	22
• The pump filter.....	22
• Drawer for washing detergents.....	23
• Siphon plug	24
• The washing machine cabinet.....	24
• The Drum.....	24
• Removal of scale deposits from the washing machine.....	24
PART 6: PRACTICAL INFORMATION	25
PART 7: PREVENTION OF MINOR MALFUNCTIONS	26
PART 8: AUTOMATIC MALFUNCTION DETECTION SYSTEM	29
PART 9: INTERNATIONAL WASHING SYMBOLS.....	30
PART 10: TECHNICAL SPECIFICATIONS	31
PART 11: ENERGY SAVING TIPS.....	31

PART 1: BEFORE PUTTING INTO OPERATION

Important safety instructions:

- Read carefully and store for future use.
- The safety of this appliance complies with industry norms and meets legal appliance safety requirements. However, as manufacturers, we consider it our duty to provide you with the following safety instructions.
- It is essential that you store this user's manual in a safe place so that you can use it in the future. If you intend to sell the appliance, give it to another owner, or if you move, always make sure that the user's manual is attached to the appliance, so that the new owner can find out about the operation of the appliance and the relevant warnings.
- Before installation or operation of the appliance you **MUST** carefully read all the safety instructions and the user's manual.
- Before putting the appliance into operation for the first time, check that it has not been damaged during transport.
- Never connect a damaged appliance. If some parts are damaged, contact the supplier.
- If the washing machine is supplied in the winter months, when the temperature falls under 0°C, store the appliance at room temperature for 24 hours before first use.

General safety instructions

- Changing the technical parameters, or any making other modifications to the appliance is dangerous.
- During the course of the high temperature program the door heats up to a high temperature. Do not touch the door!
- Ensure that small household pets cannot get into the drum. It is therefore better to always check the inside of the drum before use.
- Items such as coins, safety pins, nails, bolts, stones and other heavy or sharp items can cause considerable damage and do not belong in the appliance.
- Use only the recommended amount of fabric softener and washing detergents. If you use a higher amount than is recommended, the fabric could be damaged.
- Always use the amount of detergent recommended by the manufacturer.
- Small pieces of laundry such as socks, shoelaces, washing bands, etc. should be washed in a special purpose washing bag or in a pillow case, because the individual items could become jammed between the tube and the rotating drum.
- Do not use the washing machine to wash products from metal skeletons, fabrics which are not hemmed or that snag.
- After use, before cleaning or maintenance always disconnect the washing machine from the power supply and turn off the water inlet.
- Never attempt to repair the appliance yourself. Repairs carried out by inexperienced persons may lead to injuries or serious damage to the appliance. Contact your local service centre for repairs. Always request original spare parts.
- Do not use multi-sockets or extension cords.
- Do not plug in the appliance with a defective power cord.
- If the power cord is damaged, have it replaced by the manufacturer or an authorised service technician to prevent hazardous situations.
- Do not pull the power plug out of the power socket by pulling on the cord. Hold the power cord by holding the power plug directly.
- Do not connect the power plug if you have wet hands.

- Never touch the appliance if you have wet hands or feet.
- Never open the detergent drawer while washing.
- Never attempt to open the washing machine door while washing.
- Because the washing machine can become very hot during operation, do not touch the hose during the draining or filling process.
- In the case of any defect, first turn off the appliance, disconnect it from the power supply and shut off the water inlet. Do not attempt to repair the device yourself. Contact the nearest authorised service.
- Do not forget that the packaging material from the washing machine may present a danger to children.
- Do not allow children to play with the washing machine.
- Keep household pets at a safe distance from the washing machine.
- The washing machine should only be used by persons fully instructed about the instructions, provisions and controls described in this user's manual.
- This washing machine is designed for domestic use only. The use of the washing machine for commercial purposes voids the warranty.
- Do not install the appliance on a carpet or another similar surface, which could block the ventilation openings on the underside.
- Do not place the drain hose into a container, bucket or sink.

Recommendation

- Long term contact of washing detergents and fabric softeners with air will cause them to dry out and stick to the walls of the drawer. To prevent this from happening, fill the drawer with washing detergent and fabric softener immediately before washing.
- We recommend the use of the prewash only for heavily soiled laundry.
- Do not exceed the maximum loading capacity of the drum.
- This appliance must not be used by persons (including children) with physical, sensory or psychological impairments or by inexperienced persons, unless properly trained or schooled in the safe use of the appliance, or unless they have been properly supervised by a person who will be responsible for their safety. Children should be supervised so as not to play with the appliance.
- If you will not be using the washing machine for an extended period of time, pull it out of the power socket, shut off the water inlet and leave the door open so that the inside of the washing machine can dry out and so unpleasant odours are not created.
- As a result of quality control procedures some water may remain in the washing machine. This will not damage the washing machine in any way.
- We recommend that the first wash is performed using the White 90 - 95° program (depending on the model) without any laundry, put 1/2 a measuring cup of detergent into the second detergent compartment.

PART 2: INSTALLATION

Carefully read the entire user's manual before putting your washing machine into operation and store it in a safe place for future reference.

Removal of the transportation screws

- You must remove the transportation screws located in the back part of the washing machine before putting it into operation.
- Loosen the bolts using a correctly sized spanner, turning it anticlockwise. (PIC. 1)
- Remove the bolts by pulling them out. (PIC. 2)
- Insert plastic plugs found in the accessories pouch, into the transportation screw openings. (PIC. 3)
- Carefully store the transportation screws removed from the washing machine for future transport purposes.

NOTE:

Defects caused by starting the washing machine with the transportation screws installed are not covered by the warranty.

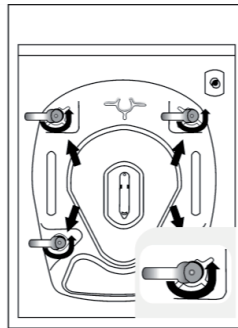
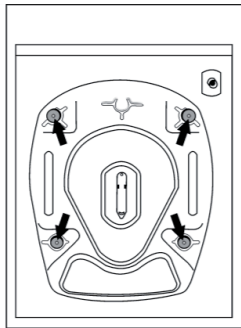

PIC. 1

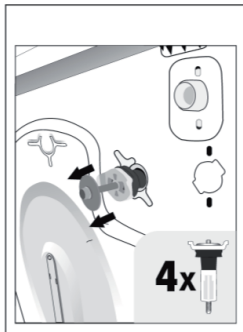

PIC. 2

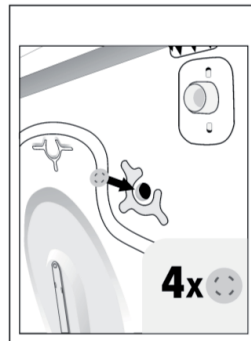

PIC. 3

Levelling the washing machine

- Do not place the washing machine on carpets or similar surfaces.
- To ensure quiet and vibration free operation of your washing machine, you should place it on an even, non-slip and firm surface.

You can level the washing machine by adjusting the adjustable feet:

- First loosen the plastic nut.
- Adjust by screwing out the feet upwards or downwards.
- After levelling the washing machine, re-tighten the plastic nut by screwing it upwards.
- Never level the washing machine on an uneven surface by placing cardboard, wooden blocks, etc. under the feet.

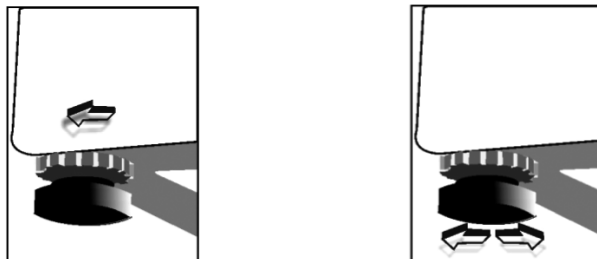

Electrical connection

- Technical specifications of your washing machine: 220-240 V ~ 50 Hz.
- A special grounding plug is attached to the power cord of your washing machine. This plug must be fully inserted into a grounded power socket (with 10 A). The electrical fuse or circuit breaker to which the washing machine is connected should be rated at 10A. If you do not have such sockets and fuses in your home, have them installed by a qualified electrician.
- Our company takes no responsibility for whatever damages caused by using the washing machine without grounding.

Water supply connection

- Depending on the functions of your washing machine the washing machine is equipped with either a single water inlet (cold) or a double water inlet (cold/hot). The hose with the white end is intended for the cold water inlet and the hose with the red end is intended for the hot water inlet (on washing machines with a hot and cold water inlet).
- So that water does not leak from the connection points, the hose kit also includes 1 seal (for washing machines with a cold water inlet) or 2 seals (for washing machines with hot and cold water inlets). Install these seals on the end of the water inlet hose connected to the tap.
- Connect the hose with the white end to the water inlet valve with the white filter and the hose with the red end to the water inlet valve with the red filter (the second mentioned option applies to washing machines with a hot and cold water connection). Tighten the plastic connecting parts using your hand. A qualified plumber will provide a safer connection.
- The water pressure of 0.1 - 1 MPa in your water tap will ensure a more efficient operation of your washing machine (the pressure of 0.1 MPa equates to a flow rate of more than 8 litres of water per minute from a fully open tap).
- After the connections are complete, check that the connections do not leak, by fully opening the tap.
- Check that the supply hoses are not bent, broken or cracked.

- Connect the supply hose to a 3/4" threaded water tap.
- If the washing machine has a dual water inlet (for hot and cold water), the temperature of the hot water should not exceed 70 °C.

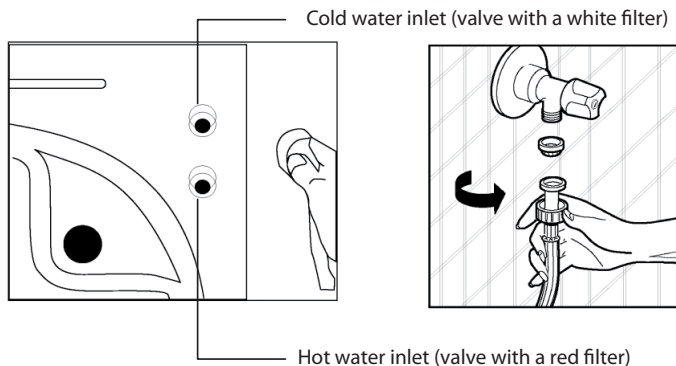

Water drain connection

- Check that the supply hoses are not bent, twisted, cracked or excessively stretched.
- The drain hose should be installed at a height of min. 60 cm and max. 100 cm above the ground.
- The end of the drain hose may be inserted directly into the drain opening or to a special end fitting attached to the drain of the wash basin.
- Never attempt to extend the length of the drain hose by adding extra parts.

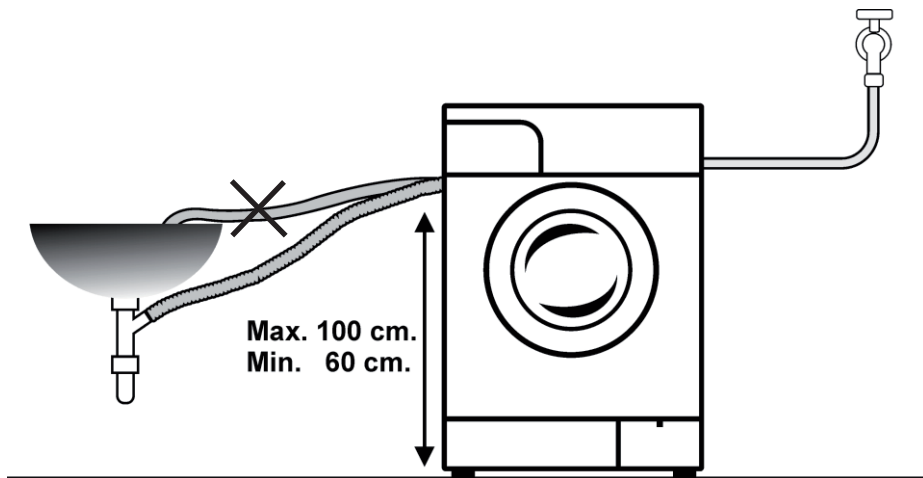

NOTE:

Do not place the drain hose into a container, bucket or sink.

PART 3: CONTROL PANEL

Control panel

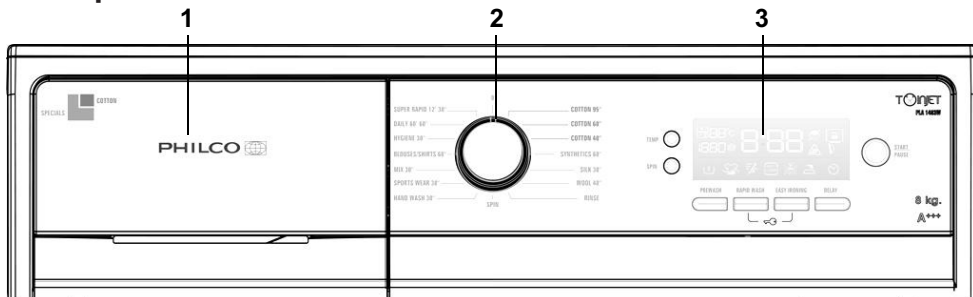

1. The drawer for washing detergents
2. Program selector
3. Electronic display and additional functions

Description of the washing machine

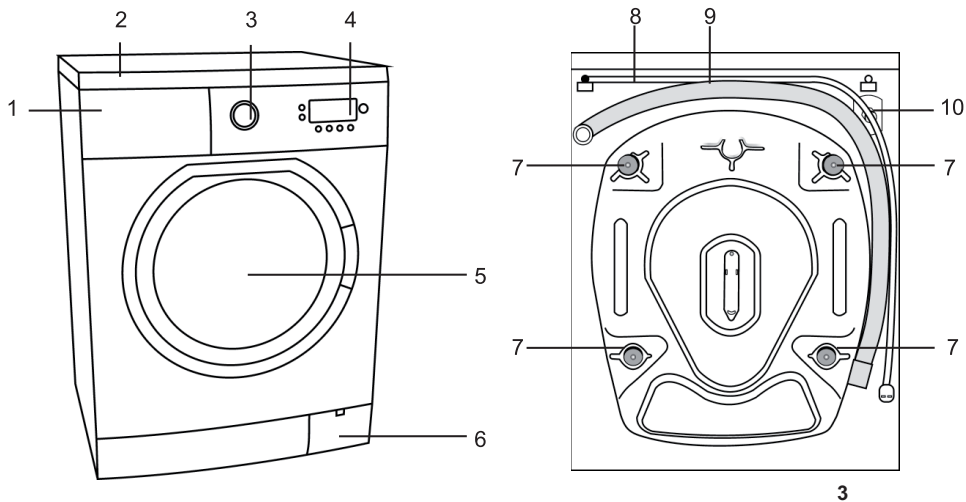

- | | |
|----------------------------------|---------------------------------|
| 1. Drawer for washing detergents | 6. Pump filter cover |
| 2. Top plate | 7. Safety transportation screws |
| 3. Program selector | 8. Power cord |
| 4. Electronic display | 9. Drain hose |
| 5. Door | 10. Inlet valve |

Drawer for washing detergents

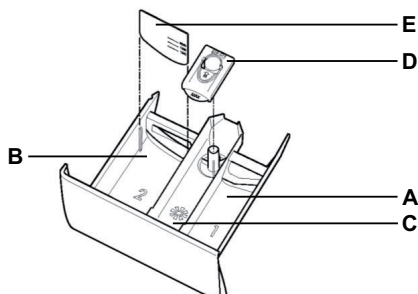

- A. Prewash compartment
- B. Main wash compartment
- C. Softener compartment
- D. Siphon plug
- E. Measuring cup for liquid washing detergents

Program selector

Using the program selector, select a program, in which you wish to wash your laundry. The program selection may be done by turning the program selector knob in both directions. Check, whether the program selector is exactly on the pro

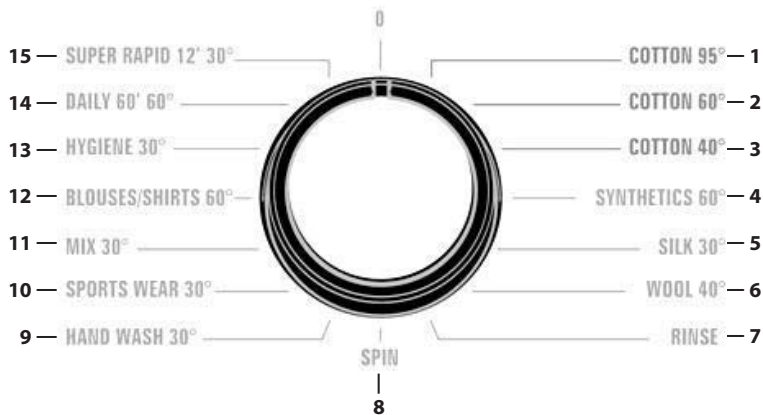

- 1. Cotton 95°
- 2. Cotton 60°
- 3. Cotton 40°
- 4. Synthetics 60°
- 5. Silk
- 6. Wool 40°
- 7. Rinsing
- 8. Spinning
- 9. Hand wash 30°
- 10. Sports garments 30°
- 11. Mixed wash 30°
- 12. Shirts, blouses 60°
- 13. Hygienic wash 30°
- 14. Daily 60°
- 15. Super rapid wash 12min.30°

Electronic display

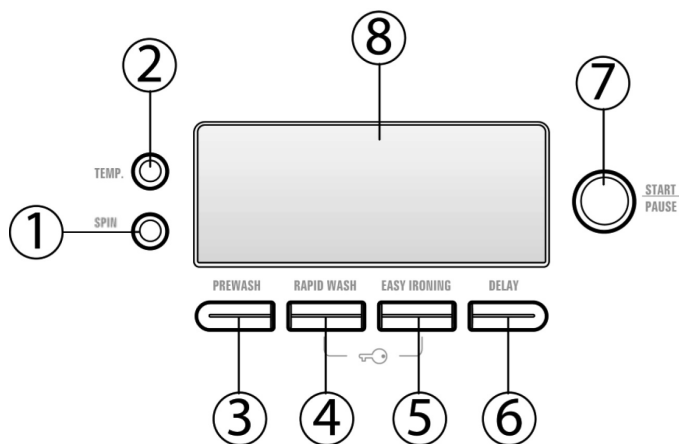

1. SPIN (button for setting the spinning speed)
2. TEMP (button for setting the washing temperature)
3. PREWASH (button for the additional function - prewash)
4. RAPID WASH (button for the additional function - rapid wash)
5. EASY IRONING (button for the additional function - easy ironing)
6. DELAY (button for the additional function - delayed wash)
7. Start/Pause button
8. Electronic display

The display shows the temperature, spinning speed, remaining time until the end of your selected additional function cycle, and also whether the door is locked or not. The electronic display will also inform you about any malfunctions, which occurred during the wash by displaying a malfunction code and it will also inform you about the completion of a selected washing program by showing "END".

PART 4: WASHING LAUNDRY

- Connect the washing machine to a power socket.
- Open the water tap.







First wash cycle

There may be some water left over inside the washing machine from the factory tests. We therefore recommend to perform the first wash without laundry so as to drain this water; put half a measure of standard detergent into compartment 2, which is used for washing detergents and select the program for cotton at 90 °C.

Before actually washing

Sorting laundry

- Sort the laundry according to its type (cotton, synthetics, delicates, wool, etc.), washing temperature and the level of dirtiness.
- Never wash whites together with coloured laundry.
- Because your new coloured laundry may release some of its colour, wash it separately.
- Before placing the laundry into the washing machine check pockets for any forgotten items. In this way you will prevent damaging your clothes and the washing machine.
- Do up zips and buttons on the laundry.
- From curtains and drapes remove the plastic or metal hooks or insert the into a wash bag and tie it up.
- Turn clothing such as pants, knitted fabrics, T-shirts and singlets inside out.
- Wash small items such as socks and handkerchiefs in a wash bag.

		
Standard washing	Max. washing temperature 90°C	Max. washing temperature 60°
		
Max. washing temperature 30°	Hand wash	Do not wash
<p>— The mark shown under the symbol  means that a product (laundry) marked in this way must not be exposed to excessive mechanical stress and also the effective duration of temperature, humidity, auxiliary agents (softeners) must be as short as possible.</p>		

Placing clothing inside the washing machine

- Open the door of the washing machine.
- Spread the laundry evenly inside the washing machine.
- Insert one item at a time.
- When closing the door, make sure that no laundry has been caught in the door.
- Firmly close the washing machine door, otherwise the washing machine will not start.

Detergent dosage

The amount of detergent you use in the washing machine depends on the following criteria:

- The consumption of detergent changes with the degree of dirtiness of the laundry. Do not use a prewash for lightly soiled laundry and use a small amount of detergent in the 2 compartment for washing detergents.
- For excessively soiled laundry select a program with a prewash, put $\frac{1}{4}$ of a detergent measuring cup into compartment 1 for washing detergents and put the remainder of the measuring cup into compartment 2.
- Use washing detergents specially made for automatic washing machines. The dosage of the detergent is shown on the packaging.
- Increased water hardness necessitates the use of an increased amount of detergent in the wash.
- Increases laundry amounts also necessitate the use of an increased amount of detergent in the wash.
- Pour fabric softeners (conditioners) into the fabric softener compartment in the detergent drawer. Do not go over the MAX mark. Otherwise the fabric softener will flow out the siphon into the water used for washing.
- If the fabric softener is very thick then dilute it with water before placing it in the compartment. The thick fabric softener could clog up your siphon and so prevent the fabric softener from entering the washing machine.
- You can use liquid detergents for all washing programs without a prewash. For this purpose install into the second detergent compartment in the drawer a measuring cup and pour in the detergent according to the mark shown on the measuring cup.

Operating the washing machine

Program selection

Select the appropriate program for your laundry according to the program table

Additional functions

Before starting the program you can also select an additional function.

- Press the button of the additional function that you wish to select.
- If the symbol of the additional function lights up on the display, the selected additional function has been activated.
- If the symbol of the additional function flashes on the display, the selected additional function has not been activated.

Reason for the additional function not being activated:

- The additional function, which you wanted to use is not compatible with the program you have selected.
- The washing machine has already gone past the stage during which it was possible to use the additional function.
- It is not compatible with the additional function, which you selected before it.

Half load detection system

Your washing machine is equipped with a half load detection system. If you put approximately half (and less) the maximum load capacity of laundry into the washing machine, the washing machine will start so that in certain programs (White 95°, Colorfast 60°, Non colorfast 40°) it saves time, water consumption and electricity. If the half load detection is activated, the washing machine can complete your selected program in a shorter time.

Twinjet system - Dual channel system

The water with the washing detergent will be circulated in the washing machine by 2 spraying mechanisms and a mixing system by means of a dual channel system. The circulated detergent water solution will be sprayed on the laundry enabling better washing efficiency.

The dual channel system helps to wash a larger amount of laundry in a shorter time with better results, guaranteed lower electricity and water consumption.



Table 1

PROGRAM TABLE					
PROGRAM	TEMPERATURE (°C)	PROGRAM DURATION (MIN.)	DRAWER COMPARTMENT	MAX. DRY LAUNDRY CAPACITY (kg)	TYPE OF LAUNDRY
1- COTTON	95	190	2	8	Heavily soiled cotton and linen laundry. (Underwear, bed linen, table cloths, towels (max. 3,5 kg), bedspreads, etc.)
2- COTTON	60	180	2	8	Dirty cotton and linen laundry (Underwear, bed linen, table cloths, towels (max. 3,5 kg), bedspreads, etc.)
3- COTTON	40	166	2	8	Dirty coloured cotton and linen laundry
4-SYNTHETICS	60	101	2	3,5	Heavily soiled synthetic or synthetic blend laundry (Nylon socks, shirts, blouses, pants containing nylon, etc.)
5-SILK	30	91	2	2,5	Less soiled laundry containing machine-washable silk.
6-WOOL	40	78	2	2,5	Machine-washable woollen laundry
7-RINSE	-	36	-	8	If you wish to rinse laundry that has already been washed once more, you can use this program for any type of laundry.
8-SPIN	-	15	-	8	If you wish to spin laundry that has already been washed once more, you can use this program for any type of laundry.
9-HAND WASH	30	60	2	2,5	Delicate and woollen laundry for hand washing
10-SPORTS WEAR	30	74	2	3,5	Sports wear.
11-MIX WASH	30	103	2	3,5	Dirty cotton, synthetic, coloured and linen laundry all together.
12-SHIRTS/BLOUSES	60	119	2	4	Dirty shirts and blouses from cotton, synthetics and blends all together.
13-HYGIENE	30	182	2	5	This program eliminates bacteria in the laundry at low temperatures of 30 °C you can use for less soiled coloured, linen laundry and for children's clothing.
14-DAILY 60 min.	60	60	2	4	You can wash your dirty cotton, coloured and linen laundry for 60 min. at 60 °C
15-SUPER RAPID 12 min.	30	12	2	2	You can wash your dirty cotton, coloured and linen laundry in 12 minutes. Note: Because this is a short cycle, use less washing detergent than is used for the other programs. The duration of the program will be extended if the washing machine detects an unstable load. You can open the door 2 minutes after the completion of the wash. (The 2 minute period necessary for the unblocking of the washing machine door is not included in the total washing time.)

Program duration, energy consumption and water consumption values may vary according to wash load weight and type, selected extra functions, tap water and ambient temperature.

1 - Setting the spinning speed and the additional function of delayed soaking

You can set the spinning speed for your laundry using the spinning speed button.

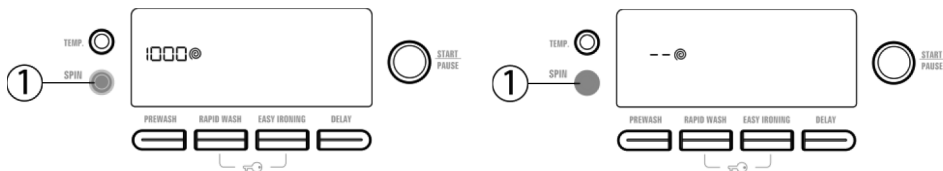

When you select a new program, the maximum spinning speed will appear on the display.

You can gradually reduce the spinning speed within the range from the maximum spinning speed of the program to cancelling spinning completely (--), using the spinning speed button.

If you missed the desired speed, repeatedly press the spinning speed button until the desired value appears.

If you cannot take the laundry out of the washing machine immediately after the wash and you don't want your laundry to be crinkled, you can use the additional delayed soaking function.

In programs with which the additional function of delayed soaking can be used, activate it by pressing the spinning speed button until you completely cancel spinning (--). The function will be active, if the symbol  lights up on the electronic display.

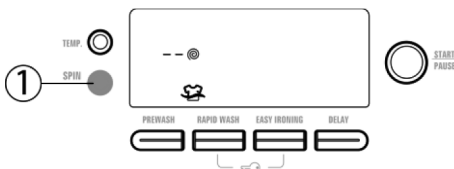

If you select this function, the laundry will remain soaked after the last rinse. As soon as the laundry is left to soak after the last rinse the symbol  will light up on the electronic display.

If you wish to take the laundry out of the washing machine, press the Start/Pause button. The washing machine will drain the water and the program will finish without spinning.

If you want to spin the laundry:

- a) You can select spinning using the spinning speed button while the laundry is soaking after the end of the last rinse. If you wish to take the laundry out of the washing machine, press the Start/Pause button. The washing machine will drain the water and end the program after spinning your laundry at the speed selected by you.
- b) Switch the program selector to 0. Set spinning on the program selector. If necessary you can lower the spinning speed. Start the washing machine by pressing the Start/Pause button. The washing machine will end the program after spinning your laundry at the speed selected by you.

2 - Setting the washing temperature

You can select the washing temperature using the washing temperature button.

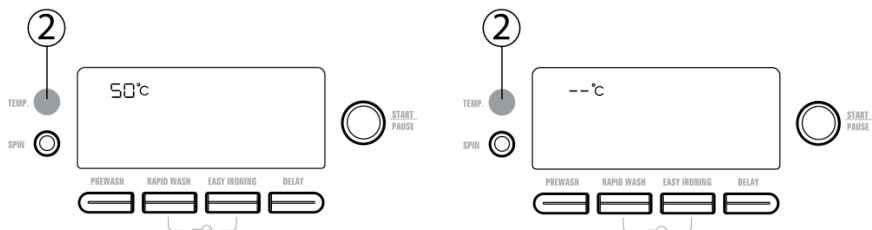

After setting a new program the maximum temperature for the given program will always appear on the display.

You can gradually lower the temperature in the range from the maximum temperature down to cold water (--) by pressing the water temperature button.

If you missed the desired temperature, repeatedly press the water temperature button until the desired temperature appears.

3 - PREWASH - Additional function

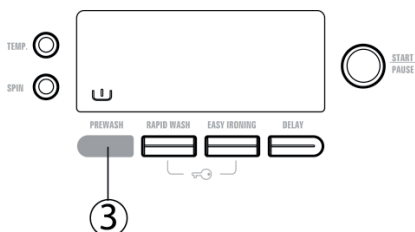

Using this additional function you can prewash your heavily soiled laundry before the main wash. When using this function you should put washing detergent into the prewash compartment in the drawer.

4 - RAPID WASH - Additional function

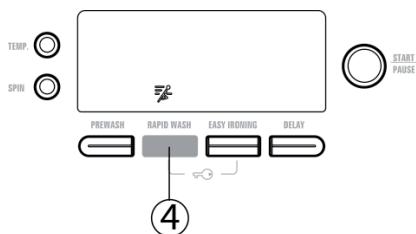

This additional function makes it possible to shorten the washing time of lightly soiled laundry. If you put half the load (or less) of laundry into the washing machine, the washing machine automatically detects this.

The half load detection system together with the program selected by you, will wash your laundry in a shorter time and will use less water and electricity. If the washing machine detects a half load, the symbol  will automatically light up on the display. If you want to cancel this option, all you need to do is to press the rapid wash additional function button. It is not possible to select the rapid wash additional function for the same washing program.

5 - EASY IRONING (additional function)

By activating this additional function you can ensure that the laundry is not as crinkled after the wash.

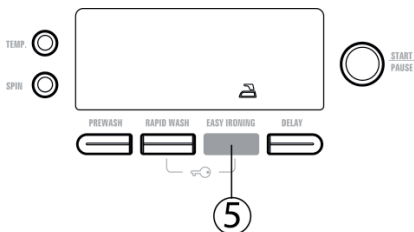

6 - DELAY - (additional function - delayed start)

Using this additional function you can delay the start of the wash in the range from half an hour to 24 hours.

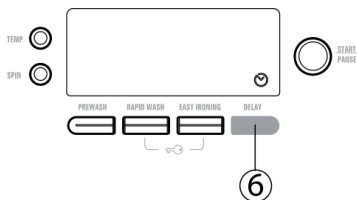

Using the delayed start additional function:

- Press the delayed start button once.
- "0.5h" will appear on the display.
- Repeatedly press the button until a time appears at which you want to start the wash.
- If you wish to activate the delayed start that you selected in the program, press any of the additional function buttons except for the Start/Pause button.

The timer interval for the delayed start is in half hour increments for the first two hours, from the 3rd to the 23rd hour the increments are in hours.

If you missed the desired time, repeatedly press the delayed start button until the desired value appears again.

If you wish to cancel the delayed start, just press the delayed start button once.

Start the delayed start function by starting the washing machine using the Start/Pause button. As soon as you turn on the washing machine, a countdown is activated on the display based on the interval you set.

7 - Additional function - antiallergic wash

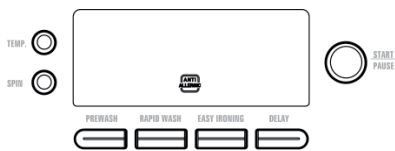

For programs where this additional function is active, there is an additional rinse before the final rinse of the laundry.

NOTE:

The antiallergic wash additional function is automatically selected only in the Hygiene wash program.

Starting a program

Start/Pause button

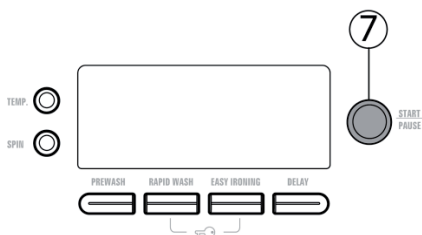

Press the Start/Pause button to start your selected program or to stop a program that is running. If you switch the washing machine to the pause mode, the electronic display will flash.

After turning on the washing machine, the following symbols will appear on the electronic display for your selected programs.

- Washing temperature.
- Spinning speed.
- The additional function symbols if you have selected any.
- Time at which the program will end or a countdown for a delayed start, depends on your selection.
- Open or locked door symbol.

NOTE:

The open door symbol will go off and then the locked door symbol will go on for about 1 minute after the washing machine has been started using the Start/Pause button.

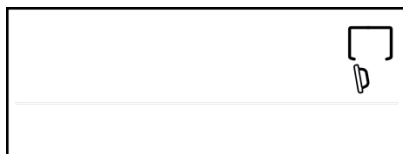

Open door





Locked door

Adding/removing laundry during the wash

Adding/removing laundry during the wash

If you want to add or remove laundry during the course of a wash:

- Switch the washing machine to the pause mode by pressing the Start/Pause button.
- After a while, once the symbol  appears on the electronic display, you can open the washing machine door. When the symbol  appears on the electronic display, you can, after opening the door, add or remove some laundry.



NOTE:

If the symbol  is flashing on the electronic display, it means that the washing machine will not allow laundry to be added or removed during the wash, because it has passed the stage, where it was possible.

- After finishing adding or removing laundry, close the door of the washing machine and press the Start/ Pause button.
- Once the door is locked the washing machine will resume washing.
- The symbol  will light up on the electronic display.



Child safety lock

To prevent accidentally changing a program when a button is pressed or the selector is turned during the wash, there is a child lock. Activate the child lock by pressing and holding down the additional function buttons rapid wash and easy ironing for at least 3 seconds.

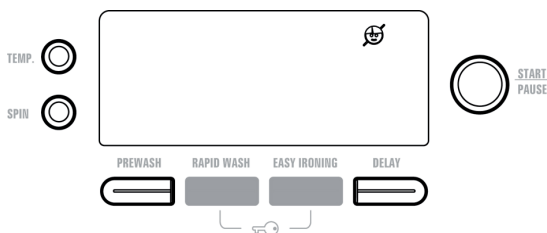

After it is activated the symbol  lights up on the electronic display.

If you press any button while the child lock is activated, the symbol will light up on the electronic display.

If during the course of any program and while the child lock is activated you select another program, after turning the program selector to position 0, the currently running program will be renewed.

Deactivate the child lock by pressing the same buttons and holding them down for at least 3 seconds. As soon as the child lock is deactivated the symbol  on the electronic display will turn off.

Canceling a program

If you want to cancel a program that is running:

- Switch the program selector to 0.
- The washing machine will stop the program and cancel it.
- You can get rid of the water in the washing machine by switching the program selector to any program.
- The washing machine will carry out the necessary draining of water and cancel the program.
- You can start the washing machine by selecting a new program.

Ending a program

After the completion of a selected program the washing machine will automatically stop. "END" will be shown on the electronic display.



NOTE:

After completing a program the washing machine will turn off the electronic display after 2 minutes so as to save electricity. If any additional function button is pressed it will turn itself on again.

- If you see that the symbol indicating that the door can be opened is on, you can open the door of the washing machine and take laundry out.



- After taking the laundry out of the washing machine, leave the door open so that the washing machine can dry out.
- Switch the program selector to 0.
- Disconnect the washing machine from the power socket.
- Shut off the water inlet.

PART 5: MAINTENANCE AND CLEANING



- Disconnect the washing machine from the power socket.
- Shut off the water inlet.

Electronic display/warning symbols

Notification of an outage / low water pressure

If the symbol  lights up on the electronic display:

- The water supply may be clogged. Check it.
- There may be a water outage. Check it. If it is so, switch the program selector to position 0. You can select a program and start the washing machine once water supply is renewed.
- The water pressure may be low. Check it.
- The supply hose may be bent. Check it.
- The supply hose may be clogged. Clean the supply hose filters. (*)
- The inlet valve filter may be clogged. Clean the inlet valve filters. (*)



(*) See chapter referring to cleaning and maintenance

Notification of clogged pump filter

If the symbol  lights up on the electronic display:

- The pump filter may be clogged. Clean out the pump filter. (*)
- The drain hose may be clogged or bent. Check the drain hose.



(*) See chapter referring to cleaning and maintenance.

The water inlet filters

There are filters connected to the hose ends at the tap end and at the end of the inlet valves, which prevent dirt and foreign materials contained in water entering the washing machine. If the washing machine is not filling up with a sufficient amount of water despite the water inlet being open, clean these filters.

- Disconnect the supply hose.
- Using tweezers take the filters out of the inlet valves and wash them with a brush.
- Using your hand take out the filters on the supply hoses at the end connected to the tap together with the seals and clean them.
- After cleaning the filters put them back in the same way.

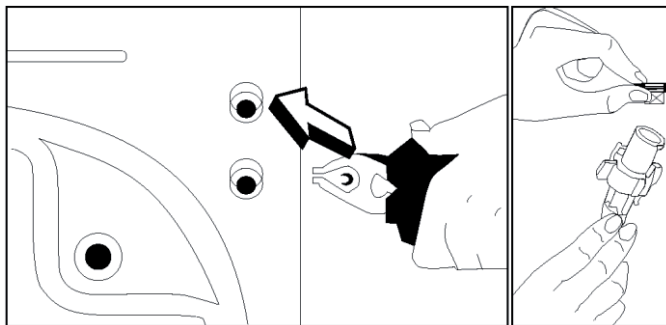

Attention:

The water inlet valves may be blocked by a contaminated water supply or because of inadequate necessary maintenance, or the valves may be damaged, which may cause a water to constantly flow through. For these reasons such types of malfunctions are not covered by the warranty.

The pump filter

The pump filtration system extends the life of the pump, which is used for draining dirty water. It ensures that lint from the laundry does not enter the pump. We recommend you clean the pump filter every 2-3 months. Clean the pump filter as follows:

- Open the cover on the kickplate.
- Before opening the filter cover, place a container in front of it, into which the water remaining in the washing machine will flow.
- Loosen the filter cover by turning it anticlockwise and drain the water.
- Remove all foreign material from the filter.
- Check by hand that the pump rotates.
- After cleaning the pump, return the filter by turning it clockwise.

- Reattach the kickplate cover.
- Don't forget that if you do not attach it correctly, water will leak from your washing machine.

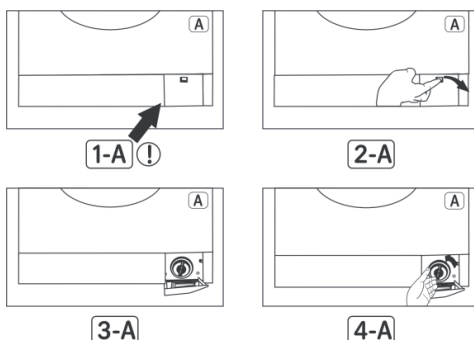

WARNING!

Danger of scalding!

Because the water in the pump may be very hot, wait until it has cooled down.

The drawer for washing detergents

Over time washing detergent deposits may accumulate in the drawer and in the washing machine opening. Therefore, the washing detergent drawer needs to be regularly cleaned from accumulated deposits. Take the drawer out as follows:

- Pull the drawer out completely (PIC. 1).
- Fully press down the lid of the siphon inside the drawer and pull the drawer until you pull it out (PIC. 2).
- Wash with water and an old toothbrush.
- Remove the deposits accumulated inside the drawer opening without them being allowed to enter the washing machine.
- Once the drawer is dry, insert it back into the washing machine in the reverse sequence here described.

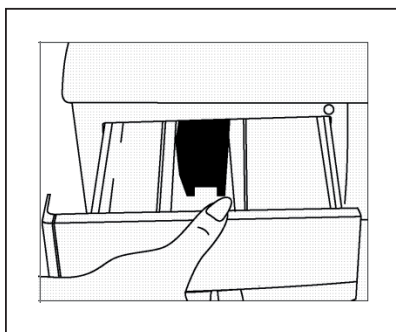

PIC. 1

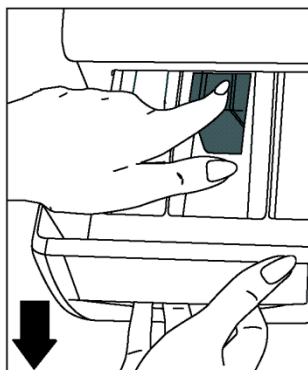

PIC. 2

The siphon plug

Take out the washing detergent drawer. Pull out the siphon plug and thoroughly clean off fabric softener residue. Reinsert the cleaned siphon plug in its place. Check that it is properly inserted.

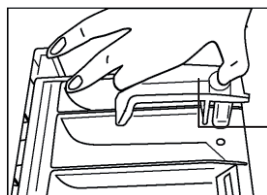

The siphon plug

The washing machine cabinet

Clean the washing machine from the outside using lukewarm water and a gentle cleaning agent, which will not damage the surface coat of the washing machine cabinet. After rinsing with clean water, wipe the washing machine with a soft and dry wiping cloth.



WARNING!

If you have installed the washing machine in a place where the ambient temperature falls below 0°C and you will not be using it, do the following:

- *Connect the washing machine to a power socket.*
- *Close the water tap and disconnect the supply hose or hoses.*
- *Insert the end of the drain hose and supply hose into a container on the ground.*
- *Set to program selector to the drain program.*
- *The program indicator light will turn on.*
- *Start the program by pressing the Start/pause button.*
- *After the program has finished (the end indicator light will turn on) disconnect the washing machine from the power socket.*

After completing these steps the remaining water in the washing machine will be drained, which will avoid the danger of it freezing inside the washing machine. If you wish to use the washing machine again, ensure that the ambient temperature is above 0°C.

The Drum

Do not leave any metal items inside the washing machine, such as needles, clips or coins, etc. These items can cause rusty stains to appear on the drum. If you wish to remove these stains, use a cleaning agent not containing chloride and follow the instructions of the cleaning agent's manufacturer. Never use steel wool used for dishes, or any other similar abrasive items to clean the rusty stains.

Removal of scale deposits from the washing machine

We recommend the use of a commonly available scale remover and to follow the instructions printed on the packaging.



WARNING!

Scale removal mixes contain acids and may cause discolouration of your laundry and may have a negative effect on your washing machine.

PART 6: PRACTICAL INFORMATION



Alcoholic beverages: First prewash the stain in cold water, then apply glycerine and water and rinse in a solution of water and vinegar.



Shoe polish: First lightly scrub the stain without damaging the fabric using washing detergent and rinse. If the stain does not go away, apply a solution of one part pure alcohol (96 percent) and two parts water and subsequently wash in lukewarm water.



Tea and coffee: Stretch the part of the laundry with the stain over the top of a pot and rinse with water that is as hot as the fabric will handle. If it is appropriate for your laundry, wash the stain in bleaching lye.



Chocolate and cocoa: Leave your laundry in cold water and scrub with soap or washing detergent, then wash in water that is as hot as the fabric will handle. If an oily stain remains on your laundry, wash in hydrogen peroxide (concentration 3%).



Ketchup: After scratching away dried residues without damaging the laundry, leave to soak for about 30 minutes in cold water and wash with a washing detergent.



Bouillon, eggs: Remove dried residues and wipe with a sponge or a soft wiping cloth dipped in cold water. Apply washing detergent and wash in diluted lye.



Greasy and oily stains: First wipe away residues. Apply washing powder to the stain and then wash in lukewarm water soapy water.



Mustard: First apply glycerine to the stain. Apply washing powder and then wash. If the stain does not disappear, apply alcohol to the stain (for synthetics and coloured laundry use a solution of 1 part alcohol and 2 parts water)



Blood: Leave your laundry to soak in cold water for 30 minutes. If the stain does not disappear, dip into a solution of water and ammonia (3 spoons of ammonia per 4 litres of water) for about 30 minutes.



Cream, ice cream and milk: Leave your laundry in cold water and apply washing detergent to the stain. If the stain does not disappear, apply lye to it in the correct concentration for the given type of fabric (do not use lye on coloured laundry).



Soil: Remove soil stains as soon as possible. Wash in washing detergent and if it does not disappear, apply oxygenated water (concentration 3%).



Ink: Dip the stain in cold water and wait until the ink dissolves in the water. Then apply water with lemon juice a washing detergent to the stain, wait about 5 minutes and then wash.



Fruit: Stretch the part of the laundry with the stain over the top of a pot and pour cold water on it. Pour hot water on to the stain. Apply cold water and glycerine. Wait 1-2 hours and sprinkle with white vinegar, then rinse.



Grass stains: Apply washing detergent to the stain. If it is appropriate for this type laundry, wash the stain in lye. To woollen clothing apply alcohol. (For coloured clothing use a solution of 1 part pure alcohol and 2 parts water).



Oil paints: You should remove the stains before they dry using a solvent. Then apply a washing detergent and wash.



Scorch stains: If your laundry will allow it, you can put lye into the washing water. For woollen laundry you should cover the stain with a wiping cloth dipped in oxygenated water, place a dry wiping cloth over this and iron over the stain. After rinsing you should thoroughly wash the laundry.

PART 7: PREVENTION OF MINOR MALFUNCTIONS

All necessary repairs of the washing machine should be performed by an authorised service centre. If it is necessary to repair your washing machine or you are unable to remedy the malfunction using the information below:

- Disconnect the washing machine from the power socket.
- Shut off the water inlet.
- Contact the nearest authorised service.

MALFUNCTION	POSSIBLE CAUSE	REMEDY
Your washing machine is not working.	It is not connected to a power socket.	Connect the power plug to the power socket.
	The fuse has burnt out.	Replace the fuse.
	A power outage occurred.	Check whether the electricity is working.
	You didn't press the Start/pause button.	Press the Start/pause button.
	The program selector is in the position O (off).	Turn the program selector to the desired position.
	The washing machine door is not properly shut.	Close the door properly. You should hear it click in.
Your washing machine is not filling up with water.	The water inlet is shut off.	Open the water inlet.
	The supply hose may be bent.	Check the supply hose.
	The supply hose is clogged.	Clean the supply hose filters. (*)
	The inlet valve filter is clogged.	Clean the inlet valve filters. (*)
	The washing machine door is not properly shut.	Close the door properly. You should hear it click in.
Your washing machine is not draining water.	The drain hose is clogged or bent.	Check the drain hose.
	The pump filter is clogged.	Clean out the pump filter. (*)
	You didn't place the laundry evenly into the washing machine.	Arrange the laundry inside the washing machine so that it is evenly arranged in the drum.
The washing machine is vibrating.	A foot of the washing machine hasn't been adjusted.	Adjust the foot. (**)
	You didn't remove the transporting screws.	Remove the transporting screws. (**)

(*) See chapter referring to cleaning and maintenance.

(**) See chapter referring to the installation of your washing machine.

MALFUNCTION	POSSIBLE CAUSE	REMEDY
The washing machine is vibrating.	There is not very much laundry in the washing machine.	This doesn't prevent the operation of the washing machine.
	There is an excessive amount of laundry in the washing machine or the laundry is not arranged evenly.	Do not exceed the recommended amount of laundry and arrange it evenly inside the drum.
	The washing machine is touching a rigid object.	Ensure that the washing machine is not touching any rigid objects.
There is an excessive amount of foam in the drawer for washing detergent.	You have used too much washing detergent.	Press the Start/pause button. To prevent the formation of foam, pour one spoon of softener into half a litre of water and pour this solution into the drawer for the washing detergent. After 5 - 10 minutes press the Start/pause button. Next time you wash select the correct washing detergent dosage.
	You have used an inappropriate washing detergent.	Use only washing detergent intended for automatic washing machines.
The results of the wash are not satisfactory.	Your laundry is too soiled for the selected program.	Select a more appropriate program. (see Table 1)
	You have not used a sufficient amount of washing detergent.	Use more washing detergent, depending on its properties.

MALFUNCTION	POSSIBLE CAUSE	REMEDY
The results of the wash are not satisfactory.	You have placed too much laundry in the washing machine.	Only place as much laundry into the washing machine as not to exceed the maximum capacity of the washing machine.
	Maybe you have hard water.	Use as much washing detergent so as to meet the instructions of the washing detergent's manufacturer.
	The laundry is not evenly arranged inside the washing machine.	Arrange the laundry inside the washing machine so that it is evenly arranged in the drum.
The water is drained out of the washing machine immediately after it has been filled.	The end of the drain hose is too low relative to the washing machine.	Locate the drain hose at an appropriate height. (**)
No water can be seen in the drum during the wash.	This is not a malfunction. The water is in the lower part of the drum.	-
There are washing detergent residues on the laundry.	Insoluble residues of the washing detergent in the form of white stains may appear on the laundry.	Set the calibration of your rinsing program on your washing machine to an additional rinse or after the laundry has dried remove the stains using a brush.
There are grey stains on the laundry.	These stains may be caused by oil, a cream or a lotion.	During the next wash use the maximum amount of washing detergent set by its manufacturer.
Spinning does not take place or it is very late.	This is not a malfunction. In this way the test of the unbalanced load may working.	The uneven contents testing system may be trying to use a homogeneous method to evenly arrange the laundry in the drum. After it has been arranged the washing machine will go to the spinning process. For the next wash, place the laundry arranged evenly into the drum.



(**) See chapter referring to the installation of your washing machine.

PART 8: AUTOMATIC MALFUNCTION DETECTION SYSTEM





Your washing machine is equipped with a system, which during the washing process continually monitors the correct progress and in the case of any malfunction takes the necessary remedy measures and will at the same time inform you about the malfunction.





MALFUNCTION CODE	POSSIBLE CAUSE	REMEDY
E01	Open washing machine door.	Close the washing machine door. If the problem continues, turn off the washing machine disconnect it from the power socket and immediately contact the nearest authorised service centre.
E03	The pump is broken or the pump filter is clogged or there is a fault in the electrical connection of the pump.	Clean out the pump filter. If the problem persists, contact your nearest authorised service centre. (*)
E04	There is an excessive amount of water in the washing machine.	The washing machine will automatically drain this water. After draining the water turn off the washing machine and disconnect it from the power socket. Shut off the water inlet and contact your nearest authorised service centre.





(*) See chapter referring to cleaning and maintenance.



MALFUNCTION CODE	POSSIBLE CAUSE	REMEDY
	Water outage or low water pressure	<ul style="list-style-type: none"> - The water supply may be clogged. Check it. - There may be a water outage. Check it. If it is so, switch the program selector to position 0. You can select a program and start the washing machine once water supply is renewed. - The water pressure may be low. Check it. - The supply hose may be bent. Check it. - The supply hose may be clogged. - Clean the supply hose filters. (*) - The inlet valve filter may be clogged. - Clean the inlet valve filters. (*) <p>If the problem persists, disconnect the washing machine from the power socket, shut off the water inlet and contact your nearest authorised service centre.</p>
	The pump is broken or the pump filter is clogged or there is a fault in the electrical connection of the pump.	<ul style="list-style-type: none"> - The pump filter may be clogged. Clean out the pump filter. (*) - The drain hose may be clogged or bent. Check the drain hose. <p>If the problem persists, contact your nearest authorised service centre. (*)</p>

PART 9: INTERNATIONAL WASHING SYMBOLS

			
Washing temperature	Do not wash (hand wash)	Lukewarm iron	Medium hot iron

			
Hot iron	Do not iron	Do not tumble dry	Hang to dry

			
Drip dry.	Dry flat	Do not bleach	May be bleached.

		
<p>These are symbols for dry cleaning. The letters instruct the cleaner on the type of agent to use. Garments bearing these symbols should not be washed in a washing machine, unless the label says otherwise.</p>		

PART 10: TECHNICAL SPECIFICATIONS

Operating voltage / frequency (V/Hz)	220 - 240 V ~ 50 Hz
Total current (A)	10
Water pressure (MPa)	Max.: 1 MPa Min.: 0.1 MPa
Total power input (W)	2200
Max. dry laundry capacity (kg)	8
Spinning (rpm)	Max.: 1400
Number of programs	15
Dimensions (height x width x depth) (cm)	85 x 60 x 57
Noise level during washing / spinning (dB)	58/78dB

Note: All the here mentioned data is subject to change.

PART 11: ENERGY SAVING TIPS

Energy and water consumption may vary depending on the water pressure, water hardness, water temperature, ambient temperature, amount of laundry, selection of additional functions, voltage fluctuations.

You will limit energy and water consumption if during the use of your washing machine you adhere to the capacity stated for a given program, you wash laundry that is less soiled or daily using shorter programs, if you regularly clean it and carry out maintenance on it, if you use it during the night time off-peak currents set by your electricity supplier.

INSTRUCTIONS AND INFORMATION REGARDING THE DISPOSAL OF USED PACKAGING MATERIALS

Dispose of packaging material at a public waste disposal site.

DISPOSAL OF USED ELECTRICAL AND ELECTRONIC APPLIANCES



The meaning of the symbol on the product, its accessory or packaging indicates that this product shall not be treated as household waste. Please, dispose of this product at your applicable collection point for the recycling of electrical & electronic equipment waste. Alternatively in some states of the European Union or other European states you may return your products to your local retailer when buying an equivalent new product. The correct disposal of this product will help save valuable natural resources and help in preventing the potential negative impact on the environment and human health, which could be caused as a result of improper liquidation of waste. Please ask your local authorities or the nearest waste collection centre for further details. The improper disposal of this type of waste may fall subject to national regulations for fines.

For business entities in the European Union

If you wish to dispose of an electrical or electronic device, request the necessary information from your seller or supplier.

Disposal in other countries outside the European Union

If you wish to dispose of this product, request the necessary information about the correct disposal method from local government departments or from your seller.



This product meets all the basic EU regulation requirements that relate to it.

Changes to the text, design and technical specifications may occur without prior notice and we reserve the right to make these changes.

Automatická pračka

NÁVOD K POUŽITÍ

PHILCO



Famous for Quality the World Over

PLA 1483W/B

**Vážený zákazníku,
Děkujeme, že jste zakoupil výrobek značky PHILCO. Aby Váš spotřebič sloužil co nejlépe, přečtěte si
všechny pokyny v tomto návodu.**

OBSAH

ČÁST 1: PŘED UVEDENÍM DO PROVOZU	2
• Důležité bezpečnostní instrukce.....	2
• Všeobecné bezpečnostní informace.....	2
• Doporučení.....	3
ČÁST 2: INSTALACE	4
• Odstranění transportních šroubů.....	4
• Vyrovnání pračky.....	5
• Elektrické zapojení.....	5
• Připojení vody.....	5
• Připojení odpadu.....	6
ČÁST 3: OVLÁDÁČÍ PANEĽ	7
• Popis pračky.....	7
• Zásuvka pro prací prostředky.....	8
• Volič programů.....	8
• Elektronický displej.....	9
ČÁST 4: PRANÍ PŘÁDLA	10
• První praní.....	10
• Před samotným praním.....	10
• Provoz pračky.....	12
• Doplnkové funkce.....	12
• Spuštění programu.....	17
• Přidání/odebrání prádla během praní.....	18
• Dětský zámek.....	19
• Zrušení programu.....	19
• Ukončení programu.....	20
ČÁST 5: ÚDRŽBA A ČIŠTĚNÍ PRAČKY	21
• Elektronický displej/varovné symboly.....	21
• Filtry přívodu vody.....	22
• Filtr čerpadla.....	22
• Zásuvka pro prací prostředky.....	23
• Uzávěr sifonu násypky.....	24
• Plášť pračky.....	24
• Buben.....	24
• Odstranění vodního kamene z pračky.....	24
ČÁST 6: PRAKTICKÉ INFORMACE	25
ČÁST 7: PŘEDCHÁZENÍ DROBNÝM PORUCHÁM	26
ČÁST 8: AUTOMATICKÝ SYSTÉM DETEKCE PORUCH	29
ČÁST 9: MEZINÁRODNÍ ZNAKY PRANÍ	30
ČÁST 10: TECHNICKÉ ÚDAJE	31
ČÁST 11: TIPY NA ÚSPORU ENERGIE	31

ČÁST 1: PŘED UVEDENÍM DO PROVOZU

Důležité bezpečnostní instrukce

- Čtěte pozorně a uschovejte pro další použití.
- Bezpečnost tohoto spotřebiče odpovídá průmyslovým normám a splňuje zákonné požadavky na bezpečnost spotřebičů. Nicméně se jako výrobci domníváme, že je naší povinností poskytnout vám následující bezpečnostní upozornění.
- Je nezbytné nutné, abyste si tento návod k použití uschovali a mohli ho používat i v budoucnu. Chcete-li spotřebič prodat, předat dalšímu majiteli, nebo když se budete stěhovat, vždy se přesvědčte, že je ke spotřebiči přiložen tento návod k použití, aby se i nový vlastník mohl seznámit s používáním spotřebiče a příslušným varováním.
- Před instalací nebo používáním spotřebiče si **MUSÍTE** pozorně přečíst všechny bezpečnostní instrukce i návod.
- Před prvním použitím zkontrolujte spotřebič, zda nedošlo při přepravě k poškození.
- Poškozený spotřebič nikdy nepřipojujte. Jestliže jsou nějaké díly poškozeny, obraťte se na dodavatele.
- V případě, že je pračka dodána v zimních měsících, kdy teplota klesá pod 0°C, před prvním použitím uskladněte spotřebič na dobu 24 hodin při pokojové teplotě.

Všeobecné bezpečnostní informace

- Změna technických parametrů, nebo jakákoli jiná úprava spotřebiče je nebezpečná.
- V průběhu programů s vysokou teplotou se dvířka ohřejí na vysokou teplotu. Nedotýkejte se dvířek!
- Zajistěte, aby se malá domácí zvířata nemohla dostat do bubnu. Raději proto před použitím vždy zkontrolujte vnitřek bubnu.
- Předměty jako mince, zavírací špendlíky, hřebíky, šrouby, kameny a jiné těžké nebo ostré předměty mohou způsobit značné škody a do spotřebiče proto nepatří.
- Používejte pouze doporučené množství aviváže a pracího prostředku. Pokud použijete větší množství, než je doporučené, může se poškodit tkanina.
- Vždy používejte množství pracího prostředku doporučené výrobcem.
- Malé kousky prádla jako ponožky, tkaničky, prací pásky atd. perte v pracím pytlí k tomu určeném nebo v povlečení na polštář, protože jednotlivé kusy by mohly uvíznout mezi vanou a otočným bubnem.
- Nepoužívejte pračku na praní výrobků s kosticemi, tkanin, které nejsou zaobroubené, nebo se zatrhávají.
- Po použití, před čištěním nebo údržbou vždy odpojte pračku od zdroje napájení a vypněte přívod vody.
- Nikdy se nepokoušejte opravovat spotřebič sami. Opravy prováděné nezkušenými osobami mohou vést ke zranění nebo vážnému poškození spotřebiče. S opravami se obraťte na místní servisní středisko. Vždy žádejte originální náhradní díly.
- Nepoužívejte vícenásobné zásuvky ani prodlužovací kabel.
- Do zásuvky nezapojujte zástrčku s poškozeným kabelem.
- Pokud je kabel poškozený, měl by ho vyměnit výrobce nebo autorizovaný servisní technik, aby se zabránilo vzniku nebezpečné situace.
- Zástrčku nikdy nevytahujte ze zásuvky taháním za kabel. Kabel odpojte uchopením přímo za zástrčku.
- Nezapojujte zástrčku, pokud máte mokré ruce.
- Nedotýkejte se nikdy zařízení, pokud máte mokré ruce či nohy.
- Zásuvku na prací prostředky nikdy neotevírejte během praní.
- Nikdy se nepokoušejte otevřít dvířka pračky během praní.

- Protože může pračka během provozu dosáhnout vysokých teplot, nedotýkejte se během vypouštění hadice ani vypouštěné vody.
- V případě jakékoliv závady nejdříve vypněte zařízení, odpojte ho od zdroje energie a uzavřete přívod vody. Nepokoušejte se přístroj opravovat sami. obraťte se na nejbližší autorizovaný servis.
- Nezapomeňte, že obalový materiál vaší pračky může být pro děti nebezpečný.
- Nenechávejte si děti s pračkou hrát.
- Domácí zvířata udržujte v bezpečné vzdálenosti od pračky.
- Pračka by měla být používána pouze osobami, které jsou plně seznámeni s nařízeními, opatřeními a ovládním uvedeným v tomto návodu.
- Vaše pračka je určena pro domácí použití. V případě jejího použití pro komerční účely ztrácí záruka platnosti.
- Zařízení nainstalujte na koberec ani jiné podobné povrchy, jelikož by mohly zablokovat větrací otvory na spodní straně.
- Vypouštěcí hadici nevládejte do nádob, kbelíku ani umyvadla.

Doporučení

- Prací prostředky a aviváže při dlouhodobějším kontaktu se vzduchem vyschnou a přilnou ke stěnám zásobníku. Aby k tomu nedošlo, doplňujte zásobník pracím prostředkem a aviváží bezprostředně před praním.
- Předpírku doporučujeme používat pouze pro silně znečištěné prádlo.
- Nepřekračujte maximální kapacitu bubny.
- Zařízení není určeno pro použití osobami (včetně dětí) se sníženými fyzickými, smyslovými nebo psychickými schopnostmi, nedostatkem zkušeností a znalostí, pokud nejsou pod dozorem nebo nebyly poučeny o použití zařízení osobou odpovědnou za jejich bezpečnost. Děti by měly být pod dozorem, aby si se zařízením nehrály.
- Pokud nebudete pračku delší dobu používat, vytáhněte ji ze zásuvky, uzavřete přívod vody a nechte otevřená dvířka, aby mohl vnitřek pračky vyschnout a nevytvářel se tam nepříjemný pach.
- Jako důsledek procedur kontroly kvality může v pračce zůstat určité množství vody. Toto pračku nijak nepoškodí.
- Doporučujeme spustit první praní v programu White 90 - 95° (dle modelu) bez prádla, do druhé přihrádky zásuvky pro prací prostředek nasype 1/2 odměrky pracího prostředku.

ČÁST 2: INSTALACE

Před uvedením vaší pračky do provozu si pečlivě přečtěte celý návod k použití a uchovejte na bezpečném místě k budoucímu nahlédnutí.

Odstranění transportních šroubů

- Před uvedením pračky do provozu musíte odstranit transportní šrouby umístěné v zadní části pračky.
- Uvolněte šrouby pomocí odpovídajícího klíče jejich otáčením proti směru hodinových ručiček. (OBR. 1)
- Šrouby odstraňte jejich vytažením. (OBR. 2)
- Do otvorů po transportních šroubech vložte plastové záslepky, které najdete v sáčku s příslušenstvím. (OBR. 3)
- Transportní šrouby vyjmuté z pračky si uschovejte pro případné další přepravní účely.

POZNÁMKA:

Závady způsobené spustěním pračky s instalovanými přepravními šrouby nejsou předmětem záruky.

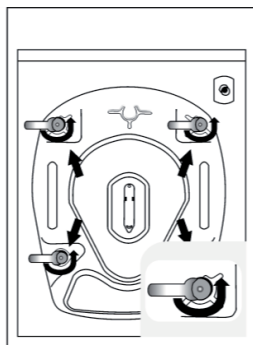
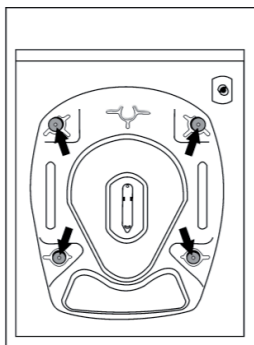

OBR. 1

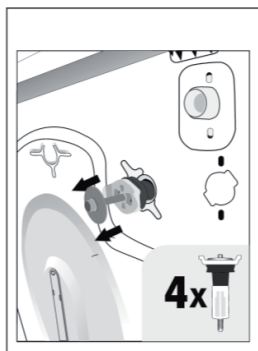

OBR. 2

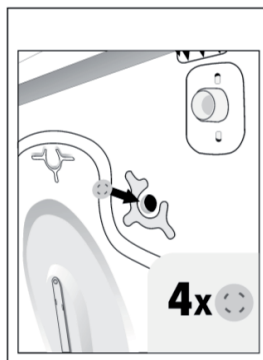

OBR. 3

Vyrovnání pračky

- Pračku nestavte na koberce ani podobné povrchy.
- Aby vaše pračka pracovala potichu a bez vibrací, měli byste ji umístit na rovný, neklouzavý a pevný povrch.

Vyrovnání pračky můžete upravit pomocí nastavitelných nožek:

- Nejdříve uvolněte plastovou matici.
- Upravte vyšroubováním nožek směrem nahoru nebo dolů.
- Po vyrovnání pračky plastovou matici opět utáhněte jejím vyšroubováním nahoru.
- Nikdy pračku nevyrovnávejte na nerovném povrchu pomocí kartonu, dřevěného špalíčku apod., které byste vložili pod nožky.

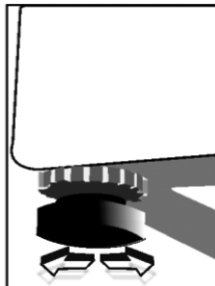
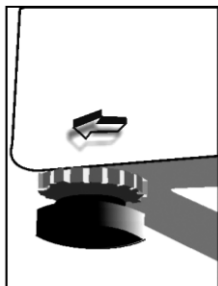

Elektrické připojení

- Technické specifikace vaší pračky: 220-240 V ~ 50 Hz.
- K napájecímu kabelu vaší pračky je připojena speciální uzemňovací zástrčka. Tuto zástrčku musíte úplně zasunout do uzemněné zásuvky (s 10 A). Pojistka elektrického vedení, ke kterému je pračka připojena, by měla být 10A. Pokud takové zásuvky a pojistky doma nemáte, nechte si je instalovat kvalifikovaným elektrikářem.
- Naše společnost neručí za jakékoliv škody způsobené použitím pračky bez uzemnění.

Připojení vody

- V závislosti na funkcích vaší pračky je pračka vybavena buď jedním přívodem vody (studená) nebo dvěma přívody (studená/teplá). Hadice s bílým koncem je určena pro přívod studené vody a hadice s červeným koncem je určena pro přívod teplé vody (u praček s přívodem teplé a studené vody).
- Aby ve spojích nedocházelo k únikům vody, obsahuje sada s hadicemi i 1 těsnění (pro pračky s přívodem studené vody) nebo 2 těsnění (pro pračky s přívodem teplé a studené vody). Tato těsnění instalujte na konec přívodní hadice připojené ke kohoutku.
- Hadici s bílým koncem připojte k přívodnímu ventilu s bílým filtrem a hadici s červeným koncem připojte k přívodnímu ventilu s červeným filtrem (druhé zmíněné platí pro pračky s připojením teplé a studené vody). Utáhněte plastové části připojení rukou. Bezpečnější připojení vám zajistí kvalifikovaný instalatér.
- Tlak vody 0,1 - 1 MPa vašeho vodovodu vám zajistí efektivnější chod vaší pračky (tlak 0,1 MPa představuje u zcela otevřeného kohoutku průtok více než 8 litrů vody za 1 minutu).
- Po dokončení připojení zkontrolujte, zda spoje netečou, úplným otevřením přívodu vody.
- Zkontrolujte, zda nejsou přívodní hadice ohnuté, zlomené nebo prasklé.

- Přívodní hadice připevněte k 3/4" vodovodnímu kohoutu se závitem.
- Pokud má pračka dvojitý přívod vody (pro studenou a teplou vodu), teplota teplé vody by měla být maximálně 70 °C.

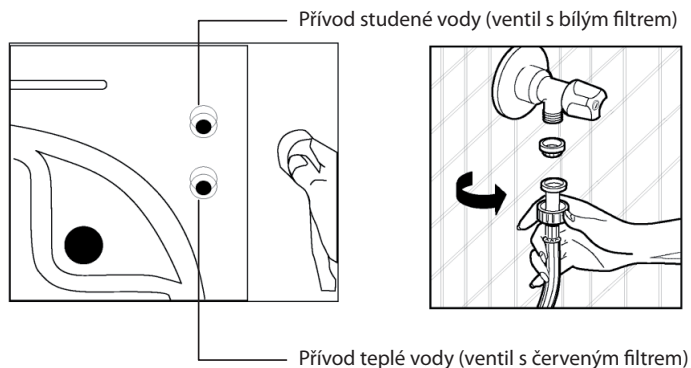

Připojení odpadu

- Zkontrolujte, zda nejsou přívodní hadice ohnuté, zkroucené, prasklé nebo příliš natažené.
- Vypouštěcí hadice by měla být instalována ve výšce min. 60 cm a max. 100 cm nad zemí.
- Konec vypouštěcí hadice můžete nasadit přímo na odpadní otvor nebo speciální koncovku připevněnou na odpadu umyvadla.
- Nikdy se nepokoušejte vypouštěcí hadici prodloužit jejím nastavováním.

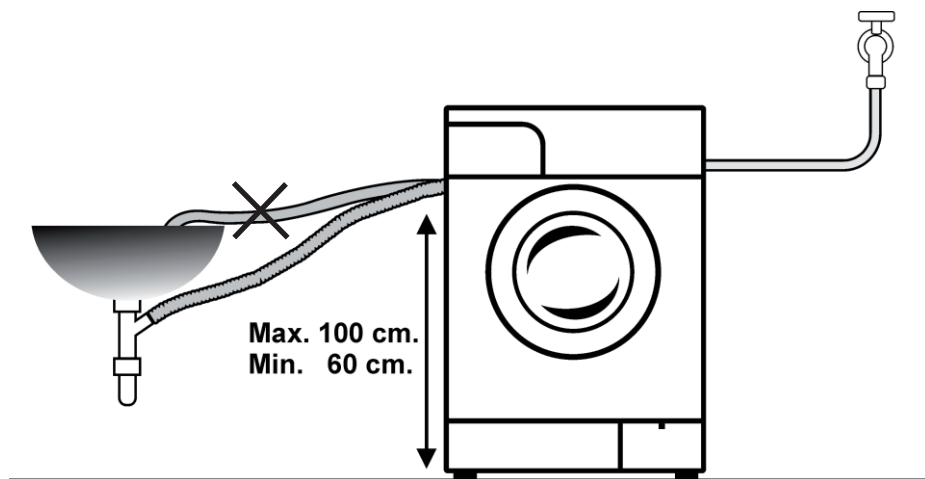

POZNÁMKA:

Vypouštěcí hadici nevkládejte do nádoby, kbelíku ani umyvadla.

ČÁST 3: OVLÁDACÍ PANEL

Ovládací panel

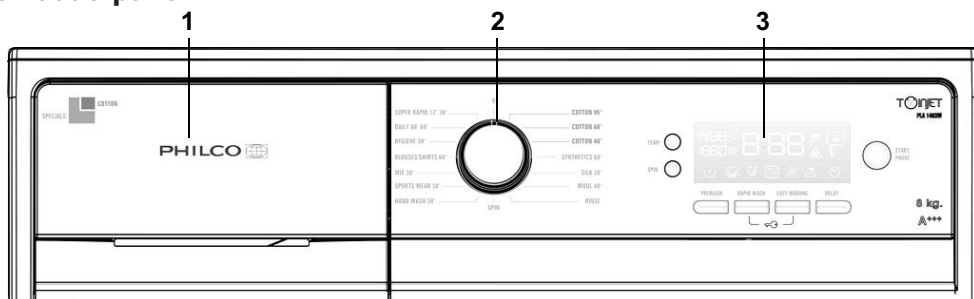

1. Zásuvka na prací prostředky
2. Volič programů
3. Elektronický displej a doplňkové funkce

Popis pračky

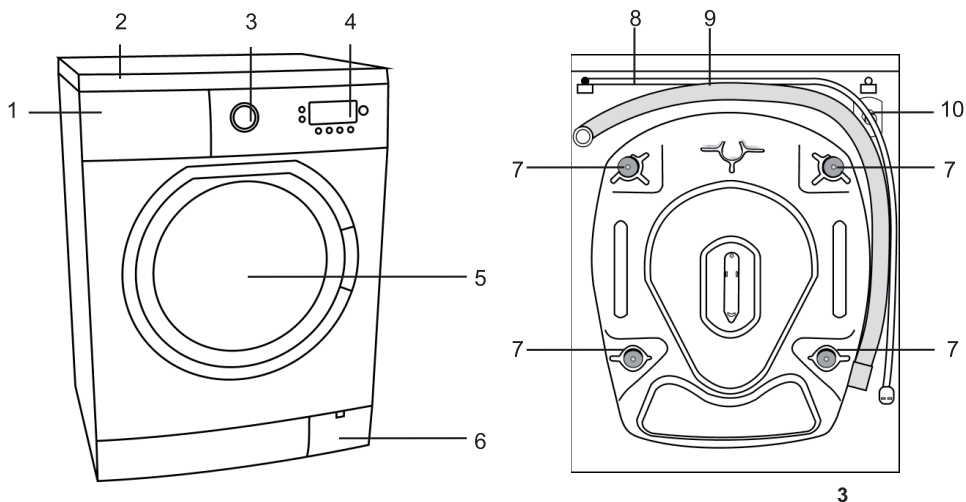

- | | |
|---------------------------------|----------------------------------|
| 1. Zásuvka pro prací prostředky | 6. Kryt filtru čerpadla |
| 2. Horní deska | 7. Přepravní bezpečnostní šrouby |
| 3. Volič programů | 8. Napájecí kabel |
| 4. Elektronický displej | 9. Vypouštěcí hadice |
| 5. Dvířka | 10. Přívodní ventil |

Zásuvka pro prací prostředky

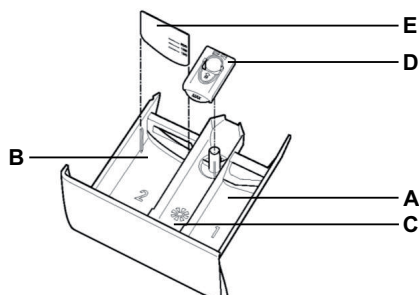

- A. Příhrádka pro předpírku
- B. Příhrádka pro hlavní praní
- C. Příhrádka pro aviváž
- D. Sifonový uzávěr násypky
- E. Odměrka pro tekutý prací prostředek

Volič programů

Pomocí voliče programů zvolte program, ve kterém chcete vyprat vaše prádlo. Výběr programu můžete provádět otáčením voliče programů oběma směry. Zkontrolujte, zda je volič programů přesně na programu, který chcete použít

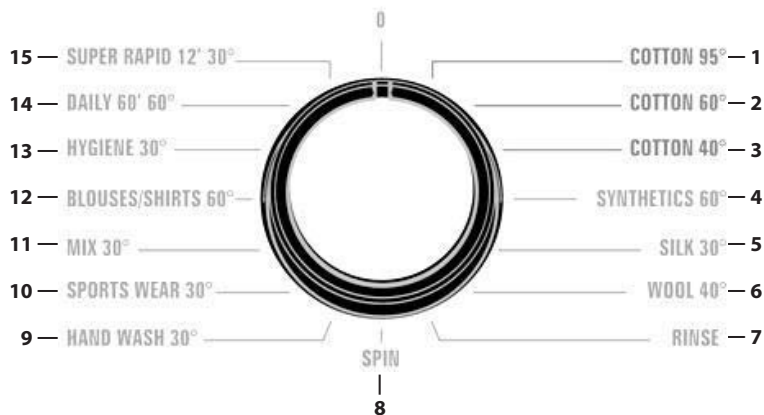

- 1. Bavlna 95°
- 2. Bavlna 60°
- 3. Bavlna 40°
- 4. Syntetika 60°
- 5. Hedvábí 30°
- 6. Vlna 40°
- 7. Máchání
- 8. Odstředování
- 9. Ruční praní 30°
- 10. Sportovní oděvy 30°
- 11. Směs praní 30°
- 12. Košile, halenky 60°
- 13. Hygienické praní 30°
- 14. Denní 60°
- 15. Super rychlé praní 12min.30°

Elektronický displej

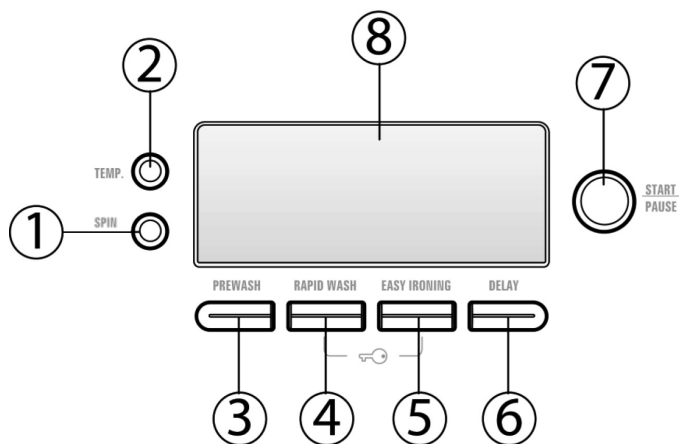

1. SPIN (tlačítko nastavení rychlosti odstředování)
2. TEMP (tlačítko nastavení teploty praní)
3. PREWASH (tlačítko doplňkové funkce - předpírky)
4. RAPID WASH (tlačítko doplňkové funkce - rychlé praní)
5. EASY IRONING (tlačítko doplňkové funkce - snadné žehlení)
6. DELAY (tlačítko doplňkové funkce - odložené spuštění)
7. Tlačítko Start/Pause (Start/pauza)
8. Elektronický displej

Na elektronickém displeji můžete sledovat teplotu, rychlost odstředování, čas zbývající do dokončení cyklu vámi zvolené doplňkové funkce, a zda jsou dvířka zamčená nebo ne. Navíc vás elektronický displej upozorní na případné závady, které by se v průběhu praní vyskytly, zobrazením chybového kódu a zároveň vás informuje o dokončení zvoleného pracího programu zobrazením "END" (konec).

ČÁST 4: PRANÍ PRÁDLA

- Pračku zapojte do zásuvky.
- Otevřete přívod vody.







První praní

Uvnitř pračky může po výrobních testech a zkouškách zůstat voda. Doporučujeme proto provést první praní bez prádla, abyste tuto vodu vypustili; do přihrádky 2 na prací prostředky nasypete půl odměrky běžného pracího prostředku a zvolte program pro bavlnu při 90 °C.

Před samotným praním

Třídění prádla

- Prádlo rozdělte podle typu (bavlna, syntetika, jemné, vlna apod.), teploty při praní a míry znečištění.
- Nikdy neperte bílé prádlo spolu s barevným.
- Protože vaše nové barevné prádlo může pustit barvu, perte ho samostatně.
- Před vložením prádla do pračky zkontrolujte kapsy, zda v nich nezůstaly žádné předměty. Tím zabráníte možnému poškození oblečení i pračky.
- Zapněte zipy a knoflíky na prádle.
- Ze záclon a závěsů odstraňte plastové nebo kovové háčky nebo je vložte do pracího sáčku a zavažte ho.
- Oděvy, jako jsou kalhoty, pleteniny, trička a tílka, otočte naruby.
- Malé kousky, jako jsou ponožky a kapesníky, perte v pracím sáčku.

		
Normální praní	Max. teplota praní 90°C	Max. teplota praní 60°C
		
Max. teplota praní 30°C	Ruční praní	Neprat
<p>— Znak uvedený pod symbolem  znamená, že na výrobek takto označený se musí mírně mechanicky působit a nebo působení teploty, vlhkosti, pomocných prostředků, musí být krátké.</p>		

Vložení oděvů do pračky

- Otevřete dvířka pračky.
- Prádlo rozložte rovnoměrně do pračky.
- Každý kus vložte samostatně.
- Při zavírání dvířek pračky dávejte pozor, aby se do dvířek nezachytilo žádné prádlo.
- Pevně zavřete dvířka pračky, v opačném případě se pračka nespustí.

Dávkování pracího prostředku

Množství pracího prostředku, které použijete do pračky, závisí na následujících kritériích:

- Spotřeba pracího prostředku se mění spolu s mírou špinavého prádla. Pro mírně špinavé prádlo nepoužívejte předpírku a do přihrádky 2 pro prací prostředky vám postačí malé množství pracího prostředku.
- Pro nadměrně silně špinavé prádlo zvolte program s předpírkou, nasype ¼ odměrky pracího prostředku do přihrádky 1 pro prací prostředky a zbývající množství odměrky nasype do přihrádky 2.
- V pračce používejte prací prostředky speciálně určené pro automatické pračky. Dávkování prostředku je uvedeno na jeho obalu.
- Při zvýšené tvrdosti vody se rovněž zvyšuje množství pracího prostředku nezbytné k praní.
- Při zvýšeném množství prádla se rovněž zvyšuje množství pracího prostředku nezbytné k praní.
- Změkčovací prostředek (aviváž) nalijte do přihrádky pro aviváž v zásobníku pro prací prostředky. Nepřekračujte rysku MAX. V opačném případě vyteče aviváž sifonem do vody používané na praní.
- Hodně hustou aviváž byste před nalitím do přihrádky měli naředit vodou. Hustá aviváž by totiž jinak mohla ucpat sifon a zabránit tak napuštění aviváže do pračky.
- Tekuté prací prostředky můžete použít pro všechny prací programy bez předpírky. Za tímto účelem instalujte do druhé přihrádky zásuvky pro prací prostředky odměrku a prací prostředek nalijte podle rysky uvedené na odměrce.

Provoz pračky

Výběr programu

Zvolte pro vaše prádlo odpovídající program podle tabulky programů

Doplňkové funkce

Před spuštěním programu můžete zvolit ještě doplňkové funkce.

- Stiskněte tlačítko doplňkové funkce, kterou chcete vybrat.
- Pokud se rozsvítí symbol doplňkové funkce na displeji, vybraná doplňková funkce se aktivovala.
- Pokud symbol doplňkové funkce na displeji bliká, vybraná doplňková funkce se neaktivovala.

Důvod neaktivování doplňkové funkce:

- Doplňková funkce, kterou jste chtěli použít, není pro vámi vybraný program použitelná.
- Pračka již překročila fázi, během které bylo možné vámi vybranou doplňkovou funkci použít.
- Není kompatibilní s doplňkovou funkcí, kterou jste vybrali předtím.

Systém detekce poloviční náplně

Vaše pračka je vybavena detekčním systémem poloviční náplně. Pokud do pračky vložíte přibližně polovinu (a méně) maximální kapacity prádla, pračka se spustí tak, aby v některých programech (White 95°, Colorfast 60°, Non colorfast 40°) šetřila čas, spotřebu vody i energie. Pokud je aktivována poloviční náplň, pračka může dokončit vámi nastavený program v kratším čase.

Twinjet systém – Dvoukanálový systém

Voda s pracím prostředkem bude v pračce cirkulovat 2 rozstříkovacími mechanizmy a směšovací systém pomocí dvoukanálového systému. Cirkulovaná voda s pracím prostředkem bude rozstříkována na prádlo, což umožňuje lepší účinnost praní.

Dvoukanálový systém pomáhá vyprat větší množství prádla v kratším čase s lepším výsledkem, garancí menší spotřeby energie a vody.



Tabulka 1

TABULKA PROGRAMŮ					
PROGRAM	TEPLOTA (°C)	TRVÁNÍ PROGRAMU (MIN.)	PŘIHRÁDKA ZÁSUVKY	MAX. KAPACITA SUCHÉHO PRÁDLA (kg)	TYP PRÁDLA
1- COTTON (BAVLNĚNÉ)	95	190	2	8	Silně zašpiněné bavlněné a lněné prádlo. (Spodní prádlo, ložní prádlo, ubrusy, ručníky (max. 4 kg), přehozy přes postel, apod.)
2- COTTON (BAVLNĚNÉ)	60	180	2	8	Špinavé bavlněné a lněné prádlo. (Spodní prádlo, ložní prádlo, ubrusy, ručníky (max. 4 kg), přehozy přes postel, apod.)
3- COTTON (BAVLNĚNÉ)	40	166	2	8	Špinavé bavlněné a lněné prádlo. (Spodní prádlo, ložní prádlo, ubrusy, ručníky (max. 4 kg), přehozy přes postel, apod.)
4-SYNTHETICS (SYNTETIKA)	60	101	2	3,5	Silně zašpiněné prádlo ze syntetiky nebo syntetické směsi (Nylonové ponožky, košile, halenky, kalhoty s podílem nylonu apod.)
5-SILK (HEDVÁBÍ)	30	91	2	2,5	Méně zašpiněné prádlo s podílem hedvábí vhodné do pračky.
6-WOOL (VLNA)	40	78	2	2,5	Vlněné prádlo vhodné do pračky.
7-RINSE (MÁCHÁNÍ)	-	36	-	8	Pokud chcete po dokončení praní prádlo ještě jednou vymáchat, můžete použít tento program pro jakékoliv prádlo.
8-SPIN (ODSTRĚDOVÁNÍ)	-	15	-	8	Pokud chcete po dokončení praní prádlo ještě jednou odstředit, můžete použít tento program pro jakékoliv prádlo.
9-HAND WASH (RUČNÍ PRÁNÍ)	30	60	2	2,5	Jemné a vlněné prádlo určené pro praní v ruce.
10-SPORTS WEAR (SPORTOVNÍ ODĚVY)	30	74	2	3,5	Sportovní oděvy.
11-MIX WASH (SMĚS PRÁNÍ)	30	103	2	3,5	Špinavé bavlněné, syntetické, barevné a lněné prádlo zároveň.
12-SHIRTS/BLOUSES (KOŠILE/HALENKY)	60	119	2	4	Špinavé košile a halenky z bavlny, syntetiky a směsi zároveň.
13-HYGIENE (HYGIENICKÉ PRÁNÍ)	30	182	2	5	Tento program eliminující bakterie v prádle při nízkých teplotách 30 °C můžete použít pro méně zašpiněné barevné, lněné prádlo a dětské oblečení.
14-DAILY 60 min. (DENNÍ)	60	60	2	4	Vaše zašpiněné bavlněné, barevné a lněné prádlo můžete prát 60 min. při 60 °C.
15-SUPER RAPID 12 min. (SUPER RYCHLÉ)	30	12	2	2	Vaše zašpiněné bavlněné, barevné a lněné prádlo můžete vyprat během 12 minut. Poznámka: Protože jde o krátký cyklus, použijte v porovnání s jinými programy menší množství pracího prostředku. Délka programu se prodlouží, pokud pračka detekuje nestabilní náplň. Dvířka pračky můžete otevřít 2 minuty po dokončení praní. (Perioda 2 minut nezbytná k odblokování dvířek pračky není zahrnuta v celkové délce praní.)

Trvání programu, spotřeba energie a spotřeba vody, hodnoty se mohou lišit podle hmotnosti a typu náplně, vybraných funkcí a okolní teploty.

1 - Nastavení rychlosti odstředování a doplňková funkce pozastavené máchání

Rychlost odstředování vašeho prádla můžete nastavit pomocí tlačítka rychlosti odstředění.

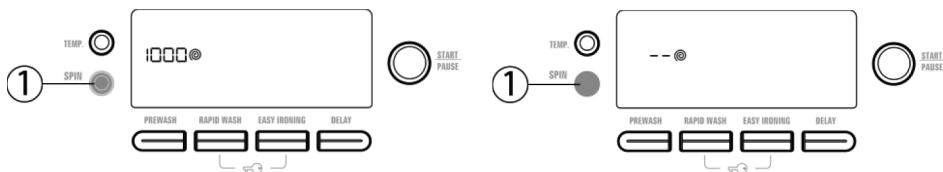

Když zvolíte nový program, na displeji se zobrazí maximální rychlost odstředování.

Rychlost odstředování můžete postupně snížit, v rozmezí maximální rychlosti zvoleného programu až úplného zrušení odstředování (--), pomocí tlačítka nastavení rychlosti odstředování.

Pokud jste minuli požadovanou rychlost, opakovaně tiskněte tlačítko nastavení rychlosti odstředování, dokud se požadovaná hodnota znovu nezobrazí.

Pokud prádlo nemůžete z pračky vyndat ihned po dokončení praní a nechcete, aby bylo prádlo pomačkané, můžete použít doplňkovou funkci pozastavené máchání.

U programů, u kterých lze doplňkovou funkci pozastavené máchání použít, ji můžete aktivovat stisknutím tlačítka nastavení rychlosti odstředování, až odstředování úplně zrušíte (--). Funkce bude aktivní, pokud se na elektronickém displeji rozsvítí symbol .

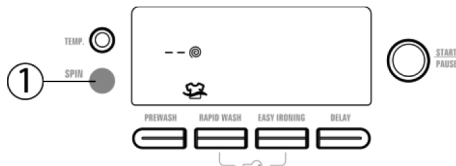

Pokud zvolíte tuto funkci, prádlo zůstane po posledním máchání namočené. Jakmile zůstane prádlo po posledním máchání namočené, na elektronickém displeji se rozsvítí symbol .

Pokud chcete prádlo z pračky vyndat, stiskněte tlačítko Start/Pause. Pračka vypustí vodu a program dokončí bez odstředění.

Pokud chcete prádlo odstředit:

- a) Můžete zvolit odstředování pomocí tlačítka nastavení rychlosti odstředování během máčení prádla po jeho posledním máchání. Pokud chcete prádlo z pračky vyndat, stiskněte tlačítko Start/Pause. Pračka vypustí vodu a dokončí program po odstředění vašeho prádla vami zvolenou rychlostí.
- b) Přepněte volič programů na 0. Na na voliči programů nastavte odstředování. Případně můžete snížit rychlost odstředování. Spusťte pračku stisknutím tlačítka Start/Pause. Pračka dokončí program po odstředění vašeho prádla vami zvolenou rychlostí.

2 - Nastavení teploty praní

Teplotu praní můžete vybrat pomocí tlačítka nastavení teploty praní.

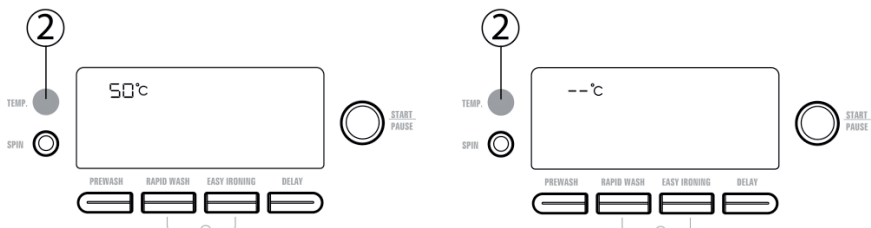

Po nastavení nového programu se na displeji vždy zobrazí maximální teplota daného programu.

Postupně můžete teplotu praní snížit, v rozsahu od maximální teploty až po studenou vodu (--), stisknutím tlačítka nastavení teploty vody.

Pokud jste minuli požadovanou teplotu, opakovaně tiskněte tlačítko nastavení teploty, dokud se požadovaná teplota znovu nezobrazí.

3 - PREWASH - Doplněková funkce – předpírka

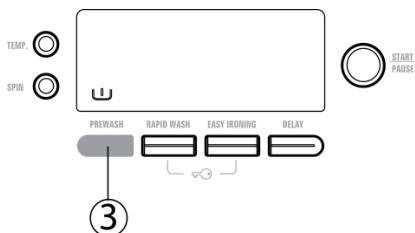

Před hlavním praním můžete pomocí doplňkové funkce nechat silně zašpiněné prádlo předepřít. V případě použití této funkce byste měli do přihrádky pro předpírku v zásuvce pro prací prostředek nasypat prací prostředek.

4 - RAPID WASH - Doplnková funkce - rychlé praní

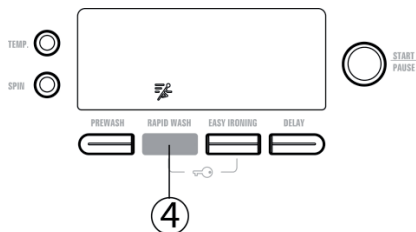

Tato doplňková funkce umožní zkrátit délku praní mírně zašpiněného prádla. Pokud do pračky vložíte poloviční dávku prádla (nebo méně) vámi vybraného programu, pračka toto automaticky detekuje.

Systém detekce poloviční náplně a vámi vybraný program vypere vaše prádlo v kratším čase a s menší spotřebou energie i vody. Pokud pračka zaznamená poloviční náplň, na elektronickém displeji se automaticky rozsvítí symbol . Pokud chcete tuto možnost zrušit, stačí jednou stisknout tlačítko doplňkové funkce rychlého praní. Vybrat doplňkovou funkci rychlého praní nelze pro ten samý program praní.

5 - EASY IRONING (doplňkové funkce - snadné žehlení)

Aktivováním této doplňkové funkce můžete zajistit, aby prádlo po dokončení praní nebylo tolik zmačkané.

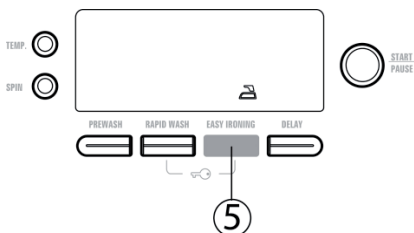

6 - DELAY - (doplňková funkce - odložený start)

Použitím této doplňkové funkce můžete odložit spuštění praní o půl hodiny až 23 hodin.

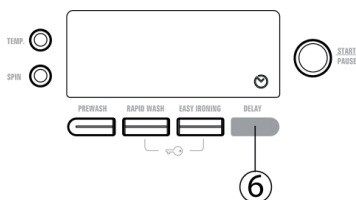

Použití doplňkové funkce odložený start:

- Stiskněte jednou tlačítko odloženého startu.
- Na displeji se zobrazí "0.5h".
- Opakovaně stiskněte tlačítko, dokud se nezobrazí čas, kdy chcete spustit praní.
- Pokud chcete aktivovat odložený start, které jste zvolili v programu, stiskněte kterékoliv z tlačítek doplňkových funkcí kromě tlačítka Start/Pause.

Interval časovače odloženého startu je první 2 hodiny půlhodinový, od 3 do 23 hodin je hodinový.

Pokud jste minuli požadovaný čas, opakovaně stiskněte tlačítko odloženého startu, dokud se požadovaná hodnota znovu nezobrazí.

Pokud chcete odložený start zrušit, stačí jednou stisknout tlačítko odloženého startu.

Funkci odloženého startu zapnete spuštěním pračky pomocí tlačítka Start/Pause. Jakmile pračku zapnete, na elektronickém displeji se aktivuje odpočítávání na základě vámi nastaveného intervalu.

7 - Doplňková funkce - antialergické praní

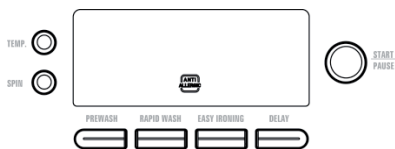

U programů, u kterých je tato doplňková funkce aktivní, proběhne před posledním mácháním prádla ještě jedno máchání navíc.

POZNÁMKA:

Doplňková funkce antialergického praní se automaticky zvolí pouze v programu Hygienického praní.

Spuštění programu

Tlačítko Start/Pause (Start/pauza)

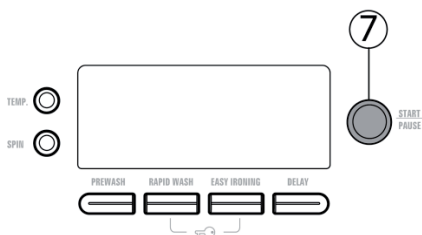

Stisknutím tlačítka Start/Pause můžete spustit vámi vybraný program nebo pozastavit probíhající program. Pokud pračku přepnete do režimu pauzy, elektronický displej bude blikat.

Po zapnutí pračky se na elektronickém displeji pro vámi vybrané programy rozsvítí následující symboly.

- Teplota praní
- Rychlost odstředování
- Symboly doplňkových funkcí, pokud jste nějaké zvolili.
- Čas ukončení programu nebo odpočítávání odloženého spuštění, záleží na vašem výběru.
- Symbol otevřených nebo zamčených dvířek

POZNÁMKA:

Symbol otevřených dvířek zhasne a následně se rozsvítí symbol zamčených dvířek asi 1 minutu po spuštění pračky tlačítkem Start/Pause.

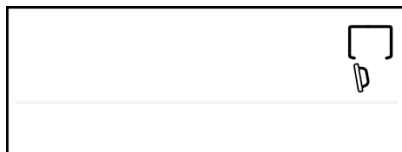

Otevřená dvířka

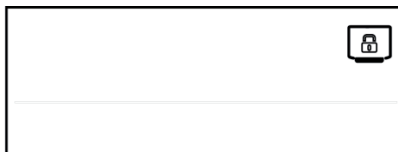



Zamčená dvířka

Přidání / odebrání prádla během praní

Přidání / odebrání prádla během praní

Pokud chcete přidat nebo vyjmout prádlo v průběhu praní:

- Pračku přepněte do režimu pauzy stisknutím tlačítka Start/Pause.
- Po chvíli, jakmile se na elektronickém displeji zobrazí symbol , můžete dvířka pračky otevřít. Pokud se na elektronickém displeji zobrazí symbol , můžete po otevření dvířek do pračky přidat prádlo nebo nějaké vyndat.



POZNÁMKA:

Pokud na elektronickém displeji bliká symbol , znamená to, že pračka neumožní přidání nebo odebrání prádla během praní, protože už překročila fázi, během které to bylo možné.

- Po dokončení přidání nebo odebrání prádla zavřete dvířka pračky a stiskněte tlačítko Start/Pause.
- Po uzamčení dvířek bude pračka pokračovat v praní.
- Na elektronickém displeji se rozsvítí symbol .



Dětský zámek

Aby nedošlo k náhodnému přepnutí programu stisknutím tlačítek nebo otočením voliče během praní, je k dispozici dětský zámek. Dětský zámek aktivujete stisknutím tlačítek doplňkových funkcí rychlého praní a snadného žehlení najednou a jejich podržením po dobu minimálně 3 sekund.

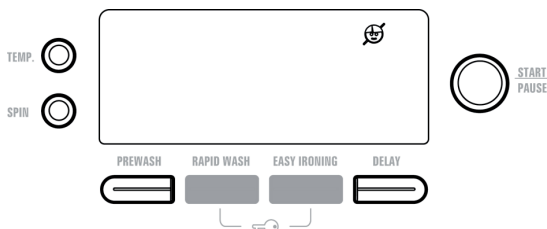

Po jeho aktivaci se na elektronickém displeji rozsvítí symbol .

Pokud při aktivovaném dětském zámku stisknete jakékoliv tlačítko, na elektronickém displeji se rozsvítí symbol .

Pokud v průběhu jakéhokoliv programu a při aktivovaném dětském zámku zvolíte jiný program, po otočení voliče programů do polohy 0, obnoví se právě probíhající program.

Dětský zámek deaktivujete stisknutím stejných tlačítek a jejich podržením po dobu minimálně 3 sekund. Jakmile je dětský zámek deaktivován, symbol  na elektronickém displeji zhasne.

Zrušení programu

Pokud chcete probíhající program zrušit:

- Přepněte volič programů na 0.
- Pračka program zastaví a program zruší.
- Vody v pračce se zbavíte přepnutím voliče programů na jakýkoliv program.
- Pračka provede nezbytné vypuštění vody a program zruší.
- Pračku můžete spustit zvolením nového programu.

Ukončení programu

Po dokončení vybraného programu se pračka automaticky zastaví.
Na elektronickém displeji se zobrazí "END" (Konec).



POZNÁMKA:

**Po dokončení programu pračka po 2 minutách zhasne elektronický displej, aby tak šetřila energii.
Po stisknutí tlačítka jakékoliv doplňkové funkce se opět rozsvítí.**

- Pokud zjistíte, že na elektronickém displeji svítí symbol indikující možnost otevření dvířek, můžete otevřít dvířka pračky a prádlo vyndat.



- Po vyjmutí prádla z pračky nechte dvířka otevřená, aby pračka mohla vysychat.
- Přepněte volič programů na 0.
- Pračku odpojte ze zásuvky.
- Uzavřete přívod vody.

ČÁST 5: ÚDRŽBA A ČIŠTĚNÍ



- Pračku odpojte ze zásuvky.
- Uzavřete přívod vody.

Elektronický displej / varovné symboly

Upozornění na odstávku / nízký tlak vody

Pokud se na elektronickém displeji rozsvítí symbol :

- Může být ucpaný přívod vody. Zkontrolujte.
- Může probíhat odstávka vody. Zkontrolujte. Pokud tomu tak je, přepněte volič programů do polohy 0. Můžete vybrat program a spustit pračku opět po obnovení dodávky vody.
- Může být nízký tlak vody. Zkontrolujte.
- Může být ohnutá přívodní hadice. Zkontrolujte.
- Může být ucpaná přívodní hadice. Vyčistěte filtry přívodní hadice. (*)
- Může být ucpaný filtr přívodního ventilu. Vyčistěte filtry přívodního ventilu. (*)



(*) Viz kapitola vztahující se k údržbě a čištění pračky

Upozornění na ucpaný filtr čerpadla

Pokud se na elektronickém displeji rozsvítí symbol :

- Může být ucpaný filtr čerpadla. Vyčistěte filtr čerpadla. (*)
- Může být ucpaná nebo ohnutá vypouštěcí hadice. Zkontrolujte vypouštěcí hadici.



(*) Viz kapitola vztahující se k údržbě a čištění pračky.

Filtry přívodu vody

Na konci přívodní hadice připojené ke kohoutku a na koncích přívodních ventilů jsou filtry zabraňující pronikání nečistot a cizího materiálu ve vodě do pračky. Pokud pračka nenapouští dostatečné množství vody, přestože je přívod vody otevřený, vyčistěte tyto filtry.

- Odpojte přívodní hadici.
- Vyjměte pomocí pinzety filtry z přívodních ventilů a omyjte je kartáčkem.
- Vyjměte rukou filtry přívodních hadic na konci připojovaném ke kohoutku i s těsněním a vyčistěte je.
- Po vyčištění filtry nasadte stejným způsobem zpět.

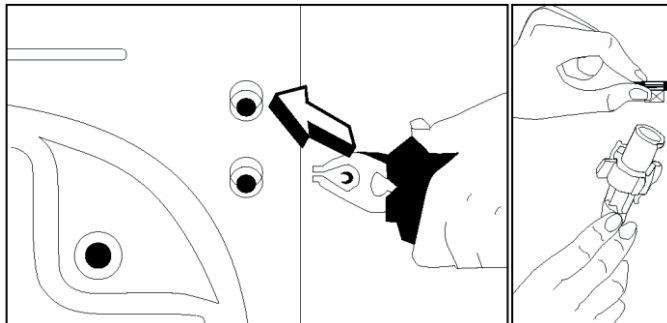

Upozornění:

Filtry přívodních ventilů mohou být ucpáné z důvodu kontaminovaného přívodu vody nebo nedostatku nutné údržby, popř. mohou být poškozené ventily, což následně způsobuje nepřetržité protékání vody do pračky. Z těchto důvodů jsou takto vzniklé poruchy nad rámec záruky.

Filtr čerpadla

Filtrační systém čerpadla prodlužuje životnost čerpadla, které je používáno k vypouštění špinavé vody. Zajišťuje, aby se do čerpadla nedostala cupanina z prádla. Doporučujeme čistit filtr čerpadla každé 2-3 měsíce. Filtr čerpadla vyčistíte takto:

- Otevřete kryt na spodní liště.
- Před otevřením krytu filtru před něj postavte nádobu, do které vyteče případná zbylá voda z pračky.
- Kryt filtru uvolníte jeho otočením proti směru hodinových ručiček a vypustíte vodu.
- Z filtru odstraňte veškerý cizí materiál.
- Zkontrolujte ručně otáčení čerpadla.
- Po vyčištění čerpadla nasadte filtr zpět jeho otáčením ve směru hodinových ručiček.

- Kryt spodní lišty nasadte zpět.
- Nezapomeňte, že pokud filtr nenasadíte zpět správně, poteče vám z pračky voda.

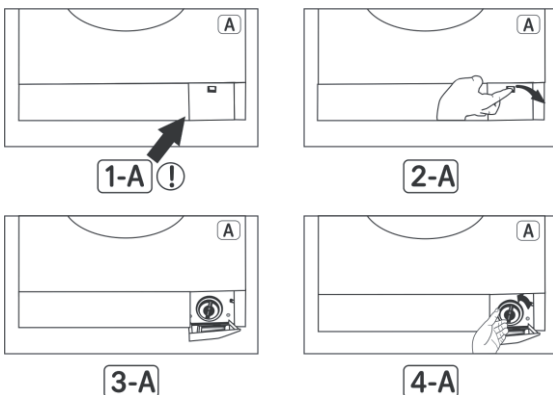

VAROVÁNÍ!

Nebezpečí opaření!

Protože voda v čerpadle může být velmi horká, vyčkejte, až vychladne.

Zásuvka pro prací prostředek

Časem se mohou v zásuvce a v otvoru pračky vytvářet usazeniny pracích prostředků. Zásuvku pro prací prostředky proto pravidelně čistěte od nahromaděných usazenin. Zásuvku vyjmete takto:

- Zásuvku úplně vytáhněte (OBR. 1).
- Stiskněte víčko sifonu uvnitř zásuvky nadoraz a táhněte zásuvku, až ji vyjmete ven (OBR. 2).
- Umyjte vodou a starým zubním kartáčkem.
- Odstraňte usazeniny nahromaděné uvnitř otvoru pro zásuvku, aniž by se dostaly do pračky.
- Až zásuvka uschne, zasuňte ji zpět do pračky uvedeným postupem, jen v opačném pořadí.

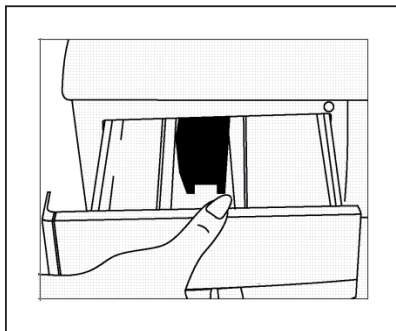

OBR. 1

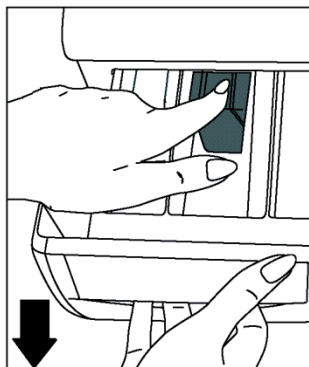

OBR. 2

Uzávěr sifonu násypky

Vytáhněte zásuvku pro prací prostředky. Vyjměte uzávěr sifonu násypky a vyčistěte ho řádně od zbytků aviváže. Čistý uzávěr sifonu násypky instalujte zpět na své místo. Zkontrolujte, zda je řádně vložen.

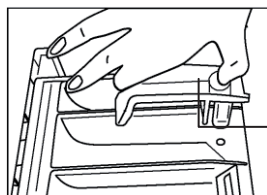

Uzávěr sifonu násypky

Plášť pračky

Pračku čistěte zvencí vlažnou vodou a jemným čistícím prostředkem, který nepoškodí povrchovou úpravu pláště pračky. Po opláchnutí čistou vodou pračku otřete měkkou a suchou utěrkou.



VAROVÁNÍ!

Pokud jste pračku instalovali na místo, kde okolní teplota klesá pod 0 °C a nebudete ji používat, proveďte následující opatření:

- ***Pračku zapojte do zásuvky.***
- ***Zavřete přívod vody a odpojte přívodní hadici nebo hadice.***
- ***Konec vypouštěcí hadice i přívodní hadice zasuňte do nádoby na zemi.***
- ***Nastavte volič programů na program vypouštění.***
- ***Rozsvítí se kontrolka programu.***
- ***Spusťte program stisknutím tlačítka Start/pauza.***
- ***Po dokončení těchto procesů se vypustí z pračky zbývající voda a předejete tak jejímu případnému zmrznutí přímo v pračce.***

Pokud chcete pračku opět použít, zkontrolujte, že je okolní teplota nad 0 °C.

Buben

V pračce nenechávejte žádné kovové předměty, jako jsou jehly, svorky nebo mince apod. Tyto předměty mohou způsobit vznik rezavých skvrn na bubnu. Pokud chcete tyto skvrny eliminovat, použijte čistící prostředek bez chlóru a dodržte pokyny výrobce čistícího výrobku. K odstraňování rezavých skvrn nikdy nepoužívejte drátěnky na nádobí ani jiné podobné brusné prostředky.

Odstranění vodního kamene z pračky

Doporučujeme použít běžně dostupný odstraňovač vodního kamene a dodržte pokyny uvedené na obalu.



VAROVÁNÍ!

Směsi pro odstranění vodního kamene obsahují kyseliny a ty mohou způsobit změnu barev vašeho prádla a nepříznivě ovlivnit vaši pračku.

ČÁST 6: PRAKTICKÉ INFORMACE



Alkoholické nápoje: Skvrnu nejdřív předepte ve studené vodě, potom ji potřete glycerinem a vodou a opláchněte roztokem vody a octa.



Leštidlo na boty: Skvrnu nejdřív lehce vydrhněte, aniž byste poškodili tkaninu, pracím prostředkem a opláchněte. Pokud nepustí, potřete ji roztokem z jednoho dílu čistého alkoholu (96 stupňů) a 2 dílů vody a následně ji vyperte ve vlažné vodě.



Čaj a káva: Část prádla se skvrnou napněte na vršek nádoby a vypláchněte v co nejteplejší vodě, kterou vaše prádlo snese. Pokud je to pro vaše prádlo vhodné, vyperte skvrnu v louhu.



Čokoláda a kakao: Nechte vaše prádlo ve studené vodě a vydrhněte mýdlem nebo pracím prostředkem, potom vyperte v tak teplé vodě, jak moc vaše prádlo snese. Pokud na prádle stále zůstává mastná skvrna, omyjte ji peroxidem vodíku (v poměru 3 %).



Kečup: Po oškrábání zaschlých zbytků, aniž byste vaše prádlo poškodili, nechte namočené asi 30 minut ve studené vodě a vyperte pracím prostředkem.



Vývar, vejce: Odstraňte zaschlé zbytky a otřete houbičkou nebo měkkou utěrkou namočenou ve studené vodě. Potřete pracím prostředkem a vyperte zředěným louhem.



Mastné a olejové skvrny: Nejdřív otřete zbytky. Skvrnu potřete pracím prostředkem a následně vyperte ve vlažné mýdlové vodě.



MUSTARD

Hořčice: Nejdřív potřete skvrnu glycerinem. Potřete pracím prostředkem a následně vyperte. Pokud skvrna nezmizí, potřete ji alkoholem (na syntetiku a barevné prádlo použijte roztok 1 dílu alkoholu a 2 dílů vody)



Krev: Nechte vaše prádlo ve studené vodě asi 30 minut. Pokud skvrna nezmizí, namočte do roztoku vody a čpavku (3 lžíce čpavku na 4 litry vody) asi na 30 minut.



Smetana, zmrzlina a mléko: Nechte vaše prádlo ve studené vodě a potřete skvrnu pracím prostředkem. Pokud skvrna nezmizí, potřete ji louhem ve správném poměru pro daný typ tkaniny (nepoužívejte louh na barevné prádlo).



MOULD

Hlína: Skvrny od hlíny odstraňte co nejdříve. Vyperte je pracím prostředkem, a pokud nezmizí, potřete je okysličenou vodou (v poměru 3 %).



Inkoust: Skvrnu namočte do studené vody a počkejte, až se inkoust ve vodě rozpustí. Potom skvrnu potřete vodou s citronovou šťávou a pracím prostředkem, vyčkejte asi 5 minut a vyperte.



Ovoce: Část prádla se skvrnou napněte na vršek nádoby a polijte studenou vodou. Na skvrnu nelijte horkou vodu. Otřete studenou vodou a glycerinem. Vyčkejte 1-2 hodiny a pokapejte bílým octem, potom opláchněte.



Skvrny od trávy: Potřete skvrnu pracím prostředkem. Pokud to tento typ prádla umožňuje, vyperte skvrnu v louhu. Vlněné oděvy potřete alkoholem. (Na barevné použijte směs 1 dílu čistého alkoholu a 2 dílů vody).



Olejové barvy: Skvrny byste měli odstranit před jejich zaschnutím pomocí ředidla. Potom je potřete pracím prostředkem a vyperte.



Skvrny od sežehnutí: Pokud to vaše prádlo umožňuje, můžete do vody na praní přidat louh. U vlněného prádla byste měli skvrnu přikrýt utěrkou navlhčenou v okysličené vodě, přes to položte suchou utěrkou a skvrnu vyžehlete. Po vymáchání byste měli prádlo pořádně vyprat.

ČÁST 7: PŘEDCHÁZENÍ DROBNÝM PORUCHÁM

Veškeré nezbytné opravy pračky by měl provést autorizovaný servis. Pokud je nutné vaši pračku opravit nebo nejste schopni závadu odstranit pomocí níže uvedených informací:

- Pračku odpojte ze zásuvky.
- Uzavřete přívod vody.
- Obraťte se na nejbližší autorizovaný servis.

ZÁVADA	MOŽNÁ PŘÍČINA	ZPŮSOB ODSTRANĚNÍ
Vaše pračka nefunguje.	Je vypojená ze zásuvky.	Zapojte zástrčku do zásuvky.
	Je vyhořelá pojistka.	Vyměňte pojistku.
	Došlo k výpadku elektrického proudu.	Zkontrolujte, zda jde elektrický proud.
	Nestiskli jste tlačítko Start/pauza.	Stiskněte tlačítko Start/pauza.
	Volič programů je v poloze O (vypnuto).	Volič programů přepněte do požadované polohy.
	Nejsou dovřená dvířka pračky.	Zavřete dvířka pořádně. Měli byste slyšet, jak cvaknou.
Vaše pračka nenapouští vodu.	Je zavřený přívod vody.	Otevřete přívod vody.
	Může být ohnutá přívodní hadice.	Zkontrolujte přívodní hadici.
	Přívodní hadice je ucpaná.	Vyčistěte filtry přívodní hadice. (*)
	Filtr přívodního ventilu je ucpaný.	Vyčistěte filtry přívodního ventilu. (*)
	Nejsou dovřená dvířka pračky.	Zavřete dvířka pořádně. Měli byste slyšet, jak cvaknou.
Vaše pračka nevypouští vodu.	Vypouštěcí hadice je ucpaná nebo ohnutá.	Zkontrolujte vypouštěcí hadici.
	Filtr čerpadla je ucpaný.	Vyčistěte filtr čerpadla. (*)
	Nevložili jste prádlo do pračky rovnoměrně.	Prádlo uvnitř pračky rozložte tak, aby bylo v bubnu rovnoměrně.
Pračka vibruje.	Není nastavena nožka pračky.	Nastavte nožku. (**)
	Neodstranili jste transportní šrouby.	Odstraňte transportní šrouby. (**)

(*) Viz kapitola vztahující se k údržbě a čištění pračky.

(**) Viz kapitola vztahující se k instalaci vaší pračky.

ZÁVADA	MOŽNÁ PŘÍČINA	ZPŮSOB ODSTRANĚNÍ
Pračka vibruje.	V pračce je málo prádla.	To nebrání v chodu pračky.
	V pračce je nadměrné množství prádla nebo prádlo není rozloženo rovnoměrně.	Nepřekračujte doporučené množství prádla a rozložte ho v bubnu rovnoměrně.
	Pračka se dotýká pevného předmětu.	Zajistěte, aby se pračka nedotýkala žádných pevných předmětů.
V zásuvce pro prací prostředky je nadměrné množství pěny.	Použili jste příliš mnoho pracího prostředku.	Stiskněte tlačítko Start/pauza. Abyste zastavili tvorbu pěny, nalijte do půl litru vody jednu lžici aviváže a tento roztok nalijte do zásuvky pro prací prostředky. Po 5 - 10 minutách stiskněte tlačítko Start/pauza. Při příštím praní zvolte správné dávkování pracího prostředku.
	Použili jste nevhodný prací prostředek.	Používejte pouze prací prostředky určené pro automatické pračky.
Výsledek praní není uspokojivý.	Vaše prádlo je pro zvolený program příliš znečištěné.	Vyberte vhodnější program. (viz Tabulka 1)
	Nepoužili jste dostatečné množství pracího prostředku.	Použijte více pracího prostředku, podle jeho vlastností.

ZÁVADA	MOŽNÁ PŘÍČINA	ZPŮSOB ODSTRANĚNÍ
Výsledek praní není uspokojivý.	Do pračky jste vložili příliš mnoho prádla.	Vložte do pračky pouze tolik prádla, abyste nepřekročili maximální kapacitu pračky.
	Možná máte tvrdou vodu.	Použijte takové množství pracího prostředku, aby odpovídalo pokynům výrobce pracího prostředku.
	Prádlo není v pračce rovnoměrně rozloženo.	Prádlo uvnitř pračky rozložte tak, aby bylo v bubnu rovnoměrně.
Voda je z pračky vypuštěna ihned po jejím napuštění.	Konec vypouštěcí hadice je podle pračky příliš nízko.	Vypouštěcí hadici umístěte do odpovídající výšky.(**)
Během praní není v bubnu vidět voda.	Nejde o závadu. Voda je ve spodní části bubnu.	-
Na prádle jsou zbytky pracího prostředku.	Na prádle se mohou ve formě bílých skvrn objevit nerozpuštěné zbytky pracího prostředku.	Kalibrační máchacího programu vaší pračky nastavte doplňkové máchání navíc nebo po usušení prádla odstraňte skvrny kartáčem.
Na prádle jsou šedé skvrny.	Tyto skvrny mohou být způsobeny olejem, krémem nebo mastí.	Při příštím praní použijte maximální možné množství pracího prostředku stanovené jeho výrobcem.
Odstředování neproběhne nebo začne později.	Nejde o závadu. Tímto způsobem může fungovat kontrola nevyvážené náplně.	System kontrolы nevyvážené náplně se snaží homogenním způsobem rovnoměrně rozložit prádlo v bubnu. Po jeho rozložení přejde pračka k procesu odstředování. Při příštím praní vložte prádlo do bubnu rovnoměrně rozložené.



(**) Viz kapitola vztahující se k instalaci vaší pračky.

ČÁST 8: AUTOMATICKÝ SYSTÉM DETEKCE PORUCH





Vaše pračka je vybavena systémy, které během praní neustále kontrolují správný průběh a v případě jakékoliv poruchy jednak zajistí nezbytná opatření a zároveň vás na závadu upozorní.





KÓD ZÁVADY	MOŽNÁ PŘÍČINA	ZPŮSOB ODSTRANĚNÍ
E01	Otevřená dvířka pračky.	Zavřete dvířka pračky. Pokud problém přetrvává, pračku vypněte a odpojte ze zásuvky a okamžitě se obraťte na nejbližší autorizovaný servis.
E03	Je rozbité čerpadlo nebo je ucpaný filtr čerpadla nebo je závada na elektrickém připojení čerpadla.	Vyčistěte filtr čerpadla. Pokud problém trvá, obraťte se na nejbližší autorizovaný servis. (*)
E04	V pračce je nadměrné množství vody.	Pračka vodu automaticky vypustí. Po vypuštění vody pračku vypněte a odpojte ze zásuvky. Zavřete přívod vody a obraťte se na nejbližší autorizovaný servis.





(*) Viz kapitola vztahující se k údržbě a čištění pračky.



KÓD ZÁVADY	MOŽNÁ PŘÍČINA	ZPŮSOB ODSTRANĚNÍ
	Odstávka vody nebo nízký tlak vody	<ul style="list-style-type: none"> - Může být ucpaný přívod vody. Zkontrolujte. - Může probíhat odstávka vody. Zkontrolujte. Pokud tomu tak je, přepněte volič programů do polohy 0. Můžete vybrat program a spustit pračku opět po obnovení dodávky vody. - Může být nízký tlak vody. Zkontrolujte. - Může být ohnutá přívodní hadice. Zkontrolujte. - Může být ucpaná přívodní hadice. - Vyčistěte filtry přívodní hadice. (*) - Může být ucpaný filtr přívodního ventilu. - Vyčistěte filtry přívodního ventilu. (*) <p>Pokud problém přetrvává, pračku odpojte ze zásuvky, zavřete přívod vody a obraťte se na nejbližší autorizovaný servis.</p>
	Je rozbité čerpadlo nebo je ucpaný filtr čerpadla nebo je závada na elektrickém připojení čerpadla.	<ul style="list-style-type: none"> - Může být ucpaný filtr čerpadla. Vyčistěte filtr čerpadla. (*) - Může být ucpaná nebo ohnutá vypouštěcí hadice. Zkontrolujte vypouštěcí hadici. <p>Pokud problém trvá, obraťte se na nejbližší autorizovaný servis. (*)</p>

ČÁST 9: MEZINÁRODNÍ ZNAKY PRANÍ

			
Teplota praní	Neprat (ruční praní)	Vlažná žehlička	Středně teplá žehlička

			
Teplá žehlička	Nežehlit	Nesušit v sušičce	Sušit pověšené

			
Nechat okapat.	Sušit naplocho	Nebělit	Možno bělit.

		
Toto jsou symboly pro chemické čištění. Písmena předpisují čistidlo, který prostředek použít. Oděvy s těmito symboly neperte v pračce, pokud není na štítku uvedeno jinak.		

ČÁST 10: TECHNICKÉ ÚDAJE

Provozní napětí / frekvence (V/Hz)	220 - 240 V ~ 50 Hz
Součtový proud (A)	10
Tlak vody (MPa)	Max.: 1 MPa Min.: 0,1 MPa
Celkový příkon (W)	2200
Max. kapacita suchého prádla (kg)	8
Odstředování (ot./min.)	Max. 1400
Počet programů	15
Rozměry (výška x šířka x hloubka) (cm)	85 x 60 x 57
Hlučnost praní/odstředování (dB)	58/78dB

Poznámka: Výše uvedená data podléhají změnám.

ČÁST 11: TIPY NA ÚSPORU ENERGIE

Spotřeba energie a vody se může lišit v závislosti na tlaku vody, tvrdosti vody, teplotě vody, okolní teplotě, množství prádla, výběru doplňkových funkcí, kolísání napětí.

Omezíte spotřebu energie i vody, pokud budete při použití vaší pračky dodržovat kapacitu uvedenou pro vybraný program, budete prát prádlo méně zašpiněné nebo každý den v kratších programech, budete ji pravidelně čistit a provádět údržbu, budete ji používat v obdobích nočního proudu stanovených vaším dodavatelem elektřiny.

POKYNY A INFORMACE O NAKLÁDÁNÍ S POUŽITÝM OBALEM

Použitý obalový materiál odložte na místo určené obcí k ukládání odpadu.

LIKVIDACE POUŽITÝCH ELEKTRICKÝCH A ELEKTRONICKÝCH ZAŘÍZENÍ



Tento symbol na produktech anebo v průvodních dokumentech znamená, že použité elektrické a elektronické výrobky nesmí být přidány do běžného komunálního odpadu. Ke správné likvidaci, obnově a recyklaci předejte tyto výrobky na určená sběrná místa. Alternativně v některých zemích Evropské unie nebo jiných evropských zemích můžete vrátit své výrobky místnímu prodejci při koupi ekvivalentního nového produktu. Správnou likvidací tohoto produktu pomůžete zachovat cenné přírodní zdroje a napomáháte prevenci potenciálních negativních dopadů na životní prostředí a lidské zdraví, což by mohly být důsledky nesprávné likvidace odpadů. Další podrobnosti si vyžádejte od místního úřadu nebo nejbližšího sběrného místa. Při nesprávné likvidaci tohoto druhu odpadu mohou být v souladu s národními předpisy uděleny pokuty.

Pro podnikové subjekty v zemích Evropské unie

Chcete-li likvidovat elektrická a elektronická zařízení, vyžádejte si potřebné informace od svého prodejce nebo dodavatele.

Likvidace v ostatních zemích mimo Evropskou unii

Tento symbol je platný v Evropské unii. Chcete-li tento výrobek zlikvidovat, vyžádejte si potřebné informace o správném způsobu likvidace od místních úřadů nebo od svého prodejce.



Tento výrobek je v souladu s požadavky směrnic EU o elektromagnetické kompatibilitě a elektrické bezpečnosti.

Změny v textu, designu a technických specifikacích se mohou měnit bez předchozího upozornění a vyhrazujeme si právo na jejich změnu.

Automatická práčka

NÁVOD NA POUŽITIE

PHILCO



Famous for Quality the World Over

PLA 1483W/B

Vážený zákazník,

Ďakujeme, že ste zakúpil výrobok značky PHILCO. Aby váš spotrebič slúžil čo najlepšie, prečítajte si všetky pokyny v tomto návode.

OBSAH

ČASŤ 1: PRED UVEDENÍM DO PREVÁDZKY	2
• Dôležité bezpečnostné inštrukcie	2
• Všeobecné bezpečnostné informácie	2
• Odporúčania	3
ČASŤ 2: INŠTALÁCIA	4
• Odstránenie transportných skrutiek	4
• Vyrovnanie práčky	5
• Elektrické zapojenie	5
• Pripojenie vody	5
• Pripojenie odpadu	6
ČASŤ 3: OVLÁDACÍ PANEL	7
• Popis práčky	7
• Zásuvka na pracie prostriedky	8
• Volič programov	8
• Elektronický displej	9
ČASŤ 4: PRANIE BIELIZNE	10
• Prvé pranie	10
• Pred samotným praním	10
• Prevádzka práčky	12
• Doplnkové funkcie	12
• Spustenie programu	17
• Pridanie/odobratie bielizne počas prania	18
• Detská zámka	19
• Zrušenie programu	19
• Ukončenie programu	20
ČASŤ 5: ÚDRŽBA A ČISTENIE PRÁČKY	21
• Elektronický displej/varovné symboly	21
• Filtre prívodu vody	22
• Filter čerpadla	22
• Zásuvka na pracie prostriedky	23
• Uzáver sifónu násypky	24
• Plášť práčky	24
• Bubon	24
• Odstránenie vodného kameňa z práčky	24
ČASŤ 6: PRAKTICKÉ INFORMÁCIE	25
ČASŤ 7: PREDCHÁDZANIE DROBNÝM PORUCHÁM	26
ČASŤ 8: AUTOMATICKÝ SYSTÉM DETEKIE PORÚCH	29
ČASŤ 9: MEDZINÁRODNÉ ZNAKY PRANIA	30
ČASŤ 10: TECHNICKÉ ÚDAJE	31
ČASŤ 11: TIPY NA ÚSPORU ENERGIE	31

ČASŤ 1: PRED UVEDENÍM DO PREVÁDZKY

Dôležité bezpečnostné inštrukcie

- Čítajte pozorne a uschovajte pre ďalšie použitie.
- Bezpečnosť tohto spotrebiča zodpovedá priemyselným normám a spĺňa zákonné požiadavky na bezpečnosť spotrebičov. Avšak ako výrobcovia sa domnievame, že je našou povinnosťou poskytnúť vám nasledujúce bezpečnostné upozornenia.
- Je nevyhnutné, aby ste si tento návod na použitie uschovali a mohli ho používať i v budúcnosti. Ak chcete spotrebič predať, odovzdať ďalšiemu majiteľovi, alebo keď sa budete sťahovať, vždy sa presvedčte, že je spotrebič upriazený tento návod na použitie, aby sa i noví vlastníci mohli doznať o používaní spotrebiča a príslušným varovaním.
- Pred inštaláciou alebo používaním spotrebiča si **MUSÍTE** pozorne prečítať všetky bezpečnostné inštrukcie i návod.
- Pred prvým použitím skontrolujte spotrebič, či nedošlo pri preprave k poškodeniu.
- Poškodený spotrebič nikdy nepripájajte. Ak sú nejaké diely poškodené, obráťte sa na dodávateľa.
- V prípade, že je práčka dodaná v zimných mesiacoch, keď teplota klesá pod 0 °C, pred prvým použitím uskladnite spotrebič na 24 hodín pri izbovej teplote.

Všeobecné bezpečnostné informácie

- Zmena technických parametrov, alebo akákoľvek iná úprava spotrebiča je nebezpečná.
- V priebehu programov s vysokou teplotou sa dvierka ohrejú na vysokú teplotu. Nedotýkajte sa dvierok!
- Zaisťte, aby sa malé domáce zvieratá nemohli dostať do bubna. Radšej preto pred použitím vždy skontrolujte vnútro bubna.
- Predmety ako mince, zatváracie špendlíky, klince, skrutky, kamene a iné ťažké alebo ostré predmety môžu spôsobiť značné škody a do spotrebiča preto nepatria.
- Používajte iba odporúčané množstvo aviváže a pracieho prostriedku. Pokiaľ použijete väčšie množstvo, než je odporúčané, môže sa poškodiť tkanina.
- Vždy používajte množstvo pracieho prostriedku odporúčané výrobcom.
- Malé kúsky bielizne ako ponožky, šnúrky, pracie pásky atď. perte v pracom vreci na to určenom alebo v obliečke na vankúš, pretože jednotlivé kusy by mohli uviaznuť medzi vaňou a otočným bubnom.
- Nepoužívajte práčku na pranie výrobkov s kosticami, tkanín, ktoré nemajú obrubu, alebo sa zatrhávajú.
- Po použití, pred čistením alebo údržbou vždy odpojte práčku od zdroja napájania a vypnite prívod vody.
- Nikdy sa nepokúšajte opravovať spotrebič sami. Opravy vykonávané neskúsenými osobami môžu viesť k zraneniu alebo vážnemu poškodeniu spotrebiča. S opravami sa obráťte na miestne servisné stredisko. Vždy žiadajte originálne náhradné diely.
- Nepoužívajte viacnásobné zásuvky ani predĺžovací kábel.
- Do zásuvky nezapájajte zástrčku s poškodeným káblom.
- Ak je kábel poškodený, mal by ho vymeniť výrobca alebo autorizovaný servisný technik, aby sa zabránilo vzniku nebezpečnej situácie.
- Zástrčku nikdy nevyťahujte zo zásuvky ťahaním za kábel. Kábel odpojte uchopením priamo za zástrčku.
- Nezapájajte zástrčku, pokiaľ máte mokré ruky.
- Nedotýkajte sa nikdy zariadenia, pokiaľ máte mokré ruky či nohy.
- Zásuvku na pracie prostriedky nikdy neotvárajte počas prania.
- Nikdy sa nepokúšajte otvoriť dvierka práčky počas prania.

- Pretože môže práčka počas prevádzky dosiahnuť vysoké teploty, nedotýkajte sa počas vypúšťania hadice ani vypúšťanej vody.
- V prípade akejkoľvek poruchy najskôr vypnite zariadenie, odpojte ho od zdroja energie a uzavrite prívod vody. Nepokúšajte sa prístroj sami opravovať. Obráťte sa na najbližší autorizovaný servis.
- Nezabudnite, že obalový materiál vašej práčky môže byť pre deti nebezpečný.
- Nenechávajte deti hrať sa s práčkou.
- Domáce zvieratá udržiajte v bezpečnej vzdialenosti od práčky.
- Práčka by mala byť používaná iba osobami, ktoré sú plne zoznámené s nariadeniami, opatreniami a ovládaním uvedeným v tomto návode.
- Vaša práčka je určená na domáce použitie. V prípade jej použitia na komerčné účely stráca záruka platnosť.
- Zariadenie neinštalujte na koberec ani iné podobné povrchy, pretože by mohli zablokovať vetracie otvory na spodnej strane.
- Vypúšťačiu hadicu nekladajte do nádoby, vedierka ani umývadla.

ODPORÚČANIA

- Pracie prostriedky a aviváže pri dlhodobejšom kontakte so vzduchom vyschnú a priľnú k stenám zásobníka. Aby k tomu nedošlo, dopĺňajte zásobník pracím prostriedkom a avivážou bezprostredne pred práním.
- Predpranie odporúčame používať iba na silne znečistenú bielizeň.
- Neprekračujte maximálnu kapacitu bubna.
- Zariadenie nie je určené na použitie osobami (vrátane detí) so zníženými fyzickými, zmyslovými alebo psychickými schopnosťami, nedostatkom skúseností a znalostí, pokiaľ nie sú pod dozorom alebo neboli poučené o použití zariadenia osobou zodpovednou za ich bezpečnosť. Deti by mali byť pod dozorom, aby sa so zariadením nehrali.
- Pokiaľ nebudete práčku dlhší čas používať, vytiahnite ju zo zásuvky, uzavrite prívod vody a nechajte otvorené dvierka, aby mohlo vnútro práčky vyschnúť a nevytváral sa tam nepríjemný pach.
- Ako dôsledok procedúr kontroly kvality môže v práčke zostať určité množstvo vody. Toto práčku nijak nepoškodí.
- Odporúčame spustiť prvé pranie v programe White 90 – 95° (podľa modelu) bez bielizne, do druhej priehradky zásuvky na prací prostriedok nasypete 1/2 odmerky pracieho prostriedku.

ČASŤ 2: INŠTALÁCIA

Pred uvedením vašej práčky do prevádzky si dôkladne prečítajte celý návod na použitie a uchovajte na bezpečnom mieste pre budúce nahliadnutie.

Odstránenie transportných skrutiek

- Pred uvedením práčky do prevádzky musíte odstrániť transportné skrutky umiestnené v zadnej časti práčky.
- Uvoľnite skrutky pomocou zodpovedajúceho kľúča ich otáčaním proti smeru hodinových ručičiek. (OBR. 1)
- Skrutky odstráňte ich vytiahnutím. (OBR. 2)
- Do otvorov po transportných skrutkách vložte plastové záslepky, ktoré nájdete vo vrecúšku s príslušenstvom. (OBR. 3)
- Transportné skrutky vybrané z práčky si uschovajte na prípadné ďalšie prepravné účely.

POZNÁMKA:

Poruchy spôsobené spustením práčky s inštalovanými prepravnými skrutkami nie sú predmetom záruky.

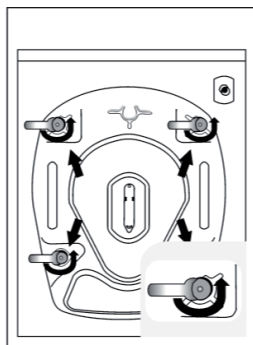
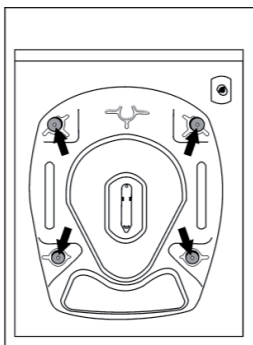

OBR. 1

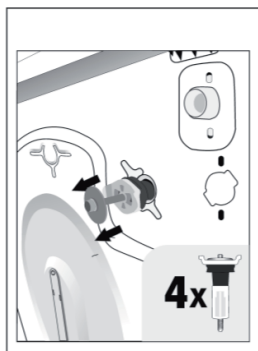

OBR. 2

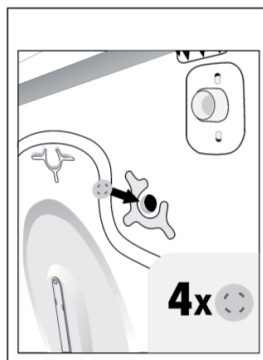

OBR. 3

Vyrovnanie práčky

- Práčku nestavajte na koberce ani podobné povrchy.
- Aby vaša práčka pracovala potichu a bez vibrácií, mali by ste ju umiestniť na rovný, nekľzávy a pevný povrch.

Vyrovnanie práčky môžete upraviť pomocou nastaviteľných nožičiek:

- Najskôr uvoľnite plastovú maticu.
- Upravte vyskrutkovaním nožičiek smerom hore alebo dole.
- Po vyrovnaní práčky plastovú maticu opäť dotiahnite jej vyskrutkovaním nahor.
- Nikdy práčku nevyrovnávajte na nerovnom povrchu pomocou kartónu, dreveného kolíka a pod., ktoré by ste vložili pod nožičky.

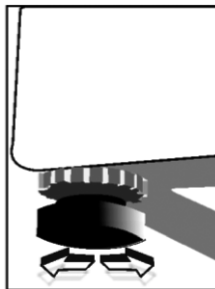
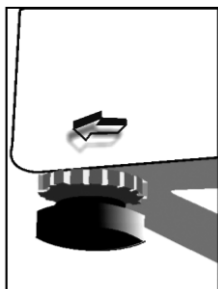

Elektrické pripojenie

- Technické špecifikácie vašej práčky: 220 – 240 V ~ 50 Hz.
- K napájaciemu káblu vašej práčky je pripojená špeciálna uzemňovacia zástrčka. Túto zástrčku musíte úplne zasunúť do uzemnenej zásuvky (s 10 A). Poistka elektrického vedenia, ku ktorému je práčka pripojená, by mala byť 10 A. Ak také zásuvky a poistky doma nemáte, nechajte si ich nainštalovať kvalifikovaným elektrikárom.
- Naša spoločnosť neručí za akékoľvek škody spôsobené použitím práčky bez uzemnenia.

Pripojenie vody

- V závislosti od funkcií vašej práčky je práčka vybavená buď jedným prívodom vody (studená) alebo dvoma prívodmi (studená/teplá). Hadica s bielym koncom je určená na prívod studenej vody a hadica s červeným koncom je určená na prívod teplej vody (na práchkach s prívodom teplej a studenej vody).
- Aby v spojoch nedochádzalo k úniku vody, obsahuje súprava s hadicami i 1 tesnenie (pre práčky s prívodom studenej vody) alebo 2 tesnenia (pre práčky s prívodom teplej a studenej vody). Tieto tesnenia inštalujte na koniec prívodnej hadice pripojenej ku kohútiku.
- Hadicu s bielym koncom pripojte k prívodnému ventilu s bielym filtrom a hadicu s červeným koncom pripojte k prívodnému ventilu s červeným filtrom (druhé spomínané platí pre práčky s pripojením teplej a studenej vody). Dotiahnite plastové časti pripojenia rukou. Bezpečnejšie pripojenie vám zaisťujú kvalifikovaní inštalatéri.
- Tlak vody 0,1 – 1 MPa vášho vodovodu vám zaisťujú efektívnejší chod vašej práčky (tlak 0,1 MPa predstavuje pri celkom otvorenom kohútiku prietok viac než 8 litrov vody za 1 minútu).
- Po dokončení pripojenia skontrolujte, či spoje netečú, úplným otvorením prívodu vody.
- Skontrolujte, či nie sú prívodné hadice ohnuté, zlomené alebo prasknuté.

- Prívodné hadice pripievnite k 3/4" vodovodnému kohútiku so závitom.
- Pokiaľ má práčka dvojitý prívod vody (na studenú a teplú vodu), teplota teplej vody by mala byť maximálne 70 °C.

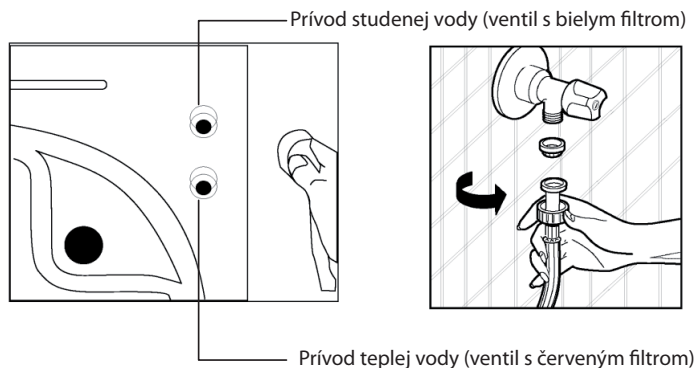

Pripojenie odpadu

- Skontrolujte, či nie sú prívodné hadice ohnuté, skrútené, prasknuté alebo príliš natiahnuté.
- Vypúšťacia hadica by mala byť inštalovaná vo výške min. 60 cm a max. 100 cm nad zemou.
- Koniec vypúšťacej hadice môžete nasadiť priamo na odpadový otvor alebo špeciálnu koncovku pripiepenú na odpade umývadla.
- Nikdy sa nepokúšajte vypúšťaciu hadicu predĺžiť jej nastavovaním.

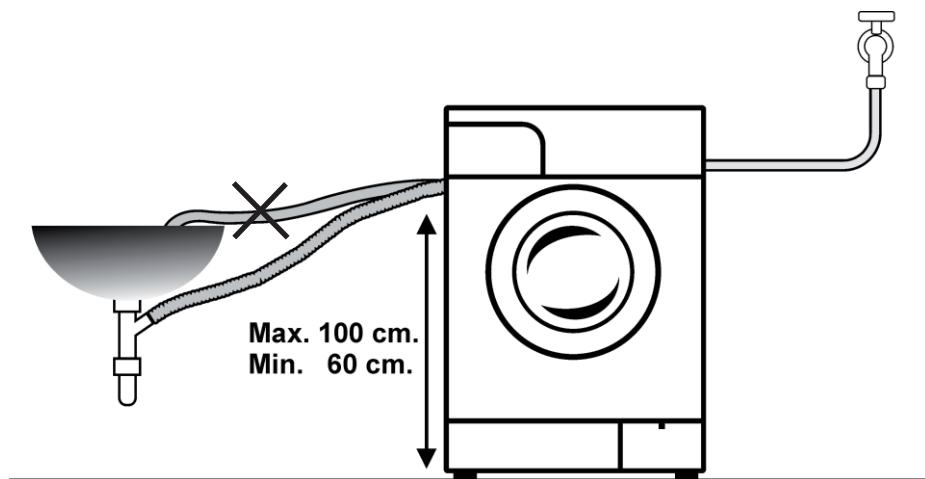

POZNÁMKA:

Vypúšťaciu hadicu nekladajte do nádoby, vedierka ani umývadla.

ČASŤ 3: OVLÁDACÍ PANEL

Ovládací panel

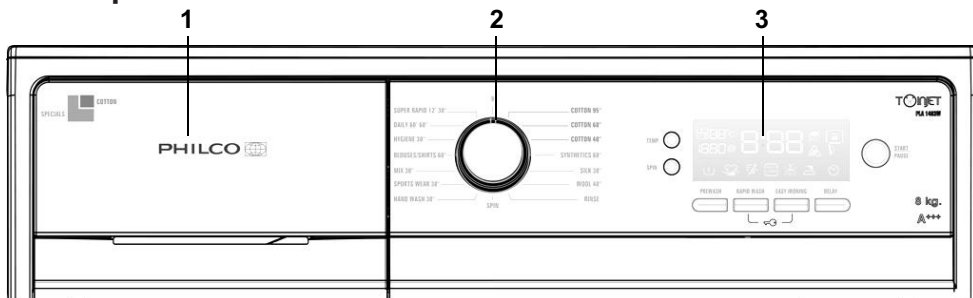

1. Zásuvka na pracie prostriedky
2. Volič programov
3. Elektronický displej a doplnkové funkcie

Popis práčky

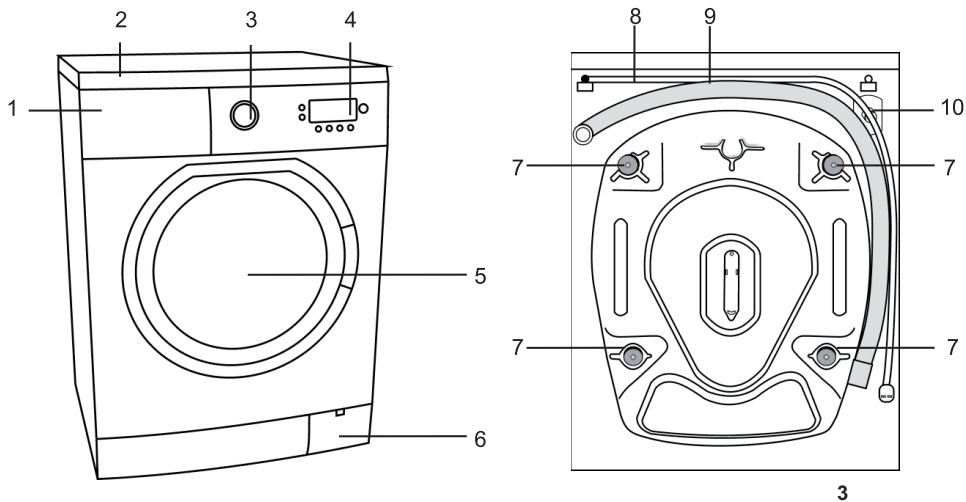

- | | |
|----------------------------------|-----------------------------------|
| 1. Zásuvka na pracie prostriedky | 6. Kryt filtra čerpadla |
| 2. Horná doska | 7. Prepravné bezpečnostné skrutky |
| 3. Volič programov | 8. Napájací kábel |
| 4. Elektronický displej | 9. Vypúšťacia hadica |
| 5. Dvierka | 10. Prívodný ventil |

Zásuvka na pracie prostriedky

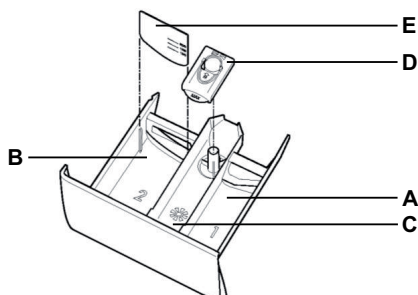

- A. Priehradka pre predpranie
- B. Priehradka pre hlavné pranie
- C. Priehradka na aviváž
- D. Sifónový uzáver násypky
- E. Odmerka na tekutý prací prostriedok

Volič programov

Pomocou voliča programov zvolíte program, v ktorom chcete vyprať vašu bielizeň. Výber programu môžete vykonávať otáčaním voliča programov oboma smermi. Skontrolujte, či je volič programov presne na programe, ktorý chcete použiť.

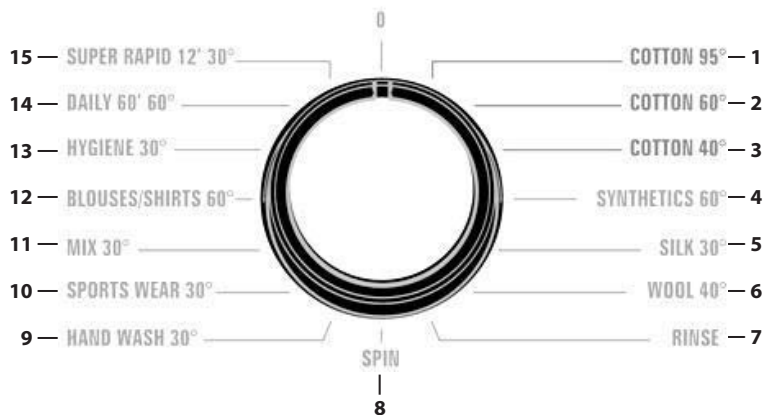

- 1. Bavlna 95°
- 2. Bavlna 60°
- 3. Bavlna 40°
- 4. Syntetika 60°
- 5. Hodváb 30°
- 6. Vlna 40°
- 7. Pláchanie
- 8. Odstreďovanie
- 9. Ručné pranie 30°
- 10. Športové odevy 30°
- 11. Zmes prania 30°
- 12. Košeľe, halenky 60°
- 13. Hygienické pranie 30°
- 14. Denné 60°
- 15. Super rýchle pranie 12 min. 30°

Elektronický displej

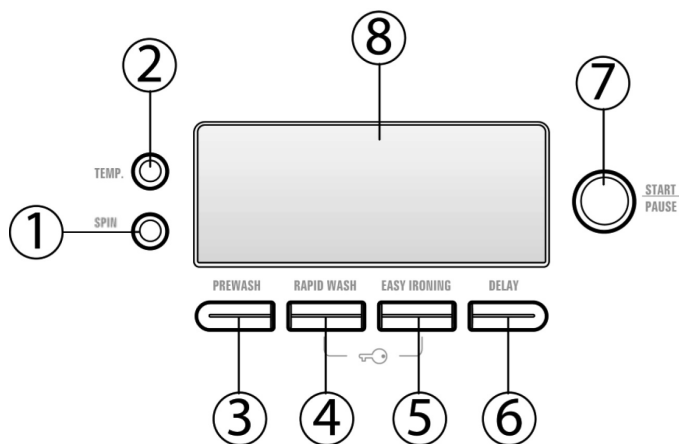

1. SPIN (tlačidlo nastavenia rýchlosti odstredovania)
2. TEMP. (tlačidlo nastavenia teploty prania)
3. PREWASH (tlačidlo doplnkovej funkcie – predpranie)
4. RAPID WASH (tlačidlo doplnkovej funkcie – rýchle pranie)
5. EASY IRONING (tlačidlo doplnkovej funkcie – ľahké žehlenie)
6. DELAY (tlačidlo doplnkovej funkcie – odložené spustenie)
7. Tlačidlo Start/Pause (Štart/pauza)
8. Elektronický displej

Na elektronickom displeji môžete sledovať teplotu, rýchlosť odstredovania, čas zostávajúci do dokončenia cyklu, vami zvolené doplnkové funkcie a či sú dverka zamknuté alebo nie. Navyše vás elektronický displej upozorní na prípadné poruchy, ktoré by sa v priebehu prania vyskytli, zobrazením chybového kódu a zároveň vás informuje o dokončení zvoleného pracovného programu zobrazením "END" (koniec).

ČASŤ 4: PRANIE BIELIZNE

- Práčku zapojte do zásuvky.
- Otvorte prívod vody.







Prvé pranie

Vo vnútri práčky môže zostať voda po výrobných testoch a skúškach. Odporúčame preto vykonať prvé pranie bez bielizne, aby ste túto vodu vypustili; do priehradky 2 na pracie prostriedky nasypete pol odmerky bežného pracieho prostriedku a zvolíte program pre bavlnu pri 90 °C.

Pred samotným praním

Triedenie bielizne

- Bielizeň rozdeľte podľa typu (bavlna, syntetika, jemné, vlna a pod.), teploty pri praní a miery znečistenia.
- Nikdy neperte bielu bielizeň spolu s farebnou.
- Pretože vaša nová farebná bielizeň môže pustiť farbu, perte ju samostatne.
- Pred vložením bielizne do práčky skontrolujte vrecká, či v nich nezostali žiadne predmety. Tým zabránite možnému poškodeniu oblečenia aj práčky.
- Zapnite zipsy a gombíky na bielizni.
- Zo záclon a závesov odstráňte plastové alebo kovové háčiky alebo ich vložte do pracieho vrecúška a zaviažte ho.
- Odevy, ako sú nohavice, pleteniny, tričká a tielka, otočte naruby.
- Malé kúsky, ako sú ponožky a vreckovky, perte v pracom vrecúšku.

		
Normálne pranie	Max. teplota prania 90 °C	Max. teplota prania 60 °C
		
Max. teplota prania 30 °C	Ručné pranie	Neprať
<p>— Znak uvedený pod symbolom  znamená, že na výrobok takto označený sa musí mierne mechanicky pôsobiť a/alebo pôsobenie teploty, vlhkosti, pomocných prostriedkov, musí byť krátke.</p>		

Vloženie odevov do práčky

- Otvorte dvierka práčky.
- Bielizeň rozložte rovnomerne do práčky.
- Každý kus vložte samostatne.
- Pri zatváraní dvierok práčky dávajte pozor, aby sa do dvierok nezachytila žiadna bielizeň.
- Pevne zavrite dvierka práčky, v opačnom prípade sa práčka nespustí.

Dávkovanie pracieho prostriedku

Množstvo pracieho prostriedku, ktoré použijete do práčky, závisí od nasledujúcich kritérií:

- Spotreba pracieho prostriedku sa mení spolu s mierou špinavej bielizne. Pre mierne špinavú bielizeň nepoužívajte predpranie a do priehradky 2 na pracie prostriedky vám postačí malé množstvo pracieho prostriedku.
- Pre nadmerne silne špinavú bielizeň zvolte program s predpraním, nasypete ¼ odmerky pracieho prostriedku do priehradky 1 na pracie prostriedky a zostávajúce množstvo odmerky nasypete do priehradky 2.
- V práčke používajte pracie prostriedky špeciálne určené pre automatické práčky. Dávkovanie prostriedku je uvedené na jeho obale.
- Pri zvýšenej tvrdosti vody sa tiež zvyšuje množstvo pracieho prostriedku nevyhnutné na pranie.
- Pri zvýšenom množstve bielizne sa tiež zvyšuje množstvo pracieho prostriedku nevyhnutné na pranie.
- Zmäkčovací prostriedok (aviváž) nalejte do priehradky na aviváž v zásobníku na pracie prostriedky. Neprekračujte rysku MAX. V opačnom prípade aviváž sifónom vytečie do vody používanej na pranie.
- Veľmi hustú aviváž by ste pred naliatím do priehradky mali zriediť vodou. Hustá aviváž by inak mohla upchať sifón a zabrániť tak napusteniu aviváže do práčky.
- Tekuté pracie prostriedky môžete použiť pre všetky pracie programy bez predprania. Za týmto účelom nainštalujte do druhej priehradky zásuvky na pracie prostriedky odmerku a prací prostriedok nalejte podľa rysku uvedenej na odmerke.

Prevádzka práčky

Výber programu

Zvoľte pre bielizeň zodpovedajúci program podľa tabuľky programov.

Doplňkové funkcie

Pred spustením programu môžete zvoliť ešte doplnkové funkcie.

- Stlačte tlačidlo doplnkovej funkcie, ktorú chcete vybrať.
- Pokiaľ sa rozsvieti symbol doplnkovej funkcie na displeji, vybraná doplnková funkcia sa aktivovala.
- Pokiaľ symbol doplnkovej funkcie na displeji bliká, vybraná doplnková funkcia sa neaktivovala.

Dôvod neaktivovania doplnkovej funkcie:

- Doplnková funkcia, ktorú ste chceli použiť, nie je pre vami vybraný program použiteľná.
- Práčka už prekročila fázu, počas ktorej bolo možné vami vybranú doplnkovú funkciu použiť.
- Nie je kompatibilná s doplnkovou funkciou, ktorú ste vybrali predtým.

Systém detekcie polovičnej náplne

Vaša práčka je vybavená detekčným systémom polovičnej náplne. Ak do práčky vložíte približne polovicu (a menej) maximálnej kapacity bielizne, práčka sa spustí tak, aby v niektorých programoch (White 95 °C, Colorfast 60 °C, Non colorfast 40 °C) šetrila čas, spotrebu vody aj energie. Ak je aktivovaná polovičná náplň, práčka môže vami nastavený program dokončiť v kratšom čase.

Twinjet systém – Dvojkanálový systém

Voda s pracím prostriedkom bude v práčke cirkulovať 2 rozstrekovacími mechanizmami a zmiešavacím systémom pomocou dvojkanálového systému. Cirkulujúca voda s pracím prostriedkom bude rozstrekovaná na bielizeň, čo umožňuje vyššiu účinnosť prania.

Dvojkanálový systém pomáha v kratšom čase vyprať väčšie množstvo bielizne s lepším výsledkom a garanciou menšej spotreby energie a vody.



TABUĽKA 1

TABUĽKA PROGRAMOV					
PROGRAM	TEPLOTA (°C)	TRVANIE PROGRAMU (MIN.)	PRIEHRADKA ZÁSUVKY	MAX. KAPACITA SUCHEJ BIELIZNE (kg)	TYP BIELIZNE
1- COTTON (BAVLNENÁ)	95	190	2	8	Silno zašpinená bavlnená a ľanová bielizeň. (Spodná bielizeň, posteľová bielizeň, obrusy, uteráky (max. 4 kg), prikrývky na posteľ, a pod.)
2-COTTON (BAVLNENÁ)	60	180	2	8	Špinavá bavlnená a ľanová bielizeň. (Spodná bielizeň, posteľová bielizeň, obrusy, uteráky (max. 4 kg), prikrývky na posteľ, a pod.)
3-COTTON (BAVLNENÁ)	40	166	2	8	Špinavá farebná bavlnená a ľanová bielizeň.
4-SYNTHETICS (SYNETIKA)	60	101	2	3,5	Silno zašpinená bielizeň zo syntetiky alebo syntetickej zmesi (nylonové ponožky, košeľe, blúzky, nohavice s podielom nylonu a pod.)
5-SILK (HODVÁB)	30	91	2	2,5	Menej zašpinená bielizeň s podielom hodvábu vhodná do práčky.
6-WOOL (VLNA)	40	78	2	2,5	Vlnená bielizeň vhodná do práčky.
7-RINSE (PLÁCHANIE)	-	36	-	8	Ak chcete po dokončení prania bielizeň ešte raz vypláčať, tento program môžete použiť na akúkoľvek bielizeň.
8-SPIN (ODSTREĎOVANIE)	-	15	-	8	Ak chcete po dokončení prania bielizeň ešte raz odstrediť, tento program môžete použiť na akúkoľvek bielizeň.
9-HAND WASH (RUČNÉ PRANIE)	30	60	2	2,5	Jemná a vlnená bielizeň určená na ručné pranie.
10-SPORTS WEAR (ŠPORTOVÉ ODEVY)	30	74	2	3,5	Športové odevy.
11-MIX WASH (ZMES PRANIA)	30	103	2	3,5	Špinavá bavlnená, syntetická, farebná a ľanová bielizeň zároveň.
12-SHIRTS/BLOUSES (KOŠEĽE/BLÚZKY)	60	119	2	4	Špinavé košeľe a blúzky z bavlny, syntetiky a zmesi zároveň.
13-HYGIENE (HYGIENICKÉ PRANIE)	30	182	2	5	Tento program eliminujúci baktérie v bielizni pri nízkych teplotách 30 °C môžete použiť na menej zašpinenú farebnú, ľanovú bielizeň a detské oblečenie.
14-DAILY 60 min. (DENNÉ)	60	60	2	4	Vašu zašpinenú bavlnenú, farebnú a ľanovú bielizeň môžete prať 60 min. pri 60 °C.
15-SUPER RAPID 12 min. (SUPER RÝCHLE)	30	12	2	2	Zašpinenú bavlnenú, farebnú a ľanovú bielizeň môžete vyprať v priebehu 12 minút. Poznámka: Pretože ide o krátky cyklus, použite v porovnaní s inými programami menšie množstvo pracieho prostriedku. Dĺžka programu sa predlží, pokiaľ práčka deteguje nestabilnú náplň. Dvierka práčky môžete otvoriť 2 minúty po dokončení prania. (Periódou 2 minút nevyhnutná na odblokovanie dvierok práčky nie je zahrnutá v celkovej dĺžke prania.)

Hodnoty trvania programu, spotreby energie a vody sa môžu odlišovať podľa hmotnosti a typu zaťaženia prania, zvolených extra funkcií, vodovodnej vody a okolitej teploty.

1 – Nastavenie rýchlosti odstredovania a doplnková funkcia namáčania

Rýchlosť odstredovania vašej bielizne môžete nastaviť pomocou tlačidla rýchlosti odstredovania.

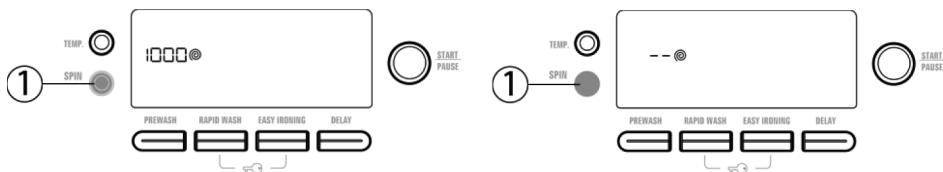

Keď zvolíte nový program, na displeji sa zobrazí maximálna rýchlosť odstredovania.

Pomocou tlačidla nastavenia rýchlosti odstredovania môžete rýchlosť odstredovania postupne znížiť v rozmedzí maximálnej rýchlosti zvoleného programu až úplného zrušenia odstredovania (--).

Ak ste požadovanú rýchlosť minuli, opakovane stláčajte tlačidlo nastavenia rýchlosti odstredovania, dokiaľ sa požadovaná hodnota nezobrazí znovu.

Pokiaľ bielizeň nemôžete z práčky vybrať ihneď po dokončení prania a nechcete, aby bola bielizeň pokrčená, môžete použiť doplnkovú funkciu namáčania.

Pri programoch, pri ktorých je možné doplnkovú funkciu namáčania použiť, ju môžete aktivovať stlačením tlačidla nastavenie rýchlosti odstredovania, až odstredovanie úplne zrušíte (--). Funkcia bude aktívna, pokiaľ sa na elektronickom displeji rozsvieti symbol .

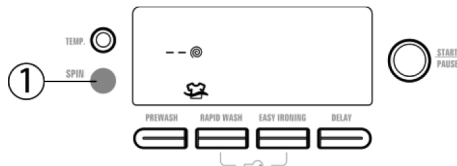

Ak zvolíte túto funkciu, bielizeň zostane po poslednom pláchaní namočená. Hneď ako bielizeň zostane po poslednom pláchaní namočená, sa na elektronickom displeji rozsvieti symbol .

Ak chcete bielizeň z práčky vybrať, stlačte tlačidlo Start/Pause (Štart/pauza). Práčka vypustí vodu a program dokončí bez odstredovania.

Ak chcete bielizeň odstrediť:

- a) Pomocou tlačidla nastavenia rýchlosti odstredovania môžete zvoliť odstredovanie počas máčania bielizne po poslednom pláchaní. Ak chcete bielizeň z práčky vybrať, stlačte tlačidlo Start/Pause (Štart/pauza). Práčka vypustí vodu a po odstredení bielizne vami zvolenou rýchlosťou dokončí program.
- b) Prepnete volič programov na 0. Na voliči programov nastavte odstredovanie. Rýchlosť odstredovania môžete prípadne znížiť. Spustíte práčku stlačením tlačidla Start/Pause (Štart/pauza). Po odstredení bielizne vami zvolenou rýchlosťou práčka dokončí program.

2 – Nastavenie teploty prania

Teplotu prania môžete vybrať pomocou tlačidla nastavenia teploty prania.

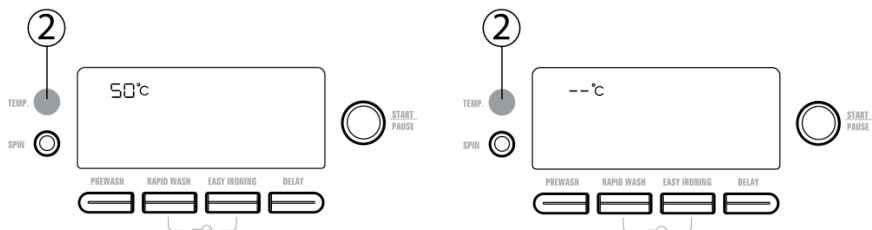

Po nastavení nového programu sa na displeji vždy zobrazí maximálna teplota daného programu.

Stlačením tlačidla nastavenia teploty vody môžete teplotu prania postupne znížiť v rozsahu od maximálnej teploty až po studenú vodu (--).

Ak ste požadovanú teplotu minuli, opakovane stláčajte tlačidlo nastavenia teploty, dokiaľ sa požadovaná teplota nezobrazí znovu.

3 – PREWASH – Doplnková funkcia – predpranie

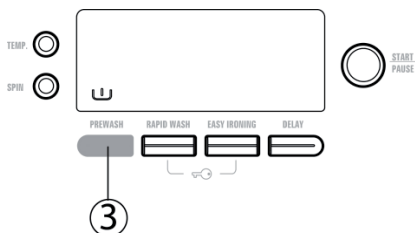

Pred hlavným praním môžete nechať silno zašpinenú bielizeň predprať pomocou doplnkovej funkcie. V prípade použitia tejto funkcie by ste mali do priehradky pre predpranie v zásuvke na prací prostriedok nasypať prací prostriedok.

4 – RAPID WASH – Doplnková funkcia – rýchle pranie

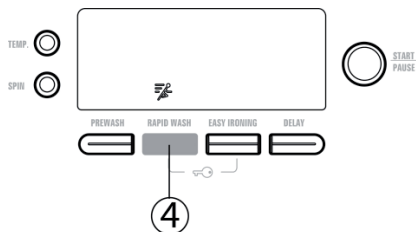

Táto doplnková funkcia umožní skrátiť dĺžku prania mierne zašpinenej bielizne. Ak do práčky vložíte polovičnú dávku bielizne (alebo menej) pre vami vybraný program, práčka to bude automaticky detegovať.

Systém detekcie polovičnej náplne a vami vybraný program bielizeň vyperie v kratšom čase a s menšou spotrebou energie aj vody. Ak práčka zaznamená polovičnú náplň, na elektronickom displeji sa automaticky rozsvieti symbol . Ak chcete túto možnosť zrušiť, stačí raz stlačiť tlačidlo doplnkovej funkcie rýchleho prania. Vybrať doplnkovú funkciu rýchleho prania nie je možné pre ten istý prací program.

5 – EASY IRONING (doplnková funkcia – ľahké žehlenie)

Aktivovaním tejto doplnkovej funkcie môžete zaistiť, aby po dokončení prania nebola bielizeň tak pokrčená.

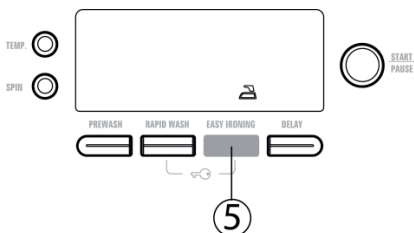

6 – DELAY – (doplnková funkcia – odložený štart)

Použitím tejto doplnkovej funkcie môžete spustenie prania odložiť o pol hodiny až 23 hodín.

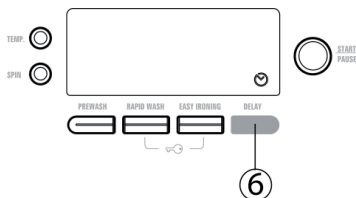

Použitie doplnkovej funkcie odložený štart:

- Stlačte raz tlačidlo odloženého štartu.
- Na displeji sa zobrazí "0.5h".
- Opakovane stlačte tlačidlo, kým sa nezobrazí čas, keď chcete spustiť pranie.
- Pokiaľ chcete aktivovať odložený štart, ktorý ste zvolili v programe, stlačte ktorékoľvek z tlačidiel doplnkových funkcií okrem tlačidla Start/Pause.

Interval časovača odloženého štartu je prvých 2 hodiny polhodinový, od 3 do 23 hodín je hodinový.

Pokiaľ ste minuli požadovaný čas, opakovane stlačte tlačidlo odloženého štartu, kým sa požadovaná hodnota znovu nezobrazí.

Pokiaľ chcete odložený štart zrušiť, stačí raz stlačiť tlačidlo odloženého štartu.

Funkciu odloženého štartu zapnete spustením práčky pomocou tlačidla Start/Pause. Hneď ako práčku zapnete, na elektronickom displeji sa aktivuje odpočítavanie na základe vami nastaveného intervalu.

7 – Doplnková funkcia – antialergické pranie

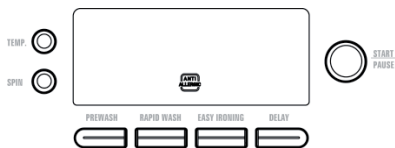

V programoch, v ktorých je táto doplnková funkcia aktívna, prebehne pred posledným pláchaním bielizne ešte jedno pláchanie navyše.

POZNÁMKA:

Doplnková funkcia antialergického prania sa automaticky zvolí iba v programe Hygienického prania.

Spustenie programu

Tlačidlo Start/Pause (Štart/pauza)

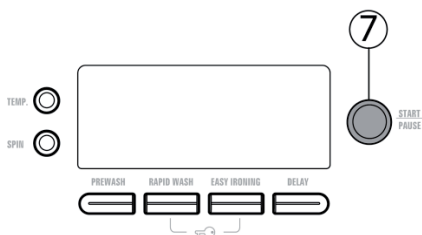

Stlačením tlačidla Start/Pause (Štart/pauza) môžete spustiť vami vybraný program alebo pozastaviť prebiehajúci program. Ak práčku prepnete do režimu pauzy, elektronický displej bude blikať.

Po zapnutí práčky sa na elektronickom displeji pre vami vybrané programy rozsvietia nasledujúce symboly:

- Teplota prania
- Rýchlosť odstreďovania
- Symboly doplnkových funkcií, pokiaľ ste nejaké zvolili.
- Čas ukončenia programu alebo odpočítavanie odloženého spustenia, záleží od vášho výberu.
- Symbol otvorených alebo zamknutých dvierok

POZNÁMKA:

Symbol otvorených dvierok zhasne a následne asi 1 minútu po spustení práčky tlačidlom Start/Pause (Štart/pauza) sa rozsvieti symbol zamknutých dvierok.



Otvorené dvierka





Zamknuté dvierka

Pridanie/odobratie bielizne počas prania

Pridanie/odobratie bielizne počas prania

Ak chcete pridať alebo vybrať bielizeň v priebehu prania:

- Práčku prepnete do režimu pauzy stlačením tlačidla Start/Pause.
- Po chvíli, hneď ako sa na elektronickom displeji zobrazí symbol , môžete dvierka práčky otvoriť. Ak sa na elektronickom displeji zobrazí symbol , môžete po otvorení dvierok do práčky pridať bielizeň alebo nejakú vybrať.

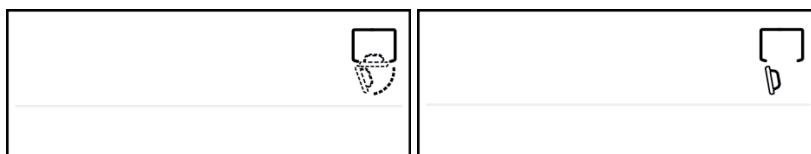

POZNÁMKA:

Ak na elektronickom displeji blíká symbol , znamená to, že práčka neumožní pridať alebo odobrať bielizeň počas prania, pretože už prekročila fázu, počas ktorej to bolo možné.

- Po dokončení pridania alebo odobratia bielizne zavrite dverka práčky a stlačte tlačidlo Start/Pause.
- Po uzamknutí dverok bude práčka pokračovať v praní.
- Na elektronickom displeji sa rozsvieti symbol .



Detská zámka

Aby nedošlo k náhodnému prepnutiu programu stlačením tlačidiel alebo otočením voliča počas prania, je k dispozícii detská zámka. Detskú zámku aktivujete stlačením tlačidiel doplnkových funkcií rýchleho prania a ľahkého žehlenia naraz a ich podržaním počas minimálne 3 sekúnd.

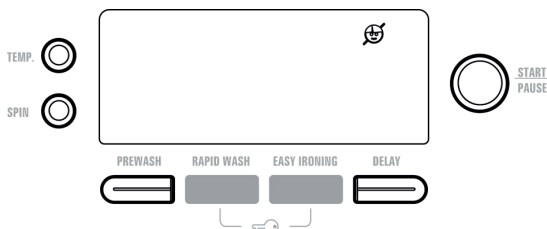

Po jej aktivácii sa na elektronickom displeji rozsvieti symbol .

Ak pri aktivovanej detskej zámke stlačíte akékoľvek tlačidlo, na elektronickom displeji sa rozsvieti symbol .

Pokiaľ v priebehu akéhokoľvek programu a pri aktivovanej detskej zámke zvolíte iný program, po otočení voliča programov do polohy 0, sa obnoví práve prebiehajúci program.

Detskú zámku deaktivujete stlačením rovnakých tlačidiel a ich podržaním počas minimálne 3 sekúnd. Hneď ako je detská zámka deaktivovaná, symbol  na elektronickom displeji zhasne.

Zrušenie programu

Ak chcete prebiehajúci program zrušiť:

- Prepnete volič programov na 0.
- Práčka program zastaví a program zruší.
- Vody v práčke sa zbavíte prepnutím voliča programov na akýkoľvek program.
- Práčka vykoná nevyhnutné vypustenie vody a program zruší.
- Práčku môžete spustiť zvolením nového programu.

Ukončenie programu

Po dokončení vybraného programu sa práčka automaticky zastaví.
Na elektronickom displeji sa zobrazí "END" (Koniec).



POZNÁMKA:

Po dokončení programu práčka po 2 minútach zhasne elektronický displej, aby tak šetrila energiu. Po stlačení tlačidla akejkoľvek doplnkovej funkcie sa displej opäť rozsvieti.

- Pokiaľ zistíte, že na elektronickom displeji svieti symbol indikujúci možnosť otvorenia dvierok, môžete otvoriť dvierka práčky a bielizeň vybrať.



- Po vybratí bielizne z práčky nechajte dvierka otvorené, aby práčka mohla vysychať.
- Prepnete volič programov na 0.
- Práčku odpojte od zásuvky.
- Uzavrite prívod vody.

ČASŤ 5: ÚDRŽBA A ČISTENIE



- Práčku odpojte zo zásuvky.
- Uzavrite prívod vody.

Elektronický displej/varovné symboly

Upozornenie na odstávku/nízky tlak vody

Ak sa na elektronickom displeji rozsvieti symbol :

- Môže byť upchaný prívod vody. Skontrolujte.
- Môže prebiehať odstávka vody. Skontrolujte. Ak to tak je, prepnite volič programov do polohy 0. Po obnovení dodávky vody môžete opäť vybrať program a spustiť práčku.
- Môže byť nízky tlak vody. Skontrolujte.
- Môže byť ohnutá prívodná hadica. Skontrolujte.
- Môže byť upchaná prívodná hadica. Vyčistite filtre prívodnej hadice. (*)
- Môže byť upchaný filter prívodného ventilu. Vyčistite filtre prívodného ventilu. (*)



(*) Pozrite kapitolu vzťahujúcu sa k údržbe a čisteniu práčky

Upozornenie na upchaný filter čerpadla

Ak sa na elektronickom displeji rozsvieti symbol :

- Môže byť upchaný filter čerpadla. Vyčistite filter čerpadla. (*)
- Môže byť upchaná alebo ohnutá vypúšťacia hadica. Skontrolujte vypúšťaciu hadicu.



(*) Pozrite kapitolu vzťahujúcu sa k údržbe a čisteniu práčky

Filtre prívodu vody

Na konci prívodnej hadice pripojenej ku kohútiku a na koncoch prívodných ventilov sú filtre zabráňujúce prenikaniu nečistôt a cudzieho materiálu vo vode do práčky. Ak práčka nenapúšťa dostatočné množstvo vody napriek tomu, že prívod vody je otvorený, vyčistite tieto filtre.

- Odpojte prívodnú hadicu.
- Vyberte pomocou pinzety filtre z prívodných ventilov a umyte ich kefkou.
- Vyberte rukou filtre prívodných hadíc na konci pripájanom ku kohútiku i s tesnením a vyčistite ich.
- Po vyčistení filtre nasadte rovnakým spôsobom späť.

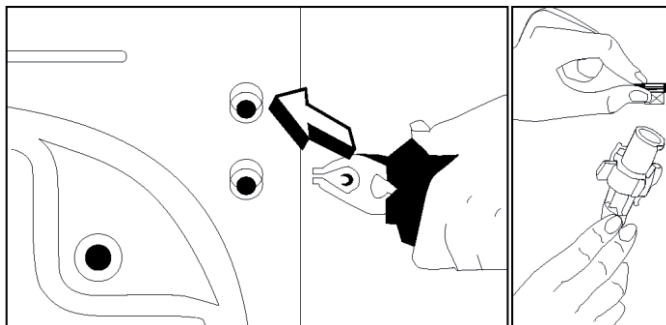

Upozornenie:

Filtre prívodných ventilov môžu byť upchané z dôvodu kontaminovaného prívodu vody alebo nedostatku nutnej údržby, príp. môžu byť poškodené ventily, čo následne spôsobuje nepretržité pretekание vody do práčky. Z týchto dôvodov sú takto vzniknuté poruchy nad rámec záruky.

Filter čerpadla

Filtračný systém čerpadla predlžuje životnosť čerpadla, ktoré je používané na vypúšťanie špinavej vody. Zaisťuje, aby sa do čerpadla nedostali vlákna z bielizne. Filter čerpadla odporúčame čistiť každé 2 – 3 mesiace. Filter čerpadla vyčistíte takto:

- Otvorte kryt na spodnej lište.
- Pred otvorením krytu filtra pred neho postavte nádobu, do ktorej vytečie prípadná zvyšková voda z práčky.
- Kryt filtra uvoľnite jeho otočením proti smeru hodinových ručičiek a vypustite vodu.
- Z filtra odstráňte všetok cudzí materiál.
- Skontrolujte ručne otáčanie čerpadla.
- Po vyčistení čerpadla nasadte filter späť jeho otáčaním v smere hodinových ručičiek.

- Kryt spodnej lišty nasadte späť.
- Nezabudnite, že pokiaľ filter nenasadíte späť správne, potečie vám z práčky voda.

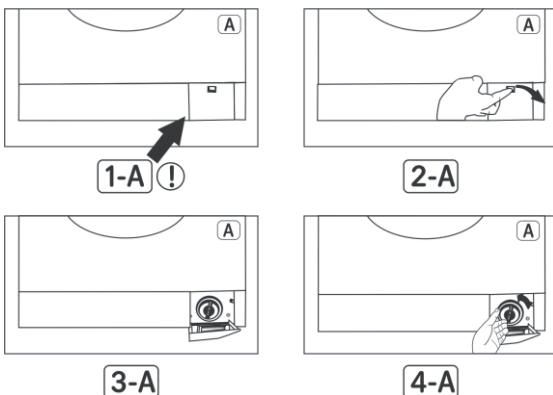

VAROVANIE!

Nebezpečenstvo obarenia!

Pretože voda v čerpadle môže byť veľmi horúca, vyčkajte než vychladne.

Zásuvka na prací prostriedok

Časom sa môžu v zásuvke a v otvore práčky vytvárať usadeniny pracích prostriedkov. Zásuvku na pracie prostriedky preto pravidelne čistíte od nahromadených usadenín. Zásuvku vyberte takto:

- Zásuvku úplne vytiahnite (OBR. 1).
- Stlačte viečko sifónu vnútri zásuvky na doraz a ťahajte zásuvku, až ju vyberiete von (OBR. 2).
- Umyte vodou a starou zubnou kefkou.
- Odstráňte usadeniny nahromadené vnútri otvoru pre zásuvku bez toho, aby sa dostali do práčky.
- Až zásuvka uschne, zasunúť ju späť do práčky uvedeným postupom, len v opačnom poradí.

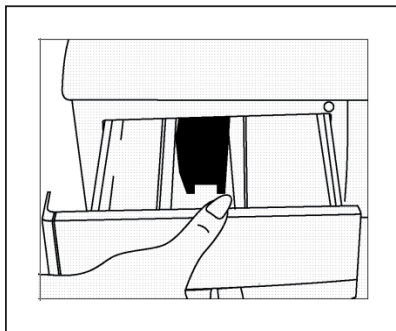

OBR. 1

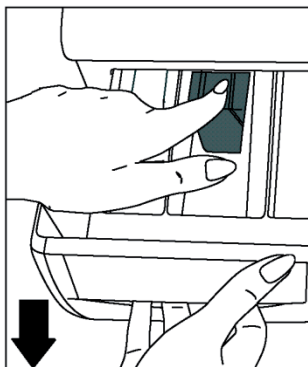

OBR. 2

Uzáver sifónu násypky

Vytiahnite zásuvku na pracie prostriedky. Vyberte uzáver sifónu násypky a vyčistite ho riadne od zvyškov aviváže. Čistý uzáver sifónu násypky inštalujte späť na svoje miesto. Skontrolujte, či je riadne vložený.

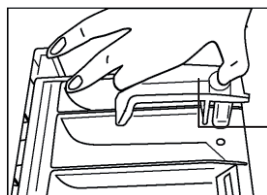

Uzáver sifónu násypky

Plášť práčky

Práčku zvonku čistite vlažnou vodou a jemným čistiacim prostriedkom, ktorý nepoškodí povrchovú úpravu plášte práčky. Po opláchnutí čistou vodou práčku utrite mäkkou a suchou utierkou.



VAROVANIE!

Ak ste práčku nainštalovali na miesto, kde okolitá teplota klesá pod 0 °C a nebudete ju používať, vykonajte nasledujúce opatrenia:

- Práčku zapojte do zásuvky.
- Zavrite prívod vody a odpojte prívodnú hadicu alebo hadice.
- Koniec vypúšťacej hadice i prívodnej hadice zasuňte do nádoby na zemi.
- Nastavte volič programov na program vypúšťania.
- Rozsvieti sa kontrolka programu.
- Spustíte program stlačením tlačidla Štart/pauza.
- Po dokončení týchto procesov sa z práčky vypustí zvyšná voda a predídete tak jej prípadnému zmrznutiu priamo v práčke. Ak chcete práčku opäť použiť, skontrolujte, či je okolitá teplota nad 0 °C.

Po dokončení týchto procesov sa z práčky vypustí zvyšná voda a predídete tak jej prípadnému zmrznutiu priamo v práčke. Ak chcete práčku opäť použiť, skontrolujte, či je okolitá teplota nad 0 °C.

Bubon

V práčke nenechávajte žiadne kovové predmety, ako sú ihly, svorky alebo mince a pod. Tieto predmety môžu spôsobiť vznik hrdzavých škvŕn na bubne. Pokiaľ chcete tieto škvŕny eliminovať, použite čistiaci prostriedok bez chlóru a dodržte pokyny výrobcu čistiaceho výrobku. Na odstraňovanie hrdzavých škvŕn nikdy nepoužívajte drôtenky na riad ani iné podobné brúsne prostriedky.

Odstránenie vodného kameňa z práčky

Odporúčame použiť bežne dostupný odstraňovač vodného kameňa a dodržte pokyny uvedené na obale.



VAROVANIE!

Zmesí na odstraňovanie vodného kameňa obsahujú kyseliny a tie môžu spôsobiť zmenu farieb vašej bielizne a nepriaznivo ovplyvniť vašu práčku.

ČASŤ 6: PRAKTICKÉ INFORMÁCIE



Alkoholické nápoje: Škvrnu najskôr predperte v studenej vode, potom ju potrite glycerínom a vodou a opláchnite roztokom vody a octu.



Leštidlo na topánky: Škvrnu najskôr ľahko vydrhnite bez toho, aby ste poškodili tkaninu, pracím prostriedkom a opláchnite. Pokiaľ nepustí, potrite ju roztokom z jedného dielu čistého alkoholu (96 percent) a 2 dielov vody a následne ju vyperte vo vlažnej vode.



Čaj a káva: Časť bielizne so škvrou napnite na vršok nádoby a vypláchnite v čo najteplejšej vode, ktorú vaša bielizeň znesie. Ak je to pre vašu bielizeň vhodné, vyperte škvru v lúhu.



Čokoláda a kakao: Nechajte vašu bielizeň v studenej vode a vydrhnite mydlom alebo pracím prostriedkom, potom vyperte v takej teplej vode, akú vaša bielizeň znesie. Pokiaľ na bielizni stále zostáva masťná škvra, umyte ju peroxidom vodíka (v pomere 3 %).



Kečup: Po oškrabaní zaschnutých zvyškov bez toho, aby ste vašu bielizeň poškodili, nechajte namočenú asi 30 minút v studenej vode a vyperte pracím prostriedkom.



Vývar, vajcia: Odstráňte zaschnuté zvyšky a utrite hubkou alebo mäkkou utierkou namočenou v studenej vode. Potrite pracím prostriedkom a vyperte zriedeným lúhom.



Mastné a olejové škvrny: Najskôr utrite zvyšky. Škvru potrite pracím prostriedkom a následne vyperte vo vlažnej mydlovej vode.



MUSTARD

Horčica: Najskôr škvru potrite glycerínom. Potrite pracím prostriedkom a následne vyperte. Pokiaľ škvra nezmizne, potrite ju alkoholom (na syntetiku a farebnú bielizeň použite roztok 1 dielu alkoholu a 2 dielov vody)



Krv: Nechajte bielizeň približne 30 minút v studenej vode. Pokiaľ škvra nezmizne, namočte do roztoku vody a čpavku (3 lyžice čpavku na 4 litre vody) asi na 30 minút.



Smotana, zmrzlina a mlieko: Nechajte vašu bielizeň v studenej vode a potrite škvru pracím prostriedkom. Pokiaľ škvra nezmizne, potrite ju lúhom v správnom pomere pre daný typ tkaniny (nepoužívajte lúh na farebnú bielizeň).



MOULD

Hlina: Škvrny od hlíny odstráňte čo najskôr. Vyperte ich pracím prostriedkom a pokiaľ nezmiznú, potrite ich oksyločnou vodou (v pomere 3 %).



Atrament: Škvru namočte do studenej vody a počkajte, až sa atrament vo vode rozpustí. Potom škvru potrite vodou s citrónovou šťavou a pracím prostriedkom, vyčkajte asi 5 minút a vyperte.



Ovocie: Časť bielizne so škvrou napnite na vršok nádoby a polejte studenou vodou. Na škvru nelejte horúcu vodu. Otrite studenou vodou a glycerínom. Vyčkajte 1–2 hodiny a pokvapkajte bielym octom, potom opláchnite.



Škvrny od trávy: Potrite škvru pracím prostriedkom. Pokiaľ to tento typ bielizne umožňuje, vyperte škvru v lúhu. Vlnené odevy potrite alkoholom. (Na farebnú použite zmes 1 dielu čistého alkoholu a 2 dielov vody).



Olejové farby: Škvrny by ste mali odstrániť pred ich zaschnutím pomocou riedidla. Potom ich potrite pracím prostriedkom a vyperte.



Škvrny od opálenia: Pokiaľ to vaša bielizeň umožňuje, môžete do vody na pranie pridať lúh. Pri vlnenej bielizni by ste mali škvru prikryť utierkou navlhčenou v oksyločnej vode, cez to položte suchú utierku a škvru vyžehlite. Po vypláchaní by ste mali bielizeň riadne vyprať.

ČASŤ 7: PREDCHÁDZANIE DROBNÝM PORUCHÁM

Všetky nevyhnutné opravy práčky by mal vykonať autorizovaný servis. Ak je nutné vašu práčku opraviť alebo nie ste schopní poruchu odstrániť pomocou nižšie uvedených informácií:

- Práčku odpojte zo zásuvky.
- Uzavrite prívod vody.
- Obráťte sa na najbližší autorizovaný servis.

PORUCHA	MOŽNÁ PRÍČINA	SPÔSOB ODSTRÁNENIA
Práčka nefunguje.	Je odpojená zo zásuvky.	Zapojte zástrčku do zásuvky.
	Je vypálená poistka.	Vymeňte poistku.
	Došlo k výpadku elektrického prúdu.	Skontrolujte, či ide elektrický prúd.
	Nestlačili ste tlačidlo Štart/pauza.	Stlačte tlačidlo Štart/pauza.
	Volič programov je v polohe O (vypnuté).	Volič programov prepnite do požadovanej polohy.
	Nie sú dovreté dvierka práčky.	Zavrite dvierka poriadne. Mali by ste počuť, ako cvaknú.
Práčka nenapúšťa vodu.	Je zatvorený prívod vody.	Otvorte prívod vody.
	Môže byť ohnutá prírodná hadica.	Skontrolujte prírodnú hadicu.
	Prírodná hadica je upchaná.	Vyčistite filtre prívodnej hadice. (*)
	Filter prírodného ventilu je upchaný.	Vyčistite filtre prírodného ventilu. (*)
	Nie sú dovreté dvierka práčky.	Zavrite dvierka poriadne. Mali by ste počuť, ako cvaknú.
Práčka nevypúšťa vodu.	Vypúšťacia hadica je upchaná alebo ohnutá.	Skontrolujte vypúšťaciu hadicu.
	Filter čerpadla je upchaný.	Vyčistite filter čerpadla. (*)
	Bielizeň ste do práčky nevložili rovnomerne.	Bielizeň vo vnútri práčky rozložte tak, aby bola v bubne rovnomerne.
Práčka vibruje.	Nie je nastavená nožička práčky.	Nastavte nožičku. (**)
	Neodstránili ste transportné skrutky.	Odstráňte transportné skrutky. (**)

(*) Pozrite kapitolu vzťahujúcu sa k údržbe a čisteniu práčky

(**) Pozrite kapitolu vzťahujúcu sa k inštalácii práčky.

PORUCHA	MOŽNÁ PRÍČINA	SPÔSOB ODSTRÁNENIA
Práčka vibruje.	V práčke je málo bielizne.	To nebráni v chode práčky.
	V práčke je nadmerné množstvo bielizne alebo bielizeň nie je rozložená rovnomerne.	Neprekračujte odporúčané množstvo bielizne a rozložte ju v bubne rovnomerne.
	Práčka sa dotýka pevného predmetu.	Zaistíte, aby sa práčka nedotýkala žiadnych pevných predmetov.
V zásuvke na pracie prostriedky je nadmerné množstvo peny.	Použili ste príliš mnoho pracieho prostriedku.	Stlačte tlačidlo Štart/pauza. Aby ste zastavili tvorbu peny, nalejte do pol litra vody jednu lyžicu aviváže a tento roztok nalejte do zásuvky na pracie prostriedky. Po 5 – 10 minútach stlačte tlačidlo Štart/pauza. Pri budúcom praní zvolte správne dávkovanie pracieho prostriedku.
	Použili ste nevhodný prací prostriedok.	Používajte iba pracie prostriedky určené pre automatické práčky.
Výsledok prania nie je uspokojivý.	Vaša bielizeň je pre zvolený program príliš znečistená.	Vyberte vhodnejší program. (pozrite Tabuľku 1)
	Nepoužili ste dostatočné množstvo pracieho prostriedku.	Použite viac pracieho prostriedku, podľa jeho vlastností.

PORUCHA	MOŽNÁ PRÍČINA	SPÔSOB ODSTRÁNENIA
Výsledok prania nie je uspokojivý.	Do práčky ste vložili príliš mnoho bielizne.	Vložte do práčky iba toľko bielizne, aby ste neprekročili maximálnu kapacitu práčky.
	Možno máte tvrdú vodu.	Použite také množstvo pracieho prostriedku, ktoré zodpovedá pokynom výrobcu pracieho prostriedku.
	Bielizeň nie je v práčke rovnomerne rozložená.	Bielizeň vo vnútri práčky rozložte tak, aby bola v bubne rovnomerne.
Voda je z práčky vypustená ihneď po jej napustení.	Koniec vypúšťacej hadice je podľa práčky príliš nízko.	Vypúšťaciu hadicu umiestnite do zodpovedajúcej výšky.(**)
Počas prania nie je v bubne vidieť voda.	Nejde o poruchu. Voda je v spodnej časti bubna.	-
Na bielizni sú zvyšky pracieho prostriedku.	Na bielizni sa môžu vo forme bielych škvŕn objaviť nerozpustené zvyšky pracieho prostriedku.	Kalibráciou pláčacieho programu práčky nastavte doplnkové pláchanie navyše alebo po usušení bielizne odstráňte škvŕny kefou.
Na bielizni sú sivé škvŕny.	Tieto škvŕny môžu byť spôsobené olejom, krémom alebo masťou.	Pri budúcom praní použite maximálne možné množstvo pracieho prostriedku stanovené jeho výrobcom.
Odstredovanie neprebehne alebo začne neskôr.	Nejde o poruchu. Týmto spôsobom môže fungovať kontrola nevyváženej náplne.	System kontrolы nevyváženej náplne sa snaží homogénnym spôsobom rovnomerne rozložiť bielizeň v bubne. Po jej rozložení začne práčka proces odstredovania. Pri budúcom praní vložte bielizeň do bubna rovnomerne rozloženú.



(**) Pozrite kapitolu vzťahujúca sa k inštalácii práčky.

ČASŤ 8: AUTOMATICKÝ SYSTÉM DETEKcie PORÚCH





Vaša práčka je vybavená systémami, ktoré počas prania neustále kontrolujú správny priebeh a v prípade akejkoľvek poruchy zaistia nevyhnutné opatrenia a zároveň vás na poruchu upozornia.





KÓD PORUCHY	MOŽNÁ PRÍČINA	SPÔSOB ODSTRÁNENIA
E01	Otvorené dvierka práčky.	Zatvorte dvierka práčky. Ak problém pretrváva, práčku vypnite, odpojte zo zásuvky a okamžite sa obráťte na najbližší autorizovaný servis.
E03	Je rozbité čerpadlo alebo je upchaný filter čerpadla alebo je porucha na elektrickom pripojení čerpadla.	Vyčistite filter čerpadla. Ak problém pretrváva, obráťte sa na najbližší autorizovaný servis. (*)
E04	V práčke je nadmerné množstvo vody.	Práčka vodu automaticky vypustí. Po vypustení vody práčku vypnite a odpojte zo zásuvky. Zatvorte prívod vody a obráťte sa na najbližší autorizovaný servis.





(*) Pozrite kapitolu vzťahujúcu sa k údržbe a čisteniu práčky



KÓD PORUCHY	MOŽNÁ PRÍČINA	SPÔSOB ODSTRÁNENIA
	Odstávka vody alebo nízky tlak vody.	<ul style="list-style-type: none"> - Môže byť upchaný prívod vody. Skontrolujte. - Môže prebiehať odstávka vody. Skontrolujte. Pokiaľ to tak je, prepnite volič programov do polohy 0. Môžete vybrať program a spustiť práčku opäť po obnovení dodávky vody. - Môže byť nízky tlak vody. Skontrolujte. - Môže byť ohnutá prívodná hadica. Skontrolujte. - Môže byť upchaná prívodná hadica. - Vyčistite filtre prívodnej hadice. (*) - Môže byť upchaný filter prívodného ventilu. - Vyčistite filtre prívodného ventilu. (*) <p>Ak problém pretrváva, odpojte práčku zo zásuvky, zatvorte prívod vody a obráťte sa na najbližší autorizovaný servis.</p>
	Je rozbité čerpadlo alebo je upchaný filter čerpadla alebo je porucha na elektrickom pripojení čerpadla.	<ul style="list-style-type: none"> - Môže byť upchaný filter čerpadla. Vyčistite filter čerpadla. (*) - Môže byť upchaná alebo ohnutá vypúšťacia hadica. Skontrolujte vypúšťaciu hadicu. <p>Ak problém pretrváva, obráťte sa na najbližší autorizovaný servis. (*)</p>

ČASŤ 9: MEDZINÁRODNÉ ZNAKY PRANIA

			
Teplota prania	Neprať (ručné pranie)	Vlažná žehlička	Stredne teplá žehlička

			
Teplá žehlička	Nežehliť	Nesušiť v sušičke	Sušiť zavesené

			
Nechať odkvapkať	Sušiť naplocho	Nebieliť	Možno bieliť.

		
Toto sú symboly pre chemické čistenie. Písmená čistiarni predpisujú, ktorý prostriedok použiť. Odevy s týmito symbolmi neperte v práčke, pokiaľ nie je na štítku uvedené inak.		

ČASŤ 10: TECHNICKÉ ÚDAJE

Prevádzkové napätie/frekvencia (V/Hz)	220 – 240 V~ 50 Hz
Súčtový prúd (A)	10
Tlak vody (MPa)	Max.: 1 MPa Min.: 0,1 MPa
Celkový príkon (W)	2200
Max. kapacita suchej bielizne (kg)	8
Odstreďovanie (ot./min.)	Max. 1400
Počet programov	15
Rozmery (výška × šírka × hĺbka) (cm)	85 × 60 × 57
Hlučnosť prania/odstreďovania (dB)	58/78 dB

Poznámka: Vyššie uvedené dáta podliehajú zmenám.

ČASŤ 11: TIPY NA ÚSPORU ENERGIE

Spotreba energie a vody sa môže líšiť v závislosti od tlaku vody, tvrdosti vody, teploty vody, okolitej teploty, množstva bielizne, výberu doplnkových funkcií, kolísaniu napätia.

Spotrebu energie aj vody obmedzíte, pokiaľ budete pri použití vašej práčky dodržiavať kapacitu uvedenú pre vybraný program, budete prať menej zašpinenú bielizeň alebo každý deň v kratších programoch, budete ju pravidelne čistiť a vykonávať údržbu, budete ju používať v obdobiach nočného prúdu stanovených vašim dodávateľom elektriny.

POKYNY A INFORMÁCIE O ZAOBCHÁDZANÍ S POUŽITÝM OBALOM

Použitý obalový materiál odložte na miesto určené obcou na ukladanie odpadu.

LIKVIDÁCIA POUŽITÝCH ELEKTRICKÝCH A ELEKTRONICKÝCH ZARIADENÍ



Tento symbol na produktoch alebo v sprievodných dokumentoch znamená, že použité elektrické a elektronické výrobky nesmú byť pridané do bežného komunálneho odpadu. Pre správnu likvidáciu, obnovu a recykláciu odovzdajte tieto výrobky na určené zberné miesta. Alternatívne v niektorých krajinách Európskej únie alebo v iných európskych krajinách môžete vrátiť svoje výrobky miestnemu predajcovi pri kúpe ekvivalentného nového produktu. Správnou likvidáciou tohto produktu pomôžete zachovať cenné prírodné zdroje a napomáhate prevencii potenciálnych negatívnych dopadov na životné prostredie a ľudské zdravie, čo by mohli byť dôsledky nesprávnej likvidácie odpadov. Ďalšie podrobnosti si vyžiadajte od miestneho úradu alebo najbližšieho zberného miesta. Pri nesprávnej likvidácii tohto druhu odpadu môžu byť v súlade s národnými predpismi udelené pokuty.

Pre podnikové subjekty v krajinách Európskej únie

Ak chcete likvidovať elektrické a elektronické zariadenia, vyžiadajte si potrebné informácie od svojho predajcu alebo dodávateľa.

Likvidácia v ostatných krajinách mimo Európskej únie

Tento symbol je platný v Európskej únii. Ak chcete tento výrobok zlikvidovať, vyžiadajte si potrebné informácie o správnom spôsobe likvidácie od miestnych úradov alebo od svojho predajcu.



Tento výrobok spĺňa všetky základné požiadavky smerníc EÚ, ktoré sa naň vzťahujú.

Zmeny v texte, dizajne a technických špecifikáciách sa môžu meniť bez predchádzajúceho upozornenia a vyhradzujeme si právo na ich zmenu.

POZNÁMKY

Dovozce:
FAST ČR, a.s.
Černokostecká 1621
CZ-25101 Říčany

Dovozca:
FAST PLUS s.r.o.
Na pántoch 18
SK-831 06 Bratislava

PHILCO[®] 

**is a registered trademark used under license from
Electrolux International Company, U.S.A.**

52059553