

GranGelato

Zmrzlinovač

Návod k použití

Ariete

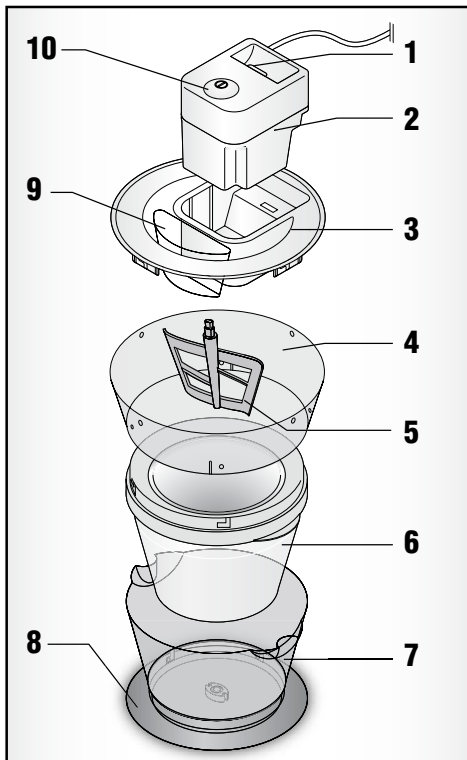

Obr. 1



POZOR!



VYSOKÉ NAPĚTÍ

Nesundávejte kryty!
Uvnitř je vysoké napětí!

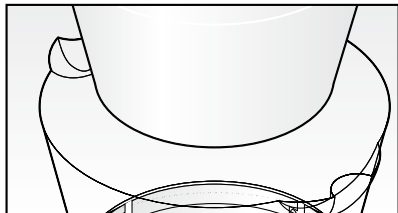

Obr. 2

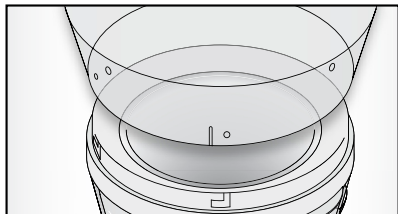

Obr. 3

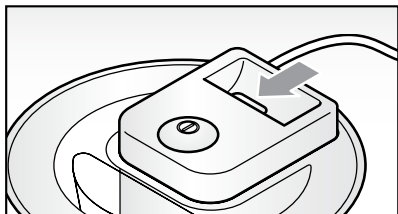

Obr. 4

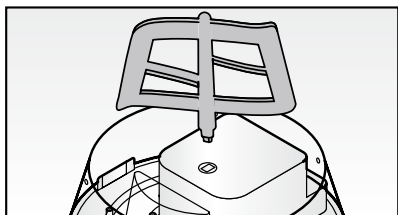

Obr. 5

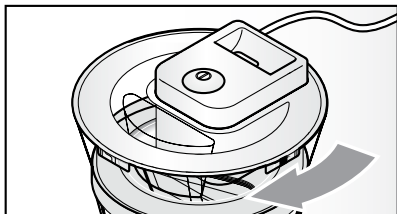

Obr. 6

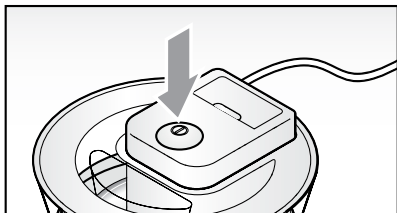

Obr. 7

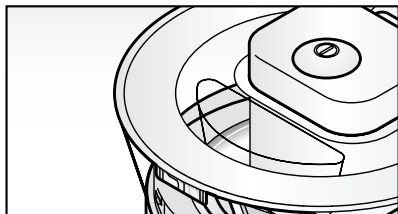

Obr. 8

Důležité varování

TENTO SPOTŘEBIČ NENÍ HRAČKA. JE URČENÝ PRO POUŽITÍ DOSPĚLÝMI OSOBAMI. UCHOVÁVEJTE JEJ MIMO DOSAHU DĚTÍ. PŘEČTĚTE SI POZORNĚ NÁSLEDUJÍCÍ POKYNY.

Při použití spotřebiče platí několik základních upozornění, které musíte dodržovat:

- 1 Ujistěte se, zda napětí vašeho spotřebiče odpovídá napětí elektrické sítě.
- 2 Pokud je spotřebič připojený k elektrické zásuvce, nenechávejte jej bez dohledu; odpojte po každém použití.
- 3 Tento spotřebič není určený pro použití osobami (včetně dětí) se sníženými fyzickými, sensorickými nebo mentálními schopnostmi, nebo bez dostatečných zkušeností a znalostí, dokud nejsou pod dohledem nebo nebyly poučeni o bezpečném použití spotřebiče.
- 4 Nedovolte dětem hrát si se spotřebičem.
- 5 Nikdy nenechávejte spotřebič na nebo v blízkosti zdrojů tepla.
- 6 Nenechávejte spotřebič vystavený povětrnostním vlivům (déšť, slunce, apod.)
- 7 Nedovolte, aby přívodní kabel přišel do kontaktu s horkými povrchy.
- 8 NIKDY NEPONOŘUJTE MOTOR, ZÁSTRČKU NEBO PŘÍVODNÍ KABEL DO VODY ANI JINÝCH TEKUTIN – ČISTĚTE POUZE VLHKOU UTĚRKOU.
- 9 NEDOTÝKEJTE SE POHYBLIVÝCH DÍLŮ, KTERÉ JSOU V POHYBU.
- 10 Spotřebič postavte na rovný a stabilní povrch.
- 11 Udržujte prsty, přibory, apod. mimo mrazicí nádoby, abyste zabránili riziku úrazu nebo poškození výrobku. UVNITŘ MRAZICÍ NÁDOBY NEPOUŽÍVEJTE OSTRÉ KOVOVÉ PŘEDMĚTY. Tyto předměty mohou poškodit výrobek zmrzliny. Pokud je výrobek vypnutý, můžete použít gumové nebo dřevěné náčiní.
- 12 Před použitím se ujistěte, zda je spotřebič správně sestaven.
- 13 Nespouštějte spotřebič do provozu, pokud je prázdný.
- 14 Po provozu motoru při výrobě zmrzliny nechte motor odstát nejméně 30 minut před opětovným spuštěním motoru.
- 15 Nepoužívejte přístroj déle než 40 minut.
- 16 Pokud zmrzlina nebo sorbet obsahuje čerstvé přísady, tyto musíte spotřebovat do týdne. Zmrzlina chutná nejlíp, pokud je zmrazená.
- 17 Pokud zmrzlina nebo sorbet obsahuje surová vejčička, nedávejte je dětem, těhotným nebo starším osobám.
- 18 Pokud vyteče z přístroje chladicí kapalina, přestaňte spotřebič používat. Kapalina není toxická.
- 19 Před sejmutím víka spotřebič vypněte a odpojte od elektrické zásuvky.
- 20 Před nasazením nástavců, vložením přísad nebo čištěním vždy spotřebič vypněte.
- 21 Při odpojování spotřebiče tahejte za zástrčku, nikdy ne za kabel.
- 22 Spotřebič používejte pouze s nasazeným víkem.

- 23 Spotřebič nepoužívejte, pokud je poškozený přívodní kabel nebo zástrčka, nebo samotný spotřebič; v takovém případě jej odnesete do nejbližšího servisního střediska.
- 24 Abyste zabránili možným rizikům, pokud je poškozen přívodní kabel, smí jej vyměnit výrobce, servisní technik nebo podobně kvalifikovaná osoba.
- 25 Tento spotřebič byl navržen pouze pro použití v domácnosti a nesmí být využíván pro komerční účely.
- 26 Spotřebič vyhovuje směrnicím 2006/95/EC a EMC2004/108/EEC.
- 27 V případě likvidace starého spotřebiče je znefunkčnete přeříznutím přívodního kabelu. Také doporučujeme zlikvidovat všechny díly, které by mohly být nebezpečné pro děti, které by si případné mohly hrát se spotřebičem.
- 28 Obaly nenechávejte v dosahu dětí, neboť představují možné nebezpečí.

NEVYHAZUJTE TENTO NÁVOD

Popis spotřebiče (Obr. 1)

- 1 Páčka uvolnění napájecí základny
- 2 Základna
- 3 Víčko
- 4 Podložka víčka
- 5 Mixér
- 6 Mrazicí nádoba
- 7 Nádoba
- 8 Protiskluzová podložka
- 9 Otvor pro vkládání ingrediencí
- 10 Přepínač zapnutí/vypnutí

Pokyny k použití

Před prvním použitím spotřebiče a po každém použití opláchněte víčko (3), podložku víčka (4), mrazicí misku (6) a mixér (5) horkou vodou se saponátem.

UPOZORNĚNÍ: Před sestavením, demontáží nebo čištěním se vždy ujistěte, zda je spotřebič vypnutý.

- Před každým použitím musíte mrazicí misku (6) správně zmrazit. Mrazicí miska (6) má nádobu s dvojitou izolací, která musí být zcela zmrazená (přibl. 12 hodin) pro výrobu perfektní zmrzliny. Doporučujeme vložit misku do zadní části mrazáku, kde je teplota nejnižší.
- Použitý mrazák by měl dosahovat teplotu nejméně -18°C.
- Misku vložte, nejlépe zavřenou, do plastového sáčku, aby nenasála vůně a nepřišla do kontaktu s ledem; uložte ji tak, aby byla otvorem vzhůru.
- Pokud misku nepoužíváte (6), ponechte ji v mrazáku; tímto způsobem bude vždy připravená k použití. Mísu nechte v mrazáku nejméně 24 hodin.
- Připravte ingredience, smíchejte je dohromady. Směs nechte vychladnout na pokojovou teplotu, pokud ji připravujete z horkých ingrediencí a poté nechte schladit v chladničce – i když ji připravujete ze studených ingrediencí – po dobu 5 - 6 hodin.
- Vyjměte mísu (6) z mrazáku a nasuňte ji do vodítek v základně nádoby (7) tak, aby madla na míse byly zarovnané jedno nad druhým (Obr. 2).
- Vložte podložku víčka (4) na mísu (6), nasuňte západky do otvorů a otočte proti směru hodinových ručiček, dokud zcela nezapadne na místě (obr. 3).
- Nasadte základnu (2) na víčko (3), držte dolů páčku uvolnění (1) a jemným zatlačením zacvakněte na místě (obr. 4).
- Otočte předtím sestavenou základnu (2) a vložte mixér (5) do příslušného otvoru (obr. 5).
- Vložte sestavenou část do podstavce (4), zaveďte vodítko v linii s kolíkem v základně (4). Uzamkněte na místě otočením ve směru hodinových ručiček, dokud nezacvakne na místě (obr. 6).

UPOZORNĚNÍ: Před použitím spotřebiče se ujistěte, zda jsou všechny díly na místě.

- Připojte spotřebič k síťové zásuvce a stisknutím přepínače zapnutí/vypnutí (10) zapněte zmrzlinovač (obr. 7).
- Nalijte předem připravenou zchlazenou směs do mísy (6) přes speciální otvor (9) v horní části spotřebiče (obr. 8). Nechte mixér (5) běžet maximálně 30 - 40 minut, dokud směs nedosáhne požadovanou konzistenci.

UPOZORNĚNÍ: Při plnění zmrzlinovače nechte místo nejméně 3 cm od horního okraje mísy, neboť směs se po zmrznutí roztáhne.

- Když směs dosáhne požadovanou konzistenci, vypněte spotřebič pomocí přepínače zapnutí/vypnutí (10) (obr. 7) a odpojte jej od síťové zásuvky.
- Sejměte sestavenou základnu (2) a víčko (3) otočením proti směru hodinových ručiček a poté použijte gumovou špachtli nebo plastovou lžičku k vyjmutí zmrzliny.

Čištění

UPOZORNĚNÍ: K prodloužení životnosti spotřebiče nikdy nemyjte jeho díly v myčce nádobí.

UPOZORNĚNÍ: Před čištěním odpojte spotřebič od síťové zásuvky.

UPOZORNĚNÍ: Nikdy neponořujte napájecí základnu, zástrčku ani přívodní kabel do vody ani jiných tekutin. Utřete vlhkou utěrkou. Sejměte napájecí základnu (2) stisknutím páčky (1) a vytažením nahoru (obr. 4). Sejměte všechny díly ze spotřebiče.

Opláchněte víčko (3), podložku víčka (4), mixér (5) a mrazicí mísu (6) v teplé vodě se saponátem a poté důkladně vysušte.

UPOZORNĚNÍ: Nikdy nezmrazujte mrazicí mísu (6), pokud je stále mokrá. Vyčistěte napájecí základnu (2) pomocí vlhké utěrky.

Recepty

Malinovo-jogurtová zmrzlina

Ingredience:

200 g čerstvých malin

50 g moučkového cukru

250 g čistého jogurtu

Příprava:

Rozmixujte maliny. (Pokud chcete odstranit semínka, použijte 300 g a přetlačte je přes sítko.)

Vmíchejte cukr a jogurt.

Zchlaďte připravenou směs podle dříve popsaného postupu.

Banánová zmrzlina

Ingredience:

1 velký zralý banán

175 ml mléka

75 ml smetany na šlehání

50 g moučkového cukru

Příprava:

Rozmixujte banány.

Smíchejte mléko, smetanu a cukr.

Zchlaďte směs podle dříve popsaného postupu.

Jahodová zmrzlina

Ingredience:

300 g čerstvých jahod

75 g moučkového cukru

100 ml smetany na šlehání

Šťáva z poloviny citrónu

Příprava:

Jahody rozmixujte.

Smíchejte cukr, smetanu a citrónovou šťávu.

Zchladte směs podle dříve popsaného postupu.

Čokoládovo-pepermintová zmrzlina

Ingredience:

200 ml mléka

50 g moučkového cukru

225 ml smetany na šlehání

2 kapky čistého pepermintového oleje

50 g nastrohané čokolády

Příprava:

Na pánvi smíchejte mléko a cukr na nízké teplotě, dokud se cukr nerozpustí.

Nechte vychladnout.

Smíchejte smetanu a pepermintový olej.

Zchladte směs podle dříve popsaného postupu.

Čokoládu přidejte na zmrzlinu teprve po zchlazení v zmrzlinovači.

Vanilková zmrzlina

Ingredience:

2 vaječné žloutky

50 g moučkového cukru

150 ml mléka

150 ml smetany na šlehání

Jednu vanilkovou tyčinku

Příprava:

Smíchejte vaječné žloutky, cukr a vanilku v míse.

Pomalou přiveďte mléko do varu v pánvi.

Za stálého míchání přidejte mléko do směsi žloutků.

Nalijte směs do pánve, míchejte do ztuhnutí. Směs se nesmí vařit.

Když se směs začne lepit na lžičku, sejměte z plotny a nechte vychladnout.

Přimíchejte smetanu.

Zchladte směs podle dříve popsaného postupu.

Informace pro uživatele k likvidaci elektrických a elektronických zařízení (domácnosti)



Tento symbol na produktech anebo v průvodních dokumentech znamená, že použité elektrické a elektronické výrobky nesmí být přidány do běžného komunálního odpadu. Ke správné likvidaci, obnově a recyklaci doručte tyto výrobky na určená sběrná místa, kde budou přijata zdarma. Alternativně v některých zemích můžete vrátit své výrobky místnímu prodejci při koupi ekvivalentního nového produktu. Správnou likvidací tohoto produktu pomůžete zachovat cenné přírodní zdroje a napomáháte prevenci potenciálních negativních dopadů na životní prostředí a lidské zdraví, což by mohly být důsledky nesprávné likvidace odpadů. Další podrobnosti si vyžádejte od místního úřadu nebo nejbližšího sběrného místa. Při nesprávné likvidaci tohoto druhu odpadu mohou být v souladu s národními předpisy uděleny pokuty.

Pro podnikové uživatele v zemích Evropské unie

Chcete-li likvidovat elektrická a elektronická zařízení, vyžádejte si potřebné informace od svého prodejce nebo dodavatele.

Informace k likvidaci v ostatních zemích mimo Evropskou unii

Tento symbol je platný jen v Evropské unii. Chcete-li tento výrobek zlikvidovat, vyžádejte si potřebné informace o správném způsobu likvidace od místních úřadů nebo od svého prodejce.