

Návod k použití

PKF 642T14
PKF 645T14
PKN 645T14

PKF6..T..

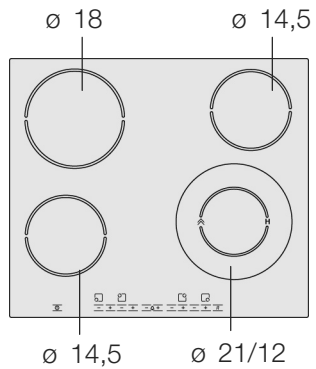

PKN6..T..

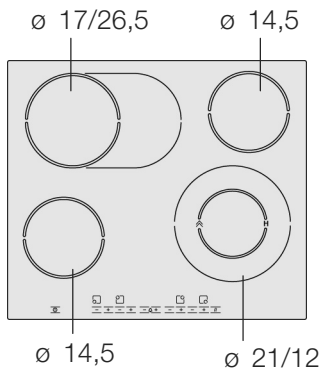

Případné technické změny, tiskové chyby a odlišnosti ve vyobrazení jsou vyhrazeny bez upozornění. Aktuální návod najdete na webových stránkách www.bosch-spotrevice.cz

Obsah

Bezpečnostní pokyny	6
Bezpečnostní pokyny k tomuto spotřebiči	6
Příčiny škod	8
Ochrana životního prostředí	9
Ekologická likvidace odpadu	9
Tipy, jak ušetřit energii	9
Seznámení se spotřebičem	10
Ovládací panel	10
Varné zóny	11
Ukazatel zbytkového tepla	11
Nastavení varné desky	12
Zapnutí a vypnutí varné desky	12
Nastavení varné zóny	13
Tabulka pro vaření	14
Elektronika uvedení do varu	16
Nastavení elektroniky uvedení do varu	16
Tabulka pro vaření k elektronice uvedení do varu	16
Tipy k elektronice uvedení do varu	17
Dětská pojistka	18
Zapnutí a vypnutí dětské pojistky	18
Automatická dětská pojistka	18

Obsah

Timer	19
Varná zóna se má automaticky vypnout	19
Automatický timer	20
Kuchyňský budík.....	21
Automatické časové omezení	21
Základní nastavení	22
Změna základních nastavení	23
Čištění a údržba	24
Sklokeramika	24
Rám varné desky	25
Odstranění poruchy	26
Zákaznický servis	27

Bezpečnostní pokyny

Přečtěte si pozorně tento návod k použití. Umožní vám to varnou desku bezpečně a správně obsluhovat.

Návod k použití, montážní návod a doklad ke spotřebiči dobře uschovejte. Pokud budete spotřebič předávat dál, přiložte tyto náležitosti.

Po vybalení spotřebič přezkoušejte. Pokud je spotřebič poškozený, nezapojte ho.

Bezpečnostní pokyny k tomuto spotřebiči

Bezpečná obsluha

Tento spotřebič je určen pouze pro použití v domácnosti. Spotřebič používejte výhradně k přípravě pokrmů.

Dospělí a děti nesmí spotřebič nikdy používat bez dozoru

- pokud nejsou tělesně nebo duševně schopní,
- nebo nemají znalosti a zkušenosti,

aby mohli spotřebič správně obsluhovat.

Přehřátý olej a tuk

Nebezpečí požáru! Přehřátý olej nebo tuk se rychle vznítí. Horký olej nebo tuk nikdy nenechávejte rozhřívat bez dozoru. Hořící olej nebo tuk nikdy nehaste vodou. Plameny uduste pokličkou nebo talířem. Vypněte varnou zónu.

Horké varné zóny

Nebezpečí popálení! Nikdy se nedotýkejte horkých varných zón. Malé děti nepouštějte do blízkosti varné desky.

Nebezpečí požáru! Na varnou desku nikdy nepokládejte hořlavé předměty.

Nebezpečí požáru! Do zásuvek přímo pod varnou deskou neukládejte hořlavé předměty nebo spreje.

Mokrá dna hrnců a mokré varné zóny

Nebezpečí úrazu! Pokud je mezi dnem hrnce a varnou zónou voda, může vzniknout tlak páry. Tlakem páry může hrnec náhle vyskočit do výšky. Udržujte varné zóny a dna hrnců vždy suché.

Praskliny ve sklokeramice

Nebezpečí úrazu elektrickým proudem! V případě prasklin nebo trhlin ve sklokeramice vypněte pojistku v pojistkové skříni. Zavolejte servis.

Varná zóna hřeje, ale ukazatel nefunguje

Nebezpečí popálení! Když ukazatel nefunguje, varnou zónu vypněte. Zavolejte servis.

Varná deska se vypne

Nebezpečí požáru! Pokud se varná deska samočinně vypne a nelze ji pak již ovládat, mohla by se později neúmyslně zapnout. Abyste tomu zabránili, je nutné varnou desku vypojit z elektrické sítě. Vypněte pojistku v pojistkové skříni. Zavolejte servis.

Neodborné opravy

Nebezpečí úrazu elektrickým proudem! Neodborné opravy jsou nebezpečné. Pokud je spotřebič vadný, vypněte pojistku v pojistkové skříni. Zavolejte servis. Provádět opravy a vyměňovat poškozené přívodní kabely smí výhradně technik zákaznického servisu vyškolený naší společností.

Příčiny škod

Dna hrnců a pánví

Drsná dna hrnců a pánví mohou poškrábat sklokeramiku.

Neohřívejte prázdnou nádobu. Mohlo by dojít k poškození.

Horké pánve a hrnce

Na ovládací panel, oblast ukazatelů ani na rám nikdy neodkládejte horké pánve a hrnce. Mohlo by dojít k poškození.

Sůl, cukr a písek

Sůl, cukr a písek mohou poškrábat sklokeramiku. Nepoužívejte varnou desku jako pracovní nebo odkládací plochu.

Tvrdé a špičaté předměty

Jestliže na varnou desku upadnou tvrdé nebo špičaté předměty, mohou ji poškodit.

Pokrmy, které přetečou

Cukr a pokrmy s vysokým obsahem cukru mohou poškodit varnou desku. Pokrmy, které přetečou, okamžitě odstraňte pomocí škrabky na sklo.

Nevhodné čisticí prostředky

Použitím nevhodných čisticích prostředků a oděrem hrncem může dojít ke vzniku metalicky duhového zabarvení.

Fólie a plasty

Alobal nebo plastové nádoby se mohou na horké varné zóně roztavit. Ochranná fólie sporáku není pro vaši varnou desku vhodná.

Ochrana životního prostředí

Ekologická likvidace odpadu



Spotřebič vybalte a obaly zlikvidujte v souladu se zákony na ochranu životního prostředí.

Tento spotřebič je označen v souladu s evropskou směrnicí 2002/96/ES o starých elektrických a elektronických přístrojích (Waste Electrical and Electronic Equipment - WEEE).

Směrnice platná v zemích EU udává způsob navrácení nebo recyklace zařízení, která už dosloužila.

Tipy, jak ušetřit energii

- Používejte hrnce a pánve se silným rovným dnem. Nerovná dna zvyšují spotřebu energie.
- Průměr dna hrnce a pánve by měl odpovídat velikosti varné zóny.
Mějte na zřeteli: Výrobci nádobí často udávají horní průměr hrnce. Většinou bývá větší než průměr dna.
- Pro malé množství používejte malý hrnec. Velký, jen málo naplněný hrnec spotřebuje mnoho energie.
- Hrnce vždy přiklopte pokličkou vhodné velikosti. Při vaření bez pokličky se spotřebuje čtyřikrát více energie.
- Vařte v malém množství vody. Ušetříte tak energii. U zeleniny zůstanou zachovány vitamíny a minerální látky.
- Včas přepínejte na nižší stupeň vaření.
- Využívejte zbytkové teplo varné desky. Při delší době vaření vypněte varnou zónu již 5 až 10 minut před koncem doby vaření.

Seznámení se spotřebičem

Návod k použití platí pro různé varné desky. Na straně 2 a 3 naleznete přehled typů s rozměry.

Ovládací panel

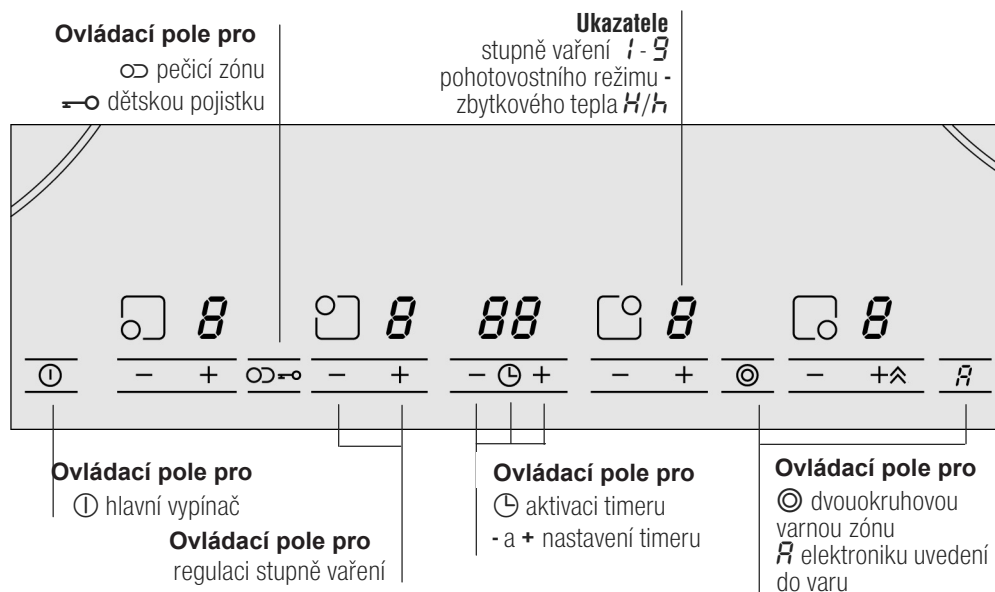

Ovládací pole

Pokud se dotknete nějakého symbolu, zaktivuje se příslušná funkce.

Poznámky

Pokud se současně dotknete více políček, zůstanou nastavení beze změny. Tak můžete například otřít nečistoty v prostoru ovládání.

Ovládací pole udržujte vždy suché. Vlhkost má negativní vliv na funkci.

Varné zóny

Varná zóna	Připojení a odpojení
○ Jednookruhová varná zóna	
⊙ Dvouokruhová varná zóna	Dotkněte se symbolu ⊙
∞ Pečicí zóna	Dotkněte se symbolu ∞

Připojení varné zóny: Svítí příslušný ukazatel.

Zapnutí varné zóny: Automaticky se zvolí naposledy nastavená velikost.

Ukazatel zbytkového tepla

Varná deska má pro každou varnou zónu dvoustupňový ukazatel zbytkového tepla.

Když se na ukazateli zobrazí **H**, je varná zóna ještě horká. Na varné zóně můžete např. udržovat teplé malé množství pokrmu nebo rozpustit polevu. Když varná zóna zchladne, ukazatel se přepne na **h**. Ukazatel zhasne, když je varná zóna dostatečně vychladlá.

Nastavení varné desky

V této kapitole je popsáno nastavení varných zón. V tabulce naleznete stupně a doby vaření pro různé pokrmy.

Zapnutí a vypnutí varné desky

Varná deska se zapíná a vypíná hlavním vypínačem.

Zapnutí: Dotkněte se symbolu ①. Ukazatel nad hlavním vypínačem svítí. Varná deska je připravená k provozu.

Vypnutí: Dotýkejte se symbolu ①, dokud ukazatel nad hlavním vypínačem nezhasne. Všechny varné zóny jsou vypnuté. Ukazatel zbytkového tepla svítí dál, dokud nejsou varné zóny dostatečně vychladlé.

Upozornění

Varná deska se vypne automaticky, pokud jsou všechny varné zóny déle než 20 sekund vypnuty.

Nastavení varné zóny

Symbole + a - nastavíte požadovaný stupeň vaření.

Stupeň vaření 1 = nejnižší výkon

Stupeň vaření 9 = nejvyšší výkon

každý stupeň ohřevu má mezistupeň. Ten je označen bodem.

Nastavení stupně vaření:

Varná deska musí být zapnuta.

1. Dotkněte se symbolu + nebo -.
Na ukazateli svítí .
2. Během následujících 5 sekund se dotkněte symbolu + nebo -.
Zobrazí se základní nastavení.
Symbol + stupeň vaření 9
Symbol - stupeň vaření 4

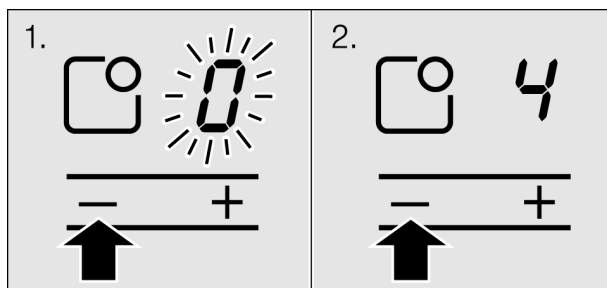

3. Změna stupně vaření: Dotýkejte se symbolu + nebo -, dokud se nezobrazí požadovaný stupeň vaření.

Vypnutí varné zóny:

Dotýkejte se symbolu + nebo -, dokud se nezobrazí . Přibližně po 5 sekundách se zobrazí ukazatel zbytkového tepla.

Upozornění

Teplota varné zóny se reguluje zapínáním a vypínáním ohřevu. I při nejvyšším výkonu se ohřev může zapínat a vypínat.

Tabulka pro vaření

V následující tabulce najdete několik příkladů.

Doby vaření závisí na druhu, hmotnosti a kvalitě pokrmů. Proto jsou možné odchylky.

Pro uvedení do varu používejte stupeň vaření 9.

	Stupeň pro další vaření	Doba trvání dalšího vaření v minutách
Rozpouštění		
Čokoláda, poleva, máslo, med	1-2	-
Želatina	1-2	-
Ohřívání a udržování teploty		
Eintopf (např. čočkový Eintopf)	2	-
Mléko**	1-2	-
Párky ohřáté ve vodě**	3-4	-
Rozmrazování a ohřívání		
Zmrazený špenát	2-3	20-30 min
Zmrazený guláš	2-3	10-15 min
Dovařování, svařování		
Knedlíky	4-5*	20-30 min
Ryby	4-5*	10-15 min
Světlé omáčky, např. bešamel	1-2	3-6 min
Štehané omáčky, např. bearská omáčka, holandská omáčka	3-4	8-12 min
Vaření, vaření v páře, dušení		
Rýže (s dvojnásobným množstvím vody)	2-3	15-30 min
Mléčná rýže	1-2	25-35 min
Brambory vařené ve slupce	4-5	25-30 min
Vařené loupané brambory	4-5	15-25 min
Těstoviny, nudle	6-7*	6-10 min
Eintopf, polévky	3-4	15-60 min
Zelenina	2-3	10-20 min
Zmrazená zelenina	3-4	10-20 min
Vaření v tlakovém hrnci	4-5	-
Dušení		
Rolády	4-5	50-60 min
Dušená pečeně	4-5	60-100 min
Guláš	2-3	50-60 min

	Stupeň pro další vaření	Doba trvání dalšího vaření v minutách
Pečení		
Řízek, přírodní nebo obalovaný	6-7	6-10 min
Řízek zmrazený	6-7	8-12 min
Kotleta, přírodní nebo obalovaná	6-7	8-12 min
Steak (silný 3 cm)	7-8	8-12 min
Drůbeží prsa (silná 2 cm)	5-6	10-20 min
Drůbeží prsa, zmrazená	5-6	10-30 min
Ryby a rybí filé přírodní	5-6	8-20 min
Ryby a rybí filé obalované	6-7	8-20 min
Ryby a rybí filé, obalované a zmrazené, např. rybí prsty	6-7	8-12 min
Scampi a garnáti	7-8	4-10 min
Zmrazené směsi	6-7	6-10 min
Palačinky	6-7	postupně
Omelety	3-4	postupně
Volská oka	5-6	3-6 min
Fritování (porce po 150-200 g fritujte v 1-2 l oleje**)		
Zmrazené potraviny, např. hranolky, kuřecí nugety		
Krokety	8-9	
Masové kuličky	7-8	
Maso, např. části kuřete	7-8	
Ryby obalované nebo v pивním těstíčku	6-7	
Zelenina, houby obalované nebo v pивním těstíčku	5-6	
Drobné pečivo, např. vdolky/koblihy, ovoce v pивním těstíčku	5-6	
	4-5	
* Postupné vaření bez pokličky		
** Bez pokličky		

Elektronika uvedení do varu

Elektronika uvedení do varu zahřeje varnou zónu pomocí nejvyššího výkonu a přepne zpět na vámi zvolený stupeň dalšího vaření.

Doba zahřívání varné zóny závisí na nastaveném stupni dalšího vaření.

Nastavení elektroniky uvedení do varu

Elektroniku uvedení do varu lze aktivovat pouze během prvních 30 sekund po zapnutí varné zóny:

1. Nastavte požadovaný stupeň dalšího vaření.
2. Dotkněte se symbolu \overline{R} .

Elektronika uvedení do varu je aktivovaná. Na ukazateli střídavě bliká \overline{R} a stupeň dalšího vaření.

Po uvedení do varu svítí na ukazateli již jen stupeň dalšího vaření.

Tabulka pro vaření k elektronice uvedení do varu

V následující tabulce je uvedeno, pro jaké pokrmy je elektronika uvedení do varu vhodná.

Menší uvedené množství se vztahuje na menší varné zóny, větší množství pak na větší varné zóny. Uvedené hodnoty jsou orientační.

Pokrmy připravované pomocí elektroniky uvedení do varu	Množství	Stupeň vaření	Celková doba vaření v minutách
Ohřívání			
Vývar	500 ml-1l	A 7-8	4-7 min
Zahuštěné polévky	500 ml-1l	A 2-3	3-6 min
Mléko**	200-400 ml	A 1-2	4-7 min
Ohřívání a udržování teploty			
Eintopf (např. čočkový eintopf)	400-800 g	A 1-2	-

Pokrmý připravované pomocí elektroniky uvedení do varu	Množství	Stupeň vaření	Celková doba vaření v minutách
Rozmrazování a ohřívání			
Zmrazený špenát	300-600 g	A 2-3	10-20 min
Zmrazený guláš	500 g-1 kg	A 2-3	20-30 min
Dovařování			
Ryby	300-600 g	A 4-5*	20-25 min
Vaření			
Rýže (s dvojnásobným množstvím vody)	125-250 g	A 2-3	20-35 min
Brambory vařené ve slupce s 1-3 šálky vody	750 g-1,5 kg	A 4-5	30-40 min
Vařené loupané brambory s 1-3 šálky vody	750 g-1,5 kg	A 4-5	20-30 min
Zelenina s 1-3 šálky vody	500 g-1 kg	A 2-3	15-20 min
Zmrazená zelenina s 1-3 šálky vody	500 g-1 kg	A 4-5	
Dušení			
Rolády	4 kusy	A 4-5	50-60 min
Dušená pečeně	1 kg	A 4-5	80-100 min
Pečení			
Řízek, přírodní nebo obalovaný	1-2	A 6-7	8-12 min
Kotleta, přírodní nebo obalovaná	1-2	A 6-7	8-12 min
Steak (silný 3 cm)	1-2	A 7-8	8-12 min
Ryby a rybí filé obalované	1-2	A 6-7	8-12 min
Ryby a rybí filé, obalované a zmrazené, např. rybí prsty	200-300 g	A 6-7	8-12 min
Palačinky		A 6-7	postupné pečení
* Postupné vaření bez pokličky			
** Bez pokličky			

Tipy k elektronice uvedení do varu

Elektronika uvedení do varu je určena pro vaření suchých pokrmů s malou výživnou hodnotou.



- U velkých varných zón nalévejte k pokrmu jen cca 3 šálky vody, u malých cca 2.
- Hrnec přikryjte pokličkou.
- Pro pokrmy, které se vaří ve velkém množství vody (např. těstoviny), není elektronika uvedení do varu vhodná.

Dětská pojistka

Pomocí dětské pojistky můžete zajistit, aby varnou desku nemohly zapnout děti.

Zapnutí a vypnutí dětské pojistky

Varná deska musí být vypnutá.

Zapnutí: Cca 4 sekundy se dotýkejte symbolu . Na dobu 10 sekund se rozsvítí symbol . Varná deska je zablokovaná.

Vypnutí: Cca 4 sekundy se dotýkejte symbolu . Zablokování se zruší.

Automatická dětská pojistka

Pomocí této funkce se dětská pojistka automaticky aktivuje vždy po vypnutí varné desky.

Zapnutí a vypnutí

Postup pro zapnutí automatické dětské pojistky je popsán v kapitole Základní nastavení.

Timer



Timer lze používat dvěma různými způsoby:

- Varná zóna se má automaticky vypnout.
- Jako kuchyňský budík.

Varná zóna se má automaticky vypnout

Nastavení doby trvání

Pro požadovanou varnou zónu zadáte dobu trvání. Po uplynutí doby trvání se varná zóna automaticky vypne.

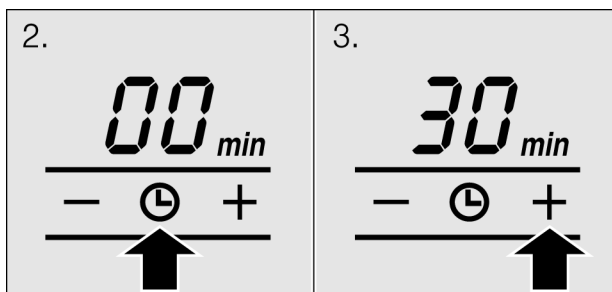

1. Nastavte stupeň vaření
2. Dotkněte se symbolu .
Ukazatel I→I požadované varné zóny svítí. Na ukazateli timeru svítí **00**. Pro volbu jiné varné zóny se dotkněte symbolu  tolikrát, dokud nesvítí ukazatel I→I požadované varné zóny.
3. Dotkněte se symbolu **+** nebo **-**. Zobrazí se navrhaná hodnota.
Symbol **+**: 30 minut
Symbol **-**: 10 minut



4. Dotýkejte se symbolu **+** nebo **-**, dokud se na ukazateli timeru nezobrazí požadovaná doba trvání.

Doba trvání se začne odměřovat. Pokud jste nastavili dobu trvání pro více varných zón, můžete si nechat zobrazit každou dobu trvání. Dotkněte se symbolu  tolikrát, dokud nesvítí jasně ukazatel I→I požadované varné zóny.

Po uplynutí nastaveného času

Po uplynutí doby trvání se varná zóna vypne. Na ukazateli varné zóny svítí . Ukazatel I→I varné zóny svítí jasně. Zazní akustický signál. Na ukazateli timeru svítí 10 sekund . Dotkněte se symbolu ⊖. Oba ukazatele zhasnou a zvukový signál utichne.

Oprava nebo vymazání doby trvání

Dotkněte se symbolu ⊖ tolikrát, dokud nesvítí jasně požadovaný ukazatel I→I. Symbolem + nebo - změňte dobu trvání nebo nastavte na .

Upozornění

Dobu trvání můžete nastavovat až na 99 minut.

Automatický timer

Pomocí této funkce můžete předvolit dobu trvání pro všechny varné zóny. Při každém zapnutí varné zóny se začne odpočítávat předvolená doba trvání. Po uplynutí doby trvání se varná zóna automaticky vypne.

Postup pro zapnutí automatického timeru je popsán v kapitole Základní nastavení.

Poznámky



Můžete změnit dobu trvání pro některou varnou zónu nebo automatický timer pro varnou zónu vypnout:

Dotkněte se symbolu ⊖ tolikrát, dokud nesvítí jasně požadovaný ukazatel I→I. Symbolem + nebo - změňte dobu trvání nebo nastavte na .

Kuchyňský budík



S kuchyňským budíkem můžete nastavit dobu až 99 minut. Je nezávislý na všech ostatních nastaveních.

Takto provedete nastavení



1. Dotkněte se symbolu  tolikrát, dokud se nerozsvítí ukazatel  pro kuchyňský budík. Na ukazateli timeru svítí .
2. Dotkněte se symbolu **+** nebo **-**. Zobrazí se navrhaná hodnota.
Symbol **+**: 10 minut
Symbol **-**: 05 minut
3. Symbolem **+** nebo **-** nastavte dobu.

Po několika sekundách se doba začne odměřovat.

Po uplynutí nastaveného času

Po uplynutí nastavené doby zazní signál. Na ukazateli timeru svítí . Ukazatel  pro kuchyňský budík jasně svítí. Po 10 sekundách se ukazatel vypne.

Změna času

Dotkněte se symbolu  tolikrát, dokud se nerozsvítí ukazatel  pro kuchyňský budík. Symbolem **+** nebo **-** nastavte dobu.

Automatické časové omezení

Pokud je varná zóna v provozu delší dobu a nezměníte nastavení, aktivuje se automatické časové omezení.

Ohřev varné zóny se přeruší. Na ukazateli varné zóny bliká střídavě **F** a **B**.

Jakmile se dotknete libovolné ovládací plošky, ukazatel zhasne. Můžete provést nové nastavení.

Za jak dlouho se aktivuje časové omezení, závisí na nastaveném stupni vaření (1 až 10 hodin).

Základní nastavení

Váš spotřebič má různá základní nastavení. Tato nastavení si můžete upravit dle svých vlastních zvyklostí.

Ukazatel	Funkce
<i>c 1</i>	Automatická dětská pojistka <i>0</i> Vypnutá.* <i>1</i> Zapnutá.
<i>c 2</i>	Signální tón <i>0</i> Potvrzující signál a signál při nesprávném ovládní je vypnutý. <i>1</i> Zapnutý pouze signál při nesprávném ovládní. <i>2</i> Zapnutý potvrzující signál a signál při nesprávném ovládní.*
<i>c 5</i>	Automatický timer <i>0</i> Vypnutý.* <i>1-99</i> Doba, po které se varné zóny vypnou.
<i>c 6</i>	Doba trvání signálu timeru <i>1</i> 10 s* <i>2</i> 30 s <i>3</i> 1 min
<i>c 7</i>	Připojení topných okruhů <i>0</i> Vypnuté. <i>1</i> Zapnuté. <i>2</i> Poslední nastavení před vypnutím varné zóny.*
<i>c 0</i>	Vrácení na základní nastavení <i>0</i> Vypnuté. <i>1</i> Zapnuté.

* Základní nastavení

Změna základních nastavení

Varná deska musí být vypnutá.

1. Zapněte varnou desku.
2. Během následujících 10 sekund se 4 sekundy dotýkejte symbolu $\rightarrow \circ$.

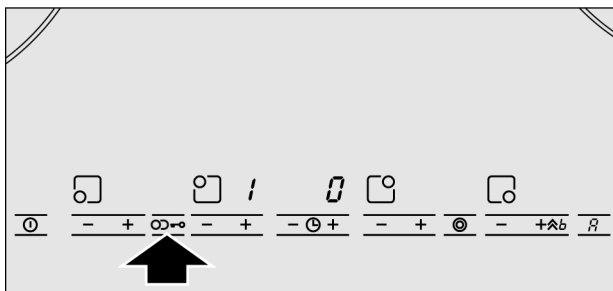

Na levém displeji střídavě bliká \square a $!$, na pravém displeji svítí \square .

3. Dotýkejte se symbolu $\rightarrow \circ$ tolikrát, dokud se na levém displeji nezobrazí požadovaný ukazatel.
4. Dotýkejte se symbolu $-$ nebo $+$ tolikrát, dokud se na displeji nezobrazí požadované nastavení.

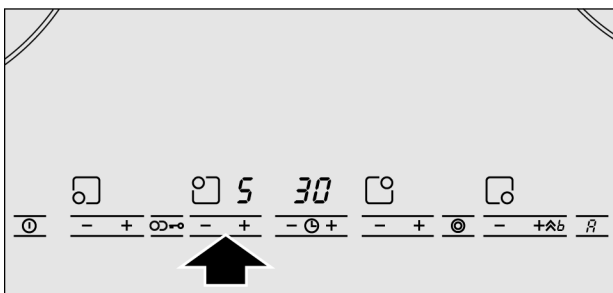

5. Po dobu 4 sekund se dotýkejte symbolu $\rightarrow \circ$.

Nastavení bylo aktivováno.

Vypnutí

Pro opuštění základního nastavení vypněte varnou desku hlavním vypínačem a znovu ji nastavte.

Čištění a údržba

Pokyny v této kapitole vám pomohou při údržbě varné desky.

Vhodné čisticí a ošetřovací prostředky obdržíte u zákaznického servisu nebo v našem internetovém obchodě.

Sklokeramika

Čištění

Varnou desku vyčistěte po každém vaření. Zbytky pokrmů se tak nepřipečou.

Varnou desku čistěte, až když je dostatečně vychladlá.

Používejte pouze čisticí prostředky vhodné pro sklokeramiku. Dodržujte pokyny pro čištění uvedené na obale.

Nikdy nepoužívejte:

- prostředky na mytí nádobí
- abrazivní prostředky
- agresivní čisticí prostředky, jako jsou spreje na pečicí trouby nebo odstraňovače skvrn
- abrazivní houbičky
- vysokotlaké čističe nebo parní čističe

Škrabka na sklo

Silné znečištění odstraníte nejlépe škrabkou na sklo:

1. Škrabku na sklo odjistěte.
2. Sklokeramickou plochu čistěte čepelí.

Sklokeramickou plochu nečistěte krytem škrabky. Sklokeramická plocha by se mohla poškrábat.



Čepel je velmi ostrá. Nebezpečí pořezání. Když škrabku nepoužíváte, zajistěte čepel. Poškozenou čepel ihned vyměňte.

Údržba

Na údržbu varné desky používejte ochranné a ošetrující prostředky na sklokeramiku. Dodržujte pokyny uvedené na obale.

Rám varné desky

Abyste zabránili poškození rámu varné desky, dodržujte následující pokyny:

- Používejte pouze teplý mycí roztok.
- Nepoužívejte agresivní nebo abrazivní prostředky.
- Nepoužívejte škrabku na sklo.

Odstranění poruchy

Jestliže se vyskytne porucha, často se jedná jen o maličkost. Než zavoláte servis, věnujte pozornost následujícím pokynům.

Ukazatel	Chyba	Opatření
Žádný	Přerušené napájení.	Zkontrolujte domovní pojistku spotřebiče. Pomocí jiných elektrických spotřebičů zkontrolujte, zda nedošlo k výpadku proudu.
<i>E</i> bliká	Ovládací pole je vlhké nebo na ní leží nějaký předmět.	Ovládací pole osušte nebo odstraňte předmět.
<i>Er</i> + číslo	Porucha elektroniky.	Spotřebič vypněte a cca po 30 sekundách znovu zapněte domovní pojistkou nebo jističem v pojistkové skříni. Pokud se ukazatel zobrazí znovu, zavolejte servis.
<i>F2</i>	Elektronika je přehřátá a vypnula příslušnou varnou zónu.	Počkejte, až elektronika dostatečně vychladne. Pak se dotkněte ovládacího pole varné zóny.*
<i>F4</i>	Elektronika je přehřátá a vypnula všechny varné zóny.	Počkejte, až elektronika dostatečně vychladne. Pak se dotkněte libovolné ovládací plošky.*
<i>F8</i>	Varná zóna byla v provozu příliš dlouho a vypnula se.	Varnou zónu můžete ihned znovu zapnout.

* Na ovládací panel ani k němu nepokládejte horké hrnce.

Odstranění poruchy

Jestliže se vyskytne porucha, často se jedná jen o maličkost. Než zavoláte servis, věnujte pozornost následujícím pokynům.

Ukazatel	Chyba	Opatření
Žádný	Přerušené napájení.	Zkontrolujte domovní pojistku spotřebiče. Pomocí jiných elektrických spotřebičů zkontrolujte, zda nedošlo k výpadku proudu.
<i>E</i> bliká	Ovládací ploška je vlhká nebo na ní leží nějaký předmět.	Ovládací plošku osušte nebo odstraňte předmět.
<i>Er</i> + číslo	Porucha elektroniky.	Spotřebič vypněte a cca po 30 sekundách znovu zapněte domovní pojistkou nebo jističem v pojistkové skříni. Pokud se ukazatel zobrazí znovu, zavolejte servis.
<i>F2</i>	Elektronika je přehřátá a vypnula příslušnou varnou zónu.	Počkejte, až elektronika dostatečně vychladne. Pak se dotkněte ovládací plošky varné zóny.*
<i>F4</i>	Elektronika je přehřátá a vypnula všechny varné zóny.	Počkejte, až elektronika dostatečně vychladne. Pak se dotkněte libovolné ovládací plošky.*
<i>F8</i>	Varná zóna byla v provozu příliš dlouho a vypnula se.	Varnou zónu můžete ihned znovu zapnout.

* Na ovládací panel ani k němu nepokládejte horké hrnce.

Zákaznický servis

Pokud je nutné váš spotřebič opravit, je tu náš servis. Adresu a telefonní číslo nejbližšího servisního střediska naleznete v telefonním seznamu. Také uvedená servisní centra vám ráda sdělí kontakt na nejbližší servisní středisko.

Číslo E a číslo FD

Pokud se obrátíte na náš servis, sdělte prosím číslo E a číslo FD spotřebiče. Typový štítek s těmito čísly naleznete v dokladu spotřebiče.

Montážní návod

PKF 642T14

PKF 645T14

PKN 645T14

1

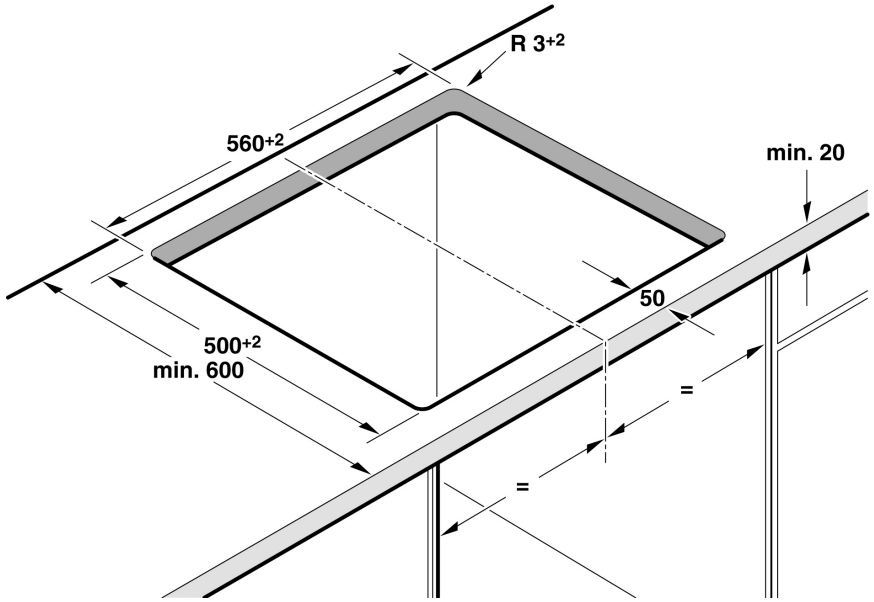
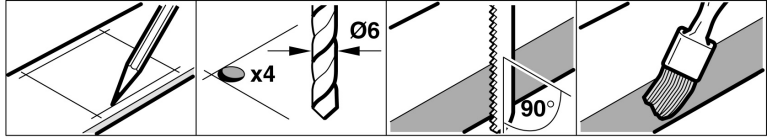

2

2

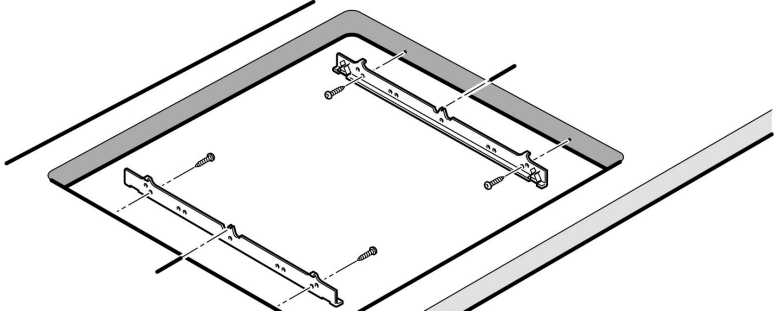
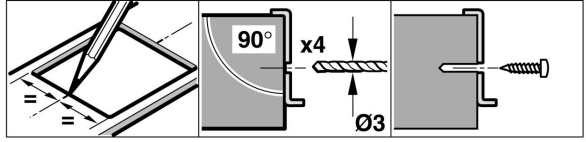

3

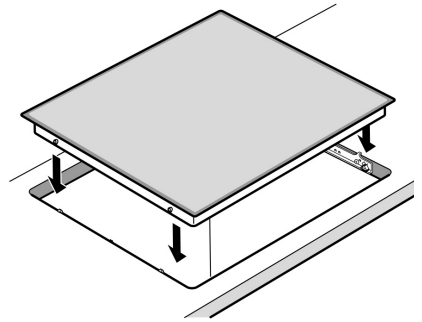
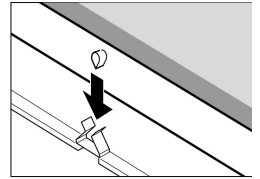
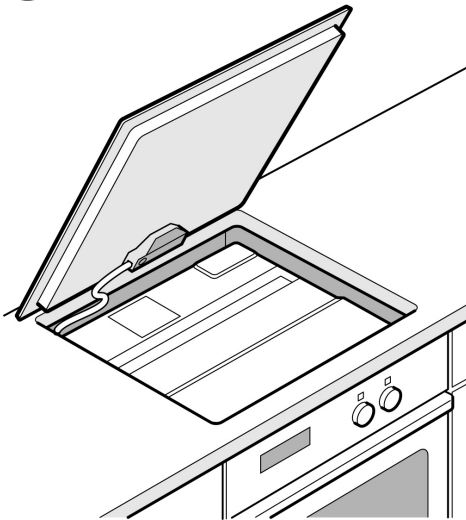

Toho musíte dbát

- Jen při odborné vestavbě odpovídající tomuto montážnímu návodu je zaručena bezpečnost při používání. Za škody, které vzniknou na základě neodborné vestavby, ručí firma, která vestavbu provedla.
- Elektrické zapojení smí provádět pouze koncesovaný odborník. Pro tuto firmu platí ustanovení regionálního dodavatele elektřiny.
- Spotřebič odpovídá ochranné třídě I a smí být provozován pouze ve spojení s ochranným vodičem.
- Vyžaduje se jištění automaty B nebo C.
- Při instalaci musí být k dispozici vícepólový rozdělovač s odstupem kontaktů minimálně 3 mm, nebo se spotřebič připojí zástrčkou se systémem ochrany kontaktu. Zástrčka musí být po vestavbě stále přístupná.
- Pod varnou deskou nesmějí být vestavěny žádné chladicí spotřebiče, myčky nádobí, pečicí trouby bez odvětrávání a podstavné pračky.
- Je-li po vestavbě možné se dotknout částí spodní strany varné desky, je třeba namontovat mezidno. Vzdálenost od nejhlubšího bodu varné desky - síťové přípojky - musí být minimálně 10 mm. Vhodné mezidno lze jako příslušenství obdržet ve specializované prodejně.
- Pracovní deska musí být rovná a umístěna ve vodorovné poloze. Také prostřednictvím výřezu musí být zajištěna stabilita. Směrem ke zdi musí být pracovní deska utěsněna proti vlhkosti.

Příprava nábytku - obrázek 1

Všechny výřezové práce na nábytku a pracovní desce proveďte před nasazením spotřebičů. Odstraňte piliny, funkce elektrických součástí by mohla být negativně ovlivněna. Stabilita dotyčného nábytku musí být zajištěna i po provedení výřezových prací.

Vestavěný nábytek musí být tepelně odolný až do 90 °C. Minimální vzdálenost spotřebiče od stěn nábytku: 70 mm. Plochy po výřezu ošetřete tak, aby byly tepelně odolné, zabráníte tak jejich rozpínání následkem vlhkosti.

Přípevnění upevňovacích lišt s drážkou - obrázek 2

Upozornění:

U obkládaných pracovních desek používejte spodní otvory pro šrouby. U pracovních desek ze žuly nebo mramoru: K upevnění šrouby zavrtejte hmoždinky nebo zdířky pro upevňovací šrouby, popř. nalepte lišty s drážkou. K tomu použijte tepelně odolné lepidlo, které je vhodné pro lepení kovu na kámen.

Nasazení a připojení varné desky - obrázek 3

- Napětí viz typový štítek.
- U spotřebičů bez síťové přípojky: Elektrické připojení proveďte pouze podle nákresu připojení. Pokud bude třeba, namontujte přiložené měděné můstky. U připojení 3N ~ není svorka 1 obsazena. Tuto fázi můžete použít pro instalaci dalšího spotřebiče.
- Síťová přípojka: k připojení spotřebiče použijte kabel typu H05 VV-F nebo srovnatelný. Žlutozelený vodič pro připojení ochranného vodiče musí být na straně spotřebiče o 10 mm delší než ostatní vodiče.
- Vodič při vestavbě nesevírejte a nevedte přes ostré hrany.
- Je-li pečicí trouba podstavěna, vedte síťovou přípojku k zásuvce po levém zadním rohu trouby. U obkládaných pracovních desek utěsněte spáry mezi obklady silikonovým tmelem.

Demontáž varné desky:

Odpojte spotřebič od sítě.

Tlakem zespodu varnou deskou vysuňte.

Ujištění dovozce o vydání prohlášení o shodě

Vážený zákazníku,

dle § 13, odst.5 zákona č.22/97 Sb. Vás ujišťujeme, že na všechny výrobky distribuované společností BSH domácí spotřebiče s.r.o. našim obchodním partnerům bylo vydáno prohlášení o shodě ve smyslu zákona č. 22/97 Sb a nařízení vlády č.168/1997 Sb., 169/1997 Sb. a 177/1997 Sb. a příslušných nařízení vlády.

Toto ujištění dovozce o vydání prohlášení o shodě se vztahuje na všechny výrobky včetně plynových spotřebičů, které jsou obsaženy v aktuálním ceníku firmy BSH domácí spotřebiče s.r.o.

Prohlášení o hygienické nezávadnosti výrobků

Všechny výrobky distribuované společností BSH domácí spotřebiče s.r.o. a přicházející do styku s potravinami splňují požadavky o hygienické nezávadnosti dle zákona č.258/2000 Sb., vyhlášky 38/2001 Sb. Toto prohlášení se vztahuje na všechny výrobky přicházející do styku s potravinami uvedené v aktuálním ceníku firmy BSH domácí spotřebiče s.r.o.

Záruční podmínky

Na tento uvedený výrobek je poskytována záruční lhůta 24 měsíců (ode dne prodeje).

Základním průkazem práv spotřebitele ve smyslu Občanského zákoníku je pořizovací doklad (paragon, faktura, leasingová smlouva ap.). Pokud byl při prodeji vydán záruční list, je tento součástí výrobku s výrobním číslem uvedeným na přední straně tohoto záručního listu. Zejména v případech delší než zákonné záruční lhůty je proto záruční list jediným průkazným dokladem práv uživatele pro uznání prodloužené záruky. Ve vlastním zájmu ho proto uschovejte. Nedílnou součástí záručního listu je doklad o pořízení (paragon, faktura, leasingová smlouva apod.) Pro případ prodloužené záruční lhůty z důvodu dříve provedených oprav je nutno předložit i opravní listy z těchto oprav.

Bezplatný záruční servis je možno poskytnout jen v případě předložení pořizovacího dokladu nebo v případě prodloužené záruky i vyplněného záručního listu (musí obsahovat druh spotřebiče, typové označení, výrobní číslo, datum prodeje a označení prodávajícího v souladu s § 620 odst. 3 Občanského zákoníku). Záruční list vyplňuje prodejce a je v zájmu spotřebitele zkontrolovat správnost a úplnost uvedených údajů. Záruční list je platný pouze v originálu, na kopie nebude brán zřetel.

Záruční oprava se vztahuje výhradně na závady, které vzniknou průkazně v době platné záruční lhůty, a to vadou materiálu nebo výrobní vadou. Takto vzniklé závady je oprávněn odstranit pouze autorizovaný servis. Uplatnit záruku může spotřebitel u autorizovaného servisu nebo v prodejně, kde byl spotřebič zakoupen. Zvolí-li spotřebitel jiný, než nejbližší autorizovaný servis, bude na něm, aby nesl v souvislosti s tím zvýšené náklady.

Ze záručních oprav jsou vyloučeny zejména tyto případy:

- výrobek byl instalován nebo používán v rozporu s návodem k obsluze, příp. s návodem na montáž
- údaje na záručním listu nebo dokladu o zakoupení se liší od údajů na výrobním štítku spotřebiče
- při chybějícím nebo poškozeném výrobním štítku spotřebiče
- je-li výrobek používán k jinému než výrobcem stanovenému účelu - spotřebič je určen k používání v domácnosti.
- záruka neplatí, je-li výrobek používán k profesionálním nebo komerčním účelům
- mechanické poškození (závady vzniklé při přepravě)
- poškození vzniklá nepozorností, živelnou pohromou nebo jinými vnějšími vlivy (např. vyšším napětím v elektrorozvodné síti, extrémně tvrdou vodou apod.)
- neodborným zásahem, nepovolenými konstrukčními změnami nebo opravou provedenou neoprávněnou osobou
- běžná údržba nebo čištění, instalace, programování, kontrola parametrů výrobku
- opotřebením vzniklé používáním spotřebiče

Rozšířená záruka nad rámec zákona

U spotřebičů (pračky, myčky) sériově vybavených systémem Aqua-Stop (patent fy BSH) je výrobcem poskytnuta záruka na škody způsobené chybou tohoto systému. Na tyto škody poskytneme náhradu soukromému spotřebiteli a to po celou dobu životnosti spotřebiče.

Upozornění pro prodejce

Prodejce je povinen dát zákazníkovi platný prodejní doklad, kde bude uvedeno datum prodeje a označení spotřebiče a na požádání zákazníka je povinen vystavit správně a úplně vyplněný záruční list v den prodeje výrobku. Při případné předprodejní reklamaci je třeba předložit řádně vyplněný reklamační protokol.

SEZNAM AUTORIZOVANÝCH SERVISŮ DOMÁCÍCH SPOTŘEBIČŮ BOSCH A SIEMENS

Firemní servis: BSH domácí spotřebiče, s.r.o., Pekařská 10b, 155 00 Praha 5

telefon: +420 251 095 546

fax: +420 251 095 559

Prodej náhradních dílů: BMK servis, Mahenova 2, 150 00 Praha 5

telefon: +420 800 231 231

e-mail: servis@bmksevis.cz

Sort.	Firma	Adresa		Telefon	Fax	e-mail	IČO
E	Aichlman	Lužná, V zahradách 613	270 51	313 537 759	313 537 759	elektro. aichlman@worldonline.cz	12536687
CH	Chlazení Szabó	Plzeň, Sokolovská105	323 15	377 522 063		chlazeni.szabo@volny.cz	12464856
E	Elmot,v.o.s.	České Budějovice, Blahoslavova1	370 04	387 438 911	387 319 077	elmoctb@seznam.cz	15769615
E	Bekl,v.o.s.	Tábor, Bílkova 3011	390 00	381 256 300	381 256 300	bekl@cmail.cz	45022321
CH	Servis chlazení Kovář	Kardašova Řečice, Na štěpnici 565	378 21	384 382 242		kovar@telecom.cz	15795811
CH	Fiko servis chlazení	Mirovice, Nám.T.G. Masaryka37	398 06	382 274 492	382 274 492	kovar.milos@quick.cz	12895083
E+P	Opravy elektrospotřebičů	Pelhřimov, Svatovítské nám. 119	393 01	565 326 006	565 326 006	jan.hlozek@iol.cz	10296590
CH	Eduard Vodrážka	Most, Hraniční 433	435 00	476 708 767		kovon@atlas.cz	25482475
E+P	SVED,elektrotechn. družstvo	Liberec 10, Svermova 268	460 10	482 465 954	482 770 014	sved.servis@volny.cz	00029271
E	AZ Elektra, s.r.o.	Dobruška,Šubrtovo nám.46	518 01	494 622 461	494 620 252	azelektra@azelektra.cz	15040828
E	Federuk-PMS servis	Trutnov, Nové Dvory 66/11	541 01	499 816 091	499 816 091	vaciav. federuk@worldonline.cz	18889581
CH	EQUUS-Kordík	Lomnice n. Pop., Husovo n.102	512 51	481 671 676	481 671 195	equus.servis@wo.cz	13570251
E+P	P Bednaříková	Brno, Charbulova 73	618 00	548 530 004	548 533 993	petr.bednarik@seznam.cz	48857416
E+P	PIK - servis AP	Kroměříž, Hlávková 1884/15	767 01	573 331 965	573 331 965	petrprikryl@piksevis.cz	12728381
E+CH	SANO	Nový Jičín, Hobilíkova 15	740 01	556 702 804	556 707 517	sano@iol.cz	12650790
E+CH	Elektroservis	Opava 6, Bílovecká 146	747 06	553 734 350	553 734 350	mainuslumir@seznam.cz	13603957
CH	Servis chlazení Reimer	Holešov, Zlínská 928	769 01	573 398 344	573 398 344	info@chlazeni-reimer.cz	12730009
CH	Opravy chladicího zařízení	Olomouc, Jungmanova 3	772 00	585 244 128	585 244 129	chlazeni.rulisek@atlas.cz	13003020
E	Elektroservis Komárek	Olomouc, Dolní Novosadská 43	779 00	585 435 688	585 435 610	marcela. fraisova@seznam.cz	46613129
E+CH	Jiří Hradil	Krnov, Bartulovická 1	794 01	554 611 756	554 717 449	info@hrota-elektro.cz	10658734
E	Elektro Paneš	Roudnice n. L., Třída T. G. Masaryka 1084	413 01	416 831 564	416 831 564	elektro.panes@gmail.com	44239319
P	Juřina	Ostrava, Nad Porubkou 31 Areal Alpex	721 00	596 940 150		josef.jurina@seznam.cz	13594877
E	Pollet	Plzeň, Vřesinská 24	315 02	377 241 172	377 241 172	pollet@volny.cz	14690519
E+P	Martin Wlazlo MW	Ostrava 2, Žerotínova 3	702 00	595 136 057	595 136 058	info@elektroopravna.cz	42036984
E+P	Bosch servis centrum	Zlín, Nábřeží 596	760 01	577 211 029	577 522 062	bosch@boschsevis.cz	49968505
CH	ARKTIS servis	Ostrava, Poděbradova 35	702 00	596 123 292		arktis@atlas.cz	15440607
P+CH	Němec	České Budějovice, Hrdějovice 9	373 61	387 220 918	387 220 860	nemec.chlazení@volny.cz	10273948
P	P.S.T.V. s.r.o.	České Budějovice, Nová 43	370 02	387 315 302		pstvstro@seznam.cz	63907194
E+P	Liška Jan - Thermospor - ELSO	Třebíč, Žďárského 214	674 01	568 848 400	568 840 790	info@elso-sevis.cz	46181211
E	Vlček	Trutnov, Spojenecká 69/17	541 01	499 817 940		opravy.vlcek@volny.cz	63227258
E+P	Lupták	Havlíčkův Brod, Lidická 1043	580 01	569 421 559		luptak.milan@tiscali.cz	45584966
CH	Polar chlazení	Havlíčkův Brod, Havířská 307	580 01	569 421 791		polar@polarchlazeni.cz	25276301
M.spot.	VAMAT	Trutnov, Vlčícká 306	541 02	499 733 385	499 733 385	opravy.vlcek@volny.cz	63227258
K	Caffe Idea - Blažek	Brno, Cacovická 66a	614 00	541 240 656	549 210 304	info@caffeidea.cz	61437743
CH	Farahheit servis	Brno, Kaštanova 210/12	620 00	548 210 358	548 534 147	farahheit.servis@seznam.cz	25528602
P	Plynocentrum Kratochvíl	H. Králové, Bohuslava Martinů 856	500 02	495 212 333		plynocentrumhk@volny.cz	11023147
P	Hartlová	Liberec 3, Barvířská 21	460 01	485 104 798		luciemachackova@iol.cz	65097955
E	Čepo-elektrocentrum	Ostrov n Ohří, Krušnohorská 1145	363 01	353 821 461			26318563
E	Martin Linhart	Hradec Králové, Bří Štefanů 876	500 03	495 406 311		linhartmartin@volny.cz	12974633
E+P	Irena Komárková	Plzeň, Slovanské údolí 31	318 00	377 387 406	377 387 057	servis-ap@volny.cz	66349516

Sort.	Firma	Adresa		Telefon	Fax	e-mail	IČO
E+P+CH	Karel Veselý	Znojmo, Gagarinova 39	669 02	515 246 788		elservisz@tiscali.cz	14646951
E+CH	Jansta Martin	Kolín V., Tovární 17	280 00	321 723 670		janstovi@volny.cz	12562432
E	Kučera	Most, Topolová 1234	434 01	476 441 914	476 441 914	serviskucera@seznam.cz	72698403
E+P	Jan Havel elektroservis	Turnov, Krajčívova 491	511 01	481 322 002		servis@elservishavel.cz	13237233
E	Milan Bubla	Karlovy Vary, Plzeňská 59	360 01	353 221 018		bu-bu-servis@volny.cz	11392959
E	Radomír Zaňka	Kladno, Hajnova 178	227 04	312 240 277		elektrozanka@seznam.cz	44711255
CH	EMZET-Fr.Plachý	Chýnov, Gabriellovo nám.460	391 55	381 297 016		firma@plachy-emzet.cz	25169505
P	Jiří Čechura	Město Touškov, Čeminská 219	330 33	377 922 589		elektrocechura@quick.cz	10389261
CH	A-Z Thermo s.r.o.	Pardubice, J.Palacha 1239	530 00	466 330 311	466 330 800	thermo_pce@volny.cz	00529737
E	Pavel Kubát	Přibyslav, Nerudova 660	582 22	569 421 559		eletroservis.kubat@email.cz	13210289
E	ELEKTRO Jankovský s.r.o.	Blatná, Nám. Míru 204	388 01	383 422 554	383 423 438	elektro@jankovsky.cz	26035405
E+CH	A PROFÍ servis s.r.o.	Benátky n. Jizerou, Pražská 83	294 71	326 363 914		aprofiservis@seznam.cz	27362914
E+P+CH	ELEKTROSERVIS Koláček s.r.o.	Česká Ves, Polní 20	790 81	584 428 208		elektro.kolacek@centrum.cz	26871611
E+P+CH	WH servis	Liberec, Jamí 645/10	460 10	485 110 220		wh-servis@volny.cz	27291430
E	Florus servis	Břeclav, Na Zvolenci 19	690 03	519 323 943	519 372 183	martinflorus@seznam.cz	16355318
E+P	ELEKTRO Treflík s.r.o.	Dubňany, Malá Strana 286	696 03	518 365 157	518 365 157	treflik@wo.cz	27713377
CH	Chladicí spol. CZ s.r.o.	Karlovy Vary - Sedlec, Rosnická 118	360 10	353 225 432	353 225 432	chladicispolecnost@volny.cz	26409925
CH	Jan Svoboda	Hodonín, Rybářská 47	695 01	518 351 175		servis.chlazení@seznam.cz	13680421
E+P	Stanislav Svoboda E.P.SERVIS	Svitavy, Kpt. Jaroše 4	568 02	461 533 769		epservis@mybox.cz	11102144
E+P	Alpha obchod&atelier s.r.o.	Lanškroun, Purkyňova 101	563 01	465 320 298		martina. hruba@alphaobchod.cz	27498719
E	Jan Škaloud	Pardubice, 17. listopadu 360	532 02	602 405 453		jsk@jibosch.cz	68222904
P	Milan Hrubant	Praha 3, Laubova 1689/4	130 00	222 726 834		obchod@kovoservis-plyn.cz	13815334
CH	Miloslav Juška	Nový Bor, Žižkova 716	473 01	487 726 404		chlazení_juska@volny.cz	12034967
E	Servis Černý s.r.o.	Broumov, Mírové nám.99	550 01	491 522 881	491 524 515	sc.servis@tiscali.cz	25866494
E+P	VÍKI s.r.o.	Jihlava, Majakovského 8	586 01	567 303 546	567 303 546	viki_servis@iol.cz	18198791
E	Kosek elektro a.s.	Nové Město n.Metují, Komenského 1	549 01	603 210 334	491 471 473	ludvik.tomas@bluetime.cz	25275488
E+P	Flekáč Ladislav	Karlovy Vary, Vítězná 83	360 09	777 965 881		flekaclada@o2active.cz	73448311
CH	Bartoš Bohumil	Velichovky, Nová čtvrť 110	552 11	602 415 637	491 880 129	bohumil.bartos@quick.cz	11161981
E+P	PIKSERVIS spol. s.r.o.	Kroměříž, Brandlova 1714	767 01	573 335 615		petrprikryl@pikservis.cz	26240025
E+P+CH	Bačina servis	Ústí nad Labem, Horova 9	400 01	472 734 300		info@biservis.cz	13328697
E+P+CH	Vrcek Ivo - ELZIM	Jičín, Hradecká 1249	506 01	493 524 400	604 287 736	elzim@elzim.cz	12978841
E	Marek Pollet	Plzeň, Vřesinská 24	315 02	377 241 172	377 241 172	pollet@volny.cz	63543672
E+P	Jiří Adamec elektroservis	Litoměřice, Liškova 46	412 01	416 732 228	416 732 228	adamec. elektroservis@seznam.cz	12791831
CH	Milan Juránek	Náchod, Kostecká 1830	547 01	491 427 680		milan.juranek@cmail.cz	11592915

E - elektro

P - plyn

CH - chlazení

K - kávovary

S výhledou průběžných změn, aktuální seznam servisů najdete na webových stránkách www.bosch-spotrevice.cz a www.siemens-spotrevice.cz.

Návod na obsluhu

PKF 642T14

PKF 645T14

PKN 645T14

PKF6..T..

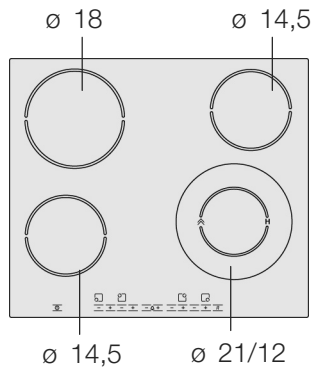

PKN6..T..

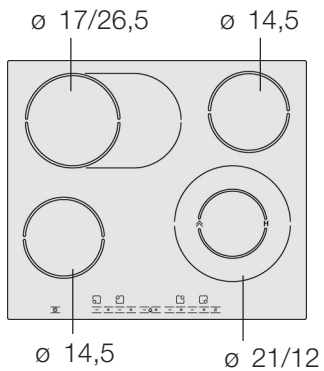

Prípadné technické zmeny, tlačové chyby a odlišnosti vo vyobrazení sú vyhradené bez upozornenia. Aktuálny návod nájdete na webových stránkach www.bosch-spotrebiце.sk

Obsah

Bezpečnostné pokyny	6
Bezpečnostné pokyny týkajúce sa tohto spotrebiča	6
Príčiny škôd	8
Ochrana životného prostredia	9
Likvidácia v súlade predpismi na ochranu životného prostredia	9
Tipy, ako ušetriť energiu	9
Zoznámte sa so svojim spotrebičom	10
Ovládací panel	10
Varné zóny	11
Ukazovateľ zvyškového tepla	11
Nastavenie varného panela	12
Zapnutie a vypnutie varného panelu	12
Nastavenie varnej zóny	13
Tabuľka prípravy jedál	14
Elektronické riadenie procesu varenia	16
Nastavenie elektronického riadenia procesu varenia	16
Tabuľka prípravy jedál pre elektronické riadenie procesu varenia	16
Tipy pre funkciu elektronického riadenia procesu varenia	18
Detská poistka	18
Zapnutie a vypnutie detskej poistky	18
Automatická detská poistka	18

Obsah

Časovač	19
Varná zóna sa má automaticky vypnúť	19
Automatický časovač	20
Kuchynský časovač	21
Automatické časové obmedzenie	21
Základné nastavenia	22
Zmena základných nastavení	23
Čistenie a ošetrovanie	24
Sklokeramika	24
Rám varného panela	25
Odstránenie poruchy	26
Zákaznícky servis	27

Bezpečnostné pokyny

Pozorne si prečítajte tento návod na používanie. Len tak budete môcť varný panel bezpečne a správne obsluhovať.

Návod na používanie a montážny návod, rovnako ako doklad s údajmi o spotrebiči, si starostlivo odložte. Pokiaľ spotrebič odovzdávate ďalej, tieto podklady k nemu priložte.

Po vybalení spotrebič preskúšajte. Ak je spotrebič poškodený, nezapájajte ho.

Bezpečnostné pokyny týkajúce sa tohto spotrebiča

Bezpečná obsluha

Tento spotrebič je určený len na používanie v domácnosti. Spotrebič používajte výhradne na prípravu pokrmov.

Dospelé osoby a deti nikdy nesmú používať spotrebič bez dozoru

- pokiaľ toho nie sú telesne alebo duševne schopné,
- alebo pokiaľ nemajú príslušné vedomosti a skúsenosti,

ako správne obsluhovať spotrebič.

Prehriaty olej a tuk

Nebezpečenstvo požiaru! Prehriaty olej alebo tuk sa rýchlo vznieti. Horúci tuk alebo olej nikdy nenechávajte bez dozoru. Horiaci olej alebo tuk nikdy nehaste vodou. Plamene uhasťe pokrievkou alebo tanierom. Vypnite varnú zónu.

Horúce varné zóny

Nebezpečenstvo popálenia! Horúcich varných zón sa nedotýkajte. Zabráňte malým deťom prístupu k varnému panelu.

Nebezpečenstvo požiaru! Na varný panel nikdy neodkladajte horľavé predmety.

Nebezpečenstvo požiaru! Horľavé predmety alebo spreje neuskladňujte v zásuvkách priamo pod varným panelom.

Mokrú dnú hrncov a mokrú varnú zónu

Nebezpečenstvo úrazu! Z tekutiny medzi dnom hrnca a varnou zónou môže vzniknúť tlak pary. Tlakom pary môže hrniec náhle vyskočiť do výšky. Udržujte varnú zónu a dná hrncov vždy suché.

Praskliny v sklokeramike

Nebezpečenstvo úrazu elektrickým prúdom! Keď sú na sklokeramike zlomené miesta, praskliny alebo trhliny, vypnite poistku v poistkovej skrinke. Zavolajte servis.

Varná zóna hreje, ale ukazovateľ nefunguje

Nebezpečenstvo popálenia! Vypnite varnú zónu, keď nefunguje ukazovateľ. Zavolajte servis.

Varný panel sa vypne

Nebezpečenstvo požiaru! Ak sa varný panel samočinne vypne a nedá sa ďalej obsluhovať, môže sa stať, že sa neskôr neúmyselne zapne. Aby sa tomu predišlo, vytiahnite zástrčku varného panela zo siete. Vypnite poistku v poistkovej skrinke. Zavolajte servis.

Neodborné opravy

Nebezpečenstvo úrazu elektrickým prúdom! Neodborné opravy sú nebezpečné. Ak spotrebič nefunguje správne, vypnite poistku v poistkovej skrinke. Zavolajte servis. Vykonávať opravy a vymieňať prírodné káble smie výhradne technik zákazníckeho servisu vyškolený našou spoločnosťou.

Príčiny škôd

Dná hrncov a panvíc

Drsné dná hrncov a panvíc spôsobujú na sklokeramike škrabance.

Zabráňte zohrievaniu prázdnych hrncov. Mohlo by dôjsť k poškodeniu.

Horúce panvice a hrnce

Horúce panvice a hrnce nikdy neodkladajte na ovládací panel, oblasť ukazovateľov a rám. Mohlo by dôjsť k poškodeniu.

Soľ, cukor a abrazívne čistiace prostriedky na riad

Soľ, cukor a piesok spôsobujú škrabance na sklokeramike. Nepoužívajte varný panel ako pracovnú alebo odkladaciu plochu.

Tvrdé a špicaté predmety

Ak na varný panel spadnú tvrdé alebo ostré predmety, panel sa môže poškodiť.

Pretečené pokrmy

Cukor a pokrmy s veľkým obsahom cukru poškodzujú varný panel. Pretečené pokrmy ihneď odstraňujte škrabkou na sklo.

Nevhodné čistiace prostriedky

Používaním nevhodných čistiacich prostriedkov a oderom spôsobeným riadom vznikajú lesknúce sa sfarbenia.

Fólie a umelé hmoty

Hliníkové fólie a umelé nádoby sa na horúcich varných zónach rozpúšťajú. Ochranná fólia sporáka je na varný panel nevhodná.

Ochrana životného prostredia

Likvidácia v súlade predpismi na ochranou životného prostredia



Spotrebič vybaľte a obal zlikvidujte v súlade s ochranou životného prostredia.

Tento spotrebič je označený v súlade s európskou smernicou 2002/96/ES o odpade z elektrických a elektronických zariadení (waste electrical and electronic equipment - WEEE).

Smernica stanovuje rámec pre zber a recykláciu odpadu z elektrických zariadení v celej EÚ.

Tipy, ako ušetriť energiu

- Používajte hrnce a panvice so silnými, rovnými dnami. Nerovné dna zvyšujú spotrebu energie.
- Priemer dna hrnca a panvice by mal súhlasiť s veľkosťou varnej zóny.
Dbajte prosím na nasledujúce: Výrobcovia riadu často uvádzajú horný priemer hrnca. Ten je väčšinou väčší než priemer dna.
- Na malé množstvo používajte menší hrniec. Veľký a málo naplnený hrniec spotrebuje veľa energie.
- Hrnce vždy priklopte pokrievkou vhodnej veľkosti. Pri varení bez pokrievky sa spotrebuje štyrikrát viac energie.
- Varte v malom množstve vody. Šetrí to energiu. V zelenine sa navyše uchovávajú vitamíny a minerálne látky.
- V pravý čas prepnite na nižší stupeň varenia.
- Využite zvyškové teplo varného panelu. Pri dlhšom čase varenia vypnite varnú zónu už 5-10 minút pred koncom varenia.

Zoznámte sa so svojim spotrebičom

Návod na používanie platí pre rôzne varné panely.
Na *strane 2 a 3* nájdete prehľad typov s údajmi o rozmeroch.

Ovládací panel

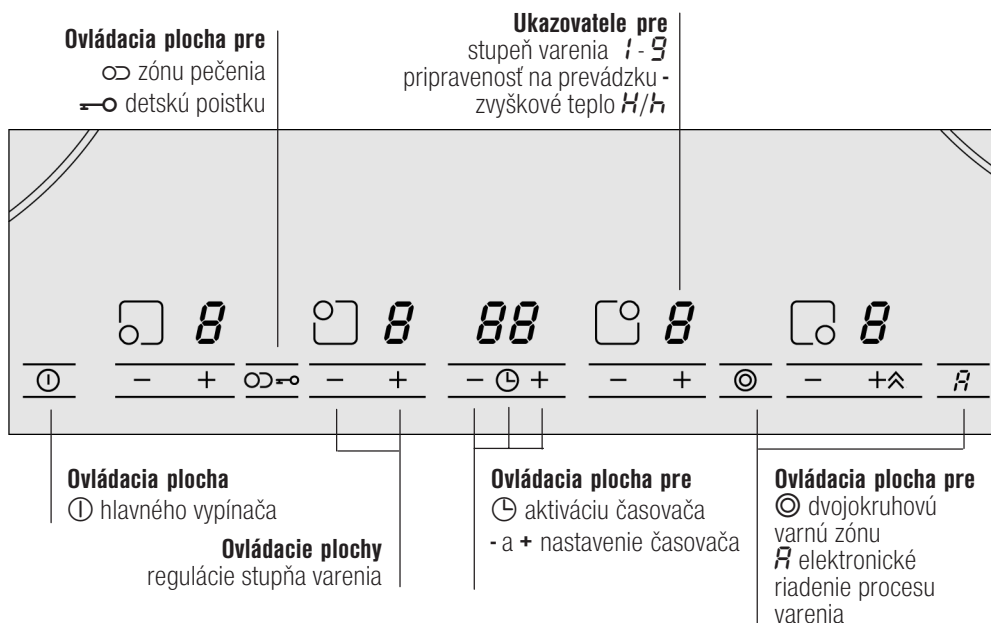

Ovládacie plochy

Ak sa dotknete nejakého symbolu, príslušná funkcia sa aktivuje.

Poznámky

Ak sa súčasne dotknete viacerých políčok, zostanú nastavenia bez zmeny. Môžete tak napríklad utrieť nečistoty v oblasti nastavovania.

Ovládacie plochy vždy uchovávajte suché. Vlhkosť ovplyvňuje ich funkčnosť.

Varné zóny

Varná zóna	Pripojenie a odpojenie
○ Jednookruhová varná zóna	
⊙ Dvojokruhová varná zóna	Dotknite sa symbolu ⊙
∞ Zóna pečenia	Dotknite sa symbolu ∞

Pripojenie varnej zóny: Príslušný ukazovateľ svieti.

Zapnutie varnej zóny: Automaticky sa zvolí naposledy nastavená veľkosť.

Ukazovateľ zvyškového tepla

Varný panel má pre každú varnú zónu dvojstupňový ukazovateľ zvyškového tepla.

Ak je na ukazovateli zobrazené **H**, varná zóna je ešte horúca. Môžete napr. udržiavať teplotu malého pokrmu alebo rozpustiť polevu. Ak ale varná zóna viac vychladne, zmení sa ukazovateľ na **h**.

Ukazovateľ zhasne, keď je varná zóna dostatočne vychladnutá.

Nastavenie varného panela

V tejto kapitole sa dozviete, ako nastavovať varné zóny. V tabuľke nájdete pre jednotlivé jedlá odporúčaný stupeň varenia a čas.

Zapnutie a vypnutie varného panelu

Varný panel zapnite a vypnite pomocou hlavného vypínača.

Zapnutie: Dotknite sa symbolu ①. Ukazovateľ nad hlavným vypínačom svieti. Varný panel je pripravený na prevádzku.

Vypnutie: Dotýkajte sa symbolu ① dovedy, kým ukazovateľ nad hlavným vypínačom nezhasne. Všetky varné zóny sú vypnuté. Ukazovateľ zvyškového tepla svieti naďalej, kým nie sú varné zóny dostatočne vychladnuté.

Upozornenie

Varný panel sa vypína automaticky, pokiaľ sú všetky varné zóny vypnuté dlhšie než 20 sekúnd.

Nastavenie varnej zóny

Symbolmi + a - nastavte požadovaný stupeň varenia.

Stupeň varenia 1 = najnižší výkon

Stupeň varenia 9 = najvyšší výkon

Každý stupeň varenia má medzistupeň. Ten je označený bodkou.

Varný panel musí byť zapnutý.

1. Dotknite sa symbolu + alebo -.
Na ukazovateli svieti 0
2. V priebehu 5 sekúnd sa dotknite symbolu + alebo -.
Zobrazí sa základné nastavenie.
Symbol + stupeň varenia 9
Symbol - stupeň varenia 4

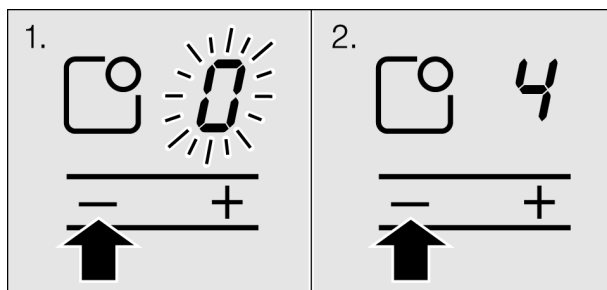

3. Zmena stupňa varenia: Dotýkajte sa symbolu + alebo - dovtedy, kým sa neobjaví požadovaný stupeň varenia.

Vypnutie varnej zóny:

Dotýkajte sa symbolu + alebo - dovtedy, kým sa neobjaví 0. Približne po 5 sekundách sa objaví ukazovateľ zvyškového tepla.

Upozornenie

Teplota varnej zóny sa reguluje zapínaním a vypínaním ohrevu. Aj pri najvyššom výkone sa ohrev môže zapínať a vypínať.

Tabuľka prípravy jedál

V nasledujúcej tabuľke nájdete niekoľko príkladov.

Časy varenia závisia od druhu, hmotnosti a kvality pokrmov. Preto sú možné odchýlky.

Na uvedenie do varu používajte stupeň varenia 9.

	Stupeň pre ďalšie varenie	Čas trvania ďalšej prípravy jedla v minútach
Rozpúšťanie:		
Čokoláda, poleva, maslo, med,	1-2	-
Želatína	1-2	-
Zohrievanie a udržiavanie teploty		
Eintopf (napr. šošovicový Eintopf)	2	-
Mlieko**	1-2	-
Ohriatie párkov vo vodnom kúpeli**	3-4	-
Rozmrazovanie a zohrievanie		
Mrazený špenát	2-3	20-30 min.
Mrazený guláš	2-3	10-15 min.
Dováranie, preváranie		
Knedle	4-5*	20-30 min.
Ryby	4-5*	10-15 min.
Svetlé omáčky, napr. bešamel	1-2	3-6 min.
Šľahané omáčky, napr. bearská omáčka, holandská omáčka	3-4	8-12 min.
Varenie, varenie v pare, dusenie		
Ryža (s dvojnásobným množstvom vody)	2-3	15-30 min.
Ryža v mlieku	1-2	25-35 min.
Zemiaky v šupke	4-5	25-30 min.
Varené zemiaky	4-5	15-25 min.
Cestoviny, rezance	6-7*	6-10 min.
Eintopf, polievky	3-4	15-60 min.
Zelenina	2-3	10-20 min.
Zelenina mrazená	3-4	10-20 min.
Varenie v tlakovom hrnci	4-5	-
Dusenie		
Rolády	4-5	50-60 min.
Dusená pečienka	4-5	60-100 min.
Guláš	2-3	50-60 min.

	Stupeň pre ďalšie varenie	Čas trvania ďalšej prípravy jedla v minútach
Pečenie		
Rezeň, prírodný alebo obaľovaný	6-7	6-10 min.
Rezeň zmrazený	6-7	8-12 min.
Kotleta, prírodná alebo obaľovaná	6-7	8-12 min.
Steak (3 cm hrubý)	7-8	8-12 min.
Prsia z hydiny (2 cm hrubé)	5-6	10-20 min.
Prsia z hydiny, zmrazené	5-6	10-30 min.
Ryba a rybie filé prírodné	5-6	8-20 min.
Ryba a rybie filé obaľované	6-7	8-20 min.
Ryba a rybie filé obaľované a zmrazené napr. rybie prsty	6-7	8-12 min.
Nórske homáre a krevety	7-8	4-10 min.
Jedlá na panvici mrazené	6-7	6-10 min.
Palacinka	6-7	postupne
Omeleta	3-4	postupne
Voľské oká	5-6	3-6 min.
Fritovanie (150-200 g na porciu, fritovať v 1-2 l oleja**)		
Mrazené výrobky, napr. zemiakové hranolčeky, kuracie nugety	8-9	
Krokety	7-8	
Fašírkové guľky	7-8	
Mäso, napr. časti kurčafa	6-7	
Ryba obaľovaná alebo v pivovom cestíčku	5-6	
Zelenina, huby obaľované alebo v pivovom cestíčku	5-6	
Drobné pečivo, napr. šišky, ovocie v pivovom cestíčku	4-5	
* Postupné varenie bez pokrievky		
** Bez pokrievky		

Elektronické riadenie procesu varenia

Elektronické riadenie procesu varenia rozohreje varnú zónu pomocou najvyššieho výkonu a prepne späť na vami zvolený ďalší stupeň varenia.

Čas zohrievania varnej zóny závisí na nastavenom stupni pre ďalšie varenie.

Nastavenie elektronického riadenia procesu varenia

Elektronické riadenie procesu varenia možno aktivovať len počas prvých 30 sekúnd po zapnutí varnej zóny:

1. Nastavte požadovaný stupeň ďalšieho varenia varnej zóny.
2. Dotknite sa symbolu **R**.

Elektronické riadenie procesu varenia je aktivované. Na ukazovateli bliká striedavo **R** so stupňom ďalšieho varenia.

Po uvedení do varu svieti na ukazovateli len stupeň ďalšieho varenia.

Tabuľka prípravy jedál pre elektronické riadenie procesu varenia

V nasledujúcej tabuľke vidíte, na prípravu ktorých jedál je vhodné elektronické riadenie procesu varenia.

Menšie údaje o množstve sa vzťahujú na menšie varné zóny, väčšie údaje o množstve na väčšie varné zóny. Uvedené hodnoty sú orientačné.

Varenie s elektronicky riadeným procesom varenia	Množstvo	Stupeň varenia	Celkový čas prípravy jedla v minútach
Zohrievanie			
Vývar	500 ml-1 l	A 7-8	4-7 min.
Zapražené polievky	500 ml-1 l	A 2-3	3-6 min.
Mlieko**	200-400 ml	A 1-2	4-7 min.
Zohrievanie a udržiavanie teploty			
Eintopf (napr. šošovicový Eintopf)	400-800 g	A 1-2	-
Rozmrazovanie a zohrievanie			
Špenát zmrazený	300-600 g	A 2-3	10-20 min.
Guláš zmrazený	500 g-1kg	A 2-3	20-30 min.
Varenie pod bodom varu			
Ryba	300-600 g	A 4-5*	20-25 min.
Varenie			
Ryža (s dvojnásobným množstvom vody)	125-250 g	A 2-3	20-35 min.
Zemiaky v šupke s 1-3 šálkami vody	750 g-1,5 kg	A 4-5	30-40 min.
Varené zemiaky s 1-3 šálkami vody	750 g-1,5 kg	A 4-5	20-30 min.
Zelenina s 1-3 šálkami vody	500 g-1 kg	A 2-3	15-20 min.
Zelenina mrazená s 1-3 šálkami vody	500 g-1 kg	A 4-5	
Dusenie			
Rolády	4 kusy	A 4-5	50-60 min.
Dusená pečienka	1kg	A 4-5	80-100 min.
Pečenie			
Rezeň, prírodný alebo obaľovaný	1-2	A 6-7	8-12 min.
Kotleta, prírodná alebo obaľovaná	1-2	A 6-7	8-12 min.
Steak (3 cm hrubý)	1-2	A 7-8	8-12 min.
Ryba a rybie filé obaľované	1-2	A 6-7	8-12 min.
Ryba a rybie filé obaľované a mrazené napr. rybie prsty	200-300 g	A 6-7	8-12 min.
Palacinka		A 6-7	postupne piecť
* Postupné varenie bez pokrievky			
** Bez pokrievky			

Tipy pre funkciu elektronického riadenia procesu varenia

Elektronické riadenie procesu varenia je dimenzovaná pre varenie so zachovaním výživnej hodnoty a s malým množstvom vody.



- Pri použití veľkých varných zón nalejte k pokrmu len približne 3 hrnčeky vody, pri malých asi 2.
- Hrnec prikryte pokrievkou.
- Použitie elektronického riadenia procesu varenia sa nehodí pre jedlá, ktoré sa varia vo veľkom množstve vody (napr. cestoviny).

Detská poistka

Vďaka detskej poistke môžete zaistiť, aby deti nezapli varnú zónu.

Zapnutie a vypnutie detskej poistky

Varný panel musí byť vypnutý.

Zapnutie: Dotknite sa symbolu  približne asi 4 sekundy. Symbol  svieti 10 sekúnd. Varný panel je zablokovaný.

Vypnutie: Dotknite sa symbolu  približne asi 4 sekundy. Zablokovanie sa zruší.

Automatická detská poistka

Touto funkciou sa automaticky aktivuje detská poistka, keď varnú zónu vypnete.

Zapnutie a vypnutie

To, ako zapnete automatickú detskú poistku, sa dozviete v kapitole základné nastavenia.

Časovač





Časovač možno používať 2 rôznymi spôsobmi:

- Varná zóna sa má automaticky vypnúť
- Ako kuchynský časovač.

Varná zóna sa má automaticky vypnúť

Nastavenie času trvania

Pre požadovanú varnú zónu zadáte čas trvania. Po uplynutí času trvania sa varná zóna automaticky vypne.

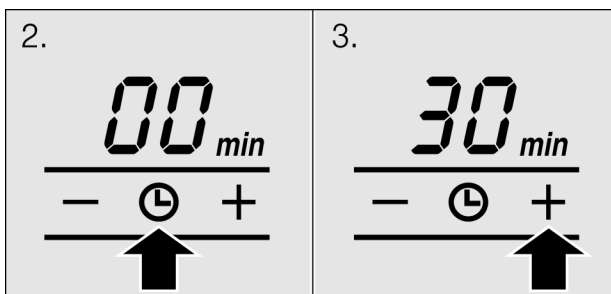

1. Nastavenie stupňa varenia.
2. Dotknite sa symbolu .
Ukazovateľ  požadovanej varnej zóny svieti. Na ukazovateli časovača svieti . Pokiaľ chcete zvoliť inú varnú zónu, dotýkajte sa symbolu  dovtedy, kým sa nerozsvieti ukazovateľ požadovanej varnej zóny .
3. Dotknite sa symbolu + alebo -. Zobrazí sa navrhovaná hodnota.
Symbol +: 30 minút
Symbol -: 10 minút



4. Dotýkajte sa symbolu + alebo - dovtedy, kým sa neobjaví želaný čas trvania na ukazovateli časovača.

Čas plynie. Pokiaľ ste nastavili čas trvania pre viacero varných zón, môžete si dať zobrazíť každý čas trvania. Dotýkajte sa symbolu ⊖ dovedy, kým sa nerozsvieti ukazovateľ požadovanej varnej zóny I→I.

Po uplynutí času

Po uplynutí nastaveného času sa varná zóna vypne. Na ukazovateli varnej zóny svieti . Ukazovateľ I→I varnej zóny svieti jasno. Zaznie signál. Na ukazovateli časovača svieti  10 sekúnd. Dotknite sa symbolu ⊖. Ukazovatele zhasnú a signál stíchnie.

Oprava alebo vymazanie času trvania

Dotýkajte sa symbolu ⊖ dovedy, kým sa nerozsvieti želaný ukazovateľ I→I. Symbolom + alebo - zmeňte dobu trvania alebo nastavte na .

Upozornenie

Čas trvania môžete nastavovať do 99 minút.

Automatický časovač

Touto funkciou môžete predvoliť čas trvania pre všetky varné zóny. Po každom zapnutí varnej zóny plynie predvolený čas trvania. Po uplynutí času trvania sa varná zóna automaticky vypne.

To, ako zapnete automatický časovač, sa dozviete v kapitole základné nastavenia.

Poznámky



Čas trvania pre varnú zónu môžete zmeniť alebo vypnúť automatickým časovačom pre varnú zónu:

Dotýkajte sa symbolu ⊖ dovedy, kým sa nerozsvieti želaný ukazovateľ I→I. Symbolom + alebo - zmeňte čas trvania alebo nastavte na .

Kuchynský časovač



Nastavenie

Pomocou kuchynského časovača možno nastaviť čas do 99 minút. Je nezávislý od všetkých ostatných nastavení.



1. Dotýkajte sa symbolu  dovtedy, kým nezačne svietiť ukazovateľ  pre kuchynský časovač. Na ukazovateli časovača svieti .
2. Dotknite sa symbolu + alebo -. Zobrazí sa navrhovaná hodnota.
Symbol +: 10 minút
Symbol -: 05 minút.
3. Symbolom + alebo - nastavte čas.

O niekoľko sekúnd začne čas plynúť.

Po uplynutí času

Po uplynutí nastaveného času zaznie zvukový signál. Na ukazovateli časovača svieti . Ukazovateľ  kuchynského časovača jasno svieti. Po 10 sekundách ukazovateľ zhasne.

Oprava času

Dotýkajte sa symbolu  dovtedy, kým nezačne svietiť ukazovateľ  pre kuchynský časovač. Symbolom + alebo - nastavte čas.

Automatické časové obmedzenie

Pokiaľ je varná zóna v prevádzke dlhší čas a nezmeníte nastavenie, aktivuje sa automatické časové obmedzenie.

Ohrev varnej zóny sa preruší. Na displeji varnej zóny striedavo bliká *F* a *B*.

Ukazovateľ zhasne, keď sa dotknete ktorejkoľvek ovládacej plochy. Môžete znova vykonať nastavenie.

Po akom čase sa aktivuje časové obmedzenie, závisí od nastaveného stupňa varenia (1 až 10 hodín).

Základné nastavenia

Váš spotrebič má rôzne základné nastavenia. Tieto nastavenia si môžete upraviť podľa vlastných potrieb.

Ukazovateľ	Funkcia
<i>c 1</i>	Automatická detská poistka <i>0</i> Vypnutá.* <i>1</i> Zapnutá.
<i>c 2</i>	Zvukový signál <i>0</i> Potvrdzujúci signál a hlásenie poruchy vypnuté. <i>1</i> Zapnutý len signál hlásenia nesprávnej obsluhy. <i>2</i> Potvrdzujúci signál a signál hlásenia nesprávnej obsluhy zapnutý.*
<i>c 5</i>	Automatický časovač <i>0</i> Vypnutý.* <i>1-99</i> Vypnutie času trvania, podľa ktorého sa majú varné plochy vypnúť.
<i>c 6</i>	Čas trvania signálu časovača <i>1</i> 10 sekúnd.* <i>2</i> 30 sekúnd. <i>3</i> 1 minúta.
<i>c 7</i>	Prípojenie vyhrievacích okruhov <i>0</i> Vypnuté. <i>1</i> Zapnuté. <i>2</i> Posledné nastavenie pred vypnutím varnej zóny.*
<i>c 0</i>	Obnovenie základného nastavenia <i>0</i> Vypnuté. <i>1</i> Zapnuté.

* Základné nastavenie

Zmena základných nastavení

Varný panel musí byť vypnutý.

1. Zapnite varný panel.
2. V priebehu nasledujúcich 10 sekúnd sa dotknite symbolu  4 sekundy.

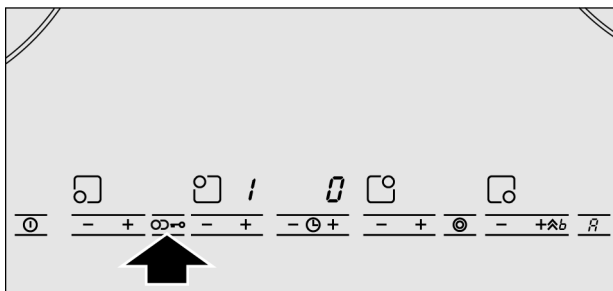

Na ľavom displeji sa striedavo objaví ξ a ι , na pravom displeji svieti \varnothing .

3. Dotýkajte sa symbolu  dovtedy, kým sa na displeji nezobrazí želaný ukazovateľ.
4. Dotýkajte sa symbolu - alebo + dovtedy, kým sa na displeji nezobrazí požadované nastavenie.

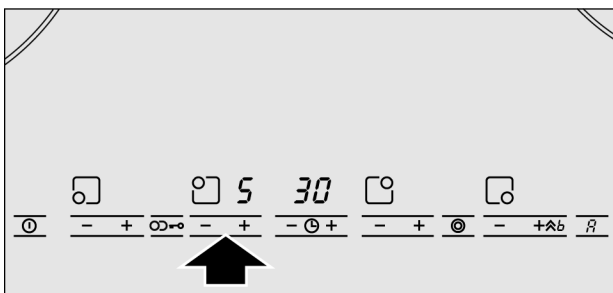

5. Dotknite sa symbolu  4 sekundy.

Nastavenie sa aktivovalo.

Vypnutie

Ak chcete opustiť základné nastavenie, varný panel zapnite hlavným vypínačom a znova ho nastavte.

Čistenie a ošetrovanie

Pokyny nachádzajúce sa v tejto kapitole vám pomôžu pri ošetrovaní vášho varného panela.

Vhodné čistiace a ošetrovacie prostriedky si môžete zakúpiť v našom zákazníckom servise alebo elektronickom obchode.

Sklokeramika

Čistenie

Varný panel vyčistíte po každom varení. Zabráňte tak pripaľovaniu zvyškov.

Varný panel čistite, až keď je dostatočne vychladnutý.

Používajte len čistiace prostriedky vhodné na sklokeramiku. Riadte sa pokynmi na čistenie uvedenými na obale.

Nikdy nepoužívajte:

- čistiaci prostriedok na riad
- abrazívny čistiaci prostriedok
- agresívne čistiace prostriedky ako sprej na čistenie rúry alebo odstraňovač škvŕn
- drsné špongie
- vysokotlakový čistič alebo parný čistič

Škrabka na sklo

Silné znečistenie odstránite najlepšie škrabkou na sklo:

1. Škrabku na sklo odistite.
2. Sklokeramickú plochu očistite čepelou.

Sklokeramickú plochu nečistite krytom škrabky na sklo. Kryt by mohol sklokeramiku poškriabať.



Čepel' je veľmi ostrá. Nebezpečenstvo porezania. Keď sa čepel' nepoužíva, zaistite ju. Poškodenú čepel' ihneď vymeňte.

Údržba

Na údržbu varného panelu používajte ochranné a ošetrojúce prostriedky na sklokeramiku. Riadte sa pokynmi uvedenými na obale.

Rám varného panela

Aby ste predišli poškodeniu rámu varného panela, dodržiavajte, prosím, nasledujúce pokyny:

- Používajte len teplý umývací roztok.
- Nepoužívajte agresívne alebo abrazívne prostriedky.
- Nepoužívajte škrabku na sklo.

Odstránenie poruchy

Ak sa vyskytne porucha, často je spôsobená len nejakou maličkosťou. Kým zavoláte servis, venujte, prosím, pozornosť nasledujúcim pokynom.

Ukazovateľ	Chyba	Opatrenie
Žiadne	Zásobovanie elektrickým prúdom je prerušené.	Skontrolujte domovú poistku spotrebiča. Prostredníctvom iného elektrického spotrebiča skontrolujte, či nie je výpadok elektrického prúdu.
<i>E</i> bliká	Ovládacia plocha je vlhká alebo na nej leží nejaký predmet.	Osušte ovládaciu plochu alebo z nej odstráňte predmet.
<i>Er</i> + číslo	Porucha elektroniky.	Odpojte spotrebič od siete vypnutím domovej poistky alebo ističa v poistkovej skrinke a opäť zapojte po cca 30 sekundách. Ak sa zobrazenie znova objaví, zavolajte servis.
<i>F2</i>	Elektronika je prehriata a vypla príslušnú varnú zónu.	Počkajte, kým varná zóna dostatočne nevychladne. Potom sa dotknite ovládacej plochy varnej zóny.*
<i>F4</i>	Elektronika je prehriata a vypla všetky varné zóny.	Počkajte, kým varná zóna dostatočne nevychladne. Dotknite sa ľubovoľnej ovládacej plochy.*
<i>F8</i>	Varná zóna bola príliš dlho v prevádzke a vypla sa.	Varnú zónu môžete opäť hneď zapnúť.

* Na ovládací panel neukladajte horúci riad.

Zákaznícky servis

Ak potrebujete spotrebič opraviť, je tu pre vás náš zákaznícky servis. Adresu a telefónne číslo najbližšieho zákazníckeho servisu nájdete v telefónnom zozname. Servis vo vašej blízkosti vám poradí aj v uvedených servisných centrách.

Číslo výrobku (E) a výrobné číslo (FD)

Pri kontaktovaní nášho zákazníckeho servisu vždy uveďte číslo výrobku (č. E) a výrobné číslo (č. FD) vášho spotrebiča. Typový štítok s číslami nájdete na doklade s údajmi o spotrebiči.

Montážny návod

PKF 642T14

PKF 645T14

PKN 645T14

1

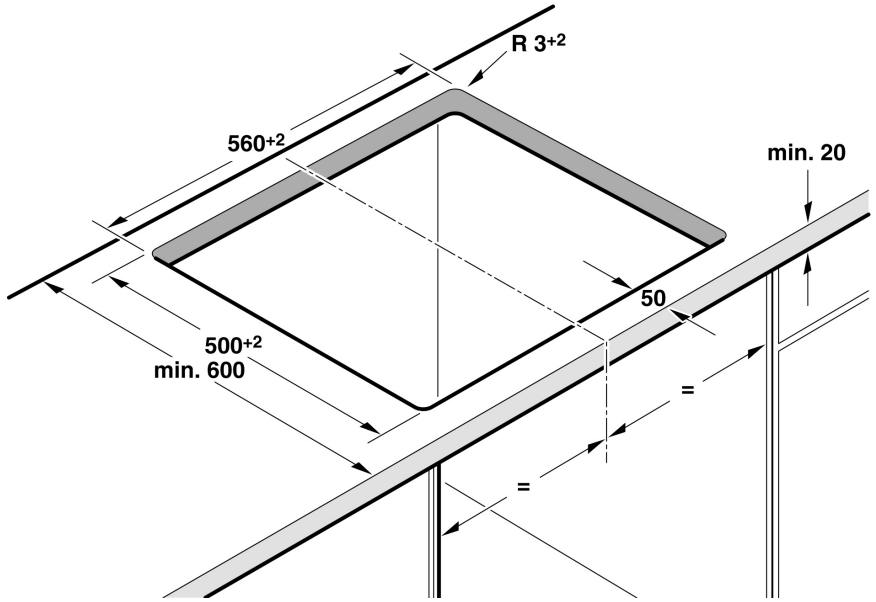
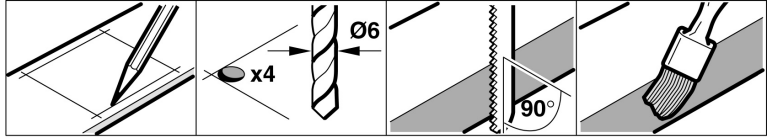

2

2

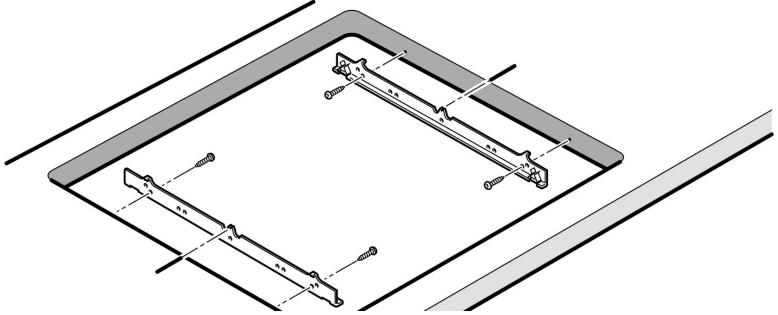
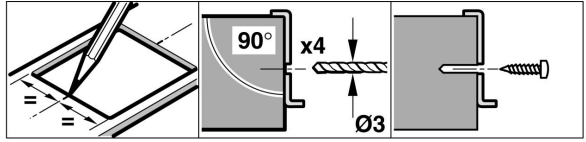

3

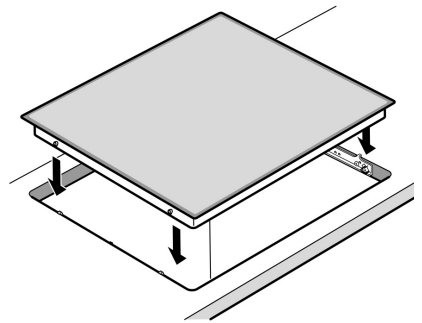
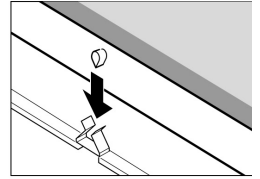
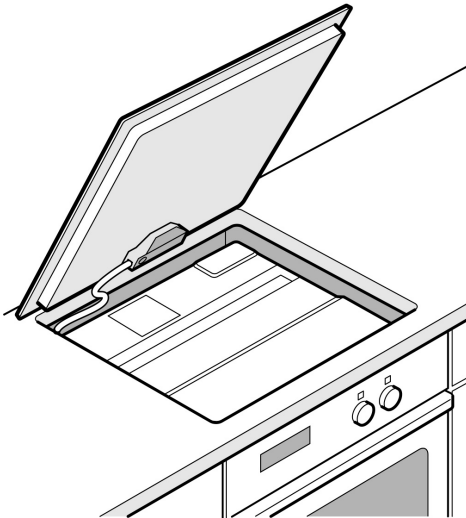

Na to musíte dbať

- Len pri odbornom vstavaní zodpovedajúcom tomuto montážnemu návodu je zaručená bezpečnosť pri používaní. Za škody, ktoré vzniknú na základe neodborného vstavenia, ručí firma, ktorá vstavenie vykonala.
- Elektrické zapojenie môže vykonávať len koncesovaný odborník. Pre túto firmu platia ustanovenia regionálneho dodávateľa elektriny.
- Spotrebič zodpovedá ochrannej triede I a môže byť používaný len v spojení s ochranným vodičom.
- Vyžaduje sa istenie automatmi B alebo C.
- Pri inštalácii musí byť k dispozícii viacpólový rozdeľovač s odstupom kontaktov minimálne 3 mm, alebo sa spotrebič pripojí zástrčkou so systémom ochrany kontaktu. Zástrčka musí byť po vstavaní stále prístupná.
- Pod varným panelom nesmú byť vstavané žiadne chladiace spotrebiče, umývačky, rúry na pečenie bez odvetrávania a podstavné pračky.
- Ak je po vstavaní možné sa dotknúť častí spodnej strany varného panelu, je potrebné namontovať medzidno. Vzdialenosť od najhľbšieho bodu varného panelu - sieťovej prípojky - musí byť minimálne 10 mm. Vhodné medzidno je možné ako príslušenstvo získať v špecializovanej predajni.
- Pracovná doska musí byť rovná a umiestnená vo vodorovnej polohe. Taktiež prostredníctvom výrezu musí byť zaistená stabilita. Smerom k stene musí byť pracovná doska utesnená proti vlhkosti.

Príprava nábytku - obrázok 1

Všetky výrezové práce na nábytku a pracovnej doske vykonajte pred nasadením spotrebičov. Odstráňte piliny, funkcie elektrických súčiastok by mohli byť negatívne ovplyvnené. Stabilita dotyčného nábytku musí byť zaistená aj po vykonaní výrezových prác.

Vstavaný nábytok musí byť tepelne odolný až do 90 °C. Minimálna vzdialenosť spotrebiča od stien nábytku: 70 mm. Plochy po výreze ošetríte tak, aby boli tepelne odolné, zabránite tak ich rozpínaniu následkom vlhkosti.

Pripevnenie upevňovacích lišt s drážkou - obrázok 2

Upozornenie:

Pri obkladaných pracovných doskách používajte spodné otvory pre skrutky. Pri pracovných doskách zo žuly alebo mramoru: na upevnenie skrutkami zavrtajte hmoždinky alebo zdiery pre upevňovacie skrutky, príp. nalepte lišty s drážkou. Na to použijete tepelne odolné lepidlo, ktoré je vhodné pre lepenie kovu na kameň.

Nasadenie a pripojenie varného panelu - obrázok 3

- Napätie vid' typový štítok.
- Pri spotrebičoch bez sieťovej prípojky: Elektrické pripojenie vykonajte len podľa nákresu pripojenia. Ak bude potrebné, namontujte priložené medené mostíky. Pri pripojení 3N ~ nie je svorka 1 obsadená. Túto fázu môžete použiť pre inštaláciu ďalšieho spotrebiča.
- Sieťová prípojka: na pripojenie spotrebiča použijete kábel typu H05 VV-F alebo porovnateľný. Žltozelený vodič pre pripojenie ochranného vodiča musí byť na strane spotrebiča o 10 mm dlhší ako ostatné vodiče.
- Sieťovú prípojku pri vstavaní nepriškrípnete a nevedzte cez ostré hrany.
- Ak je rúra na pečenie podstavená, vedzte sieťovú prípojku k zásuvke po ľavom zadnom rohu rúry. Pri obkladaných pracovných doskách utesnite škáry medzi obkladmi silikónovým tmelom.

Demontáž varného panelu:

Odpojte spotrebič od siete. Tlakom zospodu varný panel vysuňte.

Uistenie dovozcu o vydaní prehlásenia o zhode

Vážený zákazník,

Podľa § 13, odst.5 zákona č. 22/97 Zb. Vás uisťujeme, že na všetky výrobky distribuované spoločnosťou BSH domáci spotrebiče s. r. o. našim obchodným partnerom, bolo vydané prehlásenie o zhode v zmysle zákona č. 22/97 Zb a príslušných nariadení vlády.

Toto uistenie dovozcu o vydaní prehlásenia o zhode sa vzťahuje na všetky výrobky vrátane plynových spotrebičov, ktoré sú obsiahnuté v aktuálnom cenníku firmy BSH domáci spotrebiče s. r. o.

Odporúča sa, aby výrobky montoval a uviedol do prevádzky autorizovaný servis, ktorý poskytuje záruku odbornej montáže, predvedenie a preskúšanie výrobku. Montáž a inštalácia spotrebiča musí byť vykonaná v súlade s vyhláškou ÚBP SR č.718/2002 Z. z. súvisiacich predpisov a noriem v platnom znení. Pred montážou výrobku je nutné, aby boli splnené všetky podmienky pre pripojenie na inžinierske siete podľa platných noriem a podľa návodu na použitie.

Záručné podmienky

- na výrobok sa poskytuje záručná doba 24 mesiacov odo dňa zakúpenia výrobku kupujúcim
- pri reklamácií je podmienkou predložiť platný záručný list a daňový doklad o kúpe výrobku (napr. pokladničný blok, faktúru a pod.)
- ak výrobok je používaný k inému než výrobcom stanovenému účelu, alebo je výrobok používaný v rámci predmetu obchodnej činnosti, poskytuje sa záručná doba 6 mesiacov odo dňa zakúpenia, nakoľko spotrebiče sú určené výhradne pre použitie v domácnosti
- za vadu výrobku sa nepovažuje jeho nadmerné opotrebovanie a z toho vyplývajúce absencie niektorých pôvodných vlastností, ktoré boli spôsobené napr. zanedbaním bežnej údržby, čistenia, nadmerným používaním výrobku
- záručná doba neplynie po dobu, po ktorú kupujúci nemôže užívať tovar pre jeho vady, za ktoré zodpovedá predávajúci
- ak nebude zistená žiadna závada, na ktorú sa vzťahuje bezplatná záručná oprava alebo bude zistená závada nezavinená výrobcom, hradí náklady spojené s vyslaním servisného technika osoba, ktorá uplatnila nárok na túto opravu
- záručné opravy vykonávajú autorizované servisné strediská podľa zoznamu uvedeného v tomto záručnom liste

Právo na bezplatnú opravu výrobku na náklady BSH domáci spotrebiče, s.r.o. organizačná zložka Bratislava zaniká, ak:

- je nečitateľný výrobný štítok, alebo na výrobku chýba
- údaje na záručnom liste, prípadne na doklade o predaji sa líšia od údajov uvedených na výrobnom štítku spotrebiča
- výrobok bol namontovaný v rozpore s návodom na montáž, prípadne nebol dodržaný súlad s platnými STN, alebo s návodom na obsluhu
- výrobok bol neodborne namontovaný, alebo nebol uvedený do prevádzky organizáciou oprávnenou v zmysle vyhlášky ÚBP SR č.718/2002 Z. z., platí pre plynové spotrebiče a spotrebiče s elektrickým napájaním 400 V, ako i na spotrebiče dodávané bez elektrického kábla, prípadne bez elektrickej koncovky
- bola vykonaná konštrukčná zmena alebo zásah do výrobku neoprávnenou osobou
- závada na výrobku vznikla použitím neoriginálnych náhradných dielov, alebo príslušenstva
- sa jedná o poškodenie: mechanické, nadmernou záťažou, v dôsledku vodného kameňa, neodborného zapojenia, živelnou pohromou, vonkajšími vplyvmi a pod.

Vysvetlivka:

V - veľké spotrebiče: automatické práčky, sušičky bielizne, umývačky riadu, mikrovlnné rúry, sporáky, vstavané rúry, varné dosky, odsávače pár, chladničky.

M - malé spotrebiče: vysávače, elektrické krájače, ručné šľahače a ponorné mixéry, kávové mlynčeky, hriankovače, žehličky, fritézy, variče vajec, Espresso automaty, rýchlovarné kanvice, sušiče vlasov.



Rozšírená záruka nad rámec zákona

Pri práčkach a umývačkách riadu sériovo vybavených systémom AquaStop, je výrobcom poskytnutá na toto zariadenie záruka po celú dobu životnosti spotrebiča, a to ako na funkciu zariadenia **AquaStop**, tak aj na škody, ktoré vzniknú preukázateľne poruchou tohoto zariadenia.

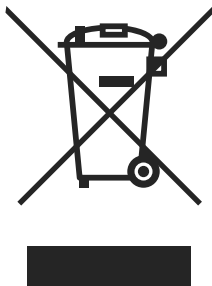

Symbol uvedený na výrobku alebo jeho obale upozorňuje na to, že výrobok po skončení jeho životnosti nepatrí k bežnému domácejmu odpadu, ale ho treba odovzdať do špeciálnej zberne odpadu na recyklovanie elektrických alebo elektronických spotrebičov.

Vašou podporou správnej likvidácie pomáhate získať opäť cenné suroviny a chrániť tak životné prostredie. Ďalšie informácie o recyklovaní tohto výrobku získate na miestnom úrade, v zberni odpadu alebo v združení Envidom, ktoré zabezpečuje zber, prepravu, spracovanie, recykláciu a ekologické zneškodňovanie elektroodpadu v zmysle zákona.

Prehlásenie o hygienickej nezávadnosti výrobkov

Všetky výrobky distribuované spoločnosťou BSH domácí spotřebiče s.r.o. a prichádzajúce do styku s potravinami spĺňajú požiadavky o hygienickej nezávadnosti podľa zákona č. 258/2000 Zb., vyhlášky 38/2001 Zb. Toto prehlásenie sa vzťahuje na všetky výrobky prichádzajúce do styku s potravinami uvedené v aktuálnom cenníku firmy BSH domácí spotřebiče s.r.o.

ZOZNAM SERVISNÝCH STREDISK

PSČ	Mesto	Adresa prevádzky	Service stredisko	Web	E-mail	Telefón 1	Telefón 2
085 01	Bardejov	Partizánska 14	Peter Šplik		peter.spik@stovanet.sk	0544/746227	0905400019
811 07	Bratislava	Mýtna 17	Viva elektroservis	www.vivaservis.sk	servis@vivaservis.sk	0245958855	0905722111
841 02	Bratislava	Tňhavá 38	TECHNO SERVIS BRATISLAVA s r. o.	www.technoservis.sk	technoservis@nextira.sk	0264463643	0907778406
945 01	Komárno	Mesachá 20	LASER Komárno spol. s r.o.	www.laser-ko.sk	servis@laser-ko.sk	0357/702688	0915222454
040 01	Košice	Komenského 14	Ing. Lubor Kolesár Kubiš		kubisservis@mail.t-com.sk	056/6221477	0905894769
071 01	Michalovce	Ul. Obrancov mieru 9	ELEKTROSERVIS VALTIM		valiska.libonitr@stonline.sk	056/6423290	0903855309
949 01	Nitra	Spojovacia 7	EXPRES servis Anna Eimanová		expresservis@naex.sk	037/6524597	0903524108
920 01	Pešťany	Žilinská 47	Domoss Technika a.s.	www.domoss.sk	servis@domoss.sk	033/7744810	033/7742417
068 01	Poprad	Továrenská ul.č.3	TATRACHLAD POPRAD s.r.o.	www.tatrachlad.sk	tatrachlad@tatrachlad.sk	052/7722023	0903906828
080 05	Prešov	Švábska 6695/57A	BARAN servis - Baran Luboš	www.baranservis.sk	baran servis@stonline.sk	051/7721439	0903904572
971 01	Prievidza	V.Clementisa 6	ELEKTROSERVIS Pavlíček Peter	www.petripavlicek-ektroservis.sk	pavlicek_elektroservis@stonline.sk	046/5485778	0905264822
979 01	Rimavská Sobota	Malohontská 2594	N.B.ELEKTROCENTRUM		nbelektrocentrum@stonline.sk	047/5811877	0905664258
034 72	Ružomberok	Liptovská Lužná 496	E servis elektro spotrebiteľov		elpra@speednet.sk	044/4396413	090577817
911 08	Trenčín	Mateja Bela 37	Jozef Rozník	www.bshtservis.sk	roznik@bshtservis.sk	045/5400798	0903702458
960 01	Zvolen	Hviezdoslavová 34	STAFEXPRESS-ELEKTROSERVIS		stafexpress.zservis@mail.t-com.sk	045/5400798	0905259983
010 01	Žilina	Komenského 38	M-SERVIS Mareš Jaroslav	www/m-servis.sk	mservis@zoznam.sk	041/5640627	

