

# BORNHOLM WONDERWALL

Infračervený ohřívač

10045470 10045471 10045472



COMFORTING  
OMFORTING  
FORTINGCOM  
TINGCOMFO  
COMFORTING  
OMFORTING  
FORTINGCOM  
TINGCOMFO

## KLARSTEIN

[www.klarstein.com](http://www.klarstein.com)



**Vážený zákazník,**

Gratulujeme Vám k zakoupení tohoto produktu. Prosím, důkladně si přečtete manuál a dbejte na následující pokyny k montáži, aby se zabránilo škodám na zařízení. Za škody způsobené nedodržením instrukcí a pokynů v tomto manuálu neručíme. Naskenujte QR kód, abyste získali přístup k nejnovějšímu uživatelskému manuálu a dalším informacím o produktu.



---

## OBSAH

---

Bezpečnostní pokyny 4

Montáž 6

Obsluha 8

Čištění a péče 10

Řešení problémů 10

Ovládání zařízení pomocí smartphonu 11

Informační list produktu 13

Pokyny k likvidaci 16

Prohlášení o shodě 16

---

## TECHNICKÁ DATA

---

Kód produktu	10045470	10045471	10045472
Napájení	220-240 V~ 50 Hz		
Výkon	400 W	800 W	1200 W
Rozměry	30 x 100 cm	60 x 100 cm	60 x 120 cm
Standardní frekvence WLAN	802.11 b/g/n		
Radiofrekvenční výkon	2,4 GHz 20 dBm		

---

## BEZPEČNOSTNÍ POKYNY

---

- Před použitím ohřívače si přečtěte návod k použití. Uchovejte si návod k použití a ujistěte se, že zůstane u ohřívače, předáte-li jej novému majiteli.
- Před použitím se ujistěte, že ohřívač a dodané příslušenství jsou kompletní a nepoškozené.
- Ohřívač musí být instalován podle pokynů v návodu k montáži. Síťová zástrčka musí být připojena k zásuvce, která splňuje následující požadavky: AC 220-240 V~, frekvence 50 Hz.
- Ohřívač je vhodný pouze pro vnitřní použití. Nepoužívejte venku.
- Během provozu nenechávejte ohřívač bez dozoru. Udržujte ohřívač mimo dosah dětí: nebezpečí popálení.
- S ohřívačem nepoužívejte externí ovládání. Ohřívač by neměl být nastaven tak, aby se nezapnul, když jej necháte bez dozoru.
- Nepoužívejte ohřívač v blízkosti hořlavých nebo výbušných materiálů: nebezpečí požáru nebo výbuchu.
- Důsledně se vyhýbejte vkládání předmětů do ochranné mřížky ohřívače: nebezpečí úrazu elektrickým proudem.
- Nedotýkejte se kovového krytu, protože se zahřívá, když je ohřívač v provozu: hrozí nebezpečí popálení. Před vypnutím a uložením nechte ohřívač vychladnout.
- Pokud přístroj nebudete delší dobu používat, vytáhněte zástrčku ze zásuvky.
- Před každým použitím elektrického ohřívače se ujistěte, že je v dobrém stavu a neporušený. Ohřívač nezapojujte, pokud je poškozen kryt, kabel nebo zástrčka.
- Při pádu nebo nárazu se může topné těleso poškodit. Před každým použitím se ujistěte, že topné těleso není poškozeno. Nepoužívejte ohřívač, je-li topidlo poškozeno.
- Při přemísťování nebo čištění ohřívače odpojte napájecí kabel ze zásuvky.
- Chcete-li to provést, nejprve vypněte vypínač a poté odpojte napájecí kabel. Zařízení není určeno k použití venku a dbejte na to, abyste netahali za kabel.
- Je přísně zakázáno demontovat elektrický ohřívač bez povolení. Pokud je ohřívač poškozen, kontaktujte odborný servis.
- Zařízení je určeno pouze pro použití v domácnosti.
- Během používání se nedotýkejte povrchu přístroje holou pokožkou: hrozí nebezpečí popálení.
- Nesdílejte zásuvku ohřívače s jinými zařízeními: hrozí nebezpečí požáru přetížením.



### **Pozor: Riziko vzniku požáru!**

Ohřívač nezakrývejte. Pokud zařízení zakryjete, hrozí nebezpečí přehřátí a požáru. Ohřívač nesmí být umístěn přímo pod zásuvkou.

- Pokud je napájecí kabel poškozen, musí jej vyměnit výrobce, jeho poprodejní servis nebo podobně kvalifikovaná osoba, aby se předešlo jakémukoli nebezpečí

- Nepoužívejte prodlužovací kabel, protože se může přehřát a představovat nebezpečí požáru.
- Tento ohřívač není určen k použití v koupelnách, prádelnách nebo podobných prostorách, kde se může vyskytnout vlhkost. Neumísťujte ohřívač tam, kde by mohl spadnout do vany nebo jiného vodního útvaru.
- Nepoužívejte ohřívač v bezprostřední blízkosti vany, sprchy nebo bazénu.
- Děti mladší 3 let by se měly držet mimo, pokud nejsou pod neustálým dohledem.
- Děti ve věku od 3 do 8 let by neměly zapínat nebo vypínat spotřebič, pokud není umístěn nebo instalován v normální poloze pro používání a nejsou-li pod dozorem nebo nebyly poučeny o bezpečném používání spotřebiče a nerozumí možným rizikům. Děti od 3 let do 8 let nesmí zapojovat síťovou zástrčku, obsluhovat zařízení, čistit jej nebo provádět jakoukoli údržbu.
- Toto zařízení mohou používat děti ve věku 8 let a starší a osoby se sníženými fyzickými, smyslovými nebo duševními schopnostmi nebo s nedostatkem zkušeností a znalostí, pokud jsou pod dozorem nebo byly poučeny o bezpečném používání zařízení a rozumějí možným rizikům. Děti se se zařízením nesmí hrát.

Čištění a údržba by neměla být prováděna dětmi které nejsou pod dohledem.





**Pozor: Riziko popálení!**

Některé části tohoto přístroje se mohou velmi zahřát a způsobit popáleniny. Některé části spotřebiče se mohou velmi zahřát a způsobit popáleniny.

## MONTÁŽ

Před montáží se ujistěte, že jsou všechny díly kompletní a že výrobek není poškozen.

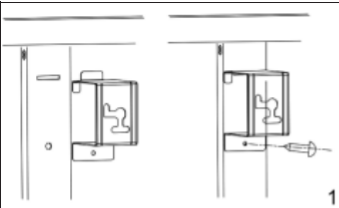
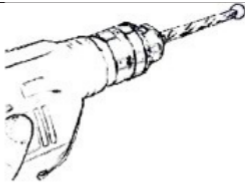
Chcete-li použít elektrický ohřívač jako volně stojící, namontujte jej pomocí dodaných nožiček a postupujte podle níže uvedených pokynů. Ujistěte se, že ohřívač je namontován na rovném, stabilním a čistém povrchu.

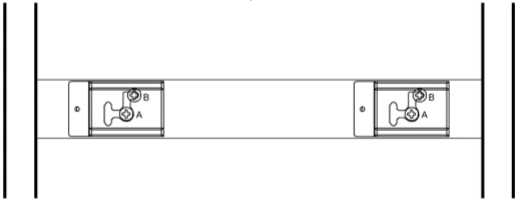
 <p>1</p>	 <p>2</p>
<p>Pomocí 4 kovových nástěnných držáků a 4 kovových šroubů pro nástěnné držáky připevněte tyto držáky na zadní stranu produktu.</p>	<p>Označte si polohy čtyř otvorů na stěnu a vyvrtejte otvory pomocí vrtačky. Ujistěte se, že vzdálenost mezi jednotlivými otvory je stejná jako kulaté otvory na nástěnných držácích.</p>
 <p>3</p>	 <p>4</p>
<p>Vložte do děr plastové hmoždinky</p>	<p>Vložte 4 x kovové šrouby pro připevnění na zeď do plastových hmoždinek.</p>
 <p>5</p>	
<p>Zvedněte ohřívač a nasměrujte čtyři kulaté otvory na konzolách na zadní straně ohřívače na 4 šrouby na stěně a posuňte šroub z polohy A do polohy B mírným pohybem ohřívače.</p>	

### Pokyny pro sestavování nohou

1. Zatlačte čtyři kola na nohy
2. Zařízení položte vzhůru nohama na měkký bavlněný hadřík nebo koberec.
3. Připevněte nožičky k základně ohřívače pomocí dodaných šroubů.

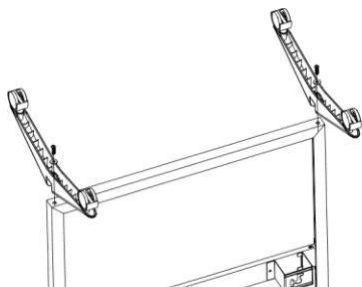

# OBSLUHA

## Ovládací panel

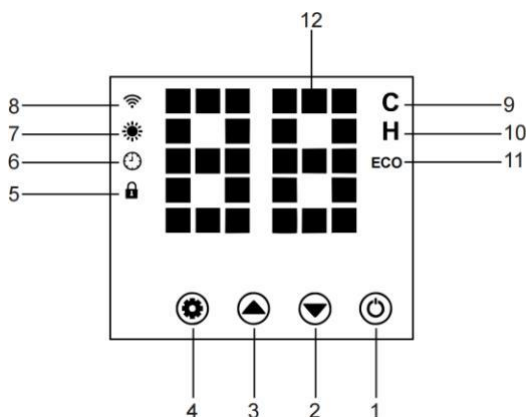

### Provozní část

- 1 ZAPNOUT/VYPNOUT
- 2 Dlouhým stisknutím tlačítka dolů teploty/časovače, vypnete „Dětský zámek“ - Child Lock.
- 3 Dlouhým stisknutím tlačítka dolů teploty/časovače, zapnete „Dětský zámek“ - Child Lock.
- 4 Nastavení program

### Zobrazovací část

- 5 Child lock (dětská pojistka)
- 6 Časovač
- 7 Světlý indikátor ohřívání
- 8 Kontrolka WiFi
- 9 Kontrolka teplotního režimu
- 10 Kontrolka režimu časovače
- 11 Kontrolka ECO (funkce otevřeného okna)
- 12 Zobrazení teploty / časovače

## Dálkový ovladač





## Provoz

1. Zasuňte zástrčku do síťové zásuvky.
2. Zapněte hlavní vypínač, uslyšíte „pípnutí“, rozsvítí se velký displej, poté se zobrazí „--“, bliká kontrolka WIFI a ohřivač je v pohotovostním režimu.
3. Stiskněte „ON/OFF“, na displeji se zobrazí výchozí nastavená teplota 25°C, zařízení začne vytápět, pokud je teplota v místnosti nižší než 25°C, ikona vytápění se rozsvítí; zařízení nebude vytápět, pokud teplota v místnosti dosáhne nebo bude vyšší než 25 °C.
4. Stiskněte tlačítko „nahoru“ nebo „dolů“ pro nastavení teploty, po nastavení bude displej blikat 5 sekund a poté se nastaví zvolená teplota. Každým stisknutím se teplota zvýší nebo sníží o jeden stupeň. Rozsah nastavení teploty 5°C~50°C.
5. Zařízení začne ohřívat, když je nastavená teplota vyšší než pokojová teplota a zastaví vytápění, pokud teplota v místnosti dosáhne vyšší teploty než je nastavená teplota.
6. Stiskněte tlačítko  Haž dokud ikona svítí, pro nastavení časovače 0-24 hodin, s každým stisknutím ▲ zvýšíte čas o jednu hodinu a s každým stisknutím ▼ snížíte čas o jednu hodinu.

Časovač odpočítávání se nastaví po 5 sekundách blikání.

7. Dlouhý stisk  odpojí připojení Wi-Fi nebo přepne mezi rychlým a pomalým blikáním.

---

## ČIŠTĚNÍ A PÉČE

---

Před čištěním ohřívače vypněte ohřívač a nechte ho vychladnout. Odpojte přívod elektrické energie od spotřebiče. Vnější část můžete čistit měkkým vlhkým hadříkem a po čištění nechte zařízení kompletně vyschnout. Nepoužívejte abrazivní čisticí prostředky nebo lak na nábytek, protože by to mohlo poškodit povrchovou úpravu. Pro uvolnění ohřívače ze stěny, pro čištění nebo vymalování, jednoduše otevřete uzávěr šroubu a odšroubujte šrouby, abyste mohli odmontovat ze stěny.

Při krátkodobém skladování jednoduše odpojte ohřívač a odložte ho; při dlouhodobém skladování jej můžete demontovat ze stěny nebo zakrýt krycím materiálem.

---

## ŘEŠENÍ PROBLÉMŮ

---

Pokud váš ohřívač nefunguje, postupujte podle těchto pokynů:

- Ujistěte se, že váš jistič nebo pojistka fungují správně.
- Ujistěte se, že je ohřívač zapojen a že elektrická zásuvka funguje správně.
- Pokud není spínač ON / OFF podsvícený v poloze ON, zašlete ohřívač přímo do servisního střediska na opravu.

---

**POZNÁMKA:** Pokud se vyskytne problém s ohřívačem, přečtěte si informace o záruce. Nepokoušejte se otevírat nebo opravovat ohřívač sami. V takovém případě může dojít k porušení záruky a zásah do zařízení může způsobit poškození zařízení nebo zranění osob. Pokud problém přetrvává, obraťte se na distributora.

---

---

## OVLÁDÁNÍ ZAŘÍZENÍ POMOCÍ TELEFONU

---

Pokud připojíte zařízení do domácí sítě WiFi, můžete ho pohodlně ovládat prostřednictvím příslušné aplikace Klarstein. Aplikace umožňuje nejen vzdálené ovládání zařízení přes váš smartphone, ale také přístup k dalším informacím.

Chcete-li svůj smartphone připojit k zařízení Klarstein, postupujte takto:

- 1 Nejprve si stáhněte aplikaci Klarstein naskenováním QR kódu pomocí chytrého telefonu (viz níže) nebo jej stáhněte přímo z App Store nebo Google Play.
- 2 Ujistěte se, že váš smartphone je připojen ke stejné síti WiFi, ke které má být připojeno vaše Klarstein zařízení.
- 3 Otevřete aplikaci Klarstein.
- 4 Přihlaste se do svého účtu. Pokud nemáte účet, zaregistrujte se v aplikaci Klarstein.
- 5 Postupujte podle pokynů v aplikaci.

### Stažení aplikace

Použijte funkci skenování ve vašem smartphonu pro naskenování kódu QR a uložte si aplikaci do telefonu.

**Poznámka:** Aplikace poskytuje další informace o používání aplikace na pomoc při připojování se k vašemu zařízení hned po prvním otevření.

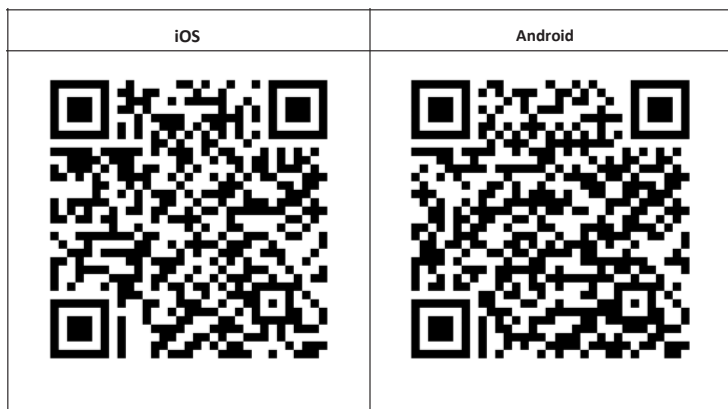

## Řešení problémů s připojením

Pokud vaše zařízení Klarstein nelze nalézt v síti WLAN, zkontrolujte následující:

- 1 Zařízení není zapojeno do zásuvky. Ujistěte se, že je zařízení zapojeno do elektrické zásuvky.
- 2 Zařízení je v párovacím režimu. Ujistěte se, že indikátor WiFi (LED) na ovládacím panelu chytrého zařízení bliká tak, jak je popsáno v pokynech „Obnovit nastavení WiFi“ vašeho smart zařízení (pokyny jsou obvykle dostupné o procesu připojení zařízení).
- 3 Přístupový bod WiFi nepracuje na frekvenci 2,4 GHz. Zajistěte, aby váš přístupový bod fungoval v pásmu 2,4 GHz a abyste měli samostatné pásmo SSID v pásmu 2,4 GHz. Pokud si nejste jisti operačním pásmem svého přístupového bodu, kontaktujte společnost poskytovatele internetu.

**Důležité:** Upozorňujeme, že pokud je váš router WiFi dvoupásmový – pracuje v pásmu 2,4 GHz i 5 GHz – musíte oddělit SSID pro každé pásmo a pro připojení použít 2,4 GHz SSID.

- 4 Nastavení brány firewall vaší sítě WiFi; nastavení brány firewall vaší sítě WiFi nemusí aplikaci Klarstein umožnit konfiguraci nastavení WiFi ve vašem inteligentním zařízení. Ujistěte se, že nepoužíváte veřejnou WiFi síť, např. letiště, internáty, firmy a pod.
- 5 Různé údaje používané v smartphonu a aplikaci. Ujistěte se, že nastavení WiFi zadané v aplikaci Klarstein jsou stejné jako ty, ke kterým je připojen váš smartphone.

Pokud se vašemu chytrému zařízení přesto nepodaří připojit k aplikaci dle výše uvedených bodů, kontaktujte nás prostřednictvím e-mailu s prosbou o podporu: [appsupport@go-bbg.com](mailto:appsupport@go-bbg.com)

# INFORMAČNÍ LIST PRODUKTU

Identifikátor (-y) modelu:	10045470						
Produkt	Symbol	Hodnota	Jednotka	Produkt	Jednotka		
Teplný výkon				Typ tepelného příkonu, pouze pro elektrické topné tělesa			
Nominální teplotní výkon	$P_{nom}$	0,40	kW	Manuální ovládání teploty pomocí integrovaného termostatu	Ne		
Minimální teplotní výkon (orientační)	$P_{min}$	0,40	kW	Manuální ovládání teploty pomocí zpětné vazby pokojové a / nebo venkovní teploty	Ne		
Maximální kontinuální Výstup tepla	$P_{max}$	0,40	kW	Manuální ovládání teploty pomocí zpětné vazby pokojové a / nebo venkovní teploty	Ne		
Dodatečná spotřeba elektrické energie				Teplný výkon s dopomocí ventilátoru	Ne		
Při nominálním tepelném výkonu	$e_{lmax}$	Není k dispozici	kW	Typ tepelného výkonu / regulace teploty místnosti			
při minimálním tepelném výkonu	$e_{lmin}$	Není k dispozici	kW	jednostupňový teplotní výkon a žádná regulace teploty místnosti	Ne		
V pohotovostním režimu	$e_{lsa}$	0,26	W	Dva nebo více manuálních stupňů, bez regulace pokojové teploty	Ne		
				s mechanickým termostatem a regulátorem prostorové teploty	Ne		
				s elektronickou regulací teploty místnosti	Ne		
				elektronická regulace teploty místnosti plus denní časovač	Ne		
				elektronická regulace teploty místnosti plus týdenní časovač	Ano		
				<b>Jiné možnosti ovládání</b>			
				Ovládání pokojové teploty s detekcí pohybu	Ne		
				Ovládání pokojové teploty s detekcí otevřených oken	Ano		
				s možností dálkového ovládání	Ne		
				s ovládáním adaptivního startu	Ne		
				s omezovačem času provozu	Ano		
Se senzorem žárovky	Ne						
Kontaktní informace	Chal-Tec GmbH, Wallstraße 16, 10179 Berlin, Německo.						

<b>Identifikátor (-y) modelu:</b>	10045471						
<b>Produkt</b>	Symbol	Hodnota	Jednotka	Produkt	Jednotka		
<b>Teplný výkon</b>				<b>Typ tepelného příkonu, pouze pro elektrické topné tělesa</b>			
Nominální teplotní výkon	$P_{nom}$	0,80	kW	Manuální ovládání teploty pomocí integrovaného termostatu	Ne		
Minimální tepelný výkon (orientační)	$P_{min}$	0,80	kW	Manuální ovládání teploty pomocí zpětné vazby pokojové a / nebo venkovní teploty teplotu	Ne		
Maximální kontinuální Výstup tepla	$P_{max}$	0,80	kW	Manuální ovládání teploty pomocí zpětné vazby pokojové a / nebo venkovní teploty	Ne		
<b>Dodatečná spotřeba elektrické energie</b>				Tepelný výkon s dopomocí ventilátoru	Ne		
Při nominálním tepelném výkonu	$e_{lmax}$	Není k dispozici	kW	<b>Typ tepelného výkonu / regulace teploty místnosti</b>			
při minimálním tepelném výkonu	$e_{lmin}$	Není k dispozici	kW	jednostupňový tepelný výkon a žádná regulace teploty místnosti	Ne		
V pohotovostním režimu	$e_{lSB}$	0,26	W	Dva nebo více manuálních stupňů, bez regulace pokojové teploty	Ne		
				s mechanickým termostatem a regulátorem prostorové teploty	Ne		
				s elektronickou regulací teploty místnosti	Ne		
				elektronická regulace teploty místnosti plus denní časovač	Ne		
				elektronická regulace teploty místnosti plus týdenní časovač	Ano		
				<b>Jiné možnosti ovládání</b>			
				Ovládání pokojové teploty s detekcí pohybu	Ne		
				Ovládání pokojové teploty s detekcí otevřených oken	Ano		
				s možností dálkového ovládání	Ne		
				s ovládním adaptivního startu	Ne		
				s omezovačem času provozu	Ano		
Se senzorem žárovky	Ne						
<b>Kontaktní informace</b>	Chal-Tec GmbH, Wallstraße 16, 10179 Berlín, Německo.						

<b>Identifikátor (-y) modelu:</b>	10045472						
<b>Produkt</b>	<b>Symbol</b>	<b>Hodnota</b>	<b>Jednotka</b>	<b>Produkt</b>	<b>Jednotka</b>		
<b>Teplný výkon</b>				<b>Typ tepelného příkonu, pouze pro elektrické topné tělesa</b>			
Nominální teplotní výkon	P <sub>nom</sub>	1,2	kW	Manuální ovládání teploty pomocí integrovaného termostatu	Ne		
Minimální tepelný výkon (orientační)	P <sub>min</sub>	1,2	kW	Manuální ovládání teploty pomocí zpětné vazby pokojové a / nebo venkovní teploty	Ne		
Maximální kontinuální Výstup tepla	P <sub>max</sub>	1,2	kW	Manuální ovládání teploty pomocí zpětné vazby pokojové a / nebo venkovní teploty	Ne		
<b>Dodatečná spotřeba elektrické energie</b>				Tepelný výkon s dopomocí ventilátoru	Ne		
Při nominálním tepelném výkonu	e <sub>lmax</sub>	Není k dispozici	kW	<b>Typ tepelného výkonu / regulace teploty místnosti</b>			
při minimálním tepelném výkonu	e <sub>lmin</sub>	Není k dispozici	kW	jednostupňový tepelný výkon a žádná regulace teploty místnosti	Ne		
V pohotovostním režimu	e <sub>lsa</sub>	0,26	W	Dva nebo více manuálních stupňů, bez regulace pokojové teploty	Ne		
				s mechanickým termostatem a regulátorem prostorové teploty	Ne		
				s elektronickou regulací teploty místnosti	Ne		
				elektronická regulace teploty místnosti plus denní časovač	Ne		
				elektronická regulace teploty místnosti plus týdenní časovač	Ano		
				<b>Jiné možnosti ovládání</b>			
				Ovládání pokojové teploty s detekcí pohybu		Ne	
				Ovládání pokojové teploty s detekcí otevřených oken		Ano	
				s možností dálkového ovládání		Ne	
				s ovládaním adaptivního startu		Ne	
				s omezovačem času provozu		Ano	
Se senzorem žárovky		Ne					
<b>Kontaktní informace</b>	Chal-Tec GmbH, Wallstraße 16, 10179 Berlín, Německo.						

---

## POKYNY K LIKVIDACI

---



Pokud ve vaší zemi existují právní předpisy o zneškodňování elektrických a elektronických zařízení, tento symbol na výrobku nebo jeho obalu znamená, že tento výrobek nesmí být likvidován spolu s domácím komunálním odpadem. Místo toho ho třeba odevzdat na sběrném místě pro recyklaci elektrických a elektronických zařízení. Tím, že jej zlikvidujete v souladu s pravidly, chráníte životní prostředí a zdraví svých blízkých před negativními důsledky. Předpisy chráníte životní prostředí a zdraví svých blízkých před negativními následky. Informace o recyklaci a likvidaci tohoto produktu získáte od místních úřadů nebo u služby likvidace domácího odpadu.

Tento výrobek obsahuje baterie. Pokud existuje ve vaší zemi zákonný předpis o likvidaci baterií, baterie se nesmí likvidovat spolu s domovním odpadem. Získejte informace o místních předpisech pro likvidaci baterií. Jejich likvidaci v souladu s předpisy chráníte životní prostředí a zdraví svých blízkých před negativními následky.

---

## PROHLÁŠENÍ O SHODĚ

---



### Výrobce:

Chal-Tec GmbH, Wallstraße 16, 10179 Berlín,  
Německo.

Společnost Chal-Tec GmbH tímto prohlašuje, že rádiové zařízení typu Bornholm Wonderwall Screen je v souladu se směrnicí 2014/53/EU. Úplné znění EU prohlášení o shodě je k dispozici na této internetové adrese:  
[use.berlin/10045470](http://use.berlin/10045470)







**KLARSTEIN**