

TOSHIBA



ZMYWARKA DO NACZYŃ INSTRUKCJA OBSŁUGI

Model:

DW-08T2EE(W)-PL



DW-08T2EE(S)-PL

Przed użyciem ZMYWARKI przeczytać uważnie niniejszą instrukcję i przechowywać ją w dobrym stanie.

INSTRUKCJA BEZPIECZEŃSTWA

Wszystkie opisane instrukcje powinny być dokładnie przeczytane i przestrzegane.







- Instrukcje te są środkami ostrożności mającymi na celu zapobieganie ryzyku poważnych urazów lub śmierci użytkownika, a także wszelkich szkód materialnych.

ZNAKOWANIA	
 OSTRZEŻENIE	OSTRZEŻENIE wskazuje na duże prawdopodobieństwo poważnych urazów (*1) lub śmierci użytkownika.
 UWAGA	POUCZENIE wskazuje na duże prawdopodobieństwo poważnych urazów (*2) lub strat materialnych (*3).



(*1) Poważne urazy - urazy wymagające hospitalizacji, długiego leczenia lub ślepota, oparzenia skórne gorącym i zimnym, porażenie prądem, złamanie kości lub zatrucie.











(*2) Uraz - uraz, oparzenia skórne lub porażenie prądem, które nie wymagają hospitalizacji ani długiego leczenia.









(*3) Utrata mienia – utrata rozszerzona domów, mebli, zwierząt domowych lub zwierzątek.

SYMBOLE	
 ZABRONIONE!	 ZABRONIONE! Wskazuje czynności zabronione. Szczegółowe instrukcje zostaną podane po wewnętrznej stronie okręgu lub wokół symbolu na rysunkach lub też w formie pisemnej.
 WAŻNY	 WAŻNY! Wskazuje na działania obowiązkowe. Szczegółowe instrukcje zostaną podane po wewnętrznej stronie okręgu lub wokół symbolu na rysunkach lub też w formie pisemnej.
 UWAGA	 UWAGA! Zaleca podjęcie środków ostrożności. Szczegółowe instrukcje zostaną podane po wewnętrznej stronie trójkąta lub wokół symbolu na rysunkach lub też w formie pisemnej.











Ostrzeżenie











 Z dala od dzieci	<ul style="list-style-type: none">• Nie zezwalać na obsługę zmywarki przez osoby niepełnoletnie. Zmywarka nie może być używana przez osoby (w tym dzieci) o ograniczonych zdolnościach fizycznych, sensorycznych lub umysłowych lub nieposiadające doświadczenia i wiedzy, chyba że są one pod nadzorem lub otrzymały instrukcje dotyczące obsługi urządzenia od osoby odpowiedzialnej za ich bezpieczeństwo.• Należy uważać na dzieci i upewnić się, że nie będą się one bawiły zmywarką.• Materiał opakowaniowy może być niebezpieczny dla dzieci.
 Zakaz modyfikacji	<ul style="list-style-type: none">• Nie należy demontować ani modyfikować zmywarki. Może to spowodować pożar, porażenie prądem lub awarię, a także doprowadzić do urazów ciała. Jeśli wymagana jest naprawa, należy skontaktować się ze sprzedawcą zmywarki.
 Porażenie prądem	<ul style="list-style-type: none">• Należy używać odpowiedniego źródła zasilania zgodnie z mocą podaną na tabliczce znamionowej zmywarki. Może to spowodować pożar lub porażenie prądem elektrycznym. Użycie niewłaściwego źródła zasilania może spowodować przegrzanie gniazdka i wywołać pożar.

 <p>Odłączyć wtyczkę zasilania</p>	<ul style="list-style-type: none"> Przed czyszczeniem lub konserwacją zmywarki należy najpierw odłączyć wtyczkę zasilania.
 <p>Nie dotykać mokrą ręką</p>	<ul style="list-style-type: none"> Nie należy podłączać ani odłączać wtyczki zasilania mokrą ręką. Może to spowodować porażenie prądem lub awarię, a także doprowadzić do urazów ciała.
 <p>Porażenie prądem</p>	<ul style="list-style-type: none"> Nie używać uszkodzonych przewodów zasilających, wtyczki zasilania lub luźnego gniazda zasilania. Może to spowodować porażenie prądem lub awarię, a także doprowadzić do urazów ciała lub pożarów.
 <p>Zakaz demontażu i napraw bez zezwolenia</p>	<ul style="list-style-type: none"> Nie wolno uszkodzać przewodu zasilania. Przewodów zasilania nie wolno uszkodzać, przecinać ani obrabiać lub też zginać, ciągnąć, skręcać ani wiązać. Ponadto nie wolno szarpać metalowych części przewodu zasilania, umieszczać na nim ciężarków ani zaciskać przewodu zasilania. Przewód zasilania może zostać uszkodzony i spowodować pożar lub porażenie prądem. Jeśli przewód zasilania jest uszkodzony, musi on zostać wymieniony przez producenta lub jego przedstawiciela serwisowego lub też przez personel o podobnych kwalifikacjach tak, aby zapobiec niebezpieczeństwu.
 <p>Zakaz oblewania wodą</p>	<ul style="list-style-type: none"> Nie należy oblewać wodą części korpusu głównego zmywarki. Może to spowodować wypadki z porażeniem prądem lub zwarcia.
 <p>Trzymać z dala od materiałów łatwopalnych</p>	<ul style="list-style-type: none"> Nie wkładać do zmywarki materiałów łatwopalnych. Nie wkładać do zmywarki materiałów łatwopalnych takich jak nafta, benzyna, olej lotny, rozcieńczalnik, alkohol etylowy itp. oraz naczyń zawierających takie substancje. Może to spowodować wybuch lub pożar.
 <p>Wyrzucić kurz</p>	<ul style="list-style-type: none"> Wyrzucić kurz lub brud nagromadzony na wtyczce przewodu zasilania. Nagromadzony kurz lub brud może spowodować pożar.
 <p>Zabronione</p>	<ul style="list-style-type: none"> Nie dotykać wnętrza obudowy oraz dysz parowych podczas pracy urządzenia i 30 minut po jej zakończeniu. Istnieje obawa, że mogą wystąpić poparzenia.
 <p>Instrukcja</p>	<ul style="list-style-type: none"> Wyjąć naczynia, wyczyścić filtry, przejść do obsługi minimum 30 minut po przeprowadzeniu operacji. Istnieje obawa, że mogą wystąpić poparzenia.
 <p>Zabronione</p>	<ul style="list-style-type: none"> Nie należy używać przedłużacza. Może to spowodować pożar ze względu na wysoką temperaturą.
 <p>Instrukcja</p>	<ul style="list-style-type: none"> W przypadku wystąpienia nieprawidłowości, takich jak brak ruchu ramienia spryskującego, dym lub dziwny zapach, należy natychmiast odłączyć wtyczkę zasilania i zaprzestać używania zmywarki. Należy zwrócić się do przedstawiciela, u którego zakupiono urządzenie, w celu dokonania przeglądu/naprawy. Istnieje niebezpieczeństwo porażenia prądem elektrycznym oraz pożaru na skutek wycieku prądu lub zwarcia.

 Włożyć wtyczkę	<ul style="list-style-type: none"> Włożyć wtyczkę zasilania do podstawy i poprowadzić przewód dołem. Jeśli przewód jest skierowany ku górze lub jeśli wtyczka jest włożona niekompletnie, może to spowodować pożar w wyniku wycieku prądu lub wydzielania się ciepła.
 Zabronione	<ul style="list-style-type: none"> Nie należy obsługiwać zmywarki, wkładając do jej wnętrza łatwopalne przedmioty, takie jak ręczniki i ścierki. Istnieje obawa wystąpienia pożaru.
 Instrukcja	<ul style="list-style-type: none"> Odseparować od źródła ciepła, takiego jak kuchenka gazowa, 15 cm lub więcej. Istnieje obawa wystąpienia pożarów i deformacji.
 Zabronione	<ul style="list-style-type: none"> Na urządzeniu głównym nie należy umieszczać żadnych przedmiotów. Na urządzeniu głównym nie należy umieszczać ciężkich lub gorących przedmiotów, takich jak pojemniki z wodą lub gorącą wodą, urządzenia grzewcze, szklanki, produkty elektryczne, sztućce itp. Upadek podczas otwierania i zamykania drzwi może spowodować urazy ciała. Ponadto, rozlana woda może pogorszyć izolację i spowodować wyciek elektryczny oraz pożar.
 Trzymać z dala od materiałów łatwopalnych	<ul style="list-style-type: none"> Nie należy umieszczać zmywarki w pobliżu ognia. Nie kłaść palącej się świecy lub papierosa na zmywarce. Może to spowodować pożar.
 Ostrożna instalacja	<ul style="list-style-type: none"> Upewnij się, że zmywarka może być ustawiona w miejscu o dobrym odpływie wody. Używanie zmywarki ze słabym odpływem może spowodować cofanie się wody do zmywarki i doprowadzić do porażenia prądem lub pożaru.
 Prawidłowe uziemienie	<ul style="list-style-type: none"> Zmywarka musi być uziemiona. Po uziemieniu opór prądu jest minimalny, co może zmniejszyć niebezpieczeństwo porażenia prądem, gdy zmywarka znajdzie się w stanie usterki. Przewody elektryczne tej zmywarki posiadają przewód uziemiający i wtyczkę uziemiającą. Nieprawidłowe podłączenie przewodu uziemiającego spowoduje porażenie prądem. Jeśli wystąpi usterka E3, należy wyjąć wtyczkę z gniazdka, a naprawą powinien zająć się profesjonalny elektryk lub serwis.
 Zakaz demontażu i napraw bez zezwolenia	<ul style="list-style-type: none"> Nie należy zmieniać wtyczki bez zezwolenia. Jeżeli wtyczka nie pasuje do gniazdka, odpowiednie gniazdko powinno zostać zainstalowane przez profesjonalnego elektryka.

⚠ Uwaga

 Nie ciągnąć na siłę	<ul style="list-style-type: none"> Podczas odłączania wtyczki od gniazdka nie należy ciągnąć przewodu zasilania na siłę. Wyciągać chwytając za wtyczkę. Może to spowodować porażenie prądem lub awarię oraz doprowadzić do urazów ciała.
 Nie używać	<ul style="list-style-type: none"> Nie używać mydła, proszku do prania ani innych środków do dezynfekcji rąk. Należy stosować wyłącznie proszek do mycia naczyń odpowiedni dla automatycznej zmywarki do naczyń. Może to spowodować awarię urządzenia.
 Nie myć	<ul style="list-style-type: none"> Nie myć naczyń z tworzyw sztucznych. <p>W przypadku naczyń z tworzyw sztucznych w zmywarce można myć tylko te, które są oznaczone jako bezpieczne dla zmywarki lub w innych podobnych sytuacjach. W przypadku naczyń z tworzyw sztucznych bez oznaczeń, należy sprawdzić szczegóły u producenta naczyń.</p>
 Środowisko zastosowania	<ul style="list-style-type: none"> Tylko do użytku wewnątrz pomieszczeń. <p>Takie urządzenie domowe jest przeznaczone do użytku domowego, np:</p> <ul style="list-style-type: none"> - Zastosowanie w kuchni pracowniczej w sklepie, biurze i innych środowiskach pracy; - Gospodarstwo wiejskie; - Zastosowanie dla klientów w hotelu, hotelu samochodowym i innych środowiskach mieszkalnych; - Środowisko zajazdowe
 Zakaz wspinania się	<ul style="list-style-type: none"> Nie siadać ani nie stawać na stojaku na naczynia lub drzwiach zmywarki. Może to doprowadzić do niebezpieczeństwa urazów ciała spowodowanych deformacją lub uszkodzeniem.
 Wyciągnąć wtyczkę zasilania	<ul style="list-style-type: none"> Gdy zmywarka nie jest używana przez dłuższy czas, należy wyciągnąć wtyczkę z gniazdka i zamknąć drzwiczki zmywarki. Porażenie prądem lub zwarcie może być spowodowane degradacją materiału izolacyjnego.
 Należy dbać o drzwiczki	<ul style="list-style-type: none"> Drzwiczki powinny być zamknięte, aby zapobiec potknięciu się. Otwarcie drzwiczek podczas zmywania jest bardzo niebezpieczne, gdyż gorąca woda może spowodować poparzenie.
 Dbać o bezpieczeństwo	<ul style="list-style-type: none"> Podczas wkładania przedmiotów (naczyń, narzędzi kuchennych itp.) do zmywarki: <ol style="list-style-type: none"> Należy uważać na ostre narzędzia tak, aby nie porysowały one listwy uszczelniającej drzwi. Ostrzeżenie: noże i inne ostre przyrządy należy wkładać do kosza, ostrym końcem do dołu lub na płasko.
 Dbać o czyszczenie	<ul style="list-style-type: none"> Zwiliżyć miękką szmatkę łagodnym roztworem czyszczącym, następnie przetrzeć urządzenie i wytrzeć do sucha suchą szmatką.
 Uwaga	<ul style="list-style-type: none"> Po umyciu sprawdzić, czy proszek do mycia naczyń jest opróżniony. Po pierwsze, przed użyciem zmywarki należy sprawdzić, czy na panelu nie ma powiadomienia o błędzie lub nieprawidłowościach. Podczas instalowania zmywarki należy użyć nowego węża do wody. Nie należy używać aktualnego węża do wody. Maksymalne ciśnienie wlotowe wynosi 1 MPa Minimalne ciśnienie wlotowe wody wynosi 0,04 MPa.

 Ładowność	<ul style="list-style-type: none"> Pojemność zmywania (60436: 88 szt (Filiżanka x4 + Spodek x4 + Szklanka x8 + Kubek x4 + Widelec x8+ Łyżka deserowa x8 + Łyżka do zupy x8+ Nóż x8 + Łyżka do herbaty x8 + Talerz obiadowy x4 + Talerz do zupy x4 + Miska deserowa x4 + Talerz deserowy z melaminy x4 + Talerz deserowy x4 + Miska z melaminy x1 + Mały garnek x1 + Pólmisek owalny x1 + Miska szklana x1 + Łyżka do serwowania x2 + Chochla do sosu x1 + Widelec do serwowania x1
 Zabronione	<ul style="list-style-type: none"> Nie należy mocno naciskać na drzwiczki i korpus, ani nie wywierać nacisku skierowanego w dół na drzwiczki. Upadek może spowodować urazy ciała.
 Uwaga na przygniecenie palców	<ul style="list-style-type: none"> Należy uważać, aby nie zatrasnąć palców podczas otwierania i zamykania drzwiczek. <p>Istnieje ryzyko odniesienia obrażeń podczas zatrzasknięcia palców.</p>
 Zabronione	<ul style="list-style-type: none"> Nie zbliżać się do otworu wylotowego. <p>Para lub gorące powietrze mogą spowodować oparzenia.</p>
 Uwaga na oparzenia	<ul style="list-style-type: none"> Podczas używania lub po użyciu zmywarki należy zwracać uwagę na wypływającą gorącą wodę. <p>Istnieje możliwość wypływu gorącej wody o wysokiej temperaturze i związane z tym ryzyko oparzenia.</p>
 Zabronione	<ul style="list-style-type: none"> Zabrania się uderzania lub stukania w zmywarkę. <p>Porażenie prądem, wyciek elektryczny, zwarcie może spowodować pożar.</p>
 Instrukcja	<ul style="list-style-type: none"> Ustawić prawidłowo filtry. <p>Resztki zapychają się, powodując awarię.</p>
 Zabronione	<ul style="list-style-type: none"> Nie wkładać lekkich i małych naczyń, takich jak plastikowe pojemniki. <p>Jeśli zostaną one upuszczone przez ciśnienie strumienia wody, może to spowodować awarię z powodu zatkania zmywarki.</p>
 Zabronione	<ul style="list-style-type: none"> Nie używać do celów innych niż suszenie naczyń w zmywarce. <p>Może to spowodować nieprawidłowe działanie.</p>
 Instrukcja	<ul style="list-style-type: none"> Ustawić urządzenie główne na twardej, równej powierzchni. <p>Normalne działanie może nie być możliwe. Może to spowodować wyciek wody.</p>
 Instrukcja	<ul style="list-style-type: none"> Podłączenie rury odpływowej należy wykonać w sposób gwarantujący pewność takiego połączenia. <p>Może to spowodować wyciek wody.</p>

Postępowanie

- Z opakowaniem zmywarki należy obchodzić się wyjątkowo ostrożnie.
- Wszystkie opakowania nadają się do recyklingu.
- Części plastikowe są oznaczone skrótem międzynarodowego standardu;



PE	Polietylen, np. materiał opakowania w formie tabletkowanej
PS	Polistyren, np. materiał opakowaniowy
POM	Poliacetal lub polioks, np. klipsy plastikowe
ABS	Akrylonitryl-butadien-styren, np. panel sterowania
PP	Polipropylen, np. ścianka wewnętrzna

⚠ Ostrzeżenie

- Materiał opakowaniowy może być niebezpieczny dla dzieci!
- Utylizacja opakowania i maszyny powinna być przekazana dla centrum recyklingu.
- Gdy urządzenie nie jest w użyciu, należy wyłączyć zasilanie i zamknąć drzwi urządzenia.
- Opakowanie kartonowe wykonane jest z papieru pochodzącego z recyklingu i powinno być zebrane do ponownego recyklingu.
- Jeśli wytworzone śmieci nie zostaną odpowiednio przetworzone, to będą one szkodliwe dla środowiska i zdrowia ludzkiego, dlatego należy je odpowiednio zutylizować tak, aby zapobiec potencjalnemu zagrożeniu.



⚠ Ostrzeżenie

- Aby uzyskać więcej szczegółów na temat recyklingu produktu, należy skontaktować się z odpowiednimi wydziałami władz lokalnych lub centrum gospodarki odpadami domowymi.
- Postępowanie: Proszę nie traktować produktu jako niesklasyfikowanych odpadów komunalnych. Różne odpady muszą być poddawane specjalnemu postępowaniu oddzielnie.

Ten znak ostrzegawczy służy do zapobiegania niebezpieczeństwom dla Ciebie i innych osób.

Proszę ściśle przestrzegać.

Po przeczytaniu należy ją odpowiednio przechowywać, aby w razie potrzeby można było ją użyć.

Zawartość

Przed użyciem zmywarki należy dokładnie zapoznać się z instrukcją obsługi, która jest pomocna w użytkowaniu i konserwacji produktu.

01	Rozpoznawanie zmywarki	
	Funkcje zmywarki	10
	Panel sterowania	11
02	Ustawienie programu	
	Program mycia	13
	Uruchamianie	14
	Zmiana programu w trakcie cyklu	14
	Oszczędzanie energii	14
	Włóż dodatkowe naczynia	15
	Koniec programu zmywania	15
03	Użyj zmywarki	
	Zmiękcacz wody	16
	Dodawanie soli do zmiękczacza	17
	Funkcja środka płuczącego i detergentu	18
	Dodawanie środka płuczącego do dozownika	19
	Dodawanie detergentu do dozownika	20
	Montaż kosza na miski w zmywarce	21
04	Czyszczenie i pielęgnacja	
	Czyszczenie filtra	24
	Czyszczenie ramion spryskujących	25
	Pielęgnacja i konserwacja	26

05	Instalacja	
	Wymiary produktu	27
	Przyłącze prądu	28
	Przyłącze wody	29
	Przyłączenie węży spustowych	29
06	Rozwiązywanie problemów	
	Przed połączeniem z centrum obsługi klienta	31
	Kody błędów	33
	Dostępność części zamiennych	33
	Specyfikacja	34

Rozpoznawanie zmywarki

Ważne:





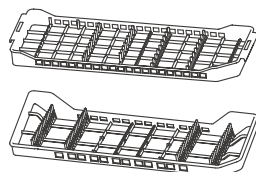
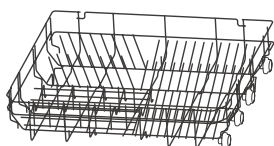
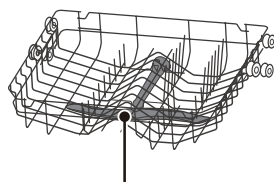
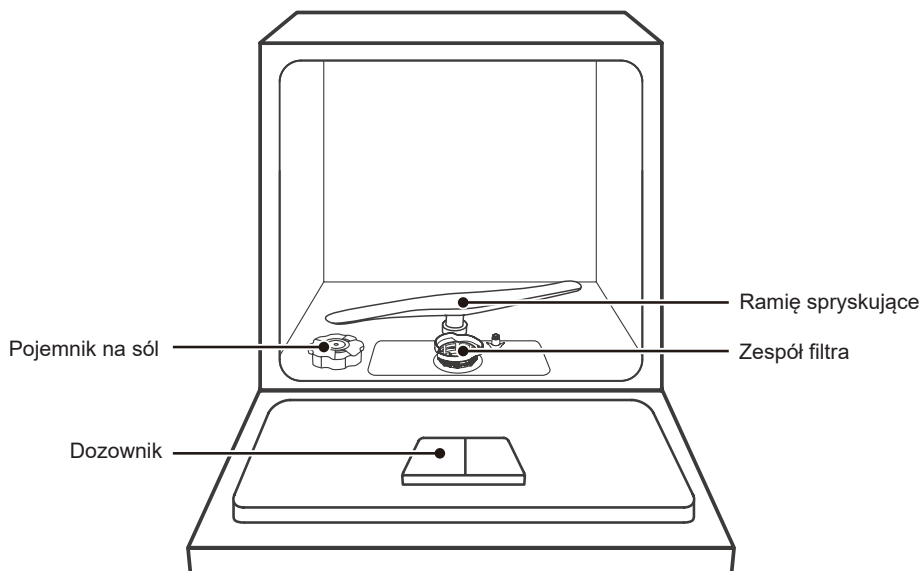

Przed pierwszym użyciem zmywarki należy zapoznać się z poniższymi instrukcjami tak, aby zapewnić jak najlepsze rezultaty.

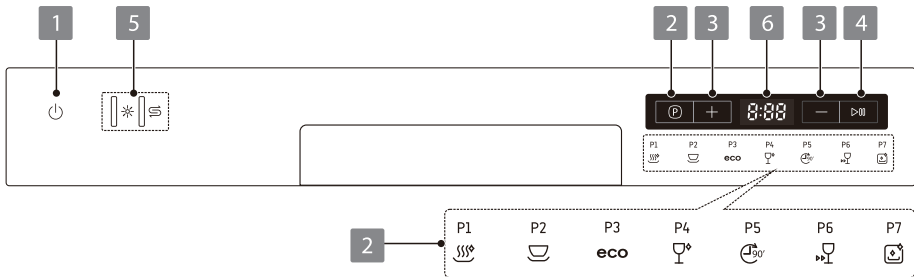

Funkcje zmywarki



Panel sterowania









1 Zasilanie	Zasilanie włącz / wyłącz
2 Program	<p>Wybierz odpowiedni program zmywania, a odpowiadający wskaźnik zaświeci się.</p> <p> HYGIENE Służy do usuwania bakterii z naczyń i szkła. Utrzymuje temperaturę wody na poziomie 70°C.</p> <p> UNIWERSALNA Dla normalnie zabrudzonych przedmiotów, takich jak garnki, talerze, szklanki i lekko zabrudzone patelnie.</p> <p>eco ECO Jest to program standardowy. Do ogólnie zabrudzonych naczyń i narzędzi kuchennych (takich jak garnki, talerze, szklanki, patelnie).</p> <p> SZKŁO Dla lekko zabrudzonych naczyń i szklanek.</p> <p> 90 MIN Dla normalnie zabrudzonych przedmiotów, które wymagają szybkiego zmywania.</p> <p> SZYBKI W przypadku lekko zabrudzonych naczyń wymagany czas zmywania jest stosunkowo krótki.</p> <p> SAMO-CZYSZCZENIE Skuteczne czyszczenie samej zmywarki.</p>
3 Opóźnienie -/+	Nacisnąć przycisk "+", aby dodać czas opóźnienia lub nacisnąć przycisk "-", aby zmniejszyć czas opóźnienia, można zdefiniować maksymalnie 24 godziny opóźnienia.
4 Start/Pauza	Aby wystartować lub spauzować proces zmywania w zmywarce.

<p>5 Wskaźnik ostrzeżenia</p>	<p> Jeśli wskaźnik „☀” świeci się, oznacza to, że w zmywarce jest mało środka płuczącego i należy go uzupełnić.</p> <p> Jeśli świeci się wskaźnik „Ⓢ”, oznacza to, że w zmywarce jest mało soli do zmywarek i należy ją uzupełnić.</p>
<p>6 Wyświetlacz</p>	<p>Pokazuje pozostały czas i czas opóźnienia, kody błędów itp.</p>

Ustawienie programu

Program mycia (EN60436)

Poniższa tabela pokazuje najlepsze procedury czyszczenia i wymaganą ilość proszku do mycia naczyń w zależności od stopnia zabrudzenia naczyń, jak również

Program	Temperatura wody	Proszek do mycia naczyń (g)	Czas (min)	Moc (kWh)	Woda (L)
 HYGIENE	70°C	16	200	1,581	9,5
 UNIWERSALNA	60°C	4/12	150	1,050	12,5
 eco (*EN60436)	45°C	4/12	220	0,724	8,0
 SZKŁO	45°C	4/12	95	0,700	10,5
 90 MIN	65°C	16	90	1,150	11,0
 SZYBKI	50°C	10	35	0,540	7,0
 SAMO- CZYSZCZENIE	70°C	16	145	0,736	9,5

Uwaga

Powyższe dane dotyczące programu mają charakter poglądowy. Warunki testowe są następujące:

- Pojemność mycia: 88 szt (Filiżanka x4 + Spodek x4+ Szklanka x8 + Kubek x4 + Widelec x8+Łyżka deserowa x8 + Łyżka do zupy x8+Nóż x8 + Łyżka x8 + Talerz obiadowy x4 + Talerz do zupy x4 + Mieczka deserowa x4 + Talerz deserowy z melaminy x4 + Talerz deserowy x4 +Patelnia z melaminy x1 + Mały garnek x1 + Półmisek owalny x1 + Miska szklana x1+Łyżka do serwowania x2 + Chochla do sosu x1 + Widelec do serwowania x1)
- Pobór mocy w stanie wyłączenia i czuwania są zbliżone do 0,49W.

Uruchamianie

1. Wtyczka powinna być najpierw włożona do gniazdka. Zasilanie powinno być typu 220-240V AC 50Hz, z gniazdem 10 A 220-240V AC.
2. Upewnić się, że dopływ wody jest włączony na pełne ciśnienie.
3. Zamknąć drzwiczki, nacisnąć przycisk "ON/OFF", aby włączyć zmywarkę.
4. Nacisnąć przycisk żądanego programu, a zaświeci się odpowiedni wskaźnik.
5. Następnie nacisnąć przycisk "Start/Pauza", aby urządzenie wystartowało.

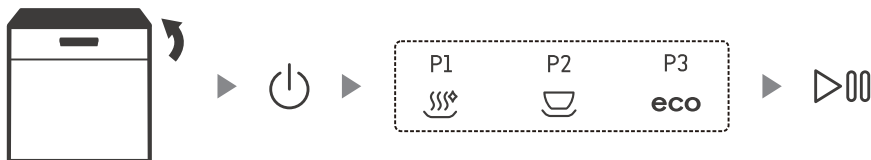

Zmiana programu w trakcie cyklu

Cykl zmywania można zmienić tylko wtedy, gdy był on uruchomiony przez krótki czas, w przeciwnym razie detergent mógł się już uwolnić, a zmywarka mogła już opróżnić wodę do zmywania. W takim przypadku należy zresetować zmywarkę i ponownie napełnić dozownik detergentu. Aby zresetować zmywarkę, należy postępować zgodnie z poniższymi instrukcjami:

1. Nacisnąć przycisk Start/Pauza, aby wstrzymać zmywanie.
2. Nacisnąć przycisk Program na dłużej niż 3 sekundy, a zmywarka przejdzie w tryb czuwania.
3. Nacisnąć przycisk Program, aby wybrać żądany program.
4. Nacisnąć przycisk Start/Pauza, a zmywarka uruchomi się po 10 sekundach.

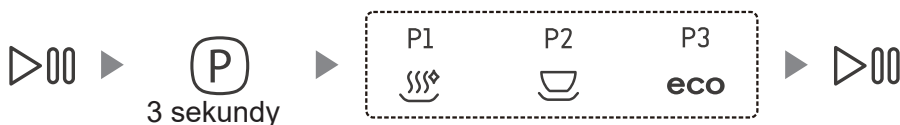

Oszczędzanie energii

1. Wstępne płukanie elementów zastawy stołowej prowadzi do zwiększonego zużycia wody i energii oraz nie jest zalecane.
2. Mycie zastawy stołowej w zmywarce domowej zużywa zazwyczaj mniej energii i wody w fazie użytkowania w porównaniu z ręcznym zmywaniem naczyń, jeśli zmywarka domowa jest używana zgodnie z instrukcją.

Włóż dodatkowe naczynia

Dodatkowe naczynia można wkładać w dowolnym momencie przed uruchomieniem programu zmywarki. Jeśli chcesz załadować dodatkowe naczynia w trakcie zmywania, postępuj zgodnie z poniższą instrukcją:

1. Nacisnąć przycisk "Start/Pauza", aby spauzować program zmywania;
2. Odczekać 5 sekund, aby otworzyć drzwi;
3. Włożyć dodatkowe naczynia;
4. Zamknąć drzwi;
5. Nacisnąć przycisk "Start/Pauza", a po 10 sekundach zmywarka wystartuje ponownie.



Koniec programu zmywania

Po zakończeniu programu maszyna wyświetli komunikat "Koniec" po 8 sekundowym brzęczyku.

- Wyłączyć maszynę
Nacisnąć przycisk ON/OFF, aby wyłączyć zmywarkę.
- Ostrożnie otwierać drzwi
Gorące naczynia są bardziej narażone na uszkodzenie. Naczynia powinny stygnąć przez około 15 minut, a następnie zostać wyjęte ze zmywarki.
- Wyczyścić zmywarkę
To normalne, że zmywarka pozostaje nadal mokra w środku.

Ostrzeżenie

Otwieranie drzwi w trakcie zmywania jest bardzo niebezpieczne, ponieważ może to spowodować poważne poparzenia gorącą wodą.

Użyj zmywarki

Zmiękcacz wody

Zmiękcacz wody musi być ustawiony ręcznie, za pomocą pokrętki twardości wody. Zmiękcacz wody ma za zadanie usuwanie z wody minerałów i soli, które mogłyby mieć szkodliwy lub niekorzystny wpływ na działanie urządzenia.

Im więcej jest minerałów, tym twardsza jest woda.

Zmiękcacz powinien być ustawiony odpowiednio do twardości wody w Twoim regionie. Informacje na temat twardości wody w danym regionie można uzyskać w lokalnym urzędzie ds. wody.

Regulacja zużycia soli

Zmywarka została zaprojektowana w sposób umożliwiający regulację ilości zużywanej soli w zależności od twardości używanej wody. Ma to na celu optymalizację i dostosowanie poziomu zużycia soli.

W celu regulacji zużycia soli należy postępować zgodnie z poniższymi krokami.

1. Otworzyć drzwiczki i włączyć urządzenie.
2. Wcisnąć przycisk Program na ponad 5 sekund; kiedy wskaźnik soli zaczyna migać oznacza to wejście do ustawień zmiękcacza wody. należy ustawić model w ciągu 60 sekund od włączenia urządzenia.
3. Wciśnij przycisk Program, aby wybrać odpowiednie ustawienie w zależności od lokalnego środowiska, ustawienia będą się zmieniać w następującej kolejności: H3->H4->H5->H6->H1->H2.
4. Bez wykonania jakiegokolwiek operacji w ciągu pięciu sekund, maszyna wyjdzie z trybu ustawień i przejdzie w stan czuwania.

TWARDOŚĆ WODY				Poziom zmiękcacza wody	Regeneracja następuje co X sekwencji programu)	Zużycie soli (gram/cykl)
Niemiecki °dH	Francuski °fH	Brytyjski °Clarke	Mmol/l			
0 - 5	0 - 9	0 - 6	0 - 0,94	H1	Brak regeneracji	0
6 - 11	10 - 20	7 - 14	1,0 - 2,0	H2	10	9
12 - 17	21 - 30	15 - 21	2,1 - 3,0	H3	5	12
18 - 22	31 - 40	22 - 28	3,1 - 4,0	H4	3	20
23 - 34	41 - 60	29 - 42	4,1 - 6,0	H5	2	30
35 - 55	61 - 98	43 - 69	6,1 - 9,8	H6	1	60

1°dH=1.25 °Clarke=1.78 °fH=0.178mmol/l

Ustawienie fabryczne: H3

Każdy cykl z operacją regeneracji zużywa dodatkowo 2,0 litry wody, zużycie energii wzrasta o 0,02kWh, a program wydłuża się o 4 minuty

Dodawanie soli do zmiękczacza

⚠ Ostrzeżenie

- **Stosować wyłącznie sól przeznaczoną specjalnie do zmywarek!**
Każdy inny rodzaj soli, który nie jest przeznaczony specjalnie do zmywarek, a zwłaszcza sól kuchenna, spowoduje uszkodzenie zmiękczacza wody. W przypadku szkód spowodowanych użyciem nieodpowiedniej soli producent nie udziela gwarancji ani nie ponosi odpowiedzialności za powstałe szkody.
- **Napełniać solą tylko przed uruchomieniem cyklu.**
Zapobiegnie to pozostawianiu, przez jakiegokolwiek okres czasu, na dnie urządzenia ziaren soli lub słonej wody, która mogłaby zostać wylana i spowodować korozję.

Proszę postępować zgodnie z poniższymi krokami przy dodawaniu soli do zmywarki:

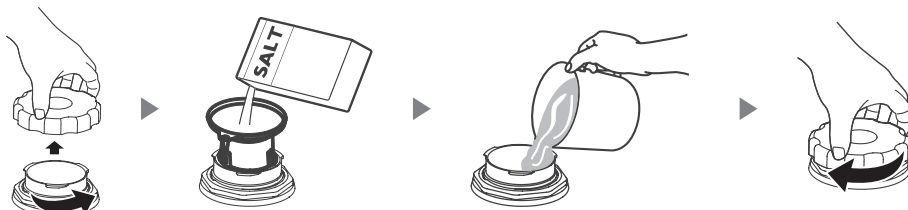

1. Zdjąć dolny kosz i odkręcić pokrywę zbiornika.
2. Umieścić końcówkę lejka (załączonego w zestawie) w otworze i wsypać około 1,5 kg soli do zmywarki.
3. Napełnić wodą pojemnik na sól do jego maksymalnej granicy, Jest to normalne, że z pojemnika na sól wypływa niewielka ilość wody.
4. Po napełnieniu pojemnika zakręcić szczelnie pokrywę.
5. Lampka ostrzegawcza soli przestanie świecić po napełnieniu pojemnika solą.
6. Natychmiast po wsypaniu soli do pojemnika na sól należy uruchomić program mycia (sugerujemy użycie krótkiego programu). W przeciwnym razie system filtrów, pompa lub inne ważne części urządzenia mogą zostać uszkodzone przez słoną wodę. Nie podlega to warunkom gwarancji.

⚠ Uwaga

- Pojemnik na sól należy uzupełniać dopiero wtedy, gdy zapali się lampka ostrzegawcza soli (☹) na panelu sterowania. W zależności od stopnia rozpuszczenia soli, lampka ostrzegawcza soli może nadal się świecić, nawet jeśli pojemnik na sól jest napełniony. Jeśli na panelu sterowania nie ma lampki ostrzegawczej soli (w przypadku niektórych modeli), można oszacować, kiedy należy uzupełnić sól do zmiękczacza na podstawie cykli, które wykonała zmywarka.
- Jeśli sól się rozsypała, należy uruchomić program namaczania lub program szybki tak, aby ją usunąć.

Funkcja środka płuczącego i detergentu

Środek płuczący jest uwalniany podczas ostatniego płukania tak, aby zapobiec tworzeniu się kropli wody na naczyńiach, co mogłoby pozostawić na nich plamy i smugi. Ułatwia on również suszenie, pozwalając wodzie spływać po naczyńiach. Twoja zmywarka została zaprojektowana do używania płynnego środka płuczącego.

⚠ Ostrzeżenie

Stosować wyłącznie markowy środek płuczący do zmywarki. Nigdy nie napełniać dozownika środka płuczącego żadnymi innymi substancjami (np. środkiem czyszczącym do zmywarek, płynnym detergentem). Mogłoby to spowodować uszkodzenie urządzenia.

Kiedy należy uzupełnić środek płuczący

Jeśli nie świeci się lampka ostrzegawcza środka płuczącego (☀) na panelu sterowania, zawsze można oszacować jego ilość na podstawie koloru optycznego wskaźnika poziomu znajdującego się obok korka. Gdy pojemnik na środek płuczący jest pełny, wskaźnik będzie całkowicie ciemny. Wielkość ciemnej kropki zmniejsza się w miarę ubywania środka płuczącego. Nigdy nie należy dopuszczać do sytuacji, w której poziom środka płuczącego jest niższy niż 1/4.

W miarę zmniejszania się ilości środka płuczącego zmienia się wielkość czarnej kropki na wskaźniku poziomu środka płuczącego tak, jak pokazano poniżej.



● Pełny ● 3/4 pełny ● 1/2 pełny ● 1/4 pełny ○ Pusty

Działanie detergentu

Składniki chemiczne, z których składa się detergent, są niezbędne do usunięcia, rozdrobnienia i odprowadzenia wszystkich zabrudzeń ze zmywarki. Do tego celu nadaje się większość dostępnych na rynku detergentów.

⚠ Ostrzeżenie

• Właściwe użycie detergentu

Należy używać wyłącznie detergentów przeznaczonych specjalnie do zmywarek. Detergent należy przechowywać w stanie świeżym i suchym.

Nie wsypywać detergentu w proszku do dozownika, dopóki nie jest się gotowym do zmywania naczyń.



Detergent do zmywarek jest żrący! Detergent do zmywarek należy przechowywać w miejscu niedostępnym dla dzieci.

Dodawanie środka płuczącego do dozownika

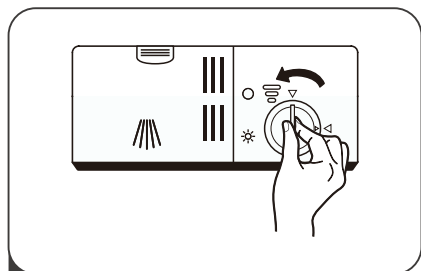

- 1** Zdjąć pokrywę zbiornika środka płuczącego, obracając ją w kierunku przeciwnym do ruchu wskazówek zegara.

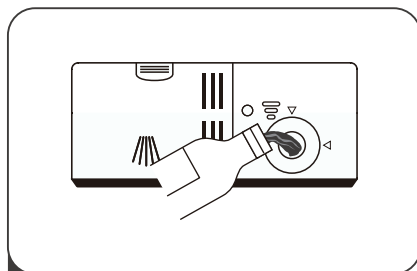

- 2** Ostrożnie wlać płyn do płukania do dozownika, unikając jego przelania.

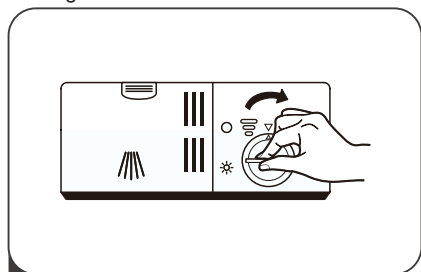

- 3** Zamknąć pokrywę zbiornika środka płuczącego, obracając ją w kierunku zgodnym z ruchem wskazówek zegara.

Ustawianie zbiornika środka płuczącego

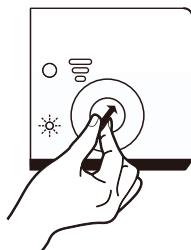

Przekręcić pokrętkę wskaźnika środka płuczącego na liczbę od 1 do 6. Im wyższa liczba, tym więcej środka płuczącego zużywa zmywarka.

Jeśli naczynia nie suszą się prawidłowo lub mają plamy, ustawić pokrętkę na kolejną wyższą liczbę, aż naczynia będą wolne od plam. Zmniejszyć liczbę, jeśli na naczyniach pojawiają się lepkie białawe plamy lub widoczna jest niebieskawa warstwa na szkle lub ostrzach noży.

⚠ Uwaga

Wyczyścić rozlany środek płuczący za pomocą chłonnej ściereczki tak, aby uniknąć nadmiernego pienienia się podczas kolejnego mycia.

Dodawanie detergentu do dozownika

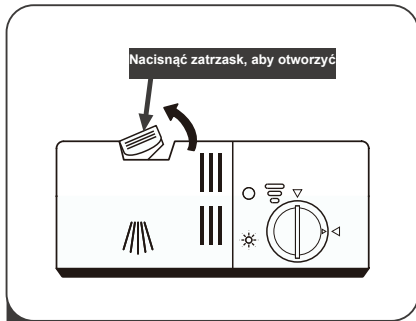

- 1 Nacisnąć zatrzask zwalniający na dozowniku detergentu tak, aby otworzyć pokrywę.

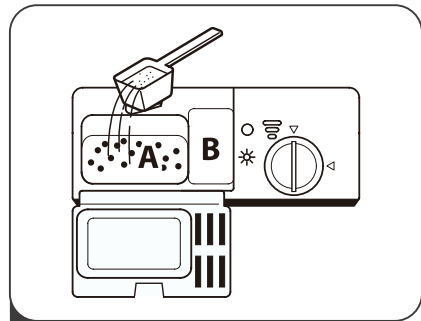

- 2 Dodać detergent do większej wnęki (A) dla głównego cyklu mycia. W przypadku mycia silniej zabrudzonych przedmiotów, należy dodać również trochę detergentu do mniejszej wnęki (B) dla cyklu prania wstępnego.

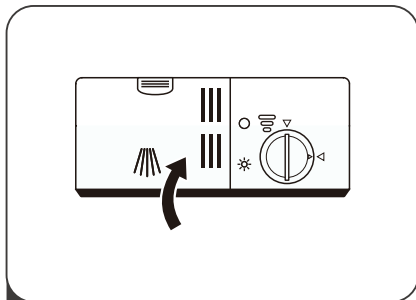

- 3 Zamknąć pokrywę i wcisnąć ją, aż zablokuje się na swoim miejscu.

Montaż kosza na miski w zmywarce

Sugestia

- Kupić naczynia odpowiednie do mycia w zmywarce.
- Używać odpowiedniego, łagodnego proszku do mycia naczyń. W razie potrzeby skonsultować się z producentem, aby uzyskać więcej informacji.
- W przypadku specjalnych urządzeń, spróbować wybrać program zmywania z niższą temperaturą.
- Nie wyjmować szklanych naczyń bezpośrednio po zakończeniu programu tak, aby zapobiec ich uszkodzeniu.

Używać zmywarki w sposób racjonalny

Nie dla:

- Narzędzie z drewna, kości słoniowej, porcelany lub perłowego trzonu
- Nieodporne na wysoką temperaturę produkty z tworzywa sztucznego
- Zużyte, nieodporne na wysoką temperaturę noże z częścią klejącą
- Noże lub naczynia z klejem
- Naczynia cynowe lub miedziane
- Szkło kryształowe
- Zardzewiałe wyroby stalowe
- Narzędzia drewniane
- Produkty z włókien syntetycznych

Ograniczone użycie:

- Po kilku czyszczeniach niektóre elementy ze szkła matowieją
- Produkty srebrne lub aluminiowe mają tendencję do zmiany koloru podczas czyszczenia
- Kolor gładkich naczyń może wyblaknąć, jeśli są one często myte.

Środki ostrożności przed i po umieszczeniu kosza na miski

(Aby jak najlepiej korzystać ze zmywarki, należy postępować zgodnie z poniższymi instrukcjami. W przypadku różnych modeli, właściwości i wygląd kosza będą różne) Wyczyść większe pozostałości jedzenia.

Zmiękczyć resztki przypalonego jedzenia pozostawione na patelni. Nie jest konieczne wcześniejsze splukiwanie naczyń wodą. Umieścić naczynia w zmywarce w następujący sposób:

- Filiżanki, szklanki, garnki itp. umieszcza się skierowane do dołu.
- W przypadku zakrzywionych lub wklęsłych i wypukłych naczyń należy je umieścić po przekątnej, tak aby woda wypływała na zewnątrz.
- Wszystkie naczynia należy umieszczać bezpiecznie i nie wolno ich przewracać.
- Wszystkie naczynia powinny być ustawione tak, aby ramiona mogły się swobodnie obracać podczas mycia.

⚠ Uwaga

Małe przedmioty łatwo wypadają z kosza, dlatego nie powinny być umieszczane w zmywarce.

- Otwory pustych elementów zastaw stołowych (takich jak kubki, szklanki, garnki itp.) powinny być skierowane w dół tak, aby woda nie mogła łatwo odkładać się w pojemniku lub rowkach.
- Naczynia i noże nie powinny być umieszczane w innych przyrządach oraz nie mogą też na siebie nachodzić.
- Nie należy umieszczać szkła blisko siebie tak, aby uniknąć uszkodzeń.
- W przypadku długich noży stawianie ich w pozycji pionowej jest bardzo niebezpieczne.
- Długie lub ostre noże (np. tasaki do mięsa) powinny być umieszczone w koszu na płasko.
- Nie należy używać zmywarki przeładowanej tak, aby uzyskać lepszą wydajność zmywania.

Ładowanie koszy zgodnie z normą EN60436:

Ładowanie zmywarki do jej pełnej pojemności przyczyni się do oszczędności energii i wody.

Ładowanie górnego kosza

Użyć górnego stojaka do małych lub delikatnych przedmiotów, takich jak małe talerze, filiżanki, spodki, szklanki i plastikowe przedmioty, które można myć w zmywarce.

- Umieszczać przedmioty tak, aby otwarte końce były skierowane w dół, dla lepszego czyszczenia i suszenia.
- Nie należy układać przedmiotów jeden na drugim.

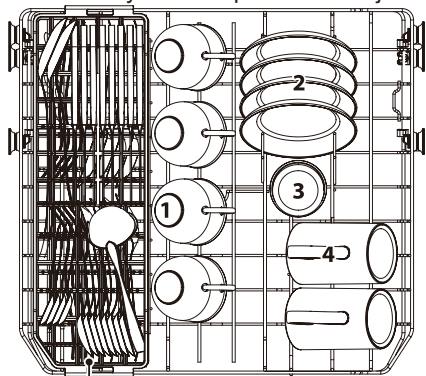

stojak

Numer	Przedmiot
1	Filiżanki
2	Spodki
3	Szklanki
4	Kubki

Ładowanie dolnego kosza

Użycie dolnej półki zalecane jest do talerzy obiadowych, misek do zupy, naczyń, garnków, patelni, pokrywek i tacek do grillowania. Talerze powinny być ustawione pionowo i skierowane do środka półki.

Upewnić się, że duże przedmioty nie przeszkadzają w obracaniu się ramion spryskujących i nie uniemożliwiają otwarcia dozownika detergentu.

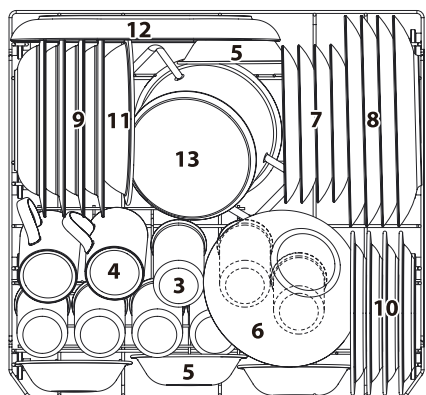

Numer	Przedmiot
5	Miski deserowe
6	Szklana miska
7	Talerze deserowe
8	Talerze obiadowe
9	Talerze do zupy
10	Talerze deserowe z melaminy
11	Miska z melaminy
12	Półmisek owalny
13	Mały garnek

Ładowanie stojaka na sztućce

Stojak na sztućce najlepiej nadaje się do mycia sztućców oraz większości narzędzi do gotowania i serwowania, separatory na stojakach na sztućce pomagają utrzymać sztućce oddzielnie tak, aby uniknąć uszkodzeń i usprawnić czyszczenie.

Półka górna

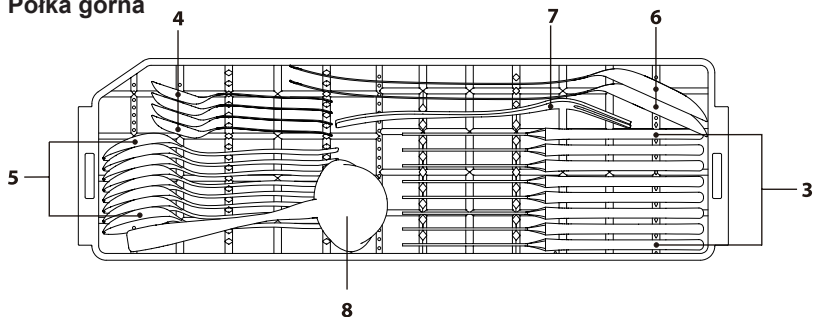

Półka dolna

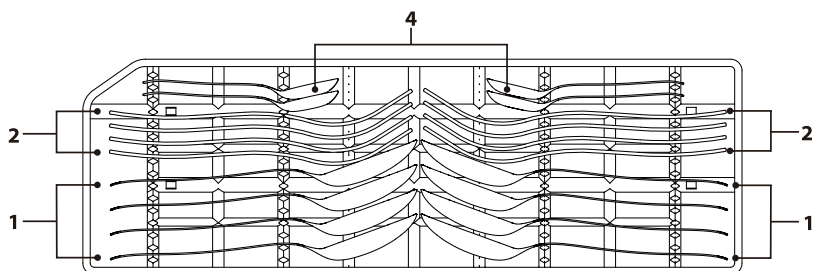

Numer	Przedmiot	Numer	Przedmiot
1	Łyżki do zupy	5	Łyżki do deserów
2	Widelce	6	Łyżki do serwowania
3	Noże	7	Widelce do serwowania
4	Łyżki do herbaty	8	Chochle do sosów

Czyszczenie i pielęgnacja

Czyszczenie filtra

System filtrujący w podstawie szafki na naczynia zatrzymuje grube zanieczyszczenia z cyklu zmywania, w tym ciała obce, takie jak wykałaczkę do zębów lub odtłaki. Zebranie grubych zanieczyszczeń może spowodować zatkanie filtrów. Regularnie sprawdzać stan filtrów, ostrożnie usuwać ciała obce i w razie potrzeby wyczyścić części systemu filtrującego pod bieżącą wodą.

Wykonać poniższe czynności tak, aby wyczyścić filtry znajdujące się w szafce na naczynia.

⚠ Ostrzeżenie

- Nie dokręcać filtrów zbyt mocno. W przeciwnym razie grube zanieczyszczenia mogą przedostać się do systemu i spowodować jego zablokowanie.
- Nigdy nie używać zmywarki bez założonych filtrów. Niewłaściwa wymiana filtra może spowodować obniżenie wydajności urządzenia oraz uszkodzenie naczyń i narzędzi kuchennych.

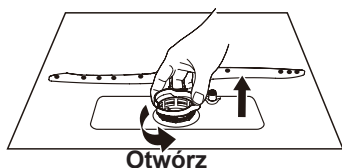

- 1** Przytrzymać filtr pogrubiony i obrócić go w kierunku przeciwnym do ruchu wskazówek zegara tak, aby odblokować filtr. Podnieść filtr do góry i wyjąć ze zmywarki.

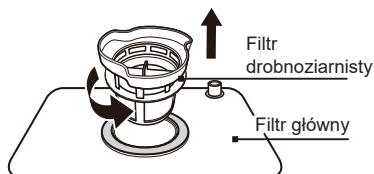

- 2** Podnieść filtr drobnoziarnisty z filtra głównego.



- 3** Większe resztki jedzenia można wyczyścić, płuczac filtr pod bieżącą wodą. Aby uzyskać dokładniejsze czyszczenie, użyć miękkiej szczotki czyszczącej.

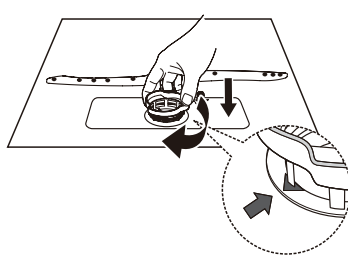

- 4** Ponownie zamontować filtry w kolejności odwrotnej niż przy demontażu, założyć wkład filtra i obrócić zgodnie z ruchem wskazówek zegara do strzałki zamykającej.

Czyszczenie ramion spryskujących

Konieczne jest regularne czyszczenie ramion spryskujących, ponieważ środki chemiczne stosowane w twardej wodzie zatykają dysze i łożyska ramion spryskujących.

Aby wyczyścić ramiona spryskujące, należy postępować zgodnie z poniższymi instrukcjami:

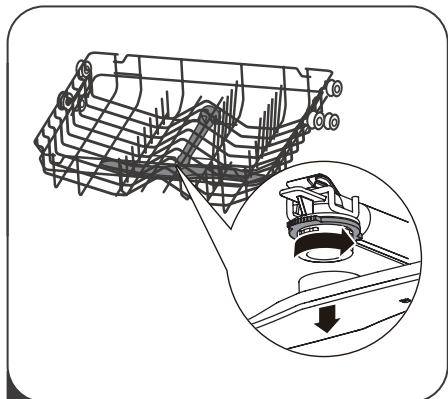

- 1** Aby zdjąć górne ramię spryskujące, należy przytrzymać nakrętkę w środku nieruchomo i obrócić ramię spryskujące w kierunku przeciwnym do ruchu wskazówek zegara tak, aby je zdjąć.

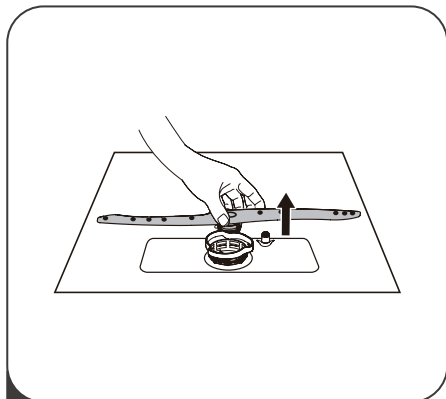

- 2** Aby wyjąć dolne ramię spryskujące, należy wyciągnąć je do góry.

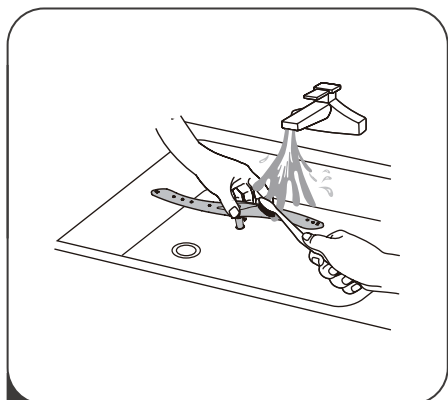

- 3** Umyć ramiona w ciepłej wodzie z mydłem i użyć miękkiej szczotki do czyszczenia dysz. Po dokładnym wypłukaniu założyć je z powrotem.

Pielęgnacja i konserwacja

Drzwi i uszczelka drzwi

Regularnie czyścić uszczelki drzwi miękką, wilgotną ściereczką, aby usunąć osady żywności.

Podczas załadunku zmywarki resztki jedzenia i napojów mogą kapać na boki drzwi zmywarki. Powierzchnie te znajdują się poza szafką na naczynia i nie ma do nich dostępu woda z ramion spryskujących. Wszelkie osady należy wytrzeć przed zamknięciem drzwiczek.

Panel sterowania

Panel sterowania można przecierać lekko wilgotną szmatką. Po wyczyszczeniu należy upewnić się, że jest on całkowicie suchy.

Nie używać ostrych narzędzi, gąbki rysującej ani szorstkiego detergentu w żadnym miejscu urządzenia.

Ostrzeżenie

- Nie należy używać detergentu spryskującego do czyszczenia drzwi, ponieważ może on uszkodzić zamek drzwi i inne elementy elektryczne.
- Nie należy używać materiałów ściernych ani szorstkich ręczników papierowych, ponieważ mogą one pozostawić zarysowania lub plamy na powierzchni stali nierdzewnej.

Instalacja

Wymiary produktu

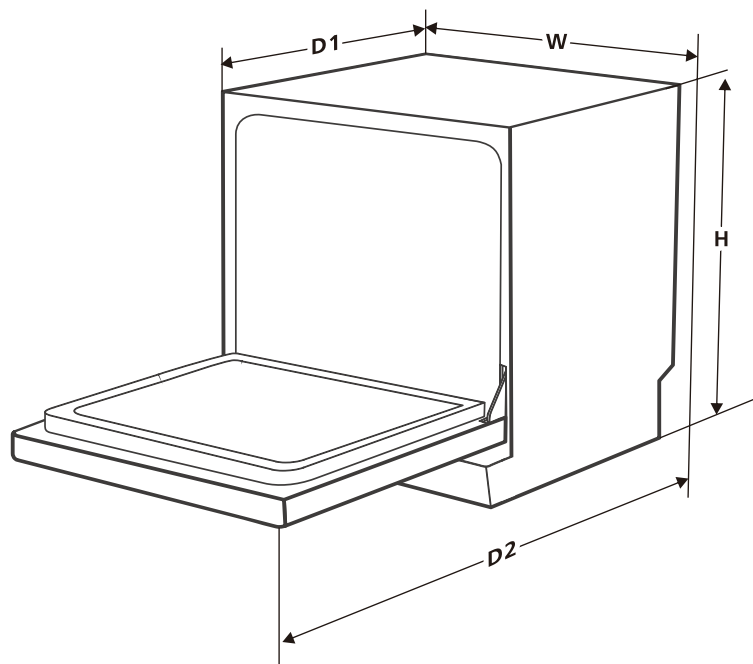

Wysokość (H)	590 mm
Szerokość (W)	550 mm
Głębokość (D1)	500 mm (z zamkniętymi drzwiczkami)
Głębokość (D2)	964 mm (z drzwiczkami otwartymi pod kątem 90°)

Ostrzeżenie



Porażenie prądem

Maszyna powinna być instalowana po wyłączeniu zasilania. W przeciwnym razie może dojść do porażenia prądem lub śmierci.

Przed użyciem należy upewnić się, że maszyna jest prawidłowo uziemiona.

Przyłącze prądu

Ostrzeżenie

Porażenie prądem

- Do tej maszyny nie należy używać przedłużacza ani adaptera zasilania.
- W żadnym wypadku nie należy odcinać ani usuwać uziemienia przewodu zasilającego.

Wymagania dotyczące zasilania

Proszę sprawdzić etykietę wartości znamionowej systemu zasilania tak, aby poznać napięcie znamionowe i podłączyć urządzenie do odpowiedniego źródła zasilania.

Wymagany jest bezpiecznik 10A oraz zalecany jest bezpiecznik zwłoczny lub wyłącznik automatyczny. Tylko oddzielny obwód jest odpowiedni dla tej maszyny.

Podłączenie maszyny

Upewnić się, że napięcie i częstotliwość zasilania odpowiadają wartościom podanym na tabliczce znamionowej. Wtyczka może być podłączona tylko do prawidłowo uziemionego gniazdka. Jeśli gniazdko, do którego ma być podłączone urządzenie, nie jest odpowiednie dla wtyczki, należy wymienić gniazdko oraz nie używać zasilacza, który może spowodować przegrzanie i poparzenie.

Instrukcja uziemienia

To urządzenie musi być uziemione. W przypadku awarii uziemienie zmniejszy ryzyko porażenia prądem, zapewniając ścieżkę o najmniejszej rezystancji dla prądu elektrycznego.

To urządzenie jest wyposażone w przewód z przewodem uziemiającym i wtyczką uziemiającą. Wtyczkę należy podłączyć do odpowiedniego gniazdka, które jest zainstalowane i uziemione zgodnie ze wszystkimi lokalnymi normami i wymaganiami.

Przyłącze wody

Podłącz wąż doprowadzający zimną wodę do gwintowanego złącza 3/4 cala i upewnij się, że jest on dobrze zamocowany.

Jeśli rury wodne są nowe lub nie były używane przez dłuższy czas, należy puścić wodę, aby upewnić się, że jest ona czysta. Ten środek ostrożności jest konieczny, aby uniknąć ryzyka zablokowania wlotu wody i uszkodzenia urządzenia.

Przyłączenie wężu spustowych

Włóż wąż spustowy do rury spustowej o minimalnej średnicy 4 cm lub wpuść go do zlewu, pamiętając, aby go nie zginać ani nie zaciskać. Wysokość rury spustowej musi być mniejsza niż 1000 mm. Wolny koniec węża nie może być zanurzony w wodzie tak, aby uniknąć przepływu wstecznego.

⚠ Proszę bezpiecznie zamocować wąż spustowy w pozycji A lub B

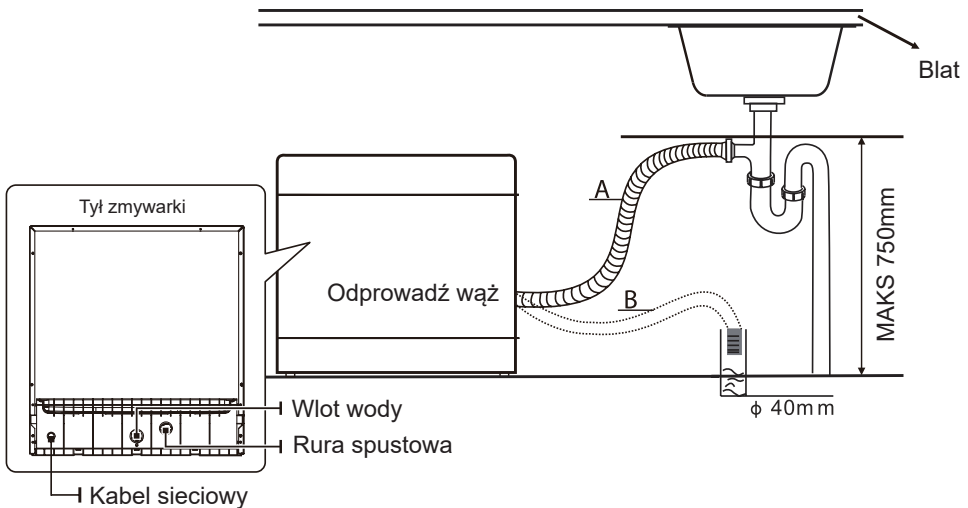

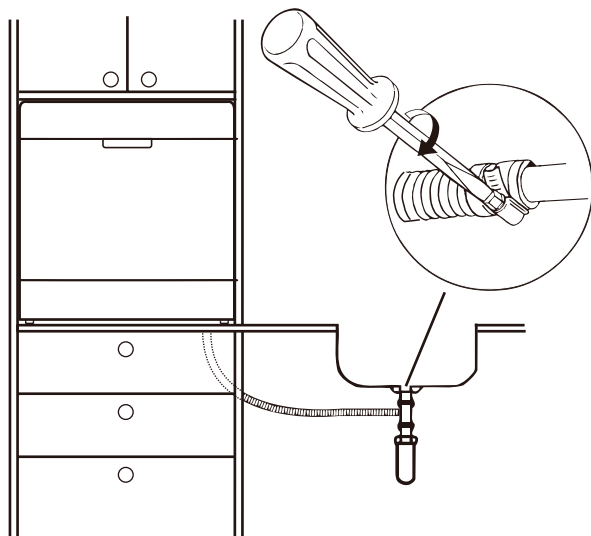

Jak odprowadzić nadmiar wody z węży

Jeżeli zlew znajduje się o 1000 wyżej od podłogi, nadmiar wody w węzłach nie może być odprowadzany bezpośrednio do zlewu. Konieczne będzie spuszczenie nadmiaru wody z węży do miski lub odpowiedniego pojemnika, który znajduje się na zewnątrz i jest niższy od zlewu.

Wylot wody

Podłączyć wąż spustowy wody. Wąż spustowy musi być prawidłowo zamontowany, aby uniknąć wycieków wody. Upewnij się, że wąż spustowy wody nie jest zagięty lub zgnieciony.

Przedłużacz węży

Jeśli potrzebne jest przedłużenie węży spustowego, należy użyć podobnego węży spustowego.

Nie może on być dłuższy niż 4 metry; w przeciwnym razie efekt czyszczenia zmywarki może być zmniejszony.

Podłączenie syfonu

Przyłącze kanalizacyjne musi znajdować się na wysokości mniejszej niż 100 cm (maksymalnie) od dna naczynia. Wąż spustowy wody powinien być zamocowany na stałe.

Rozwiązywanie problemów

Przed połączeniem z centrum obsługi klienta

Proszę sprawdzić poniższą tabelę przed połączeniem się z centrum obsługi klienta

Problem	Możliwa przyczyna	Rozwiązania
Maszyna nie działa	Przepalenie bezpiecznika lub wyciek z obwodu.	Wymienić bezpiecznik lub zresetować wyłącznik automatyczny. Odłączyć inne urządzenia, które dzielą ten sam obwód ze zmywarką.
	Zasilanie nie jest podłączone.	Upewnić się, że zmywarka jest włączona, a drzwiczki mocno zamknięte. Upewnić się, że przewód zasilania jest prawidłowo podłączony do gniazdka.
	Drzwiczki są otwarte.	Zamknąć drzwiczki.
Niewystarczający odpływ wody	Rura odpływowa ma węzeł lub jest zatkana.	Sprawdź rurę odpływową.
	Filtr jest zatkany.	Sprawdzić filtr pogrubiony.
	Spust zlewu jest zatkany.	Sprawdzić spust zlewu, aby zapewnić dobry odpływ. Jeśli spust zlewu kuchennego nie działa prawidłowo, należy poprosić o pomoc technika od rur, a nie serwisanta zmywarki.
W wkładce pozostaje piana	Używany jest niewłaściwy proszek do mycia naczyń.	Aby uniknąć powstawania piany, należy używać wyłącznie proszku do mycia naczyń przeznaczonego specjalnie do zmywarek. W takim przypadku należy otworzyć drzwiczki i pozwolić, aby piana wyparowała. W przypadku zbyt dużej ilości piany należy uruchomić dowolny program zmywania w celu oczyszczenia.
	Wylewanie się detergentu	Natychmiast wytrzeć rozlany środek czyszczący
Kolory na wkładce	Używany proszek do mycia naczyń z barwnikiem.	Upewnić się, że używany proszek do mycia naczyń nie zawiera barwnika.
Biała warstwa na wkładce	Minerały twardej wody.	Użyć mokrej gąbki z proszkiem do mycia naczyń i założyć gumowe rękawice do czyszczenia wnętrza. Nie używaj detergentów innych niż proszek do mycia naczyń, ponieważ mogą one wytwarzać pianę lub bąbelki.
Rdza na naczyniach	Naczynia z rdzą łatwo ulegają korozji.	Unikać mycia w zmywarce naczyń, które łatwo ulegają korozji.
Zgniecenia w zmywarce	Naczynia znajdujące się na stole uniemożliwiają obracanie się ramienia spryskującego.	Zawiesić program i ponownie umieścić naczynia, które uniemożliwiają obracanie się ramienia spryskującego.

Problem	Możliwa przyczyna	Rozwiązania
Hałas w zmywarce	Naczynia są luźne.	Zawiesić program i ponownie umieścić naczynia.
Uderzenia w rurę wodną	Może to być spowodowane przez miejsce instalacji lub przekrój poprzeczny.	Nie ma to wpływu na pracę zmywarki. W przypadku jakichkolwiek wątpliwości należy skontaktować się z wykwalifikowanym instalatorem rur.
Naczynia po umyciu pozostają brudne	Naczynia nie są prawidłowo ułożone.	Proszę zapoznać się z informacjami "Ładowanie kosza", aby uzyskać szczegóły (Strona 22).
	Program nie jest wystarczająco mocny.	Wybrać program o większej mocy.
	Proszek do zmywania jest niewystarczający.	Użyć więcej proszku do mycia naczyń lub wymienić detergent na nowy.
	Ustawienie naczyń ma wpływ na obrót ramienia spryskującego.	Zmienić ustawienie naczyń tak, aby ramię spryskujące mogło się swobodnie obracać.
	Zespół filtra jest brudny lub nieprawidłowo zamontowany na podstawie, co może utrudniać obracanie się ramienia spryskującego.	Wyczyścić lub prawidłowo zainstalować filtr oraz wyczyścić ramię spryskujące.
Szkló nie jest błyszczące	Dodano zbyt dużo proszku do mycia naczyń w warunkach miękkiej wody.	Jeśli używana jest miękka woda, użyć mniej proszku i wybrać krótszy program zmywania tak, aby umyć szkló.
Biały punkt na naczyniach lub szkle	Twarda woda wytwarza więcej kamienia.	Dodać proszek do mycia naczyń.
Czarne lub szare odciski na naczyniach	Tarcie pomiędzy aluminiowym narzędziami a naczyniami.	Użyć łagodnego detergentu tak, aby usunąć te odciski.
Proszek do mycia naczyń pozostaje w pozycji dodawania	Ustawienie naczyń utrudnia dodawanie proszku do mycia naczyń.	Umieścić naczynia prawidłowo.
Naczynia nie są całkowicie suche	Umieszczenie naczyń jest nieprawidłowe.	Proszę zapoznać się z informacjami "Ładowanie kosza", aby uzyskać szczegóły (Strona 22).
	Naczynia są wyjmowane zbyt wcześnie.	Nie należy wyjmować naczyń natychmiast po zakończeniu programu. Lekko uchylić drzwiczki, aby wypuścić parę i poczekać, aż naczynia ostygną.
	Program jest nieprawidłowy.	W przypadku stosowania krótszych procedur zmywania, temperatura zmywania jest niższa i zmniejsza się skuteczność zmywania. Należy wybrać dłuższy program.
	Naczynia mają słabą zdolność odpływową.	Naczynia mają słabą zdolność odpływową i nie nadają się do mycia w zmywarce.

Kody błędów

Gdy wystąpi awaria, pojawi się kod błędu tak, aby o niej przypomnieć:

Kody błędów	Nazwa kodu	Możliwa przyczyna
E1	Długi czas poboru wody	Awarie przepływomierzy, zaworów spustowych lub pomp powinny być naprawiane przez wykwalifikowanego serwisanta.
E3	Nieprawidłowe ogrzewanie	Rura grzewcza lub termistor są w nieprawidłowym stanie, co wymaga odłączenia wtyczki zasilania z gniazdka i naprawy przez wykwalifikowanego serwisanta.
E4	Problem z przelewem lub zbiornikiem wody	W maszynie występuje przelewanie lub coś jest nie tak z pływakiem w zbiorniku wody i musi zostać naprawione przez wykwalifikowanego serwisanta.

Ostrzeżenie

Samodzielna lub nieprofesjonalna naprawa może spowodować poważne zagrożenia dla bezpieczeństwa użytkownika urządzenia i wpłynąć na gwarancję.

Dostępność części zamiennych

- **Siedem lat po wprowadzeniu na rynek ostatniego egzemplarza tego modelu:**
Silnik, pompa obiegowa i spustowa, grzałki i elementy grzewcze, w tym pompy ciepła (oddzielnie lub w pakiecie), orurowanie i powiązany sprzęt, w tym wszystkie węże, zawory, filtry i ograniczniki wodne, części konstrukcyjne i wewnętrzne związane z zespołami drzwi (oddzielnie lub w pakiecie), płytki drukowane, wyświetlacze elektroniczne, presostaty, termostaty i czujniki, oprogramowanie oraz oprogramowanie sprzętowe łącznie z tym resetującym.
- **Dziesięć lat po wprowadzeniu na rynek ostatniego egzemplarza tego modelu:**
Zawias i uszczelki drzwi, inne uszczelki, ramiona spryskujące, filtry spustowe, stojaki wewnętrzne i plastikowe urządzenia peryferyjne, takie jak kosze i pokrywy.

Specyfikacja (EN60436)

Nazwa lub znak towarowy dostawcy:	TOSHIBA
Adres dostawcy ^(b):	No.20, Gangqian Rd., Beijiao, Shunde, Foshan, GD, ChRL
Identyfikator modelu:	DW-08T2EE(W)-PL,DW-08T2EE(S)-PL

Ogólne parametry produktu:

Parametr	Wartość	Parametr	Wartość	
Pojemność znamionowa ^(a) (ps)	8	Wymiary w cm	Wysokość	59
			Szerokość	55
			Głębokość	50
EEl ^(a)	61.8	Klasa efektywności energetycznej ^(a)	F ^(c)	
Wskaźnik skuteczności czyszczenia ^(a)	1.125	Wskaźnik wydajności suszenia ^(a)	1.065	
Zużycie energii w kWh [na cykl], na podstawie programu ekologicznego przy napełnieniu zimną wodą. Rzeczywiste zużycie energii zależy od sposobu użytkowania urządzenia.	0.724	Zużycie wody w litrach [na cykl], na podstawie programu ekologicznego. Rzeczywiste zużycie wody zależy od sposobu użytkowania urządzenia oraz od twardości wody.	8.0	
Czas trwania programu ^(a) (godz:min)	3:40	Typ	Wolnostojący	
Emisja hałasu przenoszonego drogą powietrzną ^(a) (dB(A) re 1 pW)	49	Klasa emisji hałasu przenoszonego drogą powietrzną ^(a)	C ^(c)	
Tryb wyłączenia (W)	0.49	Tryb czuwania (W)	N/A	
Opóźnienie startu (W) (jeżeli dotyczy)	1.00	Tryb gotowości sieciowej (W) (jeżeli dotyczy)	N/A	

Minimalny okres obowiązywania gwarancji oferowanej przez dostawcę ^(b) 1 rok

Informacje dodatkowe:

Link do strony internetowej dostawcy, na której znajdują się informacje określone w pkt 6 Aneksu II do rozporządzenia Komisji (UE) 2019/2022 ⁽¹⁾^(b) można znaleźć na: www.toshiba-lifestyle.com/pl

^(a) dla programu ekologicznego.

^(b) zmiany w tych pozycjach nie są uznawane za istotne do celów Art. 4 Ust. 4 Rozporządzenia (UE) 2017/1369.

^(c) jeżeli baza danych produktów automatycznie generuje ostateczną zawartość tej komórki, dostawca nie wprowadza tych danych.

⁽¹⁾ Rozporządzenie Komisji (UE) 2019/2022 z dnia 1 października 2019 r. ustanawiające wymogi dotyczące ekologicznej koncepcji zmywarek do naczyń dla gospodarstw domowych zgodnie z dyrektywą Parlamentu Europejskiego i Rady 2009/125/WE zmieniającą rozporządzenie Komisji (WE) nr 1275/2008 i uchylającą rozporządzenie Komisji (UE) nr 1016/2010 (zob. s. 267 niniejszego Dziennika Urzędowego).

TOSHIBA



MYČKA NÁDOBÍ NÁVOD K POUŽITÍ

Model:

DW-08T2EE(W)-CZ



DW-08T2EE(S)-CZ

Pečlivě si tento návod před použitím myčky nádobí přečtěte a důkladně jej uschovejte.

BEZPEČNOSTNÍ POKYNY

Všechny popsané pokyny by měly být pečlivě přečteny a dodržovány.







- Tyto pokyny jsou opatřeními pro prevenci rizika vážného zranění nebo smrti uživatele a škod na majetku.

OZNAČENÍ	
 VAROVÁNÍ	VAROVÁNÍ označuje vysokou pravděpodobnost vážného zranění (*1) nebo smrti uživatele.
 UPOZORNĚNÍ	UPOZORNĚNÍ označuje vysokou pravděpodobnost vážného zranění (*2) nebo ztráty majetku (* 3).



(*1) Vážné zranění - zranění, které vyžaduje hospitalizaci, zdlouhavou léčbu, nebo slepota, spálení kůže žářem či mrazem, úraz elektrickým proudem, zlomeniny kostí nebo otrava.











(*2) Zranění - zranění, popálení kůže nebo úraz elektrickým proudem, které nevyžaduje hospitalizaci nebo zdlouhavou léčbu.









(*3) Ztráta majetku - rozvinutá ve ztrátu domů, nábytku, domácích zvířat nebo mazlíčků.

SYMBOLY	
 ZAKÁZÁNO!	 ZAKÁZÁNO! Označuje zakázané akce. Podrobné pokyny by byly označeny uvnitř kruhu nebo obrázky v symbolu nebo písemně.
 DŮLEŽITÉ	 DŮLEŽITÉ! Označuje povinné kroky. Podrobné pokyny by byly označeny uvnitř kruhu nebo obrázky v symbolu nebo písemně.
 UPOZORNĚNÍ	 UPOZORNĚNÍ! Doporučeno přijmout preventivní opatření. Podrobné pokyny by byly vyznačeny uvnitř trojúhelníku nebo obrázky v symbolu nebo písemně.











Varování











 Dále od dětí	<ul style="list-style-type: none">• Nedovolte, aby myčku nádobí obsluhovaly osoby Myčku nemohou používat osoby (včetně dětí) se sníženými fyzickými, smyslovými nebo duševními schopnostmi nebo s nedostatkem zkušeností a znalostí, pokud by nebyly pod dohledem nebo by nebyly poučeny osobou odpovídající za jejich bezpečnost.• Dávejte pozor na děti a zajistěte, aby si s myčkou nádobí nehrály.• Obalový materiál může být pro děti nebezpečný.
 Bez úprav	<ul style="list-style-type: none">• Myčku nádobí nerozebírejte ani ji neupravujte. Mohlo by to způsobit požár, úraz elektrickým proudem nebo poruchu a způsobit zranění. Pokud je nutná oprava, obraťte se prosím na prodejce myčky nádobí.
 Úraz elektrickým proudem	<ul style="list-style-type: none">• Použijte vhodný zdroj energie podle výkonu uvedeného na továrním štítku myčky nádobí. Může to způsobit požár nebo úraz elektrickým proudem. Použití nesprávného zdroje elektrické energie může způsobit přehřátí zásuvky a způsobit požár.

 Odpojte napájecí zástrčku	<ul style="list-style-type: none"> • Před čištěním nebo údržbou myčky nádobí nejprve zástrčku napájení odpojte.
 Nedotýkejte se mokrou rukou	<ul style="list-style-type: none"> • Nepřipojujte ani neodpojujte zástrčku napájení mokřma rukama. Může to způsobit úraz elektrickým proudem nebo poruchu a způsobit zranění.
 Úraz elektrickým proudem	<ul style="list-style-type: none"> • Nepoužívejte poškozené elektrické vedení, zástrčku napájení nebo uvolněnou zásuvku. Může to způsobit úraz elektrickým proudem nebo poruchu a způsobit zranění nebo požár.
 Nedemontujte a neopravujte bez svolení	<ul style="list-style-type: none"> • Nepoškozujte elektrické vedení. Nepoškozujte, nepřefezávejte, nenastavujte elektrické vedení anebo jej neohýbejte, nenatahujte, nekrutíte ani neutahujte. Mimo to nevytahujte kovovou část elektrického vedení, ani na něj nezavěšujte závaží, ani napájecí vedení neupínějte. Elektrické vedení by mohlo být poškozeno a mohlo by dojít k následnému požáru nebo úrazu elektrickým proudem. Pokud je elektrické vedení poškozeno, musí být poškozené vedení nahrazeno výrobcem či jeho servisním zástupcem nebo osobami s podobnou kvalifikací, aby se předešlo nebezpečí.
 Zamezte postřiku vodou	<ul style="list-style-type: none"> • Nepostřikujte přímo vodou části hlavního tělesa myčky nádobí. Může to způsobit úraz elektrickým proudem nebo zkrat.
 Dále od hořlavých materiálů	<ul style="list-style-type: none"> • Do myčky nádobí nevkládejte hořlavé materiály. Do myčky nádobí nevkládejte hořlavé materiály z petroleje, benzínu, těkavých olejů, ředidel, ethylalkoholu atd., stejně tak nádobí s takovými látkami. Mohlo by to způsobit výbuch nebo požár.
 Zbavte prachu	<ul style="list-style-type: none"> • Zbavte prachu nebo nečistot nashromážděných na zástrčce elektrického vedení. Nashromážděný prach nebo nečistoty mohou způsobit požár.
 Nedovolte	<ul style="list-style-type: none"> • Nedotýkejte se vnitřku skříně, parních trysek během provozu nebo 30 minut po něm. Je zde nebezpečí popálení.
 Instrukce	<ul style="list-style-type: none"> • Vyndejte nádobí ven, vyčistěte filtry, manipulujte s nimi více jak 30 minut po provozu. Je zde nebezpečí popálení.
 Nedovolte	<ul style="list-style-type: none"> • Nepoužívejte prodlužovací kabel. Může to způsobit požár v důsledku zahřátí.
 Instrukce	<ul style="list-style-type: none"> • Pokud se vyskytnou se abnormality, jako například, že se ostříkovací rameno nepohybuje, je cítit kouř nebo zvláštní zápach, okamžitě odpojte zástrčku ze zásuvky a myčku nádobí přestaňte používat. Prosím požádejte zástupce, u kterého jste zakoupili, o kontrolu/opravu. Je zde nebezpečí úrazu elektrickým proudem, požáru únikem elektrického proudu nebo zkratu.

 Zasuňte zástrčku	<ul style="list-style-type: none"> Zasuňte zástrčku bezpečně do základny a nechte kabel svěšený dolů. <p>Pokud kabel směřuje vzhůru nebo není zástrčka úplně zasunuta, může dojít k požáru v důsledku úniku elektrického proudu nebo tvorby tepla.</p>
 Nedovolte	<ul style="list-style-type: none"> Neprovozujte tak, že do skříňky myčky nádobí vložíte snadno hořlavé předměty, jako jsou ručníky a látky. <p>Je zde nebezpečí požáru.</p>
 Instrukce	<ul style="list-style-type: none"> Oddalte od zdroje tepla, jako je plynový sporák, 15 cm nebo více. <p>Je zde nebezpečí požáru a deformací.</p>
 Nedovolte	<ul style="list-style-type: none"> Na hlavní jednotku nic neumísťujte. <p>Nepokládejte na horní část hlavní jednotky těžké předměty nebo horké předměty, například nádoby s vodou nebo horkou vodou, tepelné spotřebiče, sklenice, elektrické výrobky, přístroje atd.</p> <p>Pád při otevírání a zavírání dveří může způsobit zranění. Také rozlité voda může zhoršit izolaci a způsobit únik elektrického proudu a požár.</p>
 Dále od hořlavých materiálů	<ul style="list-style-type: none"> Neumisťujte myčku nádobí do blízkosti ohně. Nepokládejte hořící svíčku nebo cigaretu na myčku nádobí. Může to způsobit požár.
 Důležitá instalace	<ul style="list-style-type: none"> Ujistěte se, že myčka nádobí může být umístěna na místě se rovnoměrným odtokem. <p>Provozování špatně odvodněné myčky nádobí může způsobit, že voda bude proudit zpět do myčky a způsobí úraz elektrickým proudem nebo požár.</p>
 Správné uzemnění	<ul style="list-style-type: none"> Myčka nádobí musí být uzemněna. <p>Odpor proudu je po uzemnění minimální, což může snížit riziko úrazu elektrickým proudem, když dojde k poruše myčky nádobí. Elektrické vodiče této myčky nádobí mají zemnicí vodič a zemnicí zástrčku.</p> <p>Chybné zapojení uzemňovacího vodiče způsobí úraz elektrickým proudem. Pokud se objeví porucha E3, odpojte prosím zástrčku napájecího kabelu ze zásuvky, potřebuje být opravena profesionálním elektrikářem nebo servisním technikem.</p>
 Nedemontujte a neopravujte bez svolení	<ul style="list-style-type: none"> Zástrčku neměňte bez oprávnění. <p>Pokud zástrčka neodpovídá zásuvce, musí být profesionálním elektrikářem nainstalována zásuvka správná.</p>

⚠ Upozornění

 Nevytahovat silou	<ul style="list-style-type: none"> ● Při odpojování zástrčky ze zásuvky netahejte za elektrické vedení silou. Vytáhněte uchopením za zástrčku. Může to způsobit úraz elektrickým proudem nebo poruchu a způsobit zranění.
 Nepoužívat	<ul style="list-style-type: none"> ● Nepoužívejte mýdlo, prací prášek nebo jiný dezinfekční prostředek na ruce. Pouze prášek na mytí nádobí je pro automatickou myčku nádobí vhodný. Může to způsobit poruchu přístroje.
 Neumývat	<ul style="list-style-type: none"> ● Neumývejte plastové nádobí. U plastového nádobí může být v myčce umýváno pouze to, které je označeno jako bezpečné pro myčku nebo obdobné situace. U plastového nádobí bez označení se obraťte na výrobce nádobí.
 Prostředí užití	<ul style="list-style-type: none"> ● Pouze pro vnitřní použití. Takovýto domácí spotřebič je určen pro použití v domácnosti, např.: <ul style="list-style-type: none"> - Užití v kuchyni zaměstnanců obchodů, kanceláří a jiných pracovních prostředích; - Farmách; - Použití pro zákazníky v hotelech, motelech a jiných rezidenčních prostředích; - Prostředí hostinců
 Nelézt	<ul style="list-style-type: none"> ● Neseděte ani nevstupujte na stojan na nádobí ani na dveře myčky nádobí. Může to způsobit nebezpečí zranění v důsledku deformace nebo poškození.
 Vytáhněte zástrčku ze zásuvky	<ul style="list-style-type: none"> ● Pokud myčku nádobí nebudete delší dobu používat, vytáhněte zástrčku ze zásuvky a zavřete dveře myčky. Mohlo by dojít k úrazu elektrickým proudem nebo ke zkratu v důsledku degradace izolačního materiálu.
 Dávejte pozor na dveře	<ul style="list-style-type: none"> ● Dveře musí zůstat zavřené, aby se předešlo zakopnutí. ● Je velmi nebezpečné otvírat dveře během mytí, horká voda může způsobit opaření.
 Péče o bezpečí	<ul style="list-style-type: none"> ● Když vkládáte předměty (nádobí, nádoby atd.) do myčky: <ol style="list-style-type: none"> 1. Dávejte pozor, když vkládáte ostré nádobí, aby nedošlo k poškrábání těsnicí lišty dveří. 2. Varování: nože a jiné ostré nástroje musí být vloženy do koše a ostrý konec musí být položen směrem dolů nebo vodorovně.
 Péče o čištění	<ul style="list-style-type: none"> ● Navlhčete měkký hadřík do jemného čistícího roztoku, poté přístroj otřete a vysušte suchým hadříkem.
 Pozor	<ul style="list-style-type: none"> ● Po mytí zkontrolujte, zda je prášek na mytí nádobí vyprázdněný. ● Před použitím myčky se nejprve ujistěte, že na panelu není žádné oznámení o chybě nebo neobvyklosti. ● Při instalaci myčky nádobí použijte novou hadici na vodu. Nepoužívejte současnou hadici na vodu. ● Maximální tlak vstupní vody je 1 MPa Minimální tlak na vstupu vody je 0,04 MPa

 Plnicí kapacita	<ul style="list-style-type: none"> ● Mycí kapacita(60436: 88 ks (šálek x4 + talířek x4 + sklenička x8 + hrnek x4 + vidlička x8 + dezertní lžičce x8 + polévkové lžičce x8 + nůž x8 + čajová lžička x8 + hlavní talíř x4 + talíř na polévku x4 + dezertní mísa x4 + melaminový dezertní talíř x4 + dezertní talíř x4 + melaminová mísa x1 + malý hrnek x1 + oválný talíř x1 + skleněná mísa x1 + servírovací lžičce x2 + naběračka x1 + servírovací vidlička x1
 Nedovolte	<ul style="list-style-type: none"> ● Netlačte silně na otevřené dveře a hlavní část, ani nevyvíjejte tlak na dveře směrem dolů. Pád může způsobit zranění.
 Pozor na skřípnutí prstů	<ul style="list-style-type: none"> ● Při otevírání a zavírání dveří dávejte pozor, ať si nepřiskřípnete prsty. Při přiskřípnutí prstů je zde riziko poranění.
 Nedovolte	<ul style="list-style-type: none"> ● Nepřibližujte se těsně k výfukovému otvoru. Pára nebo horký vzduch mohou způsobit popáleniny.
 Pozor na popáleniny	<ul style="list-style-type: none"> ● Při používání nebo po použití myčky nádobí si dávejte pozor na vypouštěnou horkou vodu. Může vytékat horká voda o vysoké teplotě, je zde riziko popálení.
 Nedovolte	<ul style="list-style-type: none"> ● Nedovolte nárazy nebo údery do myčky nádobí. Úraz elektrickým proudem a zkrat elektrickým únikem může způsobit požár.
 Instrukce	<ul style="list-style-type: none"> ● Nasadte filtry správně. Zbytky ucpávají a způsobují poruchu.
 Nedovolte	<ul style="list-style-type: none"> ● Nevkládejte lehké a malé nádobí, například plastové nádoby. Pokud by pokleslo díky tlaku vody vodní sprchy, mohlo by dojít k poruše v důsledku ucpání myčky.
 Nedovolte	<ul style="list-style-type: none"> ● Myčku nádobí nepoužívejte k jiným účelům, než k jakým je určena. Mohlo by dojít k poruše.
 Instrukce	<ul style="list-style-type: none"> ● Hlavní jednotku postavte na pevný rovný povrch. Normální provoz nemusí být umožněn. Mohlo by dojít k úniku vody.
 Instrukce	<ul style="list-style-type: none"> ● Dobře zajistěte připojení odtokového potrubí. Mohlo by dojít k úniku vody.

Nakládání

- S obalem myčky nádobí zacházejte velmi opatrně.
- Všechny obaly jsou recyklovatelné.
- Plastové díly jsou označeny zkratkou dle mezinárodního standardu;



PE	Polyethylen, např. tabletováný obalový materiál
PS	Polystyren, např. obalový materiál
POM	Polyacetal nebo polyox, například plastová sp
ABS	Acrylonitril Butadiene Styrene, např. Ovládací pa
PP	Polypropylen, např. vnitřní stěna

⚠Varování

- Obalový materiál může být pro děti nebezpečný!
- Likvidace obalu a přístroje musí být předána do recyklačního centra.
- Pokud přístroj není v provozu, vypněte napájení a zavřete dveře přístroje.
- Kartonový obal je vyroben z recyklovaného papíru a musí být shromážděn pro recyklaci.
- Pokud nelze vzniklé odpady řádně zpracovat, budou škodlivé pro životní prostředí a lidské zdraví, budou řádně zlikvidovány, aby se zabránilo možnému ohrožení.



⚠Varování

- Další informace o recyklaci produktu vám poskytne příslušné oddělení místní správy nebo servisní středisko pro správu domovního odpadu.
- Nakládání: Nezacházejte prosím s výrobkem jako s neklasifikovaným komunálním odpadem.
Různý tuhý odpad musí být předmětem zvláštního odděleného nakládání.

Takovéto varovné značení slouží k předcházení nebezpečí pro vás i ostatní. Důsledně toto prosím dodržujte. Po přečtení jej prosím řádně uložte pro případ potřeby.

Obsah

Před použitím myčky nádobí si prosím pečlivě přečtete návod k použití, což je užitečné při používání a údržbě výrobku.

01	Seznámení se s myčkou na nádobí	
	Funkce myčky	10
	Ovládací panel	11
02	Nastavení programu	
	Mycí program	13
	Uvedení do chodu	14
	Změna programu uprostřed cyklu	14
	Úspora energie	14
	Vložení dalšího nádobí	15
	Ukončení mycího programu	15
03	Používání myčky nádobí	
	Změkčovač vody	16
	Přidání soli ke změkčovači	17
	Funkce leštidla a čisticího prostředku	18
	Přidání leštidla do dávkovače	19
	Přidání mycího prostředku do dávkovače	20
	Instalování koše na misky do myčky nádobí	21
04	Čištění a péče	
	Čištění filtru	24
	Čištění rozprašovacích ramen	25
	Péče a údržba	26

05	Instalace	
	Rozměr produktu	27
	Připojení elektriky	28
	Připojení vody	29
	Připojení vypouštěcích hadic	29
06	Odstraňování závad	
	Před připojením k zákaznickému servisu	31
	Chybový kód	33
	Dostupnost náhradních dílů	33
	Specifikace	34

Seznámení se s myčkou na nádobí

Důležité:

Před prvním použitím myčky si přečtěte následující pokyny k dosažení těch nejlepších výsledků.

Funkce myčky

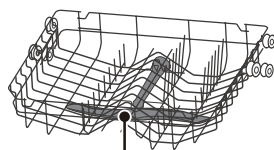
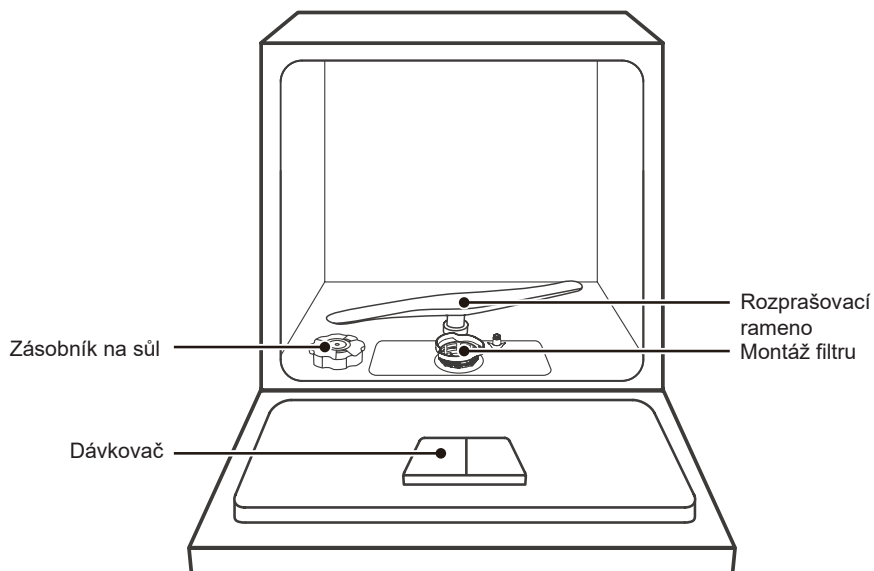

Horní ostříkovací
rameno
Horní koš

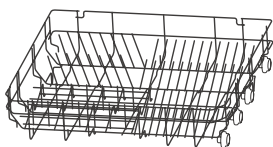



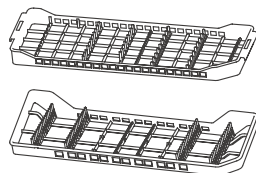



Spodní koš

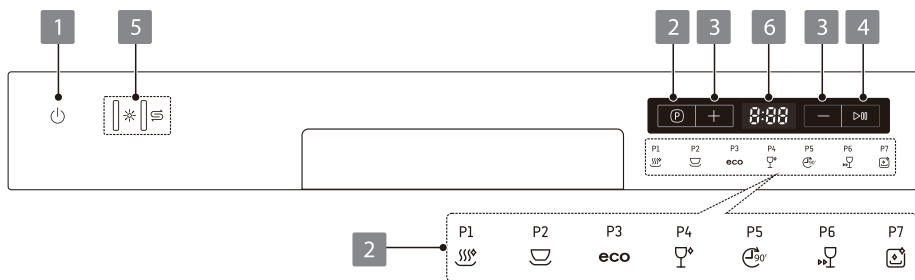



Stojan na příbory

Ovládací panel









1 Napájení	Power on/off (Napájení zapnout/vypnout)
2 Program (Program)	<p>Zvolte vhodný mycí program a rozsvítí se příslušný ukazatel.</p> <p> HYGIENA Slouží k odstranění bakterií z vašeho nádobí a skla. Udržuje teplotu vody na 70 °C.</p> <p> UNIVERZÁLNÍ Pro běžně zašpiněné nádobí, jako jsou hrnce, talíře, sklenice a lehce znečištěné pánve.</p> <p>eco ECO Toto je standardní program. Na běžně špinavé nádobí a nádoby (jako jsou hrnce, talíře, sklenice, pánve).</p> <p> SKLENKA Pro mírně špinavé nádobí a sklenice.</p> <p> 90 MIN Pro běžně znečištěné nádobí, které vyžaduje rychlé umytí.</p> <p> RYCHLÝ U mírně znečištěného nádobí je požadovaná relativně krátká doba čištění.</p> <p> SELF-CLEAN (SAMOČIŠTĚNÍ) Efektivní čištění samotné myčky nádobí.</p>
3 Zpoždění +/-	Stisknutím tlačítka „+“ dobu zpoždění prodloužíte nebo stisknutím tlačítka „-“ dobu zpoždění zkrátíte. lze definovat zpoždění maximálně o 24 hodin.
4 Start/Pauza (Start/Pauza)	Spuštění nebo pozastavení mycího procesu myčky nádobí.

<p>5 Varovný ukazatel</p>	<p> Pokud „☀“ ukazatel svítí, znamená to, že v myčce nádobí je málo leštidla a vyžaduje doplnění.</p> <p> Pokud „S“ ukazatel svítí, znamená to, že v myčce je málo soli a vyžaduje doplnění.</p>
<p>6 Displej</p>	<p>Zobrazuje zbývající čas a čas zpoždění, chybové kódy atd.</p>

Nastavení programu

Mycí program (EN60436)

V následující tabulce jsou uvedeny neoptimálnější postupy mytí a požadované množství prášku na mytí nádobí podle úrovně znečištění nádobí, stejně tak jako

Program (Program)	Teplota vody	Prášek na mytí nádobí (g)	Time (Čas) (min)	Power (Napájení) (kWh)	Voda (L)
 HYGIENA	70 °C	16	200	1,581	9,5
 UNIVERZÁLNÍ	60 °C	4/12	150	1,050	12,5
 eco (*EN60436)	45 °C	4/12	220	0,724	8,0
 SKLENKA	45 °C	4/12	95	0,700	10,5
 90 MIN	65 °C	16	90	1,150	11,0
 RYCHLÝ	50 °C	10	35	0,540	7,0
 SELF-CLEAN (SAMOČIŠTĚNÍ)	70 °C	16	145	0,736	9,5

Pozor

Výše uvedená data programu jsou pouze informativní. Podmínky testu jsou následující:

- Mycí kapacita: 88 ks (šálek x4 + talířek x4 + sklenička x8 + hrnek x4 + vidlička x8 + dezertní lžice x8 + polévkové lžice x8 + nůž x8 + čajová lžička x8 + hlavní talíř x4 + talíř na polévku x4 + dezertní mísa x4 + melaminový dezertní talíř x4 + dezertní talíř x4 + melaminová mísa x1 + malý hrnek x1 + oválný talíř x1 + skleněná mísa x1 + servírovací lžice x2 + naběračka x1 + servírovací vidlička x1)
- Spotřeba energie při vypnutí a pohotovostním stavu je rovněž 0,49 W.

Uvedení do chodu

1. Zástrčka musí být nejprve zapojena do zásuvky. Napájení musí být typu 220-240V AC 50Hz, se zásuvkou 10 A 220-240V AC.
2. Ujistěte se, že je přívod vody zapnutý v plném tlaku.
3. Zavřete dveře a stisknutím tlačítka „ON/ OFF (ZAPNOUT/VYPNOUT)“ myčku zapněte.
4. Stiskněte tlačítko požadovaného programu, příslušný ukazatel se rozsvítí..
5. Poté spusťte start tlačítkem „Start/Pauza (Start/Pauza)“.

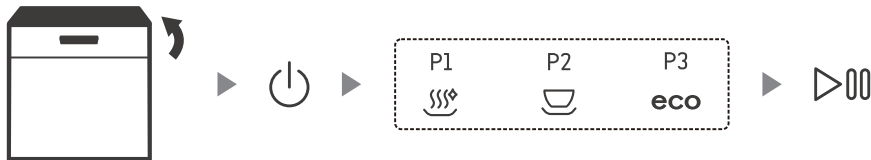

Změna programu uprostřed cyklu

Mycí program lze změnit pouze tehdy, pokud běžel po krátkou dobu, jinak mohl být již uvolněn mycí prostředek a myčka již mohla vypustit vodu pro mytí. V takovém případě je nutné myčku resetovat a znovu dávkovač mycího prášku naplnit. Při resetování myčky postupujte podle následujících pokynů:

1. Stisknutím tlačítka Start/Pauza (Start/Pauza) mytí pozastavíte.
2. Stiskněte tlačítko Program (Program) na déle jak 3 sekundy, myčka nádobí přejde do pohotovostního režimu.
3. Stisknutím tlačítka Program (Program) vyberte požadovaný program.
4. Stiskněte tlačítko Start/Pauza (Start/Pauza), myčka se spustí za 10 sekund.

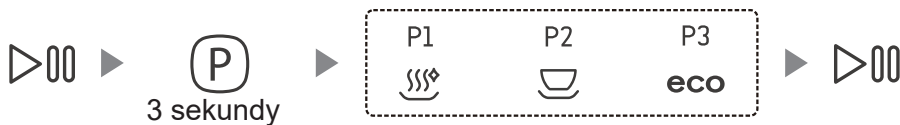

Úspora energie

1. Předmytí nádobí vede ke zvýšené spotřebě vody a energie a nedoporučuje se.
2. Mytí nádobí v myčce pro domácnost obvykle spotřebuje během fáze užívání méně energie a vody než ruční mytí, pokud se myčka pro domácnost používá podle pokynů.

Vložení dalšího nádobí

Další nádobí lze vložit kdykoli před spuštěním programu myčky nádobí. Jestliže chcete nádobí během mytí znovu doplnit, postupujte podle následujících pokynů:

1. Stisknutím tlačítka „Start/Pause (Start/Pauza)“ program praní pozastavíte;
2. Počkejte 5 sekund na otevření dveří;
3. Vložte další nádobí;
4. Zavřete dveře;
5. Stiskněte tlačítko „Start/Pause (Start/Pauza)“ a po 10 sekundách se myčka nádobí znovu spustí.



Ukončení mycího programu

Po dokončení programu přístroj zobrazí „End (Konec)“ po 8 sekundách pípnutí bzučáku.

- Vypnutí přístroje

Stisknutím tlačítka ON/OFF (ZAPNOUT/VYPNOUT) myčku vypnete.

- Opatrně otevřete dveře

Horké nádobí se pravděpodobněji poškodí. Nádobí by mělo být vychladlé asi za 15 minut a poté vyjmuto z myčky.

- Myčku nádobí vyčistěte

Je normální, že myčka zůstává mokrá uvnitř.

Varování

Otevírání dveří během mytí je extrémně nebezpečné, protože by to mohlo způsobit těžké popáleniny horkou vodou.

Používání myčky nádobí

Změkčovač vody

Změkčovač vody musí být nastaven ručně pomocí ovladače tvrdosti vody.

Změkčovač vody je určen k odstraňování minerálů a solí z vody, což by mělo nevhodný nebo nepříznivý vliv na provoz spotřebiče.

Čím více je minerálů, tím je vaše voda tvrdší.

Změkčovač by měl být nastaven podle tvrdosti vody ve vaší oblasti. S tvrdostí vody ve vaší oblasti vám může poradit váš místní vodohospodářský úřad.

Úprava spotřeby soli

Myčka nádobí je navržena tak, aby umožňovala úpravu množství spotřebovávané soli na základě tvrdosti používané vody. To je zamýšleno pro optimalizování a přizpůsobení úrovně spotřeby soli.

Při úpravě spotřeby soli postupujte podle následujících pokynů.

1. Otevřete dveře a spotřebič zapněte.
2. Stiskněte tlačítko Program (Program) na déle jak 5 sekund, když ukazatel soli bliká, znamená to, že jste vstoupili do nastavení změkčovače vody. nastavte model do 60 sekund po zapnutí spotřebiče.
3. Stisknutím tlačítka Program (Program) vyberte správné nastavení podle místního prostředí, nastavení se změní v následujícím pořadí: H3->H4->H5->H6->H1->H2.
4. Bez jakékoliv činnosti během pěti sekund přístroj opustí nastavený režim, přístroj vejde do pohotovostního stavu.

TVRDOST VODY				Hladina změkčovače vody	Regenerace nastává každou X-tou sekvencí programu)	Spotřeba soli (gram/cyklus)
Německy °dH	Franco- uzsky °fH	Anglicky (Britsky) ° Clarke	Mmol/l			
0 - 5	0 - 9	0 - 6	0 - 0,94	H1	Bez regenerace	0
6 - 11	10 - 20	7 - 14	1,0 - 2,0	H2	10	9
12 - 17	21 - 30	15 - 21	2,1 - 3,0	H3	5	12
18 - 22	31 - 40	22 - 28	3,1 - 4,0	H4	3	20
23 - 34	41 - 60	29 - 42	4,1 - 6,0	H5	2	30
35 - 55	61 - 98	43 - 69	6,1 - 9,8	H6	1	60

1°dH=1,25 °Clarke=1,78 °fH=0,178mmol/l

Tovární nastavení: H3

Každý cyklus s operací regenerace spotřebuje další 2,0 litry vody, spotřeba energie se zvýší o 0,02 kWh a program se prodlouží o 4 minuty

Přidání soli ke změkčovači

⚠Varování

- **Používejte pouze sůl speciálně pro myčky nádobí určenou!**

Každý jiný typ soli, který není speciálně určen pro použití v myčce nádobí, zejména kuchyňská sůl, poškodí změkčovač vody. V případě škod způsobených použitím nevhodné soli neposkytuje výrobce žádnou záruku ani neručí za způsobené škody.

- **Sůl doplňujte pouze před spuštěním cyklu.**

Tím zabráníte tomu, aby zrnka soli nebo slané vody, která by mohla být rozlita, zůstala na spodní části zařízení po nějakou dobu, což by mohlo způsobit korozi.

Při přidávání soli do myčky postupujte podle následujících kroků:

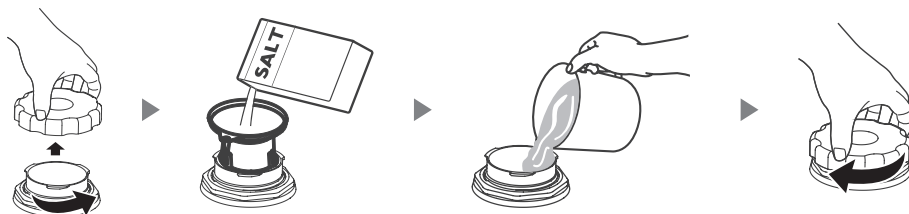

1. Sejměte spodní koš a odšroubujte víčko zásobníku.
2. Vložte konec nálevky (součást dodávky) do otvoru a nasypejte asi 1,5 kg soli do myčky.
3. Naplňte zásobník na sůl vodou až na maximum. Je normální, že z nádoby na sůl vytéká malé množství vody.
4. Po naplnění nádoby víčko pevně zašroubujte zpět.
5. Po naplnění zásobníku na sůl solí, přestane výstražný ukazatel soli svítit.
6. Ihned po naplnění soli do zásobníku na sůl by měl být spuštěn mycí program (doporučujeme použít krátký program). V opačném případě může dojít k poškození filtračního systému, čerpadla nebo jiných důležitých částí přístroje slanou vodou. Na to se záruka nevztahuje.

⚠Pozor

- Zásobník na sůl je třeba znovu naplnit, pouze když se na ovládacím panelu soli rozsvítí varovný ukazatel (⚠). V závislosti na tom, jak dobře se sůl rozpouští, může varovný ukazatel soli stále svítit, i když je zásobník na sůl naplněný. Pokud na ovládacím panelu výstražný ukazatel soli není (u některých modelů), můžete odhadnout, kdy je třeba sůl naplnit do změkčovače podle cyklů, které myčka uskutečnila.
- Pokud se sůl rozlila, odstraňte ji namáčením nebo rychlým programem.

Funkce leštidla a čisticího prostředku

Leštidlo se uvolní během posledního propírání, aby se zabránilo tvorbě kapiček vody na nádobí, které by mohly zanechávat skvrny a pruhy. Rovněž zlepšuje sušení tím, že umožňuje, aby voda z nádobí stekla. Vaše myčka nádobí je navržena pro použití tekutých leštidel.

⚠Varování

Do myčky nádobí používejte pouze značkové leštidlo. Dávkovač leštidla nikdy neplňte žádnými jinými látkami (např. čisticím prostředkem do myčky nádobí, tekutým mycím prostředkem). Mohlo by to spotřebič poškodit.

Kdy doplňovat leštidlo

Pokud varovný ukazatel leštidla (☀) na ovládacím panelu nesvítí, můžete vždy odhadnout množství podle barvy optického ukazatele hladiny umístěného poblíž víčka. Když je nádoba na leštidlo plná, ukazatel bude zcela tmavý. Velikost tmavé tečky se s ubývajícím leštidlem zmenšuje. Nikdy byste neměli nechat hladinu leštidla plnou méně než z 1/4.

Jak leštidla ubývá, velikost černé tečky na ukazateli hladiny leštidla se mění, jak je znázorněno níže.



● Plná ● Plná ze 3/4 ● Plná ze 1/2 ● Plná ze 1/4 ○ Prázdna

Funkce mycího prostředku

Chemické přísady, ze kterých je mycí prostředek tvořen, jsou nezbytné k odstranění, rozdrncení a uvolnění veškerých nečistot z myčky nádobí. Většina detergentů komerční kvality je pro tento účel vyhovující.

⚠Varování

- Správné používání čisticího prostředku
Používejte pouze mycí prostředek speciálně vyrobený k použití pro myčky nádobí. Udržujte mycí prostředek čistý a suchý.
Práškový mycí prostředek do dávkovače nedávejte, dokud nebudete připraveni nádobí umývat.



Čisticí prostředek do myčky je korozivní! Uchovávejte čisticí prostředek do myčky mimo dosah dětí.

Přidání leštidla do dávkovače

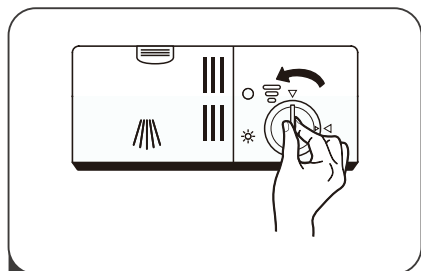

- 1** Odstraňte víčko zásobníku na leštadlo jeho otáčením proti směru hodinových ručiček.

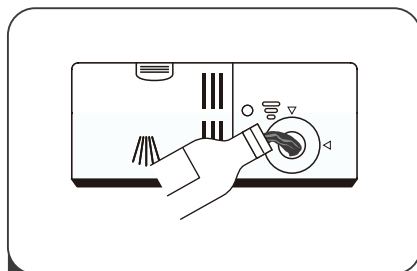

- 2** Opatrně nalijte leštadlo do dávkovače, aby nedošlo k přetečení.

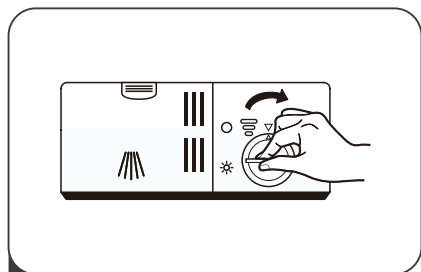

- 3** Uzavřete víčko zásobníku na leštadlo jeho otáčením ve směru hodinových ručiček.

Nastavení zásobníku leštidla

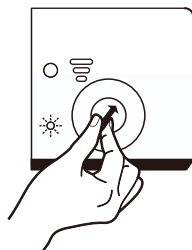

Otočte kolečkem ukazatele leštidla na číslo mezi 1 a 6. Čím vyšší číslo je, tím více leštidla myčka nádobí používá. Pokud nádobí není řádně vysušené nebo je skvrnité, nastavte číselník na nejbližší vyšší číslo, dokud nebude nádobí beze skvrn. Snižte jej, pokud jsou na vašem nádobí lepkavé bělavé skvrny nebo namodralý film na skle nebo čepelích nožů.

⚠Pozor

Rozlité leštadlo očistěte savým hadříkem, aby se při příštím mytí zabránilo nadměrné tvorbě pěny.

Přidání mycího prostředku do dávkovače

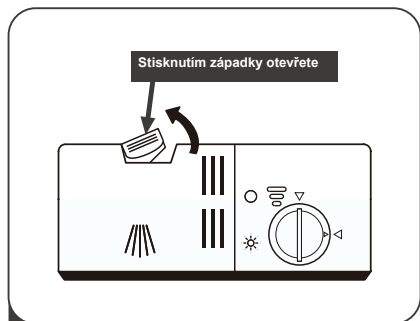

- 1 Stisknutím uvolňovací západky na dávkovači mycího prostředku otevřete kryt.

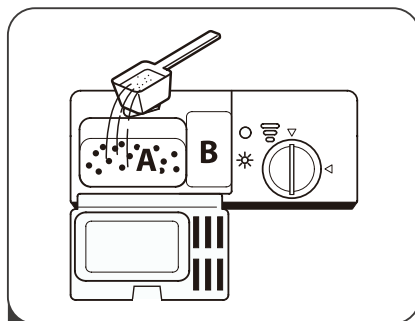

- 2 Přidejte mycí prostředek do větší dutiny (A) pro hlavní mycí cyklus. U silněji znečištěného nádobí přidejte také čisticí prostředek do menší dutiny (B) pro cyklus předmytí.

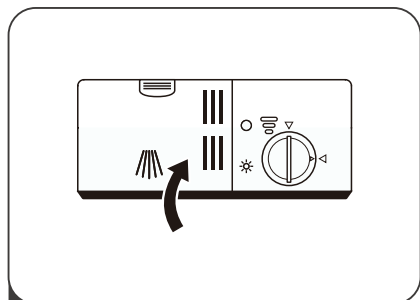

- 3 Zavřete kryt a zatlačte na něj, dokud nezapadne na místo.

Instalování koše na misky do myčky nádobí

Doporučení

- Zakupte si nádobí vhodné do myčky.
- Používejte vhodný jemný prášek na mytí nádobí. V případě potřeby požádejte o další informace výrobce.
- U speciálních spotřebičů zkuste zvolit mycí program s nižší teplotou.
- Skleněné nádobí nevyjímejte bezprostředně po skončení programu, aby nedošlo k poškození.

Používejte myčku nádobí racionálně

Ne pro:

- Dřevěné, slonovinové, porcelánové nebo perlové peňové nástroje
- Plastové výrobky neodolávající teplu
- Opotřebované teplu neodolávající nože s lepenou částí
- Kohezní nože nebo nádobí
- Cínové nebo měděné nádoby
- Křišťálové sklo
- Ocelové výrobky se rzí
- Dřevěné nádobí
- Výrobky ze syntetických vláken

Omezení použití:

- Po několika umytí se některé sklenice zakalí
- Stříbrné nebo hliníkové výrobky mají během mytí tendenci měnit barvu
- Barva hladkého nádobí může při častém mytí vyblednout

Opatření před a po umístění koše na misky

(Pro nejlepší využití myčky postupujte podle níže uvedených pokynů. U různých modelů budou vlastnosti a vzhled koše odlišné) Vyčistěte větší zbytky jídla.

Zbytky spáleného jídla, které zůstaly na pánvi, nechte rozměknout. Není nutné nádobí nejprve oplachovat vodou. Nádobí vložte do myčky následujícím způsobem:

- Šálky, sklenice, hrnce atd. jsou umístěny lícem dolů.
- Zakřivené nebo konkávní a konvexní nádoby umístěte šikmo, aby voda vytékala.
- Všechno nádobí by mělo být umístěno bezpečně a nesmí být převráceno.
- Veškeré nádobí by mělo být umístěno tak, aby se ramena mohla během mytí volně otáčet.

Pozor

Malé předměty, které snadno z koše vypadnou, by do myčky neměly být umísťovány.

- Otevřené duté stolní nádobí (jako jsou šálky, sklenice, hrnce atd.) by mělo směřovat dolů, aby v nádobách nebo v drážkách nezůstala snadno voda.
- Nádobí a nože by se neměly umísťovat do jiného nádobí a nemůžou se vzájemně překrývat.
- Nepokládejte sklo blízko sebe, aby jste předešli poškození.
- U dlouhých nožů je umístění ve svislé poloze velmi nebezpečné.
- Dlouhé nebo ostré nože (např. sekáčky na maso) by měly být do koše umístěny vodorovně.
- Abyste dosáhli lepšího čistícího výkonu, nepoužívejte myčku přeplněnou.

Plnění košů podle EN60436:

Úplné naplnění myčky nádobí přispěje k úsporám energie a vody.

Plnění horního koše

Horní koš použijte pro malé nebo choulostivé předměty, jako jsou malé talíře, šálky, talířky, sklenice a plastové předměty vhodné do myčky.

- Položte předměty tak, aby otevřený konec směřoval dolů pro mytí a sušení.
- Nepokládejte předměty na sebe.

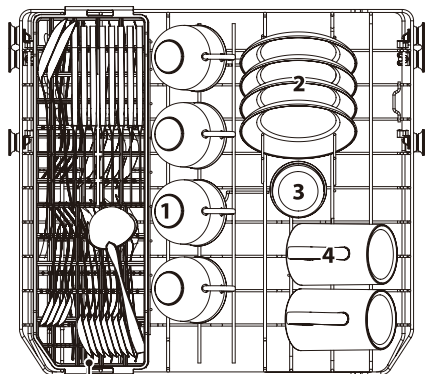

Číslo	Položka
1	Šálky
2	Talířky
3	Skleničky
4	Hrnky

Plnění dolního koše

Dolní koš se doporučuje pro talíře, polévkové mísy, nádobí, hrnce, pánve, pokličky a grilovací tácy. Talíře by měly být umístěny svisle a směrem ke středu stojanu.

Ujistěte se, že velké předměty nezabraňují otáčení ostříkovacích rame a nebrání tomu, aby se otevřel dávkovač mycího prostředku.

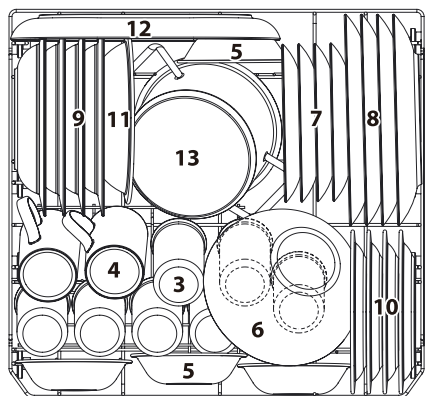

Číslo	Položka
5	Dezertní mísy
6	Skleněná mísa
7	Dezertní talířky
8	Hlavní talíře
9	Talíře na polévku
10	Melaminové dezertní talíře
11	Melaminová mísa
12	Oválný talíř
13	Malý hrnec

Plnění stojanu na příbory

Stojan na příbory je nejvhodnější pro mytí příborů a většiny kuchyňských a servírovacích potřeb, separátory na stojanech na příbory pomáhají udržovat příbory oddělené, aby nedošlo k poškození, a zlepšují čištění.

Stojan shora

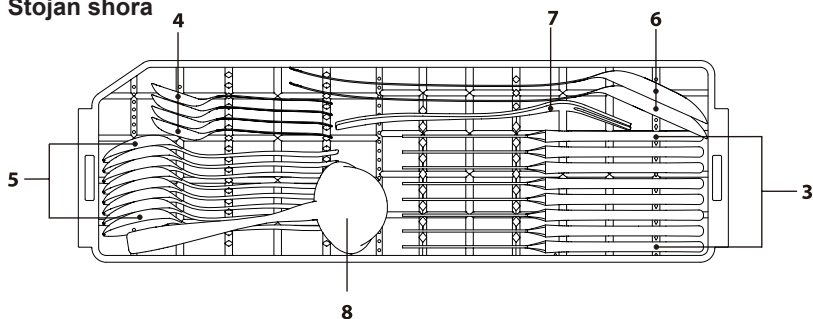

Stojan zespodu

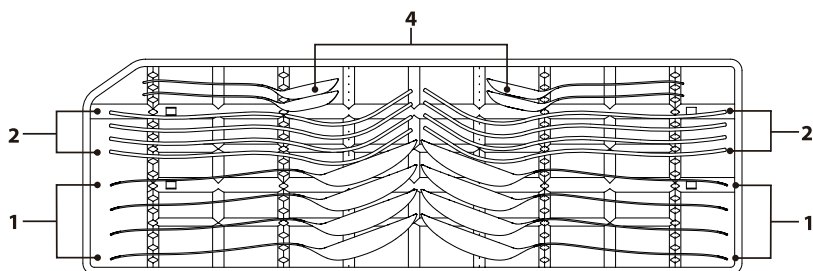

Číslo	Položka	Číslo	Položka
1	Polévkové lžíce	5	Dezertní lžíce
2	Vidličky	6	Servírovací lžíce
3	Nože	7	Servírovací vidličky
4	Čajové lžičky	8	Naběračky

Čištění a péče

Čištění filtru

Filtrační systém ve spodní části mycí skříně zadržuje hrubé nečistoty z mycího cyklu, včetně cizích předmětů, jako jsou párátko na zuby nebo úlomky. Nahromaděné hrubé nečistoty mohou způsobit ucpání filtrů. Pravidelně kontrolujte stav filtrů, opatrně odstraňte cizí předměty a případně vyčistěte části filtračního systému pod tekoucí vodou.

Při čištění filtrů ve skříní myčky postupujte podle následujících pokynů.

⚠Varování

- Filtry příliš neutahujte. Filtry bezpečně vraťte zpět, jinak by se do systému mohly dostat hrubé nečistoty a způsobit ucpání.
- Myčku nádobí nikdy nepoužívejte bez nasazených filtrů. Nesprávná výměna filtru může snížit úroveň výkonnosti zařízení a poškodit nádobí a nádob.

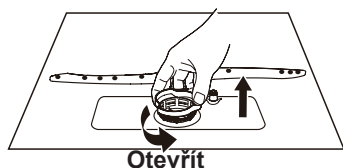

- 1** Uchopte hrubý filtr a otočením proti směru hodinových ručiček jej uvolněte. Tahejte filtr směrem nahoru a ven z myčky.

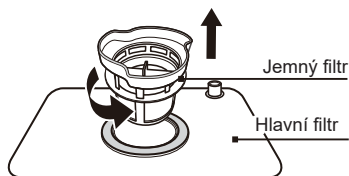

- 2** Tahejte jemný filtr z hlavního filtru nahoru.



- 3** Větší zbytky jídla lze vyčistit opláchnutím filtru pod tekoucí vodou. Pro důkladnější vyčištění použijte měkký čistící kartáček.

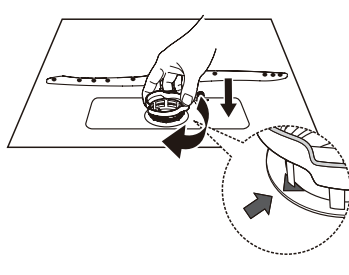

- 4** Znovu namontujte filtry v opačném pořadí než při demontáži, vyměňte vložku filtru a otočte ve směru hodinových ručiček na šipku v poloze zavřeno.

Čištění rozprašovacích ramen

Je nutné pravidelně čistit ostříkovací ramena, aby chemikálie tvrdé vody neucpaly trysky a ložiska ostříkovacího ramene.

Při čištění ostříkovacích ramen postupujte podle následujících pokynů:

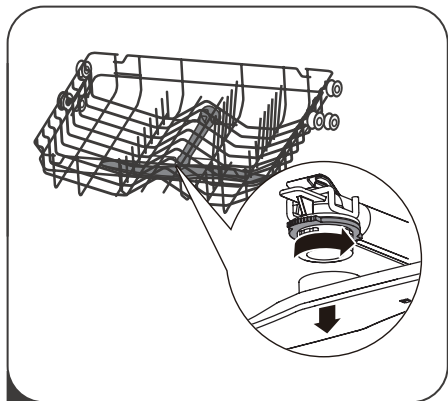

- 1** Chcete-li odstranit horní ostříkovací rameno, přidržte matici uprostřed patní podložky a odmontujte ji otočením ostříkovacího ramene proti směru hodinových ručiček.

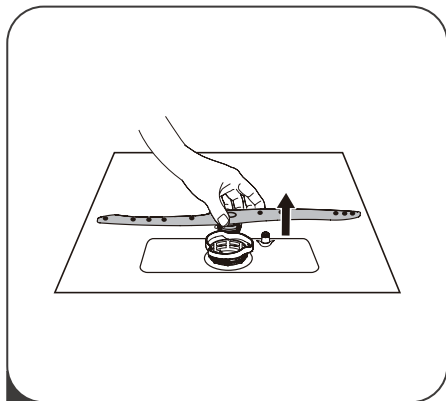

- 2** Chcete-li odstranit spodní ostříkovací rameno, vytáhněte ostříkovací rameno směrem nahoru.

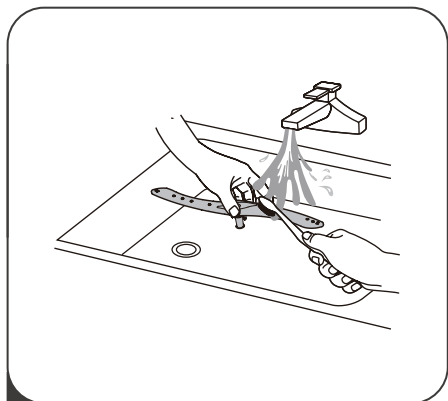

- 3** Umyjte ramena mýdlovou a teplou vodou a trysky očistěte měkkým kartáčkem. Po důkladném opláchnutí je dejte na původní místo.

Péče a údržba

Dveře a dveřní těsnění

Pravidelně čistěte dveřní těsnění měkkým vlhkým hadříkem, abyste odstranili usazeniny potravin.

Při plnění myčky můžou zbytky jídla a pití kapat po stranách dvířek myčky nádobí. Tyto povrchy jsou mimo mycí skříň a nejsou přístupné pro vodu z ostříkovacích ramen. Veškeré usazeniny je třeba před zavřením dveří setřít.

Ovládací panel

Ovládací panel lze otřít mírně navlhčeným hadříkem. Po vyčištění se ujistěte, že je úplně suchý.

Nepoužívejte nikde v přístroji ostré nástroje, hrubé houby nebo hrubý čisticí prostředek.

Varování

- K čištění dveří nepoužívejte čisticí prostředek ve spreji, protože by mohlo dojít k poškození zámku dveří a dalších elektrických součástí.
- Nepoužívejte abraziva nebo drsné brusné papíry, protože by to mohlo na povrchu z nerezové oceli zanechat škrábance nebo skvrny.

Instalace

Rozměr produktu

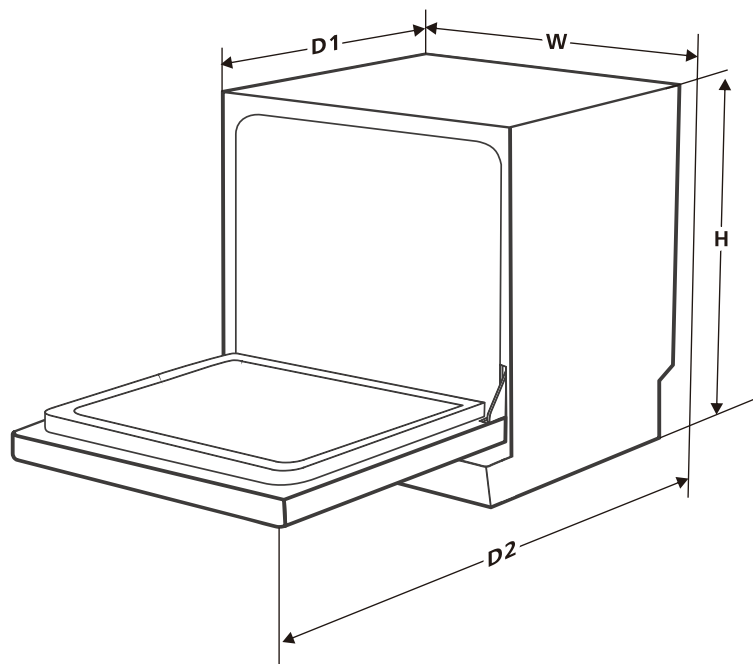

Výška (H)	590 mm
Šířka (W)	550 mm
Hloubka (D1)	500 mm (se zavřenými dveřmi)
Hloubka (D2)	964 mm (s otevřenými dveřmi na 90 °)

Varování



Úraz elektrickým proudem
Přístroj musí být nainstalován po vypnutí napájení. Pokud tomu tak není, může dojít k úrazu elektrickým proudem nebo smrti.
Před použitím se ujistěte, že je přístroj správně uzemněn.

Připojení elektriky

Varování

Úraz elektrickým proudem

- Na tomto přístroji nepoužívejte prodlužovací kabel ani napájecí adaptér.
- Pro všechny případy nepřerušujte ani neodpojujte zemnicí připojení napájecího kabelu.

Požadavky na napájení

Na štítku jmenovité hodnoty napájecího systému zkontrolujte jmenovité napětí a připojte přístroj k příslušnému zdroji napájení. Je nutná pojistka 10 A a doporučuje se pojistka s časovým zpožděním nebo jistič. Pro tento přístroj je vhodný pouze samostatný obvod.

Připojení přístroje

Ujistěte se, že dodané napětí a frekvence odpovídají údajům na výkonovém štítku. Zástrčku lze připojit pouze do řádně uzemněné zásuvky. Pokud zásuvka, ke které musí být přístroj připojen, není vhodná pro zástrčku, vyměňte zásuvku a nepoužívejte napájecí adaptér, který by mohl způsobit přehřátí a spálení.

Pokyny k uzemnění

Toto zařízení musí být uzemněno. V případě poruchy sníží uzemnění riziko úrazu elektrickým proudem tím, že poskytne elektrickému proudu cestu nejmenšího odporu. Tento spotřebič je vybaven kabelem s uzemňovací vodičem zařízení a uzemněnou zástrčkou. Zástrčka musí být zapojena do vhodné zásuvky se správně provedenou montáží a uzemněn v souladu se všemi místními předpisy a nařízeními.

Připojení vody

Připojte přívodní hadici studené vody k přípojce se závitem 3/4 (palce) a ujistěte se, že je pevně utažena.

Pokud jsou vodovodní trubky nové nebo jste je delší dobu nepoužívali, nechejte vodu vytéct, aby jste se ujistili, že je voda čistá. Toto opatření je nutné, aby se zabránilo riziku ucpaní přívodu vody a poškození zařízení.

Připojení vypouštěcích hadic

Zasuňte vypouštěcí hadici do odtokové trubky o minimálním průměru 4 cm nebo ji nechejte vyústěnou do umyvadla, přičemž dbejte na to, aby nedošlo k ohnutí nebo zvlnění. Výška vypouštěcího potrubí musí být menší než 1000 mm. Volný konec hadice nesmí být ponořen do vody, aby nedocházelo k jejímu zpětnému toku.

⚠ Vypouštěcí hadici bezpečně zafixujte buď v poloze A, nebo v poloze B.

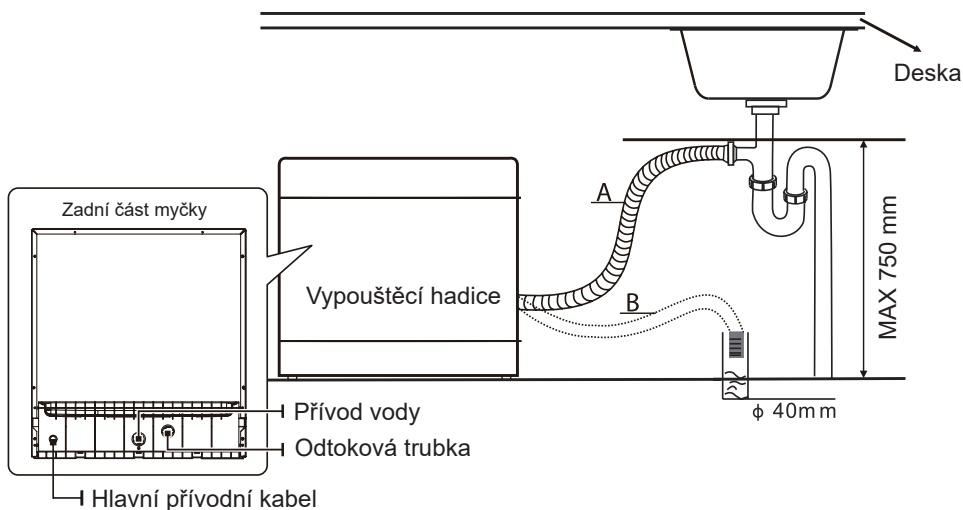

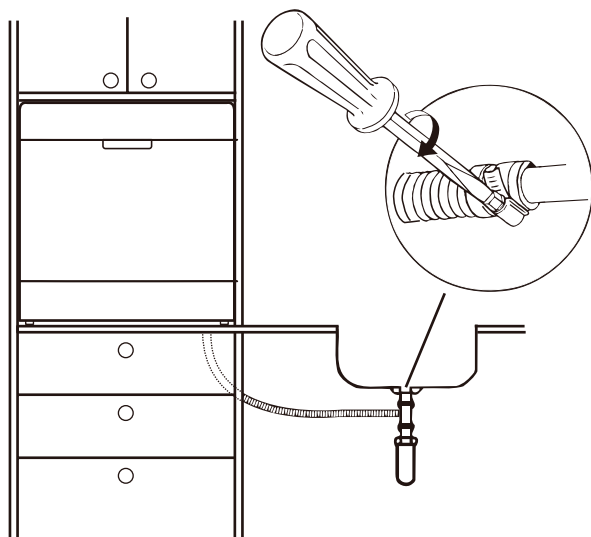

Jak z hadic vypustit přebytečnou vodu

Pokud je dřez výše jak 1000 nad podlahou, přebytečnou vodu v hadicích nelze vypustit přímo do dřezu. Bude nutné vypustit přebytečnou vodu z hadic do mísy nebo vhodné nádoby, která je uchovávána vně a níže než dřez.

Odtok vody

Připojte vypouštěcí hadici. Vypouštěcí hadice musí být správně namontována, aby nedošlo k úniku vody. Ujistěte se, že vypouštěcí hadice není zalomená nebo stlačená.

Prodlužovací hadice

Pokud potřebujete prodloužení vypouštěcí hadice, použijte podobnou vypouštěcí hadici. Nesmí být delší než 4 metry; jinak by se mohl snížit mycí účinek myčky.

Připojení sifonu

Připojení odpadu musí být ve výšce menší než 100 cm (maximálně) od dna myčky. Vypouštěcí hadice by měla být upevněna.

Odstraňování závad

Před připojením k zákaznickému servisu

Před připojením k zákaznickému servisu si prosím zkontrolujte následující tabulku

Problém	Možná příčina	Řešení
Přístroj nefunguje	Vyhoření pojistky nebo vypnutí obvodu.	Vyměňte pojistku nebo resetujte jistič. Odstraňte všechny ostatní spotřebiče, které jsou s myčkou na stejném okruhu.
	Napájení není připojeno.	Ujistěte se, že je myčka nádobí zapnutá a dveře jsou pevně zavřené. Zkontrolujte, zda je napájecí kabel do zásuvky správně zapojen.
	Dveře jsou otevřené.	Zavřete dveře.
Nedostatečné vypouštění	Vypouštěcí potrubí má uzel nebo je ucpané.	Zkontrolujte vypouštěcí potrubí.
	Filtr je zablokovaný.	Zkontrolujte hrubý filtr.
	Odtok dřezu je ucpaný.	Abyste zajistili dobrý odtok, zkontrolujte odtok dřezu. Pokud odtok kuchyňského dřezu nefunguje správně, požádejte o pomoc spíše zdravotníka než servisního technika s kvalifikací pro myčky nádobí.
Pěna zůstává ve vložce	Je používán nesprávný prášek na mytí nádobí.	Aby se zamezilo pění, lze použít pouze prášek na mytí nádobí speciálně navržený pro myčku nádobí. V takovém případě otevřete dveře a nechte pěnu, aby se vypařila. V případě příliš velkého množství pěny spusťte jakýkoli mycí program pro vyčištění.
	Přetečení čisticího prostředku	Rozlitý čisticí prostředek ihned setřete
Barvy na vložce	Použití prášku na mytí nádobí s barvivem.	Ujistěte se, že použitý prášek na mytí nádobí neobsahuje barviva.
Bílý film na vložce	Tvrdá minerální voda.	K čištění vnitřku používejte vlhkou houbičku s práškem na mytí nádobí a noste gumové rukavice. Nepoužívejte jiné čisticí prostředky než prášek na mytí nádobí, protože by mohly vytvářet pěnu či bubliny.
Rez na nádobí	Nádobí se rzí snadno koroduje.	Vyvarujte se mytí takového nádobí, které v myčce snadno koroduje.
Tlučení v myčce.	Nádobí ve stojanu zabraňuje otáčení ostřikovacího ramene.	Pozastavte program a přemístěte nádobí, které brání otáčení ostřikovacího ramene.

Problém	Možná příčina	Řešení
Hluk z myčky	Nádobí je uvolněné.	Pozastavte program a nádobí přemístěte.
Tlukot ve vodovodním potrubí	To může být způsobeno instalací v místě nebo průřezem	Na provoz myčky to nemá to žádný vliv. V případě pochybností kontaktujte kvalifikovaného zdravotníka.
Nádobí zůstává po umytí špinavé.	Nádobí není umístěno správně.	Pro podrobnosti viz informace o „Plnění koše“ (strana 22).
	Program není dostatečně výkonný.	Vyberte výkonnější program.
	Prášek na mytí nádobí nestačí.	Použijte více prášku na mytí nádobí nebo nahradte práškem novým.
	Umístění nádobí ovlivňuje otáčení ostřikovacího ramene.	Umístěte nádobí tak, aby se ostřikovací rameno mohlo volně otáčet.
	Sestava filtru je znečištěná nebo není do báze správně nainstalována, což může bránit otáčení ostřikovacího ramene.	Vyčistěte nebo řádně namontujte filtr a vyčistěte ostřikovací rameno.
Skleněné nádobí není lesklé	Přidáno příliš mnoho prášku na mytí nádobí v podmínkách měkké vody.	Pokud používáte měkkou vodu, použijte k čištění skleněného nádobí méně prášku a zvolte kratší mycí program.
Bílá usazenina na nádobí nebo sklu	Tvrdá voda produkuje více vodního kamene.	Přidejte prášek na mytí nádobí.
Černé nebo šedé otisky na nádobí	Tření mezi hliníkovým nádobím a nádobami.	K odstranění těchto otisků použijte jemný mycí prostředek.
Prášek na mytí nádobí zůstává v přidávací pozici	Umístění nádobí brání přidání prášku na mytí nádobí.	Vložte nádobí správně.
Nádobí není úplně suché	Nesprávné umístění.	Pro podrobnosti viz informace o „Plnění koše“ (strana 22).
	Nádobí je vyjímáno příliš brzy.	Nádobí nevyjímejte ihned po skončení programu. Mírně otevřete dveře, vypusťte páru a počkejte, až nádobí vychladne.
	Program není vhodný	Při použití kratších postupů praní je teplota praní nižší a účinnost čištění je snížena. Měl by být vybrán delší program.
	Nádobí má špatnou odtokovou schopnost.	Takové nádobí má špatnou odtokovou schopnost, a proto není vhodné je umývat v myčce nádobí.

Chybový kód

Pokud dojde k chybě, zobrazí se chybový kód, který vám připomene:

Chybový kód	Jméno kódu	Možná příčina
E1	Dlouhá doba plnění vodou	Poruchy průtokoměrů, vypouštěcích ventilů nebo čerpadel musí být opraveny kvalifikovaným servisním technikem.
E3	Abnormální zahřívání	Topné potrubí nebo termistor jsou v abnormálním stavu, což vyžaduje odpojení ze zásuvky a je třeba opravy kvalifikovaným servisním technikem.
E4	Problém s přetečením nebo čerpáním vody	U přístroje došlo k přetečení nebo došlo k chybě s plovákem ve vodní nádrži, musí být opraven kvalifikovaným servisním technikem.

Varování

Opravy prováděné svépomocně nebo neprofesionální opravou mohou způsobit vážná rizika pro bezpečnost uživatele spotřebiče a ovlivní záruku.

Dostupnost náhradních dílů

- **Sedm let po uvedení poslední jednotky modelu na trh:**
Motorové, oběhové a vypouštěcí čerpadlo, topná tělesa a části topných těles, včetně tepelných čerpadel (samostatně nebo v balení), potrubí a související zařízení včetně všech hadic, ventilů, filtrů a vodních uzávěrů, konstrukčních a vnitřních částí souvisejících s montáží dveří (samostatně nebo v balení), desky s plošnými spoji, elektronické displeje, tlakové spínače, termostaty a snímače, software a firmware včetně resetovacího softwaru.
- **Deset let po uvedení poslední jednotky modelu na trh:**
Dveřní závěs a těsnění, jiná těsnění, ostřikovací ramena, odtokové filtry, vnitřní police a plastové okraje, jako jsou koše a víka.

Specifikace (EN60436)

Jméno nebo ochranná známka dodavatele: TOSHIBA

Adresa dodavatele (b): No.20, Gangqian Rd., Beijiao, Shunde, Foshan, GD P.R.C

Identifikátor modelu: DW-08T2EE(W)-CZ,DW-08T2EE(S)-CZ

Obecné parametry produktu:

Parametr	Hodnota	Parametr	Hodnota	
Jmenovitá kapacita (a) (ps)	8	Rozměry v cm	Výška	59
			Šířka	55
			Hloubka	50
EEL (a)	61,8	Třída energetické účinnosti (a)	F (c)	
Index výkonu mytí (a)	1,125	Index výkonu sušení (a)	1,065	
Spotřeba energie v kWh [na cyklus], založená na ekologickém programu využívajícím napouštění studenou vodou. Skutečná spotřeba energie bude záviset na tom, jak je spotřebič používán.	0,724	Spotřeba vody v litrech [na cyklus], na základě eko programu. Skutečná spotřeba vody bude záviset na způsobu používání spotřebiče a na tvrdosti vody.	8,0	
Doba trvání programu (a) (h:min)	03:40	Typ	Volně stojící	
Emise hluku šířeného vzduchem (a) (dB(A) re 1 pW)	49	Emisní třída hluku šířeného vzduchem (a)	C (c)	
Off-mode (Režim VYPNUTO) (W)	0,49	Standby mode (Pohotovostní režim) (W)	N/A	
Delay start (Zpožděný start) (W) (pokud existu)	1,00	Networked standby (Pohotovostní režim v síti) (W) (pokud existuje)	N/A	

Minimální doba trvání záruky nabízené dodavatelem (b): 1 rok

Doplňkové informace:

Webový odkaz na internetové stránky dodavatele, kde jsou uvedeny informace v bodě 6 přílohy II nařízení Komise (EU) 2019/2022 (1) (b): www.toshiba-lifestyle.com/cz

- pro eko program.
- změny těchto položek nebudou považovány za relevantní pro účely čl. 4 odst. 4 nařízení (EU) 2017/1369.
- pokud databáze produktů automaticky generuje definitivní obsah této buňky, dodavatel tyto údaje nezadává.

(1) Nařízení Komise (EU) 2019/2022 ze dne 1. října 2019, kterým se stanoví požadavky na ekodes myček nádobí pro domácnost podle směrnice Evropského parlamentu a Rady 2009/125 / ES, kterou se mění nařízení Komise (ES) č. 1275/2008 a kterým se zrušuje nařízení Komise (EU) č. 1016/2010 (viz strana 267 tohoto Úředního věstníku).