

KLARSTEIN NIELSTR
TEIN NIELSTRK KLAR
KLARSTEIN NIELSTR
TEIN NIELSTRK KLAR
KLARSTEIN NIELSTR
TEIN NIELSTRK KLAR
KLARSTEIN NIELSTR

KLARSTEIN

Ignito Max 4

Plynová varná

deska

Vážený zákazníku,

Gratulujeme Vám k zakoupení tohoto produktu. Prosím, důkladně si přečtěte manuál a dbejte na následující pokyny, aby se zabránilo škodám na zařízení. Jakékoliv selhání způsobené ignorováním uvedených instrukcí a upozornění uvedených v návodu k použití se nevztahuje na naši záruku a jakoukoliv odpovědnost. Naskenujte QR kód, abyste získali přístup k nejnovějšímu uživatelskému manuálu a dalším informacím o produktu.



OBSAH

Technické údaje 1
Výrobce 1
Bezpečnostní pokyny 2
Popis spotřebiče 4
Provoz zařízení 4
Rady pro bezpečnost a úsporu energie 6
Čištění a údržba 8
Instalace 10
Řešení problémů 15
Pokyny k likvidaci 17

TECHNICKÁ DATA

Kód produktu:	10036453
Napájení	220-240 V 50/60 Hz

VÝROBCE

Chal-Tec GmbH, Wallstraße 16, 10179 Berlín, Německo

BEZPEČNOSTNÍ POKYNY

Pozorně si přečtěte tento návod k použití před montáží nebo použitím spotřebiče. Tento návod k použití musí být uchováván spolu s přístrojem pro případné budoucí použití. Pokud se spotřebič prodá nebo předá jiné osobě, ujistěte se, že manuál je předán spolu se spotřebičem.

- Tento spotřebič se montuje v souladu s platnými předpisy a používá se pouze v dobře větraném prostoru.
- Před instalací se ujistěte, že plyn a elektrický přívod odpovídají typu uvedenému na typovém štítku.
- Pokud je tento spotřebič instalován na plavidle nebo v karavanech, neměl by se používat jako ohřívač prostoru.
- Plynové potrubí a elektrický kabel musí být namontovány tak, aby se nedotýkaly žádných částí ani spotřebiče.
- Tento spotřebič by měl montovat kvalifikovaný technik nebo instalatér.
- Podmínky nastavení tohoto spotřebiče jsou uvedeny na štítku s údaji.
- Před použitím spotřebiče odstraňte všechny obaly.
- Po vybalení spotřebiče se ujistěte, že výrobek není poškozen a zda je přípojovací kabel v dokonalém stavu. V opačném případě se před montáží spotřebiče obraťte na prodejce.
- Přílehlý nábytek a všechny materiály používané v zařízení musí být schopné vydržet minimální teplotu 85 ° C nad teplotou okolí místnosti, ve které se nacházejí během používání.
- V případě náhodného zhasnutí plamene hořáku vypněte ovladač hořáku a nepokoušejte jej zapálit alespoň jednu minutu.
- Použití plynového varného zařízení vede k výrobě tepla a vlhkosti v místnosti, ve které je toto zařízení namontováno. Ujistěte se, že kuchyně je dobře větraná: nechte otevřené přirozené větrací otvory nebo instalujte mechanické ventilační zařízení (mechanický odsavač par).
- Dlouhodobé intenzivní používání spotřebiče může vyžadovat dodatečné větrání, například otevření okna nebo efektivnější větrání, například zvýšení úrovně mechanické ventilace, pokud je přítomno.
- Nenechávejte děti hrát si se zařízením nebo v jeho blízkosti.
- Při používání se zařízení zahřeje.
- Děti by měly být drženy v dostatečné vzdálenosti od zařízení, dokud zařízení po použití nevychladne.
- Tento spotřebič je určen na provoz a obsluhu pro dospělé.
- Děti se mohou také zranit tím, že ze spotřebiče vytáhnou pánve nebo hrnce.
- Tento spotřebič není určen k používání dětmi nebo jinými osobami, jejichž fyzické, senzorické nebo duševní schopnosti či nedostatek zkušeností a znalostí jim brání v bezpečném používání spotřebiče bez dozoru nebo instrukce odpovědné osoby, aby se zajistilo, že mohou používat spotřebiče bezpečným způsobem.
- Spotřebič používejte pouze k přípravě jídla.
- Neupravujte zařízení. Panel hořáků není navržen tak, aby fungoval z externího časovače nebo odděleného dálkového ovládání.
- Použití plynového varného zařízení vede k výrobě tepla a vlhkosti v místnosti, ve které je toto zařízení namontováno. Ujistěte se, že je kuchyně dobře větraná: udržujte přirozené větrací otvory otevřené nebo nainstalujte mechanické větrací zařízení (mechanický digestoř).

- Nepoužívejte tento spotřebič, pokud přijde do styku s vodou. Nepoužívejte zařízení pokud máte mokré ruce.
- Topné povrchy spotřebiče jsou během používání horké.
- Nepoužívejte velké utěrky, ani podobné materiály, protože konce by se mohly dotknout plamenů a následně se vznítit.
- Nikdy nenechávejte zařízení v provozu bez dozoru.
- Nestabilní nebo deformované pánve by se neměly na spotřebiči používat, protože by mohly způsobit nehodu jejich překlopením nebo rozlíté.
- Nepoužívejte ani neuchovávejte hořlavé materiály v blízkosti tohoto spotřebiče.
- Potraviny, které se zkaží, plastové předměty a aerosoly mohou být ovlivněny teplem a neměly by se skladovat nad nebo pod spotřebičem.
- Během provozu nenechávejte aerosoly v blízkosti tohoto spotřebiče.
- Ujistěte se, že ovládací knoflíky jsou v poloze " " když se nepoužívají.
- Toto zařízení je určeno pouze pro domácí a nikoliv pro komerční nebo tovární použití.
- Dlouhodobé intenzivní používání spotřebiče může vyžadovat dodatečné větrání, například otevření okna nebo efektivnější větrání, například zvýšení úrovně mechanické ventilace, pokud je přítomno.
- Při manipulaci s horkými hrnci a pánvami používejte držáky hrnců nebo rukavice odolné vůči teple.
- Při zvedání nádoby nedovolte, aby se držáky hrnce dostali blízko otevřeného ohně.
- Dávejte pozor, abyste držáky hrnců nebo rukavice nenechaly namočit nebo navlhnout, protože to vede k rychlejšímu přenosu tepla přes materiál s rizikem popálení.
- Hořáky používejte pouze po umístění hrnců a pánví na ně. Neohřívejte žádné prázdné hrnce nebo pánve.
- Na zařízení nikdy nepoužívejte plastové nebo hliníkové misky.
- Při používání jiných elektrických spotřebičů se ujistěte, že kabel nepřichází do styku s povrchy spotřebiče varného zařízení.
- Pokud máte nějaké mechanické části, např. kardiostimulátor ve vašem těle, před použitím spotřebiče se poradte s lékařem.
- Namísto držáku na hrnce nepoužívejte čajovou utěrku nebo podobné materiály. Na rozpáleném hořáku může dojít k požáru.
- Pokud používáte skleněné nádoby, ujistěte se, že je navržen pro použití na této desce. Pokud se na povrchu vytvoří prasklina skla, vypněte spotřebič, aby nedošlo k poranění elektrickým proudem.
- Aby se minimalizovala možnost popálení, vznícení hořlavých materiálů a rozlítí, otočte rukojeti nádobí do strany nebo do středu vrchní desky, aniž by přesahovala přes sousední hořáky.
- Před vyjmutím nádobí vždy vypněte ovládání hořáku.
- Pečlivě sledujte potraviny během smažení.
- Tuk vždy zahřívejte pomalu a sledujte, jak se zahřívá.
- Potraviny určené na smažení by měly být co nejsušší. Led na mražených potravinách nebo vlhkost na čerstvých potravinách mohou způsobit, že horké tuky budou tvořit bublinky vzhůru a přes okraje pánve.
- Nikdy se nepokoušejte pohnout pánev s horkým tukem, zejména fritézu. Počkejte, dokud tuk zcela nevychladne.

POPIS SPOTŘEBIČE

Příslušenství

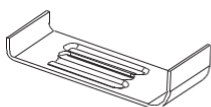

Držák (4)



Pružina (6)



Šroub (4)



Vstříkovač (7)



Koleno plynového potrubí (1)



Návod k použití (1)

PROVOZ ZAŘÍZENÍ

Na ovládacím panelu se vedle každého ovládacího knoflíku zobrazí následující symboly.

● Černý kroužek: plyn vypnutý



Velký plamen: maximální nastavení



Malý plamen: minimální nastavení



Minimální nastavení je na konci otáčení ovládacího knoflíku proti směru hodinových ručiček. Všechny provozní polohy musí volit mezi maximální a minimální polohou. Symbol na ovládacím panelu vedle ovládací rukojeti označuje, který hořák pracuje.

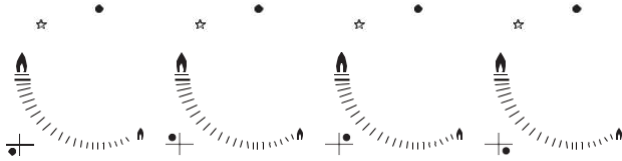

Automatické zapalování s bezpečnostním zařízením.

- Spotřebič je na každém hořáku vybaven bezpečnostním zařízením při selhání plamene, které je určeno k zastavení přívodu plynu do hlavy hořáku v případě zhasnutí plamene.

Zapálení hořáku

- Stiskněte ovládací knoflík hořáku, který chcete zapálit a otočte ho proti směru hodinových ručiček do maximální polohy.
- Pokud podržíte ovládací knoflík stlačený, spustí se automatické zapalování hořáku.
- Po zapálení hořáku byste měli ovládací knoflík držet 15 sekund. Pokud hořák po 15 sekundách nehoří, přerušte provoz zařízení a otevřete dveře v místnosti, nebo počkejte alespoň 1 minutu, dokud se pokusíte o další zapálení hořáku.
- Po uplynutí tohoto 15-sekundového intervalu byste měli regulovat plamen nadále otáčením ovládacího knoflíku proti směru hodinových ručiček, dokud plamen nedosáhne vhodné úrovně.
- Provozní poloha MUSÍ být v poloze mezi maximální a minimální polohou.
- Chcete-li hořák vypnout, otočte ovládací knoflík zcela ve směru hodinových ručiček do polohy vypnutý plyn.
- V případě výpadku napájení lze hořáky opatrně zapálit pomocí zápalek.

Varování: Nebezpečí požáru nebo výbuchu.



Pokud se zdá, že uniká plyn, postupujte takto:

- Nezapínejte světlo.
 - Nezapínejte / nevypínejte žádné elektrické spotřebiče a nedotýkejte se žádné elektrické zástrčky.
 - Nepoužívejte telefon.
1. Přestaňte spotřebič používat a zavřete střední ventil.
 2. Otevřete okna a vyvětrejte.
 3. obraťte se na naše servisní středisko pomocí telefonu.

POKYNY OHLEDNĚ BEZPEČNOSTI A ÚSPORY ENERGIE

Průměr dna pánve by měl odpovídat průměru hořáku.

HOŘÁKY	PÁNVE	
	min.	max.
Trojkoruna	200 mm	240 mm
Rapid	200 mm	240 mm
Poloviční	160 mm	160 mm
Pomocný	120 mm	180 mm

NE	ANO
Na velké hořáky nepoužívejte nádobí s malým průměrem. plamen by nikdy neměl olizovat boční stěny nádobí.	Vždy používejte nádobí, který je vhodný pro každý hořák, aby nedošlo k plýtvání plynem a změně barvy nádobí.
Vyvarujte se vaření bez víka nebo s věkem otevřeným do poloviny - plýtvá se energií	Na nádobí umístěte víko:
Nepoužívejte pánve s vypouklým nebo vydutým dnem.	Používejte pouze hrnce, pánve a nádobí s tlustým rovným dnem.
Nádobí nepokládejte na jednu stranu hořáku, protože by se mohl převrátit.	Nádobí vždy položte přímo na hořáky, ne na jednu stranu.
Na hořáky v blízkosti ovládacích prvků nepoužívejte nádobí s velkým průměrem, který se při umístění na střed hořáku může dotýkat ovládacích prvků nebo být blízko nich, zvyšovalo by to teplotu v této oblasti a mohlo by to způsobit poškození.	
Nádobí nikdy nepokládejte přímo na hořák	Nádobí umístěte na vrchní část trojitého hořáku.
Mezi hořák a nádobí nepokládejte věci jako např. ohnivzdorné fólie, azbestovou rohož, protože by mohlo dojít k vážnému poškození zařízení.	

Nepoužívejte nadměrnou váhu a vyhněte se nárazům těžkých předmětů o varnou desku.	S nádobím zacházejte opatrně, když je na hořáku.
---	--

Nedoporučuje se používat pekáče, pánve na pečení nebo kameny na grilování, které jsou vyhřívány současně na více hořácích, protože výsledné zahřívání může poškodit zařízení.

Nedotýkejte se horní plotýnky a trivetu po určité době po skončení provozu. Jakmile kapalina začne vřít, plamen zhasněte, aby se mírně ochladila a nevyvrela.

ČIŠTĚNÍ A ÚDRŽBA

- Čištění se smí provádět pouze tehdy, když je spotřebič úplně vychladlý.
- Před zahájením čištění by měl být spotřebič odpojen od elektrické sítě.
- Spotřebič čistěte pravidelně, nejlépe po každém použití.
- Abrazivní čisticí prostředky nebo ostré předměty poškodí povrch přístroje; měli byste ho vyčistit vodou a trochou čisticími prostředky.

Použitelné	Nepoužitelné
Měkký hadřík	Nylonová kartáč
Neutrální čisticí prostředek	Jedlý olej
	Abraziva
	Kovový kartáč
	Kyselý/alkalický čisticí prostředek
	Ředidlo/benzol

Opora nádobí, ovládací rukojeti

- Složte oporu nádobí
- Vyčistěte ji a ovládací rukojeti navlhčenou utěrkou, tekutinou a teplou vodou. Při tvrdém znečištění předem namočte.
- Vysušte čistým měkkým hadříkem.

Horní deska

- Pravidelně otírejte horní desku měkkým hadříkem, která byla dobře vymáchané v teplé vodě, do které bylo přidáno malé množství čisticího prostředku.
- Po vyčištění horní desku důkladně vysušte.
- Zbytky slaného jídla nebo tekutiny z varné desky co nejdříve důkladně odstraňte, abyste předešli riziku koroze.
- Části zařízení z nerezavějící oceli mohou časem změnit barvu. Je to normální způsobeno kvůli vysokým teplotám. Vždy, po provozu zařízení by se tyto části měly čistit prostředkem vhodným pro nerezovou ocel.

Hořáky

- Odstraňte víčka hořáků a plamenové trysky vytažením směrem nahoru a pryč od horní desky.
- Namočte je do horké vody s trochou saponátu.
- Po jejich vyčištění a umytí je důkladně otřete a osušte. Zkontrolujte, zda jsou otvory čisté a zcela suché.
- Pevné části tělesa hořáku otřete navlhčenou utěrkou a pak je osušte.

- Opatrně otřete zapalovací zařízení a zařízení na kontrolu plamene dobře vyždímaným hadrem a utřete dosucha čistým hadrem.
- Před umístěním hořáků zpět na horní desku se ujistěte, že injektor není zablokovaný.

Opětovné sestavení hořáků

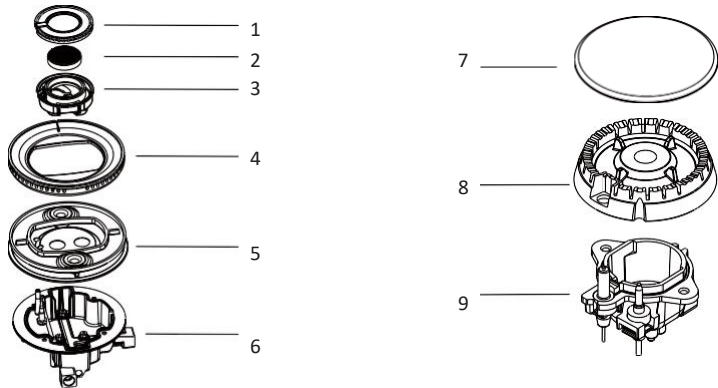

Pro hořáky s třemi korunami:

1. Nasaďte kruhový uzávěr hořáku (2) a víko hořáku (1) na rozdělovač plamene (3).
2. Nasaďte rozdělovač plamene (5) na hořák (6) a položte víko hořáku (4) na rozdělovač plamene (5).
3. Umístěte rozdělovač plamene (3) na víko hořáku (4).

Pro pomocné, středně rychlé a rychlé:

1. Umístěte rozdělovač plamene (4) na hořák (5) tak, aby zapalovací zařízení procházelo přes příslušné otvory v tryskách rozdělovače plamene. Rozdělovač plamene musí po správném dosednutí na místo zaklapnout.
2. Víko hořáku (1,2,3) umístěte na trysky plamene (4) tak, aby přídržné kolíky zapadly do příslušných vybrání.



Varování: Nebezpečí požáru

Nezaměňujte horní a spodní část.
Vodící kolíky musí přesně zapadat do zářezů.

INSTALACE

Bezpečnostní pokyny pro montáž

- Neupravujte zařízení.
- Tento spotřebič by měl montovat kvalifikovaný technik nebo instalatér.
- Před montáží se ujistěte, že jsou podmínky místní distribuční sítě (vlastnosti plynu a tlak plynu) a nastavení spotřebiče kompatibilní.
- Podmínky nastavení tohoto spotřebiče jsou uvedeny na štítku (nebo na typovém štítku).
- Toto zařízení není připojeno k instalačním předpisům pro odvod spalin. Zvláštní pozornost by měla být věnována příslušným požadavkům na větrání.
- Před montáží vypněte přívod plynu a elektřiny do spotřebiče.
- Všechny spotřebiče obsahující jakékoliv elektrické komponenty musí být uzemněny.
- Ujistěte se, že plynové potrubí a elektrický kabel jsou nainstalovány tak, aby se nedotýkaly žádných částí zařízení, které by se mohly během provozu zahřát.
- Plynové potrubí nebo konektor by neměly být ohnuté nebo blokovány jinými zařízeními.
- Zkontrolujte rozměry spotřebiče, jakož i rozměry mezery, která se má vyříznout v kuchyňské lince.
- Panely umístěné nad pracovní plochou a přímo vedle spotřebiče musí být vyrobeny z nehořlavého materiálu. Vrstvený povrch i lepidlo použité na jeho zabezpečení by měly být odolné vůči teplu, aby se předešlo zhoršení kvality spotřebiče.
- Zapněte přívod plynu a zapalte každý hořák zvlášť.
- Zkontrolujte zda je plamen zřetelně modrý bez žlutých záblesků.
- Pokud hořáky vykazují jakékoliv abnormality, zkontrolujte následující:
 - Správně nasazené víko hořáku
 - Správně umístěny trysky
 - Hořák je svisle zarovnan se vstřikovací vsuvkou
- Po montáži musí montér provést úplnou provozní zkoušku a zkoušku možných úniků.
- Pružná hadice musí být namontována tak, aby nemohla přijít do styku s pohyblivou částí krytu jednotky a neprocházela žádným prostorem, který by mohl být ucpaný. Měla by být nainstalována a připojena v souladu s proudem.
- Tuky vyrobené v továrně splňují požadavky všech plynových sporáků.

ROZMĚRY POŽADOVANÉ PŘI
MONTÁŽI SPORÁKU
S UMÍSTĚNÍM DIGESTOŘE

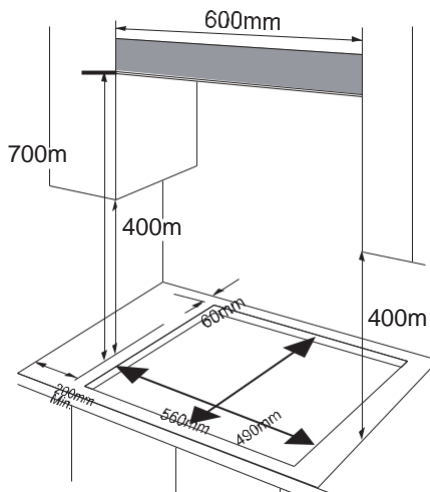

- Okraje varné desky musí být v minimální vzdálenosti (milimetr) od boční nebo zadní stěny.
- 700 mm mezi nejvyšším bodem povrchu varné desky a spodní částí jakéhokoliv horizontálního povrchu přímo nad ní.
- 400 mm mezi povrchu varné desky, za předpokladu, že spodní strana horizontálního povrchu je v souladu s vnějším okrajem varné desky. Pokud je spodní strana vodorovného povrchu menší než 400 mm, musí být vzdálena nejméně 50 mm od vnějších okrajů varné desky.
- 50 mm volný prostor kolem spotřebiče a mezi povrchem varné desky a jakýmkoli hořlavým materiálem. 60
- Mezi spodní částí spotřebiče a povrchem, který je pod spotřebičem, musíte mít minimální šířku 25 mm a nejméně 74 mm.
- Toto zařízení musí být zabudováno do kuchyňské linky nebo 600 mm pracovní desky přičemž bezpečnostní vzdálenost od zabudované trubky je 25 mm.

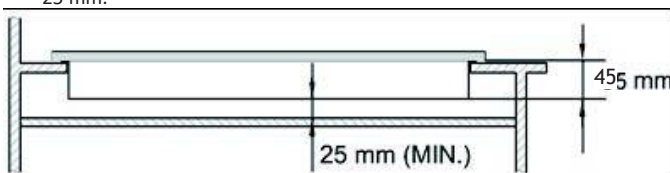

Aby bylo možné nad ní nainstalovat varnou desku, trouba musí mít větrání.

- Zkontrolujte rozměry trouby v instalační příručce.

- Velikost výřezu musí odpovídat zařízení.
1. Odstraňte oporu nádobí, víko hořáku a trysky plamene a opatrně otočte spotřebič dnem vzhůru a položte jej na vycpávanou rohož. Při této činnosti dbejte na to, aby nedošlo k poškození zapalovacích zařízení.
 2. Umístěte pružinu na místo.
 3. Nenechávejte mezeru v těsnění ani nepřekračujte tloušťku.

Těsnění

Tloušťka těsnění je 3 mm.

Šířka těsnění je 10 mm.

K utěsnění spotřebiče nepoužívejte silikonový tmel. To v budoucnu ztěžuje vyjmutí spotřebiče z otvoru, zvláště pokud je třeba jej opravit. Nepoužívejte silikonový tmel na utěsnění spojů.

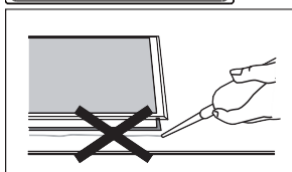
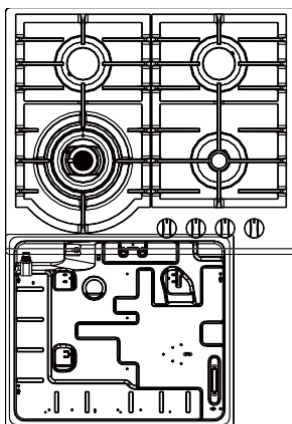

1. Umístěte konzolu (B) na otvory, které odpovídají velikosti šroubů. V každém rohu varné desky je jedna sada otvorů pro šrouby (H). Mírně dotáhněte šroub (C) přes držák (B) tak, aby byl držák připevněn k varné desce, ale abyste mohli stále upravovat polohu.
2. Opatrně otočte sporák do svislé polohy a pak ho jemně spusťte do otvoru.
3. Na spodní straně nastavte konzolu do polohy, která je vhodná pro vaši pracovní desku. Potom pevně utáhněte šrouby (C), aby byla varná deska zajištěna.

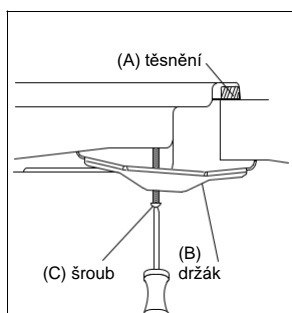

Plynová přípojka

Tento spotřebič musí být nainstalován a zapojen v souladu s instalačními předpisy.

Tento spotřebič na provoz používá LPG a zemní plyn. Konverzi na provoz s LPG a zemním plynem musí provést kvalifikovaná osoba.

Pokyny k výměně přívodního potrubí plynu a pokyny k montáži

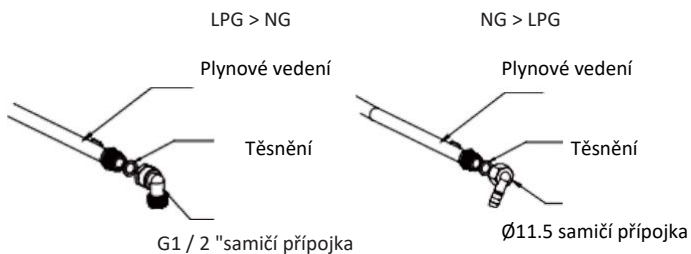

Je zákonem nařízeno, že všechny plynové spotřebiče instalují kompetentní osoby v souladu s aktuálním vydáním nařízení o bezpečnosti a instalaci plynu.

Je ve vašem zájmu a zájmu obecné bezpečnosti, abyste postupovali v souladu se zákonem.

Nastavení plynu

- Proveďte bezpečnostní opatření týkající se nastavení a úprav, které mají být provedeny při konverzi z jednoho typu plynu na druhý.
- Veškeré opravy by měly provádět pouze kvalifikovaní technici.
- Před montáží vypněte přívod plynu a elektřiny do spotřebiče.

1 Vyměňte vstříkovač hořáků

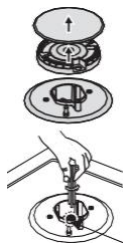

Odstraňte oporu nádoby, víko hořáku a trysky plamene. Odšroubojte vstříkovač pomocí 7mm klíče a vyměňte ho za vstříkovač určený pro přívod jiného druhu plynu. Obsah balení důsledně smontujte všechny komponenty. Po výměně vstříkovačů se doporučuje vstříkovač pevně dotáhnout.

Vstříkovač

2 Nastavení minimální úrovně plamene

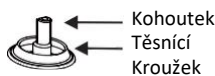
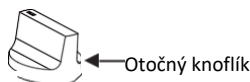

1. Otočte kohoutky směrem dolů na minimum.
2. Vytáhněte knoflík z plynového kohoutku a do středu hlavičky plynového kohoutu vložte malý plochý šroubovák.
3. Správné nastavení je dosaženo, když má plamen délku asi 3 - 4 mm.
 - Pro butan / propan je nastavovací šroub nezbytná. Zajistěte, aby plamen nezhasl rychlým otočením z maximálního na minimální tok. Pokud se tak stane, odstraňte ovládací knoflík a proveďte další úpravy průtoku plynu, po provedení nastavení znovu vyzkoušejte.
4. Tento postup opakujte pro všechny plynové kohoutky.

- Nerozebírejte hřídel kohoutku: v případě poruchy vyměňte celý kohout.
- Před zpětným umístěním hořáků se ujistěte, že vstříkovač není zablokovaný. Po výměně zdroje dodávaného plynu musí být provedena úplná kontrola funkce a zkouška těsnosti. (Například se senzorem plynu nebo pomocí mýdlové vody).
- Po montáži musí montér provést úplnou provozní zkoušku a zkoušku možných úniků. Nerozebírejte hřídel kohoutku plynu.
- Po výměně plynu musí kvalifikovaný technik nebo instalatér provést "V" správné kategorie plynu, která musí být v souladu se specifikacemi na typovém štítku zařízení. Odstraňte předchozí značku.

ŘEŠENÍ PROBLÉMŮ

Opravy by měl provádět pouze licencovaný technik. Nesprávná oprava může mít za následek značné riziko pro vás a ostatních. Některé menší problémy však lze vyřešit následujícím způsobem.

Problém	Možná příčina	Řešení
Oheň se nezapálí	Bez jiskry.	Zkontrolujte zdroj elektrické energie.
	Víko na hořáku je nesprávně nasazené.	Správně nasadte víko.
	Uzavřený přívod plynu.	Zcela otevřete přívod plynu.
Nesprávné zapalování	Přívod plynu není úplně otevřený.	Zcela otevřete přívod plynu.
	Víko na hořáku je nesprávně nasazené.	Správně nasadte víko.
	Zapalovací svíčka je znečištěná cizími látkami.	Cizí látky setřete suchým hadrem.
	Hořáky jsou mokré.	Důkladně vysušte víka hořáků.
	Nesouvislý plamen Trysky jsou ucpané.	Vyčistěte trysky a okolí hořáku.
Hluk vznikající při zapalování a vznícení	Víko na hořáku je nesprávně nasazené.	Hořák nasadte správně.
Plamen během provozu zhasne.	Zařízení na kontrolu plamene je znečištěné cizí látkou.	Vyčistěte zařízení na ovládání plamene.
	Vařená surovina se převarila a uhasila plameny.	Vypněte knoflík hořáku. Počkejte jednu minutu a znovu zapněte zónu.
	Silný průvan mohl uhasit plamen.	Vypněte zónu a zkontrolujte, zda v oblasti vaření není průvan, například otevřené okna. Počkejte jednu minutu a znovu zapněte zónu.
Žlutý plamen.	Nesouvislý plamen Trysky jsou ucpané.	Vyčistěte trysky a okolí hořáku.

Problém	Pravděpodobná (é) příčina (y)	Řešení
Nestabilní plamen	Víko na hořáku je nesprávně nasazené.	Správně nasadte víko hořáku.
Zápach plynu	Únik plynu	Přestaňte spotřebič používat a zavřete střední ventil. Otevřete okno a vyvětrejte. Kontaktujte naše servisní středisko pomocí telefonu mimo místnosti někde venku.

Pokud problém nevyřeší, kontaktujte středisko péče o zákazníky.

Specifikace plynu pro model 10036453

Typ plynu a tlak.	Tepelný příkon a velikost otvoru (mm)			
	Wok	Rychlý hořák	Pomalejší	Pomocný
	3.6 kW (262 g/h)	3.0 kW (218 g/h)	1.75 kW (127 g/h)	1.0 (73 g/h)
G30 50 mbar	0,76	0,75	0,58	0,43
G31 37 mbar	0,96	0,85	0,65	0,5
G30 29 mbar	0,96	0,85	0,65	0,5
G25.3 25 mbar	1,5	1,22	0,95	0,7
G20 20 mbar	1,32	1,30	0,97	0,72
G20 13mbar	1,6	1,45	1,10	0,84

POKYNY K LIKVIDACI



Podle Evropského nařízení odpadu 2012/19 / EU tento symbol na výrobku nebo jeho obalu znamená, že výrobek nepatří do domácího odpadu. Na základě směrnice by se měl přístroj odevzdat na příslušném sběrném místě pro recyklaci elektrických a elektronických

zařízení a příslušenství. Zajištěním správné likvidace výrobku pomůžete zabránit možným negativním dopadům na životní prostředí a lidské zdraví, což by jinak mohl být důsledek nesprávné likvidace výrobku. Pro detailnější informace o recyklaci tohoto výrobku se obraťte na svůj Místní úřad nebo na odpadovou a likvidační službu vaší domácnosti.



Prohlášení o shodě

Výrobce: Chal-Tec GmbH, Wallstraße 10179 Berlín Tento

produkt je v souladu s následujícími evropskými

směrnicemi:

2011/65/EU (RoHS)

2014/30/EU (EMC)

2014/35/EU (LVD)

Nařízení (EU) 2016/426 (spotřebiče spalující plynná paliva)

KLARSTEIN NIETSRK
SRRLK KLARSTEIN NIE
KLARSTEIN NIETSRK
SRRLK KLARSTEIN NIE
KLARSTEIN NIETSRK
SRRLK KLARSTEIN NIE
KLARSTEIN NIETSRK