



QW-HY26F393I-DE  
QW-HY26F393W-DE  
QW-HY26F393A-DE

Dishwasher

CZ Návod k použití



# OBSAH

<b>KAPITOLA 1: POPIS PRODUKTU</b>	
Technické údaje .....	5
Soulad se směrnicemi a údaje o testech .....	5
<b>KAPITOLA 2: BEZPEČNOSTNÍ ÚDAJE A DOPORUČENÍ</b>	
Recyklace .....	6
Bezpečnostní údaje .....	6
Doporučení .....	8
Předměty, které nejsou vhodné k mytí v myčce nádobí .....	8
<b>KAPITOLA 3: INSTALACE SPOTŘEBIČE</b>	
Umístění spotřebiče .....	8
Připojení vody .....	9
Hadice pro přívod vody .....	9
Hadice pro vypouštění vody .....	9
Elektrické připojení .....	10
Montáž spotřebiče .....	11
<b>KAPITOLA 4: PLNĚNÍ MYČKY NÁDOBÍ</b>	
Rošt na nádobí .....	13
Alternativní plnění koše .....	15
<b>KAPITOLA 5: POPIS PROGRAMU</b>	
Položky programu .....	16
<b>KAPITOLA 6: ZAPNUTÍ SPOTŘEBIČE A VÝBĚR PROGRAMU</b>	
Zapnutí spotřebiče .....	20
Sledování programu .....	20
Změna programu .....	21
Změna programu pomocí restartu .....	21
Vypnutí spotřebiče .....	21

Vážení zákazníkú, naším cílem vám nabízet vysoce kvalitní produkty, které překročí vaše očekávání. Váš spotřebič je vyroben v moderních závodech a je pečlivě testován ohledně kvality.

Před použitím spotřebiče si pečlivě přečtete tento návod, který obsahuje základní informace o bezpečné instalaci, údržbě a použití. Ohledně instalace svého produktu kontaktujte nejbližší autorizovaný servis.

Pokyny k použití se vztahují na několik modelů. Z toho důvodu se mohou objevit rozdíly.

## KAPITOLA 1: POPIS PRODUKTU

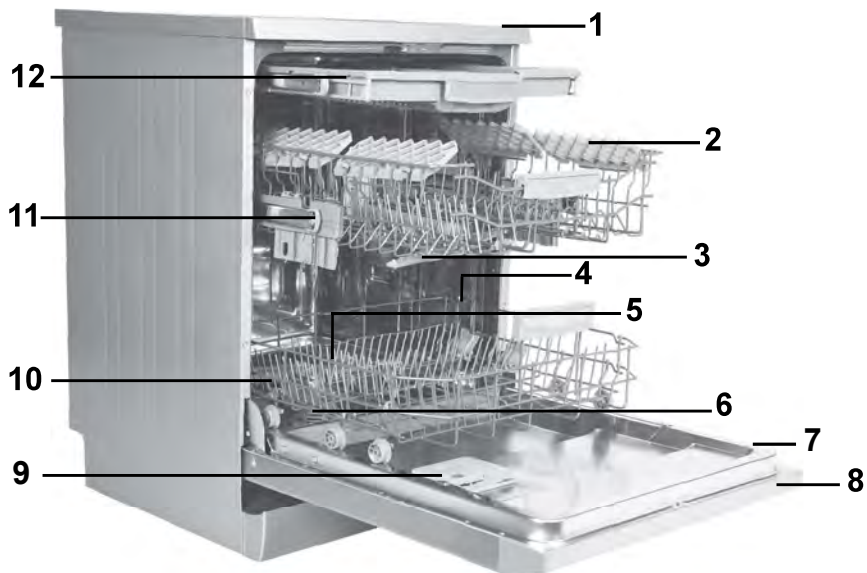

- |                             |   |
|-----------------------------|---|
| 1. Pracovní deska           | 7. Destička s údají                           |
| 2. Horní koš s rošty        | 8. Ovládací panel                             |
| 3. Horní rameno s tryskami  | 9. Příhrádka na čisticí prostředek a leštidlo |
| 4. Spodní košík             | 10. Příhrádka na sůl                          |
| 5. Spodní rameno s tryskami | 11. Zápádka horního košíku                    |
| 6. Filtry                   | 12. Horní košík na přibory                    |

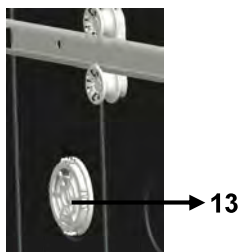

### **Turbo sušící jednotka:**

Tento systém nabízí lepší sušící výkon.

## KAPITOLA 1: TECHNICKÉ ÚDAJE

### Technické údaje

Kapacita	15 míst
Výška	850 mm
Výška (bez pracovní desky)	820 mm
Šířka	598 mm
Hloubka	598 mm
Čistá hmotnost	53 kg
Vstup elektřiny	220-240 V, 50 Hz
Celkový výkon	1900 W
Topný výkon	1800 W
Výkon čerpadla	100 W
Čerpací výkon čerpadla	30 W
Tlak vody	0,03 MPa (0,3 bar)-1 MPa (10 bar)
Napětí	10 A

### Soulad se směrnicemi a údaje o testech / Prohlášení EU o shodě

Tento výrobek splňuje požadavky všech příslušných směrnic EU s příslušnými standardy uvedenými v soulad, jež jsou zárukou získání označení CE.

Elektronickou kopii tohoto návodu k obsluze naleznete na

**[www.sharphomeappliances.com](http://www.sharphomeappliances.com)**.

### BEZPEČNOSTNÍ ÚDAJE A DOPORUČENÍ

#### Recyklace

- Recyklovatelné materiály se používají v určitých komponentech a obalech.
- Plastové části jsou označeny mezinárodními zkratkami: (>PE< , >PS< , >POM< , >PP< , )
- Kartónové části byly vyrobeny z recyklovaného papíru, který musí být zlikvidován na sběrné místo papíru, za účelem další recyklace.
- Takové materiály se nehodí do běžného domácího odpadu. Musí být dodány do recyklačních center.
- Pro získání informací o způsobech likvidace a sběrných místech kontaktujte relevantní centra.

#### Informace o bezpečnosti

##### Po doručení spotřebiče

- Pokud uvidíte jakékoli poškození obalu spotřebiče, kontaktujte prodejce nebo helpdesk Sharp, prosím.
- Rozbalte balící materiály tak, jak je vyznačeno a zlikvidujte je v souladu s pravidly.

##### Body, kterým je třeba během instalace věnovat pozornost

- Pro instalaci vyberte vhodnou, bezpečnou úroveň.
- Proveďte instalaci a zapojení spotřebiče v souladu s pokyny.
- Tento spotřebič musí být nainstalován a opraven pouze autorizovaným servisním centrem.
- Do spotřebiče lze použít pouze originální náhradní díly.
- Před instalací se ujistěte, zda je spotřebič odpojený.
- Zkontrolujte, zda je elektrický systém v domácnosti zapojen v souladu se směrnici.
- Všechna elektrická zapojení musí odpovídat hodnotám na typovém štítku.
- Zkontrolujte, zda spotřebič nestojí na napájecím kabelu.
- Nikdy nepoužívejte prodlužovací kabel nebo rozdvojku. Zástrčka musí být po instalaci snadno dostupná.
- Po instalaci spotřebič pusťte bez nádobí.

##### Při každodenním použití

- Tento spotřebič slouží k použití v domácnosti; nepoužívejte k žádným jiným účelům. Komerční použití myčky nádobí zruší platnost záruky.
- Jsou-li dveře otevřené, nesedejte na ně, ani na ně nedávejte zátěž, spotřebič by se mohl převrátit.
- Nikdy nepoužívejte jiný čisticí prostředek a leštadlo, které nejsou vyrobeny přímo pro myčky nádobí. Naše společnost v takovém případě neponese žádnou zodpovědnost.
- Voda z myčky již není pitná, proto ji nepijte.
- Vzhledem k nebezpečí exploze nevkládejte do myčky žádné chemické látky, například rozpouštědla.
- Před mytím zkontrolujte, zda jsou plastové předměty teplu vzdorné.

## KAPITOLA 2: BEZPEČNOSTNÍ ÚDAJE A DOPORUČENÍ

Tento spotřebič mohou používat děti starší 8 let a osoby s omezenými tělesnými, smyslovými nebo mentálními schopnostmi anebo osoby bez příslušných znalostí a zkušeností, pokud jsou pod dozorem nebo byly poučeny o bezpečném užívání tohoto přístroje a chápou související nebezpečí. Děti si nesmí se spotřebičem hrát. Čištění a údržbu nesmí provádět děti bez dozoru.

- Do košíku nedávejte nevhodné a těžké předměty, které jsou nad kapacitu košíku. SHARP nebude zodpovídat za jakékoli poškození vnitřních částí.
- Vaše myčka nesmí být otevírána dokud je spuštěná. Bezpečnostní zařízení zajistí, že v případě otevření se myčka zastaví.
- Abyste předešli nehodě, nenechávejte dveře otevřené.
- Nože a jiné ostré předměty dávejte do košíku na nože, ostrím dolů.
- Pokud je napájecí kabel poškozen, musí ho vyměnit SHARP nebo jeho servisní centrum.
- Je-li možnost EnergySave vybrána jako "Ano", dveře se otevrou na konci programu. Nevyvíjejte tlak na zavřené dveře, aby nedošlo k poškození mechanismu dveří. Aby se zajistilo účinné sušení, je třeba dveře otevřít po 30 minutách (modely se systémem automatického otevírání dveří).

**Varování:** Poté, co se ozve signál oznamující automatické otevření, nestůjte přede dveřmi.

### **Z důvodu bezpečnosti vašich dětí**

- Po sejmutí obalů spotřebiče se ujistěte, že je takový materiál mimo dosah dětí.
- Nedovolte dětem, aby si se spotřebičem hrály nebo ho spouštěly.
- Čistící prostředky uchovávejte mimo dosah dětí.
- Děti udržte mimo spotřebič zatímco se otevírá, neboť ve společnosti mohou být zbytky čistících látek.
- Ujistěte se, že váš starý spotřebič nepředstavuje pro vaše děti žádnou hrozbu. Jsou známy případy dětí, které se zamkly do starých spotřebičů. Abyste takové situaci předešli, rozbijte zámek dveří starého spotřebiče a odřízněte elektrické kabely.

### **V případě selhání**

- Jakékoli opravy prováděné kýmkoli jiným, než zaměstnanci autorizovaného servisu, budou mít za následek zrušení záruky na váš spotřebič.
- Před provedením oprav spotřebiče se ujistěte, že je spotřebič odpojený od napájení. Vypněte pojistku nebo odpojte spotřebič. Za kabel během odpojování netahejte. Zkontrolujte, že jste vypnuli přívod vody.

### Doporučení

- Abyste dosáhli úspory energie a vody, vyjměte hrubé nečistoty na nádobí ještě než ho vložíte do myčky. Myčku spusťte teprve po úplném naplnění.
- Program předmytí použijte pouze je-li to nezbytně nutné.
- Nádobí jako jsou mísy, skleničky a hrnce dávejte do myčky dnem vzhůru.
- Doporučujeme, abyste do myčky nedávali různé druhy nádobí nebo víc nádobí, než je uvedeno.

### Předměty, které nejsou vhodné k mytí v myčce nádobí:

- Cigaretový popel, zbytky svíček, lak, barvy, chemické látky, alobal;
- Vidličky, lžice a nože se slonovinovou nebo dřevěnou stříenkou, lepené předměty, předměty, které se mohou rozpustit, předměty znečištění kyselými nebo základními chemickými látkami.
- Plastové předměty, které nejsou teplu vzdorné, které jsou měděné nebo hliníkové.
- Hliníkové a stříbrné předměty (mohou ztratit barvu, lesk).
- Určité druhy jemného skla, porcelán s ornamentálními vzory, neboť ten se může po prvním umytí smýt; křišťálové nádoby, neboť v průběhu času ztratí svoji průhlednost; nože, které nejsou teplu vzdorné, sklo z olovnatého skla, prkénka, předměty vyrobené ze syntetického vlákna;
- Absorbující předměty, např. houbičky nebo drátěnky, které nejsou vhodné k mytí v myčce.

**Varování:** V budoucnosti kupujte nádobí vhodné k použití v myčce.

### INSTALACE SPOTŘEBIČE

#### Umístění spotřebiče

Při určení místa instalace vyberte snadno dostupné místo, kde bude možná nádoba vkládat a vyndávat snadno.

Spotřebič neumísťujte na místo, kde je pravděpodobnost, že pokojová teplota klesne pod 0°C.

Před umístěním vyjměte spotřebič z obalu, dodržte upozornění na obalu.

Spotřebič umístěte do blízkosti přívodu a odtoku vody. Při umístění spotřebiče musíte vzít v úvahu, že jeho zapojení nebude možné po instalaci možné změnit. Spotřebič nechtejte za dveře nebo panel.

Dejte pozor, abyste dodrželi určitou vzdálenost od všech stran spotřebiče, aby ho bylo možné během čištění pohodlně vysunout a zasunout.

Zkontrolujte, že během umístění spotřebiče nedošlo k zachycení hadic na přívod a odvod vody. Rovněž se ujistěte, že spotřebič nestojí na elektrickém kabelu. Nastavte nastavitelné nožky spotřebiče tak, aby byl vyvážený a vyrovnaný.

Správné umístění spotřebiče zajistí bezproblémové otevírání a zavírání dveří.

Pokud se dveře spotřebiče správně nedovírají, zkontrolujte, zda je spotřebič na rovném povrchu, pokud ne, nastavte nožičky a ujistěte se, že je pozice stabilní.



## KAPITOLA 3: INSTALACE SPOTŘEBIČE

### Připojení vody

Rozvody vody musí být pro instalaci myčky nádobí vhodné. Rovněž vám doporučujeme, abyste u vstupu do bytu instalovali filtr a předešli tak poškození spotřebiče z důvodu kontaminace (písek, hlína, rez, atd.), který může být občas přenášen ve vodovodním potrubí nebo v domácích rozvodech vody, a předešli tak střízlostem na zežloutnutí a hromadění nečistot po mytí.



### Hadice pro přívod vody

Nepoužívejte hadici pro přívod vody ze starého spotřebiče. Použijte novou hadici, která je dodaná společně s vaším spotřebičem. Pokud ke spotřebiči připojíte novou nebo dlouhou - nepoužitou hadici, nechte jí chvíli před zapojením protékat vodu. Hadici pro přívod vody připojte přímo ke kohoutku. Tlak přívodu vody musí být minimálně 0,03 Mpa a maximálně 1 Mpa. Je-li tlak vody nad 1 Mpa, je třeba nainstalovat pojistný ventil.

Po provedení zapojení je třeba kohoutek plně otevřít a zkontrolovat, zda z něj neuniká voda. Z důvodu bezpečnosti vypněte přívod vody po dokončení každého programu.

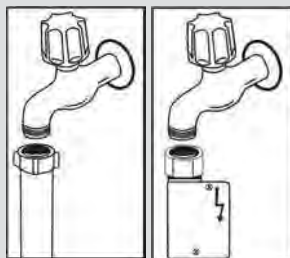

**POZNÁMKA:** V některých modelech je použito zařízení Aquastop. V případě použití zařízení Aquastop může dojít k nebezpečnému prnutí. Výtokový otvor neprořezávejte. Nedovolte, aby se toto zařízení ohnulo.

### Hadice pro vypouštění vody

Hadici pro vypouštění vody lze zapojit buď přímo do odtoku vody nebo do sifonu. Pomocí speciálního potrubí (je-li k dispozici) lze vodu vypouštět přímo do umyvadla tak, že hadici zaháknete přes okraj umyvadla. Toto připojení musí být 50-110 cm od podlahy.

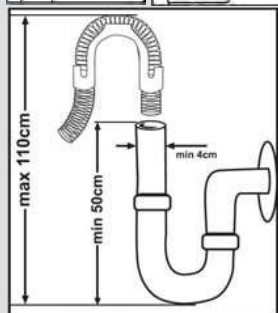

## KAPITOLA 3: INSTALACE SPOTŘEBIČE

**Varování:** Je-li použita hadice delší než 4 m, nádobí může zůstat špinavé. V takovém případě naše společnost nenesе žádnou zodpovědnost.

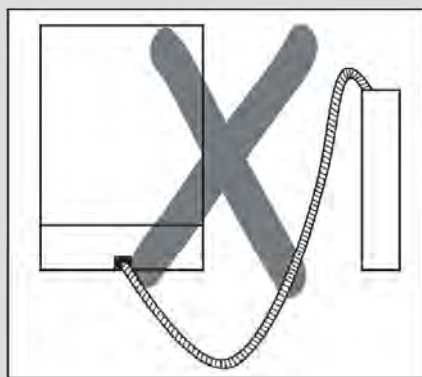
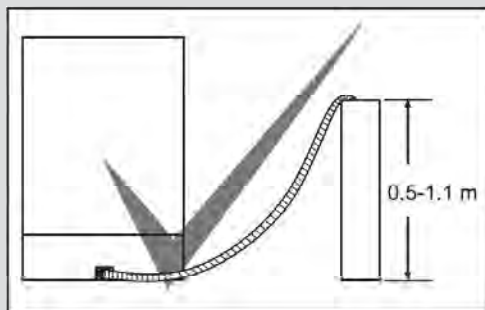

### Elektrické zapojení

Uzemněná zástrčka vašeho spotřebiče musí být zapojena do uzemněné zásuvky vhodného napětí. V případě, že není provedeno žádné uzemnění, nechte ho provést kompetentního elektrikáře. V případě použití bez uzemnění nebude naše společnost zodpovídat za problémy, ke kterým může dojít.

Hodnota vnitřních pojistek musí být 10-16 A.

Váš spotřebič je nastaven na 220-240 V. Je-li napětí ve vaší zemi 110 V, zapojte transformátor 110/220 V a 3000 W. Spotřebič nesmí být zapojený během umístění.

Vždy použijte zástrčku dodanou s vaším spotřebičem.

Spuštění při nízkém napětí způsobí zhoršení kvality mytí.

Výměna elektrického kabelu musí být provedena autorizovaným servisem nebo autorizovaným technikem. Nedodržení může vést k nehodám.

Z bezpečnostních důvodů spotřebič odpojte vždy po dokončení programu mytí.

Aby nedošlo k úrazu elektrickým proudem, odpojení neprovádějte, máte-li mokré ruce.

Když odpojíte spotřebič od sítě, vždy zástrčku vytáhněte. Nikdy netahejte samotný kabel.

## KAPITOLA 3: INSTALACE SPOTŘEBIČE

### Montáž spotřebiče

Pokud si přejete provést montáž spotřebiče do kuchyňské linky, zajistěte, abyste měli dostatek prostoru a zjistěte, zda máte k tomu vhodné rozvody. **1** Pokud se rozhodnete, že je prostor v kuchyňské lince vhodný k montáži spotřebič, sejměte horní desku tak, jak je znázorněno na obrázku. **2**

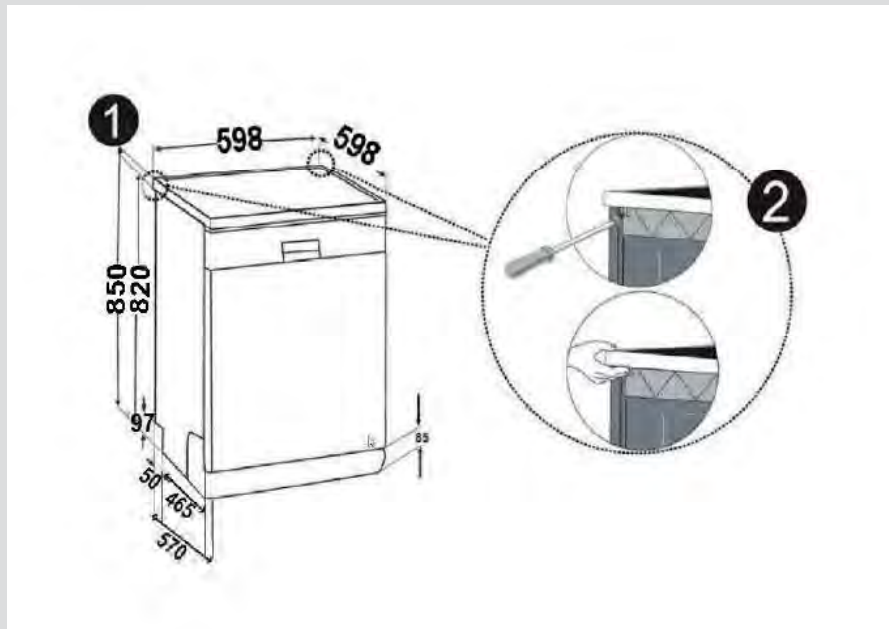

**Varování:** Část stojanu, kterou používáte po sejmutí horní desky bude stabilní a nebude docházet k nevyvážení.

Abyste mohli horní desku sejmout, odstraňte šrouby, které desku drží a nachází se v zadní části spotřebič; potom zatlačte přední panel 1 cm od přední strany dozadu a zdvihněte ho.

## KAPITOLA 3: INSTALACE SPOTŘEBIČE

Nožičky spotřebiče nastavte podle sklonu podlahy. **3** Spotřebič zasuňte do linky a nedovolte, aby došlo k ohnutí nebo zaseknutí hadic. **4**

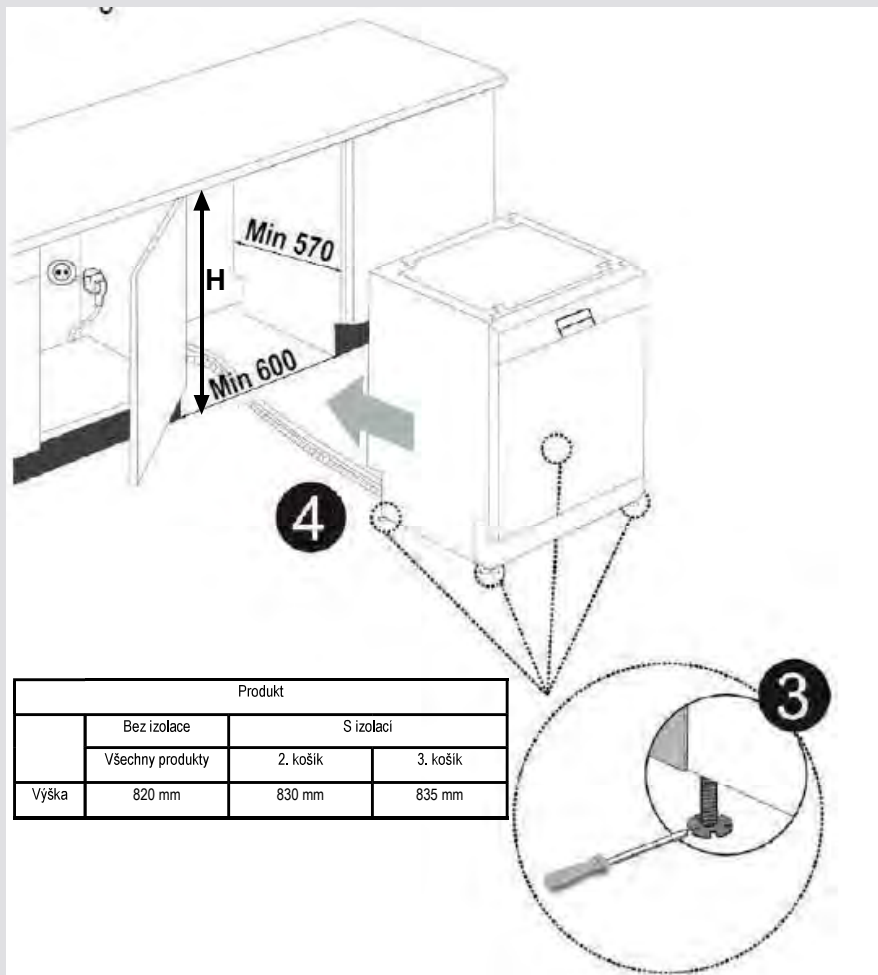

**Varování:** Po sejmutí horní desky musí být spotřebič umístěn na takové uzavřené místo, do kterého se vejde.

## KAPITOLA 4: PLNĚNÍ MYČKY NÁDOBÍ

### FUNKCE SOFT TOUCH

#### Horní koš

##### Výškově nastavitelná polic

Tyto polic jsou navrženy tak, aby zvýšily kapacitu horního košíku. Do polic můžete dát sklenice a hrnečky. Výšku polic můžete nastavit. Díky této funkci pod tyto polic můžete vložit sklenice různé velikosti. Díky nastavitelným plastovým součástem na košíku můžete používat polic ve 2 různých výškách. Kromě toho zde můžete odkládat dlouhé vidličky, nože a lžice, které tak neblokují otáčení lopatek. Funkce Soft touch na policích umožňuje umístění sklenic s tenkou nožkou. Sklenice umísťujte, jak je uvedeno na obrázku.

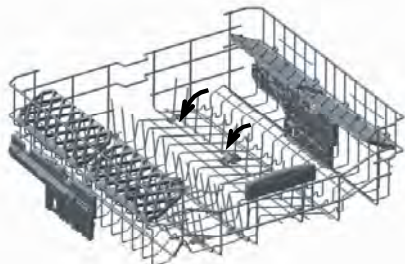
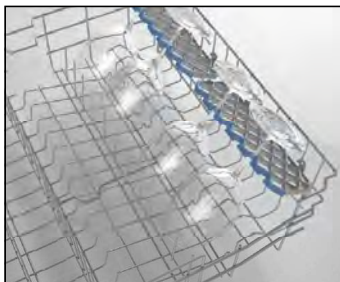

#### Skládací rošty

Skládací rošty v horním košíku jsou navrženy tak, aby se do nich vešly velké předměty, např. hrnce, pánve, atd. V případě potřeby lze každou část rozložit a získat tak větší prostor. Chcete-li nastavit skládací rošty, zdvihněte je, nebo je složte.

#### Nastavení horní části, je-li plná.

Mechanismus pro nastavení výšky na horním košíku vaší myčky je navržen tak, aby vám umožnil nastavit výšku vašeho horního košíku směrem dolů nebo nahoru, aniž by ho bylo nutné vyjmout z myčky když je plný a vy tak můžete vytvořit větší prostor v horní nebo spodní části vaší myčky. Koš vaší myčky je v továrním nastavení nastaven do horní pozice. Abyste ho zvedli, uchopte ho z obou stran a vysuňte směrem nahoru. Abyste ho snížili, znovu ho uchopte z obou stran a snižte ho. V případě plného košíku se ujistěte, že jsou obě strany ve stejné pozici (nahoru nebo dolů).

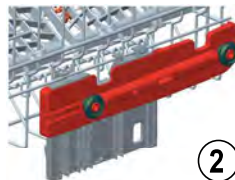
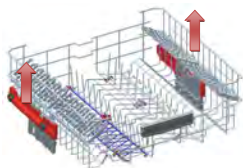

#### Spodní košík Skládací rošty

Ve spodním košíku myčky jsou čtyři skládací rošty, které jsou navrženy tak, aby vám usnadnili vkládání velkých předmětů, např. hrnců, pánví, atd. V případě potřeby lze každou část složit samostatně, nebo je lze složit všechny a získat tak větší prostor. Chcete-li je nastavit, zdvihněte je nebo je stlačte dolů.

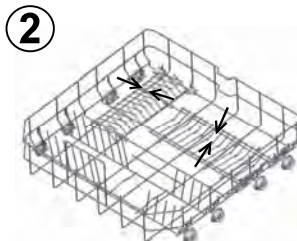

## KAPITOLA 4: PLNĚNÍ MYČKY NÁDOBÍ

### Horní košík na příbory

Horní košík je navržený pro vkládání vidliček, lžic a nožů, dlouhých vařeček a malých předmětů.

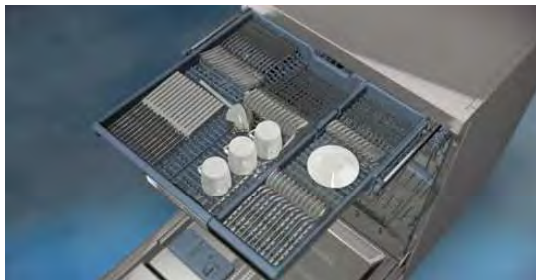

Vzhledem k tomu, že ho lze z myčky snadno vyjmout, můžete nádobí vyjmout z myčky společně s košem.



Horní košík na příbory tvoří dvě části; pokud potřebujete prostor na nádobí v horním košíku, můžete vyjmout levou nebo pravou část košíku a získáte tak více prostoru.



**Varování:** Nože a další ostré předměty lze do košíku na příbory vložit horizontálně.

## KAPITOLA 4: PLNĚNÍ MYČKY NÁDOBÍ

Alternativní plnění koše  
Spodní košík

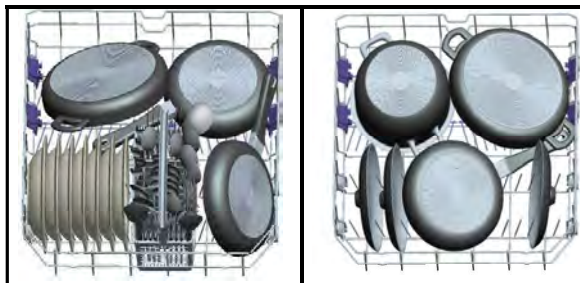

Horní koš

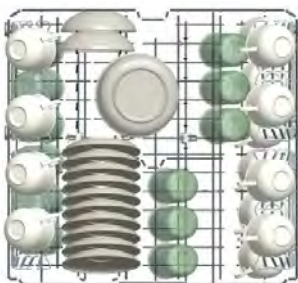

Nesprávné plnění

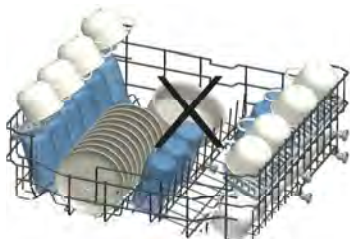
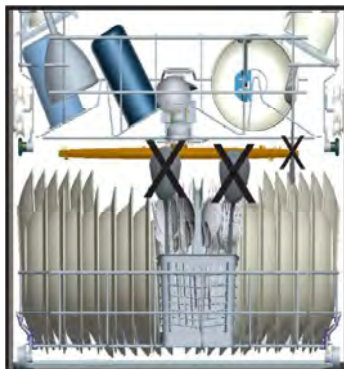
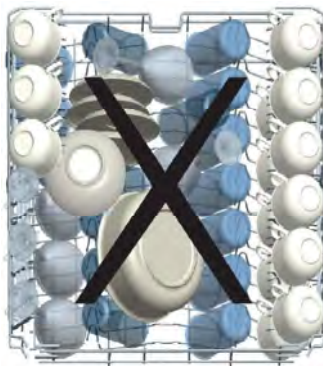

**Důležitá poznámka pro zkušební laboratoře**

Pro informace o testech výkonnosti nás kontaktujte na adrese: "dishwasher@standardtest.info"  
.Ve svém e-mailu uveďte název modelu a sériové číslo (20 čísel), které můžete najít na dveřích spotřebiče.

## KAPITOLA 5: POPIS PROGRAMU

### Položky programu

Program č.	1	2	3	4 Reference
Názvy programu	Předmytí	Mini 14' (Jet Wash)	Quick 30'	Eco
Teploty	Žádný ohřev		40°C	50°C
Typ potravinového odpadu	Předmytí slouží k opláchnutí a uvolnění zbytků ze znečištěného nádobí, které na mytí čekalo několik dnů.	Předmytí použijte k opláchnutí a uvolnění zbytků, potom vyberte program.	káva, mléko, čaj, studené maso, zelenina, neskladované dlouho	káva, mléko, čaj, studené maso, zelenina, neskladované dlouho
Míra znečištění	-	Malá	Malá	Střední
Množství čisticího prostředku B: 25 cm <sup>3</sup> / 15 cm <sup>3</sup> A: 5 cm <sup>3</sup>	-	A+B	B	A+B
	Předmytí	Hlavní praní	40°C Mytí	Předmytí
	Konec	Horké oplachování	Oplachování za studena	50°C Mytí
		Konec	Horké oplachování	Horké oplachování
			Konec	Sušit
				Konec
Délka trvání programu (min.)	15	14	30	254
Spotřeba elektřiny (kWh hodiny)	0,02	0,34	0,74	0,84
Spotřeba vody (litry)	4,2	6,6	10,9	9,0

**VAROVÁNÍ:** Krátké programy nezahrnují fázi sušení. Výše deklarované hodnoty byly získány v laboratorních podmínkách, v souladu s platnými směrnici. Tyto hodnoty se mohou změnit v závislosti na podmínkách a prostředí použití produktu (pnutí v síti, tlak vody, vstupní teplota vody a teplota okolí).



## KAPITOLA 5: POPIS PROGRAMU

### Položky programu

Program č.	5	6	7	8	9
Názvy programu	Express 50 min.	Dual Wash	Hygiena	Aut. intenzivní 60°C - 70°C	Mytí párou
Teploty	65°C	60°C	70°C	65°C	65°C
Typ potravinového odpadu	polévky, omáčky, těstoviny, vejce, pilaf, brambory a zapečené pokrmy, smažené pokrmy	Polévky, omáčky, těstoviny, vejce, pilaf, brambory a zapečené pokrmy, smažené pokrmy	Nádobí s dlouhodobými nánosy nečistot nebo vyžadující hygienické mytí	polévky, omáčky, těstoviny, vejce, pilaf, brambory a zapečené pokrmy, smažené pokrmy	polévky, omáčky, těstoviny, vejce, pilaf, brambory a zapečené pokrmy, smažené pokrmy
Míra znečištění	Střední	Střední	Silný	Střední	Střední
Množství čisticího prostředku B: 25 cm <sup>3</sup> / 15 cm <sup>3</sup> A: 5 cm <sup>3</sup>	A+-B	A+-B	A+-B	A+-B	A+-B
	65°C Mytí	40°C Mytí	50°C Mytí	Automaticky nastaví čas mytí, teplotu a množství vody podle míry znečištění nádobí	Předmytí
	Okamžitě oplachování	65°C Mytí	60°C Mytí		65°C Mytí
	Horké oplachování	45°C Mytí	Oplachování za studena		Oplachování za studena
	Konec	Horké oplachování	Horké oplachování		Okamžitě oplachování
		Sušit	Sušit		Horké oplachování
		Konec	Konec		Sušit
					Konec
Délka trvání programu (min.)	50	113	123	111-179	161
Spotřeba elektřiny (kW hodiny)	1,29	1,43	1,55	1,30-1,95	1,30
Spotřeba vody (litry)	10,7	15,4	15	12,3-24,6	20,3

## Výběr programu a spuštění spotřebiče

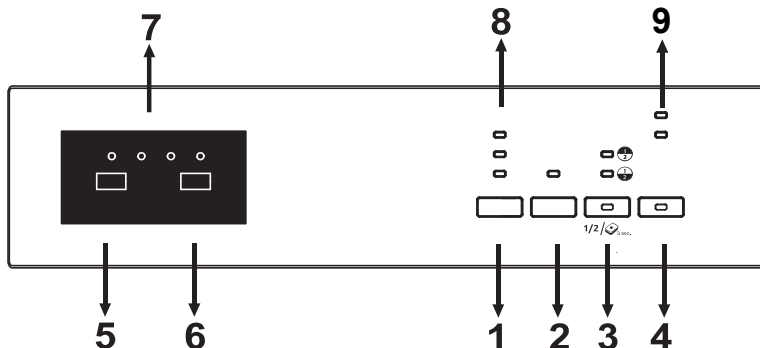

Stisknutí tlačítka Zap./Vyp. (4), zapne napájení spotřebiče. Jakmile se spotřebič zapne, rozsvítí se kontrolka Zap./Vyp.

Stisknutím tlačítka programu (5) provedte výběr požadovaného programu.

Stiskněte tlačítko Start/Pauza (6) a program spustíte. Dále se rozsvítí kontrolka Mytí a ukazatel Zbývající čas (7) zobrazí dobu trvání programu. Rovněž označuje zbývající čas během trvání programu.

Pokud otevřete dveře spotřebiče během spuštění programu, doba trvání programu se pozastaví a na displeji se střídavě zobrazuje číslo programu a doba trvání.

Průběh programu lze monitorovat prostřednictvím kontrolky Mytí, Oplachování, Sušení a Konec, které se zobrazí na kontrolce Zbývající čas (7). Když svítí kontrolka sušení, spotřebič zůstane zhruba 40-50 minut potichu.

**POZNÁMKA:** Stisknutím tlačítka poloviční náplně (3) lze provést tři druhy mytí, v obou koších, v horním košíku a spodním košíku. Stiskněte dokud se nerozsvítí kontrolka košíku, v kterém je nádobí. V košíku není žádné nádobí, které by nebylo umyto.

**POZNÁMKA:** Na 3 sekundy stiskněte tlačítko poloviční náplně a aktivujete možnost Tableta, která se použije při použití kombinovaného čisticího prostředku obsahujícího sůl, leštidlo a extra funkce.

**POZNÁMKA:** Můžete zvolit možnost Energeticky úsporné, což aktivuje systém otevírání dveří na konci programu. Systém automatického otevírání dveří poskytuje požadovaný sušící výkon při nízkých teplotách oplachování a snižuje spotřebu energie.

**POZNÁMKA:** Chcete-li snížit dobu trvání mytí, vyberte možnost Extra rychlé, tlačítko Extra držte dokud se kontrolka nerozsvítí. Tato možnost umyje víc nádobí s větším tlakem a zajistí ekonomické využití vody.

**POZNÁMKA:** Když se aktivuje možnost Extra tiché, nádobí se umyje s nižším tlakem, a tak se zajistí citlivé a tiché mytí.

**POZNÁMKA:** Pokud jste u posledního použitého programu použili extra funkci, tato funkce zůstane aktivní i při dalším programu. Pokud chcete zrušit tuto funkci u nově vybraného programu mytí, stiskněte tlačítko Extra (1), Prodleva (2) nebo Poloviční náplň (3) a počkejte dokud související kontrolky nezhasnou nebo se nerozsvítí, použijte tlačítko Zap./Vyp. (4). Pokud byste chtěli použít funkci Extra u nově vybraného programu, vyberte požadované funkce.

**POZNÁMKA:** Dětský zámek se aktivuje/deaktivuje stisknutím tlačítek „Extra“ (1) a „Poloviční náplň“ (3) zhruba na 3 sekundy. Když se aktivuje, všechny kontrolky se rozblíkají a na displeji se zobrazí „CL“ a ukazatel zbývajícího času (7). Při deaktivaci všechny kontrolky a „CL“ dvakrát zablikají.

**POZNÁMKA:** Stisknutím tlačítka odloženého startu (2) můžete odložit čas s puštěním vybraného programu o 1-2 ... 19 hodin. Pokud chcete délku prodlevy změnit, stiskněte tlačítko Start/Pauza a potom tlačítko prodlevy a vyberte nový čas prodlevy. Pro aktivaci nového času prodlevy stiskněte tlačítko Start/Pauza. Chcete-li prodlevu zrušit, musíte provést přepnutí na 0 hodin, pomocí tlačítka prodlevy.

## KAPITOLA 6: ZAPNUTÍ SPOTŘEBIČE A VÝBĚR PROGRAMU

**POZNÁMKA:** Pokud uživatel po nastavení času prodlevy přepne do pozice vypnuto, a program se pustí, čas prodlevy se zruší.

**POZNÁMKA:** V případě nedostatku soli se na displeji rozsvítí kontrolka - Nedostatek soli (9) a bude třeba komoru na sůl doplnit.

**Poznámka:** V případě nedostatku leštidla se rozsvítí kontrolka - Nedostatečné oplachování (9) a bude třeba komoru na leštidlo doplnit.

### Změna programu

Chcete-li změnit program zatímco je spuštěný program mytí.

Stiskněte tlačítko Start/Pauza.

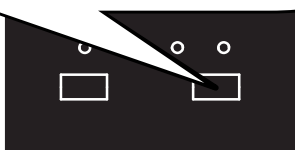

Po zastavení programu vyberte požadovaný program pomocí tlačítka Výběr programu.

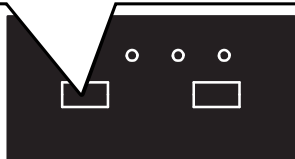

Nově vybraný program spustíte stisknutím tlačítka Start/Pauza.

Nový spuštěný program nahradí starý program.

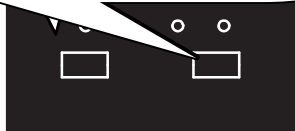

### Zrušení programu

Chcete-li zrušit program zatímco je spuštěný program mytí.

Tlačítko Start/Pauza stiskněte na 3 sekundy.

Během zrušení se rozblíká kontrolka Konec. Spotřebič bude vypouštět vodu zhruba 30 sekund.

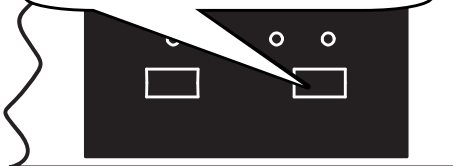

Když se rozsvítí kontrolka Konec, program se zruší.

### Vypnutí spotřebiče

Spotřebič odpojte ze sítě. Vypněte přívod vody.

Spotřebič vypnete stisknutím tlačítka Zap./Vyp., poté, co se rozsvítí kontrolka Konec.



**POZNÁMKA:** Dveře neotevírejte, dokud program neskončí.

**POZNÁMKA:** Na konci programu mytí můžete nechat dveře spotřebiče pootvěřená a urychlit tak schnutí.

**POZNÁMKA:** Pokud během mytí dojde k otevření dveří spotřebiče nebo odpojení napájení, program bude po zavření dveří nebo obnovení napájení pokračovat.

## LIKVIDACE STARÉHO SPOTŘEBIČE

Tento symbol na produktu nebo balení znamená, že s produktem nesmí být zacházeno jako s domácím odpadem. Místo toho musí být dopraven na sběrné místo pro recyklaci elektrických a elektronických přístrojů. Pomůžete předějit poškození ostatních osob a životního prostředí. Recyklace materiálů pomůže chránit přírodní bohatství. Více informací ohledně recyklace vašeho starého přístroje se dozvíte od vašeho městského úřadu, sběrných služeb nebo obchodu, v němž jste výrobek zakoupili.

Myčka nádobí obsahuje v prostoru jímky filtru P biocidní přípravek, který brání množení bakterií. Aktivní látka: pyrrithion zinečnatý (Č. CAS: 13463-41-7)

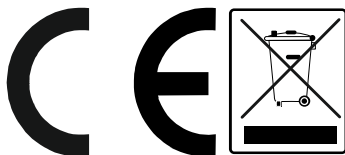



# Service & Support

Visit Our Website  
[sharphomeappliances.com](http://sharphomeappliances.com)

**SHARP**

Be Original.