

English

Deutsch

Čeština

Hrvatski

Bosanski

Magyar

Polski

Slovenčina

Slovenščina

EWF 601000 BlackLine

EWS 601001 BlackLine

EWF 601002 BlackLine

EWF 701000 BlackLine

EWF 801200 BlackLine

WASHING MACHINE
INSTRUCTION MANUAL

WASCHMASCHINE
BEDIENUNGSANLEITUNG

PRAČKA
NÁVOD K OBSLUZE

PERILICA RUBLJA
UPUTE ZA UPORABU

MOSÓGÉP
HASZNÁLATI ÚTMUTATÓ

PRALKA
INSTRUKCJA OBSŁUGI

PRÁČKA
NÁVOD NA OBSLUHU

PRALNI STROJ
NAVODILA

■ Always read the safety&use instructions carefully before using your appliance for the first time. The user's manual must be always included. ■ Bitte lesen Sie vor der Inbetriebnahme des Produktes diese Anleitung und die darin enthaltenen Sicherheitshinweise aufmerksam durch. Die Bedienungsanleitung muss dem Gerät immer beigelegt sein. ■ Před uvedením výrobku do provozu si důkladně přečtěte tento návod a bezpečnostní pokyny, které jsou v tomto návodu obsaženy. Návod musí být vždy přiložen k přístroji. ■ Uvijek pročitajte sigurnosne upute i upute za uporabu prije prvog korištenja vašeg uređaja. Upute moraju uvijek biti priložene. ■ A termék használatba vétele előtt figyelmesen olvassa el ezt a használati útmutatót és az útmutatóban található biztonsági rendelkezéseket. A használati útmutatót tartsa a készülék közelében. ■ Przed pierwszym użyciem urządzenia prosimy o uważne zapoznanie się z instrukcjami dotyczącymi bezpieczeństwa i użytkowania. Instrukcja obsługi musi być zawsze dołączona. ■ Pred uvedenim výrobku do prevádzky si dôkladne prečítajte tento návod a bezpečnostné pokyny, ktoré sú v tomto návode obsiahnuté. Návod musí byť vždy priložený k prístroju. ■ Pred vklpom izdelka temeljito preberite ta navodila in varnostne napotke, ki so navedeni v teh navodilih. Navodila morajo biti vedno priložena k napravi.

SAFETY INSTRUCTIONS

Read carefully and save for future use!

Warning: The safety precautions and instructions in this manual do not cover all possible conditions and situations that may occur. The user must understand that common sense, caution and care are factors that cannot be incorporated into any of the products. These factors must therefore be provided by the user(s) using and operating this appliance. We are not liable for damages caused during shipping, by incorrect use, voltage fluctuation or the modification or adjustment of any part of the appliance.

Follow the instructions in this manual. Before using for the first time, read the entire written instructions carefully and keep them for future reference.

To protect against a risk of fire or electric shock, basic precautions shall be taken while using electrical appliances, including the following:

1. Make sure that the voltage in your outlet corresponds to the voltage indicated on the type plate of your appliance. To ensure your safety, insert the plug of the power cord into a properly grounded three-prong socket installed in accordance with the applicable Czech Technical Standard in accordance with the manufacturer's instructions and local safety regulations.
2. Do not operate the device if the cord is damaged. Entrust the connection of the appliance to the power supply and the water connection, any repairs or adjustments, including the replacement of the power cable, to an authorized service center! Do not remove the protective covers from the appliance; there is a risk of electric shock!
3. Defective parts may only be replaced with original spare parts. Only these parts are guaranteed by the manufacturer to fully meet safety requirements.
4. There must always be access to a power socket so that the washing machine can be disconnected from the mains at any time.

5. Improperly performed repairs can expose the user to significant hazards for which the manufacturer is not liable.
6. Repairs may only be carried out by a qualified person and a designated service provider.
7. In the event of a fault or during cleaning and maintenance, the washing machine is only electrically disconnected from the mains when:
 - the mains plug of the washing machine is pulled out of the socket, or
 - the circuit breaker of the house electrical installation is switched off, or
 - the screw-in fuse for the house electrical system is completely unscrewed.
8. Do not plug and unplug the power cord from the outlet using wet hands. You will avoid risk of electric shock.
9. Do not touch the appliance with wet hands or feet.
10. The power cord must remain accessible once the device is installed. Do not shorten the cable or use a power strip or extension cord. The power supply must not touch hot parts or lead over sharp edges (risk of fire due to overheating).
11. Do not turn the device on or off by plugging or unplugging the power cord. Do not remove the power cord from the outlet by yanking the cord. Unplug the power cord from the outlet by grasping the plug. After use, always switch off with the rotary selector to the OFF position, disconnect the appliance from the power supply and close the water supply.
12. Do not place the machine on carpets or similar surface that could block the ventilation openings in the base.
13. Do not insert any objects into the device or place any objects on the device (e.g. vases, cups, etc.).
14. Do not place the drain hose of your machine in the sink, buckets or basins.
15. Do not allow children to play with the appliance. Protect access to the machine from children and animals. **Children under the age**

of 3 should be denied access unless they are under constant supervision.

16. Keep away from children the small parts supplied in the bag with documentation.
17. Do not expose the appliance to direct sunlight, do not use it outside, and do not expose it to rain.
18. Do not keep flammable liquids close to the appliance.
19. Do not wash items that have been cleaned, washed, soaked or stained with flammable or explosive substances (wax, oil, paint, petrol, degreasers, chemical solvents, kerosene, etc.) in the washing machine. The use of highly flammable and explosive or toxic solvents is prohibited. Do not use gasoline, alcohol, etc. as detergent. There might be a fire or explosion. **Carpet washing is prohibited.**
20. Do not touch the washing machine with wet hands when in operation. Never open the detergent drawer or the washing machine door during washing and spinning.
21. Be careful when opening the door after using the steam function. There is a risk of burns from the steam and high temperatures on the surface of the drum and on the glass door. Take a step back and wait for the steam to dissipate.
22. During discharge, do not touch the drain hose and the discharged water. Water may reach high temperatures during the operation of the washing machine. There is a risk of burns.
23. In case of malfunction first unplug it from power and then close the water tap. Do not try to repair the appliance by yourself, contact an authorized service center.
24. Before using it for the first time, do not forget to **REMOVE THE LOCKING SCREWS** which are securing the washing machine drum during transportation. Damage cause by starting the washing machine with installed locking screws is not covered by the warranty.
25. The appliance is intended exclusively for domestic use and for washing only textile materials. In the event of commercial use or use not in accordance with this manual, the warranty becomes void.

26. This washing machine is intended for indoor use only.
27. Do not install the appliance in wet or damp rooms, as well as in rooms where appear explosive or corrosive gases.
28. This appliance is intended for use by children 8 years of age and older and persons with reduced physical or mental abilities or lack of experience and knowledge, provided they are under supervision or given instructions concerning use of the appliance in a safe manner and understand the potential hazards. Cleaning and maintenance by the user must not be done by children unless they are older than 8 years old and under supervision. Children under the age of 8 must keep away from the appliance and the power supply.
29. Any intervention in the appliance by a person other than an authorized service provider results in loss of warranty.
30. The warranty does not cover damage caused by outside effects (flood, chemicals, fire, etc.).
31. The manufacturer is not liable for any damage caused by improper grounding/use. **DANGEROUS VOLTAGE, RISK OF INJURY!**

RECOMMENDATION

- Before using your new washing machine, ask for help with the installation and putting in operation a qualified plumber or an authorized service center.
- Install the washing machine in a well ventilated area with adequate air circulation. Place the appliance so that it can fully open the washing machine door. The washing machine is not intended as a built-in or for integration into furniture sets.
- The ideal ambient temperature for the washing machine operation is 15 °C to 25 °C.
- Frozen hoses can rot and break. In areas where the temperature drops below freezing, the temperature may jeopardize the safe operation of electronic circuits.
- We recommend that the first washing cycle be undergone without laundry for „90° white cotton“ so that you pour in the second compartment of the detergent drawer ½ measuring cup of detergent.
- Since long term contact with air can lead to deposition of detergent or fabric softener, pour the detergent and fabric softener into the compartment until just before the intended wash.
- We recommend using the prewash program only for heavily soiled laundry.
- The amount of laundry loaded into the washing machine must not exceed the maximum permitted amount. Otherwise, the washing machine will run in the safe mode.
- Use the washing machine only for laundry that is labelled by the manufacturer as suitable for machine washing.
- When using fabric softener and similar products in your machine, follow the manufacturer's recommendations for detergent/fabric softener.
- Make sure that there are no foreign objects in the pockets of the laundry pieces put in the washing machine (nails, needles, coins, lighters, matches, clips, etc). These foreign objects could damage the washing machine.
- Washing very dusty clothing damages your washing machine. Shake heavily dusty clothing before placing it in the washing machine.

- Never open the detergent drawer while the machine is running.
- Never force open the door of the washing machine while it is running.
- Before opening the door, make sure that no water remains in the drum. Do not open the washing machine door if you see water.
- At the end of the program, wait at least 2 minutes and then open the door.
- Sulphur in decolourants may cause corrosion. Therefore never use decolourants in the washing machine. Never use substances containing solvents (e.g. benzene) in the washing machine.
- If you are not using the washing machine for longer time, unplug it, close the water supply and leave the door open. The interior of your machine will stay dry and free of odours.
- After testing at the end of the manufacturing process in the machine might remain a small amount of water, which does not constitute a risk of damage to your machine.

Danger of flooding

- Use a new set of hoses included with the appliance.
- Do not reuse the old hoses set.
- Always disconnect the appliance from the power supply and turn off the water supply after use.
- Do not place the drain hose of your machine in the sink, buckets or basins.

Danger of fall or injury

- Do not step or sit on the washing machine. The top plate could break and you could injure yourself.
- Do not lean on the door. Do not force it closed. If it is difficult to close the door, make sure that there are not too many clothes in the washing machine or that they are well distributed.
- Arrange safely the hoses and power cable after installation. Trip and fall could cause injuries.
- Do not turn the washing machine upside down or on its side.
- Do not lift the washing machine by its protruding parts (detergent drawer, door). They could be damaged and cause injury.
- Handling the washing machine requires cooperation of at least two people.

Children's safety

- Children under the age of 3 should be denied access unless they are under constant supervision. Do not leave children without supervision close to the washing machine. Children could lock themselves inside the washing machine with fatal consequences.
- During the operation the glass door and the washing machine surfaces can be very hot. Protect small children and animals from contact with these surfaces.
- Keep the packaging materials away from the children. There is a risk of suffocation
- Swallowing detergents may cause poisoning and contact with skin or eyes may cause irritation. Keep detergents away from the children.

DESCRIPTION

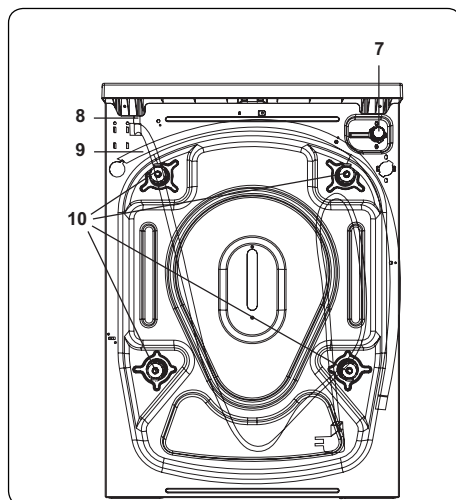
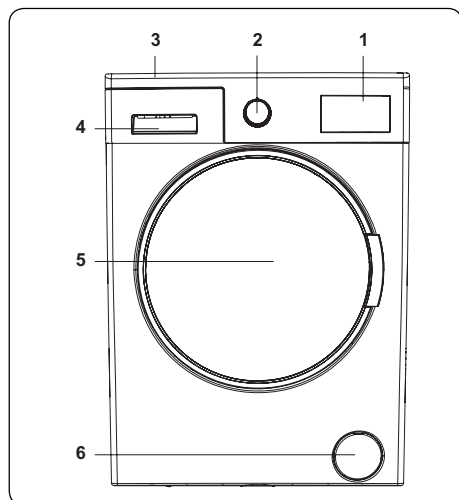

1. Display
2. Program selector
3. Top cover
4. Detergent drawer
5. Drum
6. Pump filter cover
7. Filling valve
8. Power cord
9. Drain hose
10. Shipping screws

INSTALLATION

Shipping screws removal

1. Before starting the washing machine, remove the 4 shipping screws and rubber washers from the back of the washing machine. If the screws are not removed, they can cause strong vibrations, noise and malfunction of the washing machine and will void the warranty.
2. Loosen the shipping screws by turning them counterclockwise with a suitable wrench.
3. Remove the shipping screws by pulling them straight out.
4. Insert the plastic plugs provided in the accessories bag into the holes left after removing the screws. Shipping screws should be stored for future use.

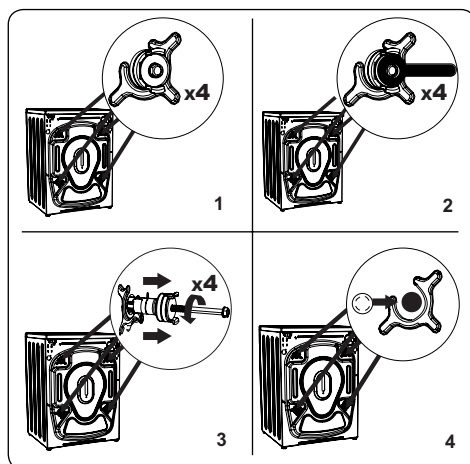

Note: Remove shipping screws before first use of the washing machine. Malfunctions caused by operating the washing machine with the installed shipping screws are not covered by the warranty.

Adjusting the leveling feet / adjusting the adjustable stops

- Do not install the washing machine on a surface (e.g. carpet) that would prevent ventilation from below.
 - To ensure quiet, vibration-free operation, install it on a solid surface.
 - You can level the washing machine with the adjustable feet.
 - Loosen the plastic lock nut.
- If you want to increase the height of the washing machine, turn the feet clockwise. If you want to lower the height of the washing machine, turn the feet counterclockwise.
 - Once the washing machine is levelled off, tighten the lock nuts by turning them clockwise.
 - Never put underneath the washing machine cardboard, wood or any other similar materials.
 - When sweeping and washing the floor on which the washing machine is placed, take care not to disturb the horizontal position of the washing machine.

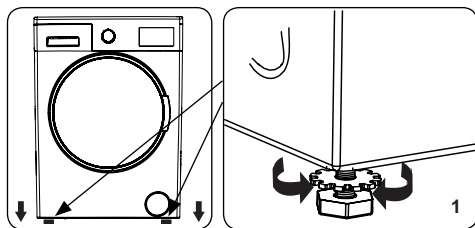

Electrical wiring

- The washing machine requires power supply of 220-240 V, 50 Hz.
- The power cable of your washing machine is equipped with a grounded plug. This plug should always be inserted into a 10 A grounded outlet.
- If you do not have a suitable outlet and a grounded fuse, consult a qualified electrician.
- We are not liable for damages resulting from connecting the appliance to an ungrounded outlet.

Note: Operating the washing machine at low voltage shortens the service life and reduces its efficiency.

Water supply hose

- Depending on the specifications of the washing machine, your washing machine may be connected to a cold water supply or to a cold and hot water supply. A hose with a white cap should be connected to the cold water supply and a hose with a red cap to the hot water supply (if available).
 - To prevent water leakage into the joints, 1 or 2 nuts are supplied in the hose package (depending on the model of your washing machine). Attach these nuts to the end of the supply hose that connects to the water supply.
- Connect the new supply hoses to the $\frac{3}{4}$ " threaded water tap.
 - Connect the white end of the supply hose to the white supply valve on the back of the washing machine and the red end of the hose to the red supply valve (if used).
 - Tighten the joints manually. If in doubt, contact a qualified plumber.
 - Water flow with a pressure of 0.1 - 1 MPa will allow your washing machine to work with optimal efficiency (pressure 0.1 MPa means that more than 8 liters of water per minute flow through a fully open tap).
- Once all connections have been made, turn on the water supply and check for leaks carefully.
- Make sure that new water supply hoses are not pinched, kinked, twisted, bent or crushed.
 - If your washing machine is connected to a hot water supply, the hot water supply temperature should not be higher than 70 ° C.

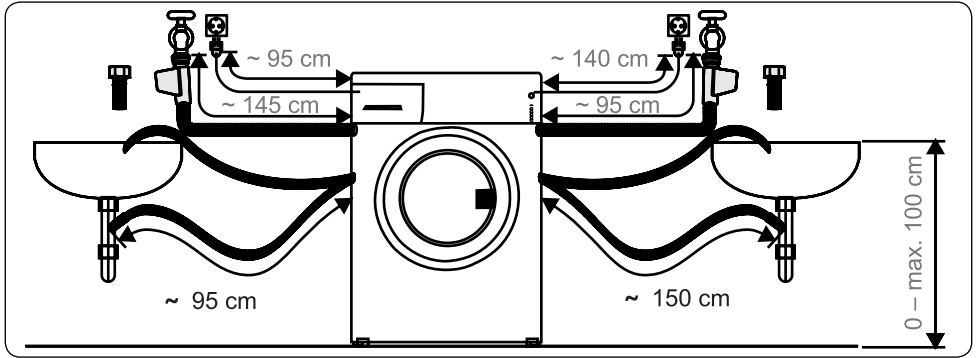

Note: The washing machine must be connected to the water supply only using the new supplied supply hose. Old hoses must not be reused.

Connecting water drain hose*

- Connect the drain hose to the stand or to the outlet elbow at the sink using additional equipment.
- Never try to extend the drain hose.
- Do not put the hose for draining water from the washing machine into a container, bucket or bathtub.
- Make sure that the drain hose is not bent, kinked, squashed or extended.
- The drain hose must not be more than 100 cm from the ground.

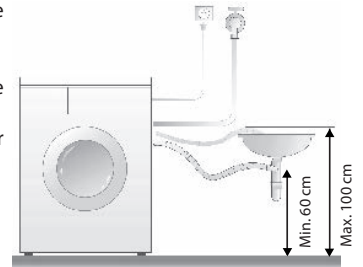
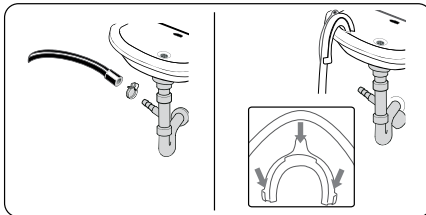

* The hook for attaching to the sink is only included with selected models.

DETERGENT DRAWER

1. Liquid detergent compartment*
 - a) With additional container for liquid detergent*
 - b) With partition for part number II (without additional tray)*
2. Detergent dispenser
3. Fabric softener dispenser
4. Detergent dispenser for prewash
5. and 6.: Detergent measuring cup with scale*

Option A) with additional liquid detergent dispenser* **Option B) with partition to part number II (without additional dispenser)***

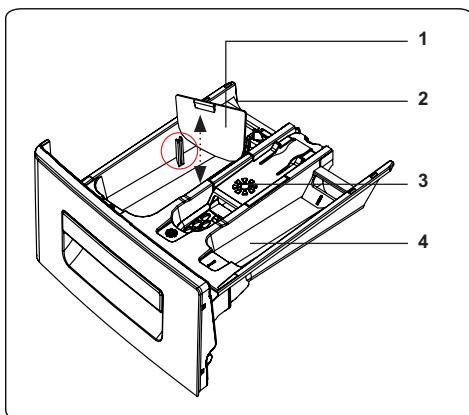
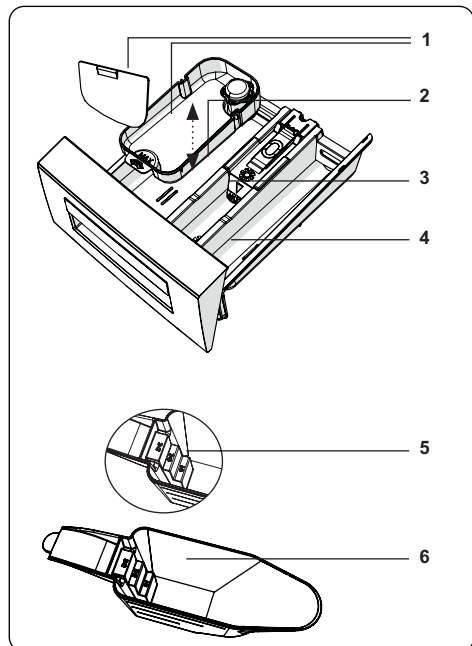
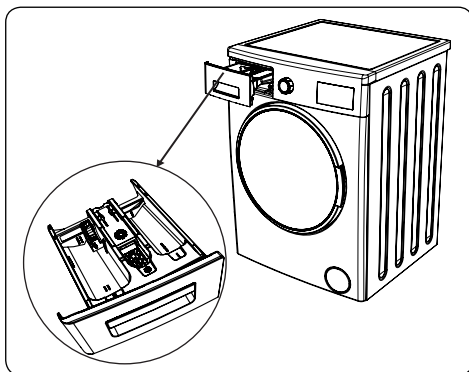
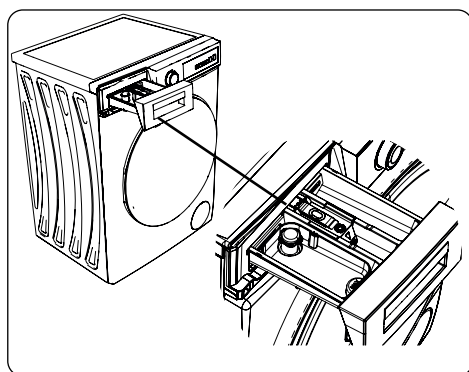

* The accessories for the detergent dispenser vary depending on the appliance model.

Sections

Detergent dispenser:

This section is for liquid or powder detergents or limescale removers.

Dispenser for fabric softener/starch:

This section is for emollients, fabric softeners or starch. Follow the instructions on the package. If fabric softeners leave marks on the laundry after use, try diluting them or using a liquid fabric softener.

Detergent dispenser for prewash:

You should only use this dispenser if you have selected the prewash function. We recommend using the prewash function only for very dirty laundry.

Program selector

- To select the desired program, turn the program selector clockwise or counterclockwise until the mark on the program selector points to the selected program.
- Make sure the program selector points exactly to the program you want to select.

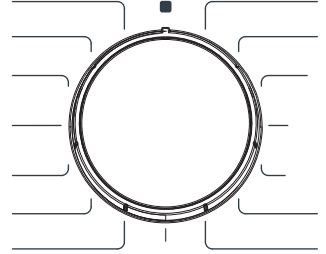

Display

1. Button to set water temperature
2. Speed setting button
3. Additional function button*
4. Start/Pause button
5. Display

The display will show the delayed start timer (if set), the set temperature and spin speed during wringing and any other selected functions.

When the selected program is completed, END appears on the display. Display also shows whether the washing machine has malfunctioned.

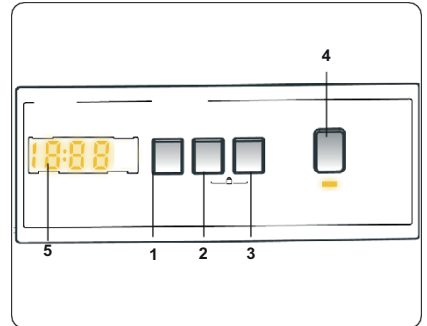

USING THE WASHING MACHINE

Laundry preparation







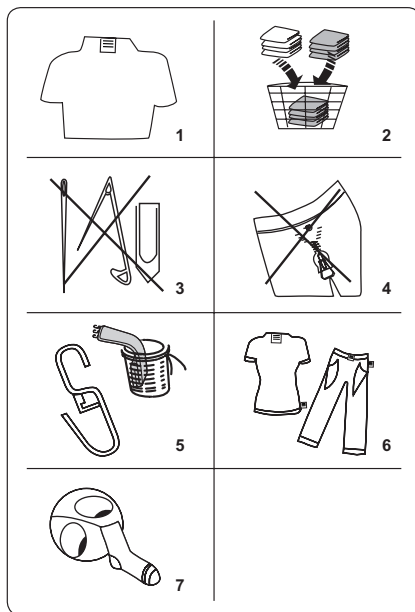







- Follow the instructions of the labels on the garment.
- Divide the laundry according to type (cotton, synthetics, delicate, wool, etc.), washing temperature (cold, 30 °, 40 °, 60 °, 90 °) and degree of soiling (slightly soiled, soiled, heavily soiled).
- Never wash coloured and white laundry together.
- Dark fabrics may contain excess dye and should be washed separately several times.
- Make sure there are no metal objects on the laundry or in the pockets; if so, remove them.







ATTENTION: The warranty does not cover malfunctions that occur due to damage by foreign material.

- Close zippers, all hooks and eyelets.
- Remove the metal or plastic hooks of the curtains or put them in a washing net or bag.
- Turn fabrics such as pants, knits, T-shirts and sweatshirts inside out.
- Wash socks, handkerchiefs and other small items in a protective net.



Clothing care symbols

 Normal wash	 Maximum washing temperature is 90°C	 Maximum washing temperature is 60°C
 Maximum washing temperature is 30°C	 Manual washing	 Washing prohibition
 Can be bleached	 No bleach	 Maximum ironing temperature 110°C
 Maximum ironing temperature 150°C	 Maximum ironing temperature 200°C	 Do not iron
 Can be dry cleaned	 Dry cleaning prohibition	 Fold flat

 Hang when wet	 Hang to dry	 Do not tumble dry
 Can be cleaned with gasoline, alcohol, and trifluorotrchloroethane	 Can be cleaned with benzene, perchlorethylene	 Can be cleaned with perchlorethylene, R11, R113 and gasoline

Putting laundry in the washing machine

- Open the washing machine door.
- Spread the laundry evenly in the washing machine.

NOTE: Be careful not to exceed the maximum load of the drum, as this would lead to poor washing results and wrinkling of the laundry. Information on the capacity of the washing machine can be found in the table of washing programs.

The following table shows the approximate weight of common types of laundry:

TYPE OF LAUNDRY	WEIGHT (g)
Towel	200
Bed linen	500
Bathrobe	1,200
Blanket	700
Pillow case	200
Underwear	100
Tablecloth	250

- Load each piece of laundry separately.
- Make sure that no objects are caught between the rubber seal and the door.
- Gently push on the door until it clicks.
- Make sure that the door is completely closed, otherwise the program will not start.

Adding detergent to the washing machine

The amount of detergent used in the washing machine depends on the following criteria:

- If the laundry is only slightly soiled, do not prewash it. Put a small amount of detergent (according to the manufacturer's instructions) in compartment II of the detergent drawer.
- If the laundry is soiled too much, select the prewash program and place $\frac{1}{4}$ of the detergent to be used in section I of the detergent drawer and the rest in section II.
- Use detergents designed for automatic washing machines in the washing machine. Follow the manufacturer's instructions regarding the amount of detergent to be used.
- More detergent is needed in areas with hard water.
- The amount of detergent required increases with larger loads of laundry.
- Put softener into the middle section of the detergent drawer. Do not exceed the MAX mark.
- Thick softeners may cause blockage of the drawer and should be diluted.
- Liquid detergents can be used in all programs without prewash. In this case, use the additional liquid detergent dispenser* or insert the divider* into the slots in section number II. Use the lines on the gauge as a guide to fill the drawer to the desired level.

* The accessories for the detergent dispenser vary depending on the appliance model.

Washing machine operation

1. Connect the washing machine to the power supply.
2. Turn on the water supply.
 - Open the washing machine door.
 - Spread the laundry evenly in the washing machine.
 - Gently push on the door until it clicks.

ATTENTION: BEFORE STARTING THE WASHING MACHINE FOR THE FIRST TIME (OR AFTER CLEANING THE PUMP FILTER), POUR APPROX. 1 L OF CLEAN WATER INTO THE DRUM SO THAT THE PUMP IS SUBMERGED. IF THERE IS NOT ENOUGH WATER IN THE DRUM, THE ERROR MESSAGE **E02** WILL APPEAR ON THE DISPLAY.

Program selection

Use the program table to select the most suitable program for your laundry.

Half load detection system

Your washing machine has a half load detection function.

If you put less than half the maximum amount of laundry in the washing machine, it will automatically set the half load function regardless of the selected program. This means that it takes less time to complete the selected program and uses less water and energy.

Additional functions

You can select an additional function before starting the program.

- On the control panel, press the button below the additional function symbol.
- If the additional function symbol is on, it means that the function has been activated.
- If the additional function symbol flashes, it means that a function has not been selected.

Cause why the function was not activated:

- **The additional function is not compatible with the selected program.**
- **The washing machine has gone too far in the program to be able to select an additional function.**
- **The additional function you selected is not compatible with another additional function you selected previously.**

Temperature selection (button 1)

Use the water temperature setting button to change the automatically programmed water temperature.

After selecting a program, the maximum temperature for that program is automatically set. To change the temperature, keep pressing the water temperature setting button until the desired temperature appears on the display.

You can gradually reduce the water temperature between the maximum water temperature of the selected program and the cold wash (-) simply by pressing the temperature setting button.

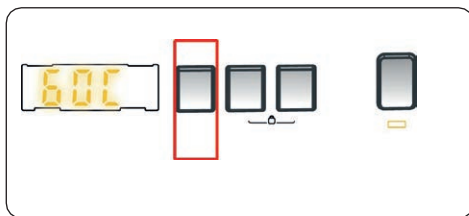

If you have skipped the water temperature you want to set, keep pressing the water temperature button until the desired temperature is displayed again.

Selection of spin speed (button 2)

After selecting a program, the maximum spin speed is automatically set.

To change the spin speed from maximum speed to no spin (-), keep pressing the spin speed button until the desired speed is displayed.

If you have skipped the desired spin speed, keep pressing the spin speed setting button repeatedly until the desired speed is displayed again.

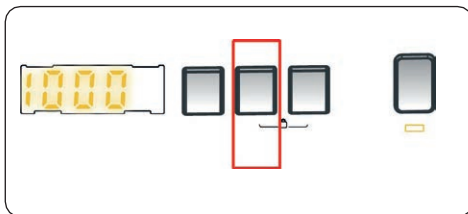

Button 3 functions*

The additional functions of button 3 may vary depending on the appliance model.

Delayed start timer*

- Press the Delay start button once.
- The display shows „1 h“.
- The delay start symbol lights up on the display.
- Press the Delay start button repeatedly until the desired time appears on the display.
- If you have skipped the delayed start time you want to set, keep pressing the Delay start button until the desired time is displayed again.
- You must press the Start / Pause button for the delayed start function to work.
- Press the "Start / Pause" button to activate the delayed start function.
- To cancel the delayed start function after you have set it, press the Delay Start button once. The delayed start symbol on the display goes off.
- To add / remove laundry when the delayed start function is active, you must press the Start / Pause button. After adding / removing laundry, you must press the Start / Pause button again to activate the delayed start function.

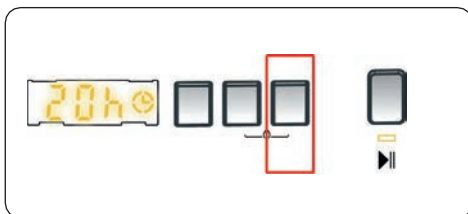

Steam assistant*

Thanks to the application of steam, you can wash your clothes with less wrinkling after washing. The steam penetrates and loosens clothes, eliminating wrinkles and leaving our clothes soft and gentle.

Anti-allergy function*

With this function, you can set additional soaking of the laundry. The washing machine performs all the hot water soaking steps.

This setting is recommended for underwear worn on delicate skin, children's clothing and underwear.

Select this function by pressing the Anti-allergy function button when the  symbol is displayed.

Easy Ironing*

When you use this function, the clothes will be less wrinkled at the end of the selected washing programme.

Select this function by pressing the Easy Iron button when the  symbol is displayed.

Pre-wash*

This additional function allows you to pre-wash heavily soiled laundry before the main wash programme. When using this function, you must pour the washing detergent into the front compartment in the front drawer.

Select this function by pressing the Prewash button when the  symbol is displayed.

Extra Rinse*

With this additional function, you can set an additional rinse at the end of the selected programme.

Select this function by pressing the Extra Rinse button when the  symbol is displayed.

Quick Wash*

By using this function, you can wash the laundry in less time and use less energy and water.

We recommend using this option only if you are washing less than half of the maximum dry load for the selected programme. Select this function by pressing the Quick Wash button when the  symbol is displayed.

Note: If you put less than half the maximum amount of laundry in the washing machine, the washing machine will automatically set the half load function, regardless of the selected program. This means that it takes less time to complete the selected program and uses less water and energy. If your washing machine detects half a load, the  symbol will automatically appear on the display.

No Spin*

If you don't want to spin the clothes, you can use this additional function. When the  symbol lights up, you can activate the programme by pressing the No Spin button.

Cold Wash*

You can use this auxiliary function when you want to wash clothes in cold water (tap water). When the  symbol lights up, you can activate the programme by pressing the Cold Wash button on the display panel.

Start/Pause button (button 4)



To start the selected program, press the Start / Pause button.

When you switch the washing machine to standby mode, the Start / Pause light flashes on the display.

Child lock (buttons 2 and 3 simultaneously)

The Child Lock function allows you to lock the buttons so that the selected wash cycle cannot be accidentally changed.

To activate the child lock, press and hold buttons 4 and 5 simultaneously for at least 3 seconds. When the child lock is activated, "CL" lights up on the display for 2 seconds.

If you press any button or change the selected programme using the programme selector when the child lock is active, the "CL" symbol will light up on the display for 2 seconds.

If the washing machine is already washing, the child lock is active and you try to change the program by turning the program selector to the CANCEL position and then to the required program, the washing machine will continue to operate without change.

To deactivate the child lock, press and hold buttons 4 and 5 simultaneously for at least 3 seconds until the "CL" symbol disappears from the display.

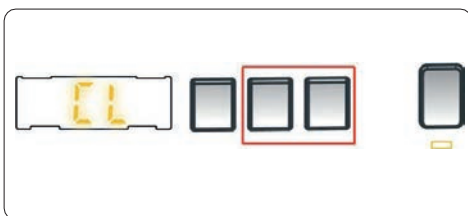

Cancelling program

The selected program can be canceled at any time:

1. Set the program selector to the "STOP" position.
2. The washing machine stops the wash cycle and the program is cancelled.
3. Drain the water from the washing machine by turning the PROGRAM selector to any other program.
4. Your washing machine will drain the water and cancel the program.

You can now select and start a new program.







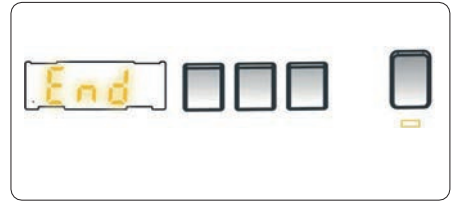







End of programme

Your washing machine will stop by itself when the selected program ends.















- END lights up on the display.
- You can open the washing machine door and remove the laundry.
- Leave the washing machine door open to allow the interior of the washing machine to dry.
- Turn the program selector to the OFF position.
- Unplug the washing machine from the power supply.
- Close the water supply.



PROGRAMS TABLE

Programme	Washing temperature °C	Detergent drawer	EWS 601001 BLACKLINE		EWF 601000/ 601002 BlackLine		
			Time/ min	Max. load	Time/ min	Max. load	
 Cotton	*60-90-80-70-40	2	200	6	200	6	Heavily soiled, cotton and linen linen (Underwear, bed linen, tablecloths, towels).
Eco 40-60	*40-60	2	180	6	193	6	Normally soiled cotton and linen textiles (underwear, bed linen, tablecloths, towels).
 Cotton with pre-wash	*60-50-40-30- ¹ / ₂ - ¹ / ₂ -°C	1 and 2	156	6	164	6	Normally soiled cotton and linen textiles (underwear, bed linen, tablecloths, towels).
 Cotton 20	*20- ¹ / ₂ - ¹ / ₂ -°C	2	96	3	96	3	Less soiled cotton and linen textiles (Underwear, bed linen, tablecloths, towels, bed linen, etc.).
 Colour	*40-30- ¹ / ₂ - ¹ / ₂ -°C	2	195	6	195	6	Less soiled cotton and linen textiles (underwear, bed linen, tablecloths, towels, bed linen, etc.).
 Wool	*30- ¹ / ₂ - ¹ / ₂ -°C	2	39	2	39	2	For delicate (especially wool) fabrics marked with a "machine washable" label.
 Rinse	* ¹ / ₂ - ¹ / ₂ -°C	-	30	6	30	6	Additional soaking of any type of laundry after washing.
 Antiallergic	*60-50-40-30- ¹ / ₂ - ¹ / ₂ -°C	2	197	3	197	3	Children's underwear and clothing for allergy sufferers.
 Centrifuging/ discharging	* ¹ / ₂ -°C	-	15	6	15	6	Additional wringing of any type of laundry after washing.
 Manual washing	*30- ¹ / ₂ -°C	2	90	2	90	2	Laundry for which hand washing or delicate laundry is recommended.
 Sports	*40-30- ¹ / ₂ -°C	2	110	3	110	3	Very dirty or synthetic textiles (Nylon stockings, T-shirts, blouses, synthetic blends, etc.).
 Mix	*40-30- ¹ / ₂ -°C	2	105	3	105	3	Soiled cotton, synthetic, coloured and linen textiles can be washed together.
 Jeans/dark clothing	*30- ¹ / ₂ -°C	2	96	3	96	3	Black and dark underwear made of cotton, blended fibres or denim. Wash inside out. Jeans often contain an excess of dye and can bleed colour in the first few washes.
 Quick 60' (***)	*60-50-40-30- ¹ / ₂ - ¹ / ₂ -°C	2	60	3	60	3	Soiled, cotton, coloured and linen fabrics washed at 60 °C for 60 minutes.
 Quick 15' (***)	*30- ¹ / ₂ -°C	2	15	2	15	2	Lightly soiled cotton, coloured and linen textiles can be washed briefly for 15 minutes.

PROGRAMS TABLE

Programme	Washing temperature °C	Detergent drawer	EWF 701000 BLACKLINE		EWF 801200 BLACKLINE	
			Time/min	Max. load	Time/min	Max. load
 Cotton	*60-90-80-70-40	2	230	7	235	8
Eco 40-60	*40-60	2	208	7	218	8
 Cotton with pre-wash	*60-50-40-30- ¹ / ₂ - ¹ / ₂ -°C	1 and 2	164	7	164	8
 Cotton 20	*20- ¹ / ₂ - ¹ / ₂ -°C	2	96	3.5	96	4
 Colour	*40-30- ¹ / ₂ - ¹ / ₂ -°C	2	225	7	230	8
 Wool	*30- ¹ / ₂ - ¹ / ₂ -°C	2	39	2.5	43	2.5
 Rinse	* ¹ / ₂ - ¹ / ₂ -°C	-	30	7	30	8
 Antiallergic	*60-50-40-30- ¹ / ₂ - ¹ / ₂ -°C	2	197	3.5	197	4
 Centrifuging/discharging	* ¹ / ₂ -°C	-	15	7	17	8
 Manual washing	*30- ¹ / ₂ -°C	2	90	2.5	90	2.5
 Sports	*40-30- ¹ / ₂ - ¹ / ₂ -°C	2	110	3.5	110	3.5
 Mix	*40-30- ¹ / ₂ - ¹ / ₂ -°C	2	105	3.5	105	3.5
 Jeans/dark clothing	*30- ¹ / ₂ -°C	2	96	3.5	96	3.5
 Quick 60' (***)	*60-50-40-30- ¹ / ₂ - ¹ / ₂ -°C	2	60	3	60	4
 Quick 15' (***)	*30- ¹ / ₂ -°C	2	15	2	15	2

Heavily soiled, cotton and linen linen (Underwear, bed linen, tablecloths, towels).

Normally soiled cotton and linen textiles (underwear, bed linen, tablecloths, towels).

Normally soiled cotton and linen textiles (underwear, bed linen, tablecloths, towels).

Less soiled cotton and linen textiles (Underwear, bed linen, tablecloths, towels, bed linen, etc.).

Less soiled cotton and linen textiles (underwear, bed linen, tablecloths, towels, bed linen, etc.).

For delicate (especially wool) fabrics marked with a "machine washable" label.

Additional soaking of any type of laundry after washing.

Children's underwear and clothing for allergy sufferers.

Additional wringing of any type of laundry after washing.

Laundry for which hand washing or delicate laundry is recommended.

Very dirty or synthetic textiles (Nylon stockings, T-shirts, blouses, synthetic blends, etc.).

Soiled cotton, synthetic, coloured and linen textiles can be washed together.

Black and dark underwear made of cotton, blended fibres or denim. Wash inside out. Jeans often contain an excess of dye and can bleed colour in the first few washes.

Soiled, cotton, coloured and linen fabrics washed at 60 °C for 60 minutes.

Lightly soiled cotton, coloured and linen textiles can be washed briefly for 15 minutes.

NOTE: THE DURATION OF THE PROGRAM MAY CHANGE DEPENDING ON THE AMOUNT OF LAUNDRY, WATER TYPE, AMBIENT TEMPERATURE AND SELECTED ADDITIONAL FUNCTIONS.

- (*) The program water temperature is at the factory default setting.
- (**) If your washing machine has a quick wash function, you can enable the quick wash option on the panel and fill the machine with 2 kg or less of laundry and have it done in 30 minutes.
- (***) Due to the short washing time of this programme, we recommend using less detergent. If the washing machine detects an uneven load, the program may last longer than 15 minutes. You can open the washing machine door 2 minutes after the end of the wash cycle. (This two-minute period is not included in the duration of the program). According to Regulations 1015/2010 and 1061/2010, programme 1 is the 'standard 60 °C cotton programme' and programme 2 is the 'standard 40 °C cotton programme'.
 - The Eco 40-60 program can jointly clean normally soiled cottons with a recommended wash temperature of 40 °C or 60 °C in the same cycle and is used to assess compliance with EU ecodesign legislation.
 - The most energy efficient programs are usually programs that wash for longer at lower temperatures.
 - Filling the household washing machine to the capacity specified by the manufacturer for the relevant programs will contribute to energy and water savings.
 - Program duration, energy consumption and water consumption values may vary depending on the weight and type of load, selected additional functions, type of water and ambient temperature.
 - It is recommended to use liquid detergent for washing programs that wash at low temperatures. The amount of detergent depends on the amount of laundry and the degree of soiling. Follow the detergent manufacturer's recommendations for the amount used.
 - The spin speed affects the noise and the residual moisture content. The higher the spin speed in the spin phase, the higher the noise and the lower the residual moisture content.
 - You can access the product database, where model information is stored by reading the QR code on the energy label.
 - Please refer to the last pages of this manual for a table of water and energy requirements for each programme.

Important information

- Use only detergents, fabric softeners and accessories suitable for automatic washing machines. Excessive foam formed and the automatic foam absorption system was activated due to the use of too much detergent.
- We recommend regular cleaning of the washing machine every 2 months. Use the Drum Clean program for regular cleaning. If your washing machine does not have the Drum Clean program, use the Cotton 90 program. If necessary, use only suitable descaling agents developed specifically for washing machines.
- Never open the door while the washing machine is in operation. You can open the washing machine door 2 minutes after the end of the wash cycle.
- Installation and repair work must always be performed by an authorized service representative to avoid possible risks. The manufacturer is not liable for damage that may occur during processes performed by unauthorized persons.

CLEANING AND MAINTENANCE

Warning

Before carrying out maintenance and cleaning, switch off the appliance and unplug the power cable. Before starting maintenance and cleaning of the washing machine, shut-off the water supply. Do not use solvents, abrasive cleaners, glass cleaners or all-purpose cleaners to clean the washing machine. The chemicals they contain can damage the plastic surfaces of the appliance and other components.

Filters for water supply

Filters on the water supply prevent dirt and foreign materials from entering the washing machine.

We recommend cleaning these filters as soon as not enough water flows into the washing machine, although the water supply is switched on and the tap is open. We recommend cleaning these filters every 2 months.

- Unscrew the supply hose (s) from the washing machine.
- To remove the water supply filter from the filling valve, use long pliers and carefully remove the plastic rod on the filter.
- The second water supply filter is located at the end of the supply hose that goes into the tap. To remove the second water supply filter, use long pliers and carefully remove the plastic rod on the filter.
- Thoroughly clean the filter with a soft brush, wash with soapy water and rinse thoroughly. Gently push the filter back into place.

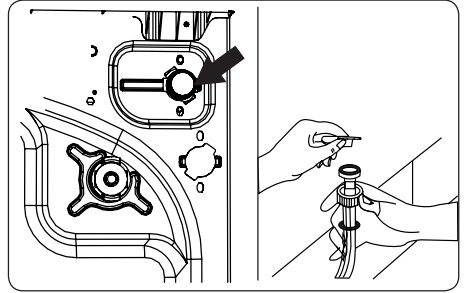

ATTENTION: The filters on the water supply valve may be clogged due to poor water quality or insufficient maintenance and may be damaged. This could cause a water leak. Such malfunctions are not covered by the warranty.

Pump filter

The pump filtration system in your washing machine extends the life of the pump by preventing dirt from entering the washing machine. We recommend to clean the pump filter every 2 months.

The pump filter is located behind the cover in the lower right front corner.

Pump filter cleaning:

1. Open the cover. You can use the liquid detergent partition, see picture.
2. Insert the end of detergent measuring scoop or liquid detergent dipstick into the opening of the cover and gently push it backward. The cover opens.
3. Before opening, place a container under the filter cover that catches any water left in the washing machine.
4. Release the filter by turning it counterclockwise and pulling to remove it. Wait until the water drains.

NOTE: Depending on the amount of water inside the washing machine, it may be necessary to empty the water collection container several times.

5. Use a soft brush to remove all foreign materials from the filter.
6. After cleaning, replace the filter and turn it clockwise to secure it.
7. When closing the filter cover, make sure that the brackets inside the cover fit into the holes on the front panel side.
8. Close the filter cover.

WARNING: The water in the pump may be hot, wait for it to cool before cleaning or maintenance.

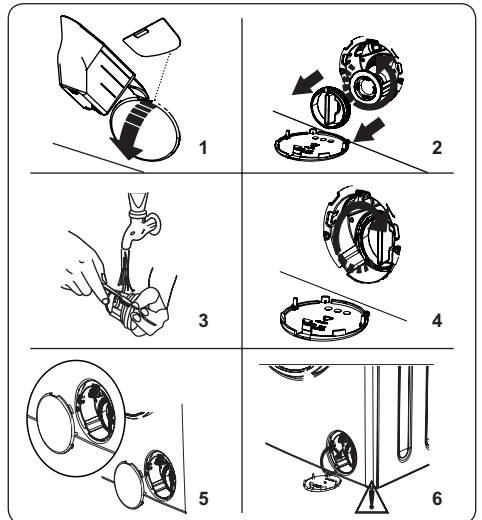

Detergent drawer

The use of detergent can eventually lead to residues in the detergent drawer. We recommend removing the drawer every 2 months and cleaning up the accumulated residues.

Removal of the detergent drawer:

- Pull the drawer forward so that it is fully out.
- Carefully push on the drawer (see figure below) and pull it out.
- Clean the drawer with water and a soft brush.
- If there is any dirt left in the drawer, remove it with a soft brush. Make sure that no residual dirt gets into the washing machine.
- Dry the drawer thoroughly and slide it back.
- **Do not wash the detergent drawer in the dishwasher.**

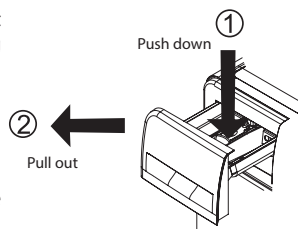

Flushing plug / body / drum

1. Flushing plug

Remove the detergent drawer and remove the flushing plug. Thoroughly remove all residual softener. After cleaning, replace the flushing plug and check that it is fitted correctly.

2. Body

Use a mild non-abrasive cleaner or soap and water to clean the outer shell. Wipe dry with a soft cloth.

3. Drum

Do not leave metal objects such as needles, paper clips, coins, etc. in the washing machine. These objects cause rust to form on the drum. Use a chlorine-free cleaner and follow the detergent manufacturer's instructions to clean the rust. Never use a scouring pad or similar hard objects to clean rust stains.

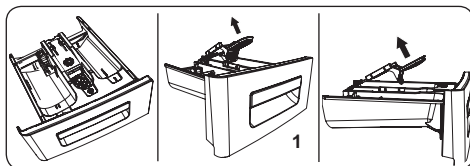

TROUBLESHOOTING

The washing machine should be repaired by an authorized service company. If the washing machine needs to be repaired or if you cannot solve the problem using the instructions below, you should:

- Unplug the washing machine from power supply.
- Close the water supply.

ERROR	POSSIBLE CAUSE	TROUBLESHOOTINGU
The washing machine does not turn on.	The washing machine is not connected to electricity.	Connect the washing machine to power supply.
	The fuses are defective.	Change the fuses.
	There is no electricity.	Check the power supply.
	The Start/Pause button was not pressed.	Press Start/Pause
	The program selector is on "stop".	Switch the program selector to a required position.
	The door of the washing machine is not closed.	Close the washing machine door.

ERROR	POSSIBLE CAUSE	TROUBLESHOOTINGU
The washing machine does not fill with water.	The water tap is closed.	Open the tap.
	The water supply hose may be tangled.	Check the supply hose and untangle it.
	The water supply hose is clogged.	Clean the filters of the inlet hose. (*)
	The inlet filter is clogged.	Clean the water supply filters. (*)
	The door of the washing machine is not closed.	Close the washing machine door.
The washing machine does not drain water.	The drain hose is clogged or tangled.	Check the drain hose and then clean or untangle it.
	The pump filter is clogged.	Clean the pump filter. (*)
	The laundry is too pressed together in the drum.	Spread the laundry evenly in the washing machine.
The washing machine vibrates.	The feet were not adjusted.	Adjust the feet. (**)
	The shipping screws have not been removed.	Remove the shipping screws from the washing machine. (**)
	Small load in the drum.	This does not prevent the washing machine from operating.
	The washing machine is overloaded with laundry or the laundry is unevenly distributed.	Do not overload the drum. Spread the laundry evenly in the drum.
	The washing machine is placed on a hard surface.	Do not place the washing machine on a hard surface.
Excessive foam forms in the detergent drawer.	Excessive amount of detergent was used.	Press the Start / Pause button. To stop foaming, dilute one tablespoon of the softener in 1/2 liter of water and pour it into the detergent drawer. After 5–10 minutes press Start/Pause button.
	An unsuitable detergent was used.	Only use detergents made for automatic washing machines in the washing machine.

ERROR	POSSIBLE CAUSE	TROUBLESHOOTINGU
Unsatisfactory washing results.	Your laundry is too soiled for the selected program.	Use the information in the program table to select the most suitable program.
	Too little detergent was used.	Use the correct amount of detergent according to the instructions on the package.
	There is too much laundry in the washing machine.	Check that the maximum capacity for the selected program has not been exceeded.
	Hard water.	Increase the amount of detergent according to the manufacturer's instructions.
	The laundry is too pressed together in the drum.	Make sure that the laundry is evenly distributed in the drum.
As soon as the washing machine is filled with water, the water is drained.	The end of the drain hose is too low for the washing machine.	Check that the drain hose is at suitable height. (**).
Water did not appear in the drum during washing.	There is no malfunction. The water is in the part of the drum that is not visible.	-
Detergent residues stick to the laundry.	Insoluble particles in some detergents may appear as white spots on your laundry.	After drying, perform another rinse or clean the laundry with a brush.
Gray stains appear on the laundry.	There is untreated oil, cream or ointment on your laundry.	Use the correct amount of detergent according to the instructions on the package in the next wash.
The spin cycle does not occur or occurs later than expected.	There is no malfunction. The unbalanced load system has been activated.	The unbalanced load control system will try to distribute the laundry evenly in the drum. The spin starts when the laundry is spread. The next time you wash, spread the laundry evenly in the drum.

(*) See the chapter on maintenance and cleaning of the washing machine.

(**) See the chapter on installing the washing machine.

Error codes and their solution

The washing machine is equipped with a built-in malfunction detection system. Malfunctions are indicated by a combination of lit operating lights. The most common error codes are listed below.

ERROR CODE	CAUSE	SOLUTION
E01	The washing machine door is not properly closed.	Close the door properly until you hear a click. If your washing machine still shows a malfunction, switch off the washing machine, unplug it and contact the nearest authorized service center immediately.

ERROR CODE	CAUSE	SOLUTION
E02	Insufficient water pressure, or low water level inside the washing machine.	Check if the tap is open fully. The water supply may be disconnected. If the problem persists, the washing machine will stop automatically after a while. Disconnect the washing machine, close the water tap and contact the nearest authorized service center. Before starting the washing machine for the first time or after cleaning the pump filter, pour approximately 1 litre of clean water into the drum to submerge the pump.
E03	Defective pump, clogged pump filter or faulty electrical connection of the pump.	Clean the pump filter. If the problem persists, contact the closest authorized service centre. (*)
E04	There is an excessive amount of water in the washing machine.	The washing machine drains the water by itself. Once the water has drained, switch off the washing machine and unplug it. Close the water tap and contact the nearest authorized service center.

(*) See the chapter on maintenance and cleaning of the washing machine.

TECHNICAL SPECIFICATIONS

	EWS 601001 BLACKLINE	EWF 601000/ EWF 601002 BlackLine	EWF 701000 BLACKLINE	EWF 801200 BLACKLINE
Built-in appliance	NO	NO	NO	NO
Maximum load capacity (dry laundry) kg	6	6	7	8
Maximální rPm	1000	1000	1000	1200
Dimensions (H x W x D) [mm]	845 x 597 x 416	845 x 597 x 497	845 x 597 x 497	845 x 597 x 527
Nominal voltage	220 - 240 V ~ 50 Hz	220 - 240 V ~ 50 Hz	220 - 240 V ~ 50 Hz	220 - 240 V ~ 50 Hz
Input	1850	2100	2100	2100
Fuse / Total current	10 A	10 A	10 A	10 A
Water pressure (MPa) MIN/MAX	0.1 Mpa/ 1 Mpa	0.1 Mpa/ 1 Mpa	0.1 Mpa/ 1 Mpa	0.1 Mpa/ 1 Mpa

USE AND DISPOSAL OF WASTE

Wrapping paper and corrugated paperboard – deliver to scrapyards. Packing foil, PE bags, plastic elements – throw into plastic recycling containers.

DISPOSAL OF PRODUCTS AT THE END OF LIFETIME

Disposal of electric and electronic equipment (valid in EU member countries and other European countries with an implemented recycling system)

The represented symbol on the product or package means the product shall not be treated as domestic waste. Hand over the product to the specified location for recycling electric and electronic equipment. Prevent negative impacts on human health and the environment by properly recycling your product. Recycling contributes to preserving natural resources. For more information on the recycling of this product, refer to your local authority, domestic waste processing organization or store, where you purchased the product.



08/05



This product complies with EU directives on electromagnetic compatibility and electrical safety. This product meets the requirements for heavy metals in electrical equipment.

The operating manual is available at www.ecg-electro.eu.
Changes of text and technical parameters reserved.

SICHERHEITSHINWEISE

Bitte aufmerksam lesen und für den künftigen Gebrauch gut aufbewahren!

Deutsch

Warnung: Die in dieser Anleitung aufgeführten Sicherheitsvorkehrungen und Hinweise umfassen nicht alle Umstände und Situationen, zu denen es kommen könnte. Der Anwender muss begreifen, dass der gesunde Menschenverstand, Vorsicht und Sorgfalt zu Faktoren gehören, die sich in kein Produkt einbauen lassen. Diese Faktoren müssen durch den Anwender bzw. mehrere Anwender bei der Verwendung und Bedienung dieses Gerätes gewährleistet werden. Wir haften nicht für Schäden, die durch Transport, eine unsachgemäße Verwendung, Spannungsschwankungen sowie eine Änderung oder Modifikation des Geräts entstehen.

Befolgen Sie die in dieser Bedienungsanleitung angeführten Hinweise. Lesen Sie vor der Erstanwendung die schriftliche Bedienungsanleitung eingehend durch und bewahren für den künftigen Gebrauch auf.

Um Brände oder Stromschläge zu vermeiden, sollten bei der Verwendung elektrischer Geräte stets grundlegende Vorsichtsmaßnahmen eingehalten werden, einschließlich der folgenden:

1. Vergewissern Sie sich, dass die Spannung Ihrer Steckdose mit der Spannung auf dem Geräteschild übereinstimmt. Zur Wahrung Ihrer Sicherheit empfehlen wir den Stecker der Stromleitung an eine geerdete dreipolige Steckdose anzuschließen, die gemäß der gültigen nationalen technischen Norm im Einklang mit den Hinweisen des Herstellers sowie den lokalen Sicherheitsvorschriften installiert wurde.
2. Benutzen Sie das Gerät nicht, falls das Stromkabel beschädigt ist. Das Anschließen des Verbrauchers an das Stromnetz, das Anschließen der Wasserleitung, sämtliche Reparaturen, Einrichtungen und das Auswechseln der Stromleitung sollte einem autorisierten Kundendienst anvertraut werden! Demontieren Sie niemals die Schutzabdeckungen des Gerätes. Dies könnte zu einem Stromunfall führen!

3. Defekte Teile dürfen nur durch Originalersatzteile ersetzt werden. Nur bei diesen Teilen garantiert der Hersteller, dass sie den Sicherheitsanforderungen in vollem Umfang entsprechen.
4. Die Steckdose muss stets zugänglich sein, damit die Waschmaschine jederzeit vom Stromnetz getrennt werden kann.
5. Unsachgemäß Reparaturen können den Benutzer erheblichen Gefahren aussetzen, für die der Hersteller keinerlei Verantwortung übernimmt.
6. Reparaturen dürfen nur von einer qualifizierten Person und einem dazu beauftragten Servicedienst durchgeführt werden.
7. Im Falle einer Störung oder bei Reinigungs- und Wartungsarbeiten wird die Waschmaschine vom Stromnetz getrennt, wenn:
 - der Stecker aus der Steckdose gezogen wurde, oder
 - der Schutzschalter der Hausinstallation ausgeschaltet ist, oder
 - die Schraubensicherung der Hausinstallation ist komplett ausgeschraubt.
8. Netzstecker niemals mit feuchten Händen in die Steckdosen stecken oder aus der Steckdose ziehen. Auf diese Weise beugen Sie einem Stromunfall vor.
9. Verbraucher niemals mit feuchten Händen oder Füßen berühren.
10. Der Netzstecker sollte auch nach der Installation des Gerätes leicht erreichbar sein. Stromkabel niemals verkürzen. Benutzen Sie keine Mehrfachstecker oder Verlängerungskabel. Das Netzkabel darf nicht mit heißen Teilen in Berührung kommen oder über scharfe Kanten führen (es besteht Brandgefahr durch Überhitzung).
11. Schalten Sie das Gerät nicht durch das Einstecken ggf. Herausziehen des Steckers ein/aus. Ziehen Sie nicht am Kabel, um den Stecker aus der Steckdose zu ziehen. Ziehen Sie am Stecker, um das Kabel aus der Steckdose zu ziehen. Schalten Sie das Gerät nach der Anwendung mit Hilfe des Drehknopf durch Versetzen in die Position OFF aus, trennen das Gerät vom Stromnetz und schließen alle Wasserzufuhr.
12. Waschmaschine nicht auf Teppiche und ähnliche Oberflächen aufstellen, da hierdurch die Ventilationsöffnungen in der Gerätebasis blockiert werden könnten.

13. Stecken Sie keine Gegenstände in die Geräteöffnungen und stellen Sie auf das Gerät keine Gegenstände (z.B. Vasen oder Tassen).
14. Ablaufschlauch niemals in Spülbecken, Eimer oder Waschbecken platzieren.
15. Kinder dürfen nicht mit dem Gerät spielen. Geben Sie Acht, damit Kinder und Tiere nicht in die Nähe der Waschmaschine gelangen.
Kinder unter 3 Jahren, die nicht dauerhaft beaufsichtigt werden, sollten sich nicht in der Nähe der Waschmaschine aufhalten.
16. Kleine Teile, die sich im Beutel mit der Dokumentation befinden, sind außer Reichweite von Kindern aufzubewahren.
17. Stellen Sie das Gerät keiner direkten Sonnenstrahlung oder Regen aus und benutzen Sie es nicht im Freien.
18. In der Nähe des Verbrauchsgerätes sollten keine brennbaren Flüssigkeiten aufbewahrt werden.
19. Waschen Sie in der Waschmaschine keine Kleidung, die mit brennbaren oder explosiven Stoffen (Wachs, Öl, Farbe, Benzin, Entfettungsmittel, chemische Lösungsmittel, Petroleum u.a.) gereinigt, gewaschen, in diese eingeweicht oder mit diesen bespritzt wurde. Es ist verboten leicht entzündliche, explosive und toxische Lösungsmittel zu benutzen. Benutzen Sie kein Benzin, Alkohol u. dgl. als Waschmittel. Es könnte zu einem Brand oder einer Explosion kommen. **Das Waschen von Teppichen ist verboten.**
20. Berühren Sie die Waschmaschine während des Betriebes nicht mit feuchten Händen. Öffnen Sie niemals während des Waschvorgangs die Waschmittelschublade oder die Waschmaschinentür.
21. Seien Sie vorsichtig, wenn Sie die Tür öffnen, nachdem Sie die Dampffunktion benutzt haben. Es besteht die Gefahr von Verbrennungen durch den Dampf und die hohen Temperaturen auf der Oberfläche der Trommel und auf dem Schauglas. Gehen Sie einen Schritt zurück und warten Sie, bis der Dampf abgezogen ist.
22. Berühren Sie beim Ablassen von Wasser weder Ablaufschlauch noch ablaufendes Wasser. Das Wasser könnte sehr heiß sein. Es besteht Verbrennungsgefahr.

23. Falls Sie irgendeinen Mangel feststellen, trennen Sie das Verbrauchsgerät vom Stromnetz und schließen den Wasserhahn. Versuchen Sie niemals das Verbrauchsgerät eigenhändig zu reparieren. Wenden Sie sich an eine autorisierte Kundendienststelle.
24. Vergessen Sie nicht vor der Erstverwendung die **TRANSPORTSICHERUNGSSCHRAUBEN DER TROMMEL ZU ENTFERNEN**. Von der Garantie ausgeschlossen sind Schäden, die durch den Betrieb der Waschmaschine mit installierten Transportsicherungsschrauben entstanden sind.
25. Der Verbraucher ist ausschließlich für den Haushaltsgebrauch und das Waschen von Textilstoffen bestimmt. Im Falle einer kommerziellen Anwendung, die zuwider dieser Bedienungsanleitung ist, erlischt jeglicher Garantieanspruch.
26. Diese Waschmaschine ist ausschließlich für den Gebrauch in Innenräumen bestimmt.
27. Installieren Sie den Verbraucher nicht in nassen oder feuchten Räumen oder in Räumen mit explosiven und ätzenden Gasen.
28. Kinder ab 8 Jahren und Personen mit verminderten physischen und mentalen Fähigkeiten sowie mangelnden Erfahrungen und Kenntnissen, können dieses Gerät nur unter Aufsicht benutzen oder nachdem diese über einen gefahrlosen Gebrauch belehrt und mit möglichen Gefahren bekannt gemacht wurden. Die seitens des Anwenders vorgenommenen Reinigungs- und Wartungsarbeiten dürfen nur Kinder ab 8 Jahren vornehmen, die überdies beaufsichtigt werden. Kinder unter 8 Jahren sind außer Reichweite des Gerätes und Stromkabels zu halten.
29. Eingriffe dürfen ausschließlich an autorisierten Servicestellen durchgeführt werden. Eingriffe durch andere Personen führen zur Nichtanerkennung der Garantie.
30. Von der Garantie ausgeschlossen sind Schäden durch Umwelteinwirkungen (z.B. Hochwasser, Chemikalien, Brand).
31. Der Hersteller haftet nicht für Schäden infolge einer falschen Erdung/Anwendung. **SPANNUNGSGEFAHR, UNFALLGEFAHR!**

EMPFEHLUNG

- Vor der Anwendung der neuen Waschmaschine sollten Sie einen qualifizierten Installateur oder einen autorisierten Kundenservice zur Hilfe holen, die Ihnen mit der Installation und Inbetriebnahme behilflich sind.
- Installieren Sie die Waschmaschine an einen gut belüfteten Ort mit einer ausreichenden Luftzirkulation. Verbrauchsgerät so aufstellen, damit die Waschmaschinentür vollständig geöffnet werden kann. Es handelt sich um keine Einbauwaschmaschine.
- Die ideale Umgebungstemperatur für den Betrieb der Waschmaschine liegt zwischen 15 °C und 25 °C.
- Eingefrorene Schläuche können Blasen bilden oder reißen. An Orten, an denen die Temperatur unter den Gefrierpunkt fällt, könnte die Umgebungstemperatur die sichere Funktionsweise der Stromkreise gefährden.
- Der erste Waschzyklus sollte ohne Wäsche mit dem Programm „90° weiße Baumwolle“ erfolgen. Geben Sie ½ der Waschmitteldosis in das zweite Fach der Waschmittelschublade.
- Da sich Waschpulver und Weichspüler bei langzeitigem Kontakt mit Luft ablagern könnten, empfehlen wir Waschmittel und Weichspüler in die Waschmittelschublade kurz vor dem Waschvorgang zu geben.
- Das Programm für Vorwäsche sollte nur bei stark verschmutzter Wäsche benutzt werden.
- Die Wäschemenge, die in die Waschmaschine gegeben wird, darf nicht die maximale zulässige Menge überschreiten. Anderenfalls läuft die Waschmaschine im Notbetrieb.
- Waschen Sie nur Wäsche, die laut Herstellermarkierung waschmaschinentauglich ist.
- Befolgen Sie bei Weichspülern und vergleichbaren Waschmitteln die Empfehlungen des Herstellers des Waschmittels/Weichspülers.
- Vergewissern Sie sich, dass in den Kleidungstaschen frei von fremden Gegenstände sind (z.B. Nägel, Nadeln, Münzen, Feuerzeuge, Streichhölzer oder Haarklammern). Diese Gegenstände könnten die Waschmaschine beschädigen.
- Das Waschen von stark verschmutzten Kleidungsstücken beschädigt die Waschmaschine. Stark verschmutzte Kleidungsstücke sollten vor dem Hineinlegen in die Waschmaschine ausgeschüttelt werden.
- Waschmittelschublade während des Waschvorganges niemals öffnen.
- Öffnen Sie die Waschmaschinentür während des Waschvorganges niemals mit Gewalt.
- Vergewissern Sie sich vor dem Öffnen der Tür, dass in der Trommel kein Wasser geblieben ist. Sollten Sie Wasser sehen, öffnen Sie die Tür nicht.
- Warten Sie nach Programmende mindestens 2 Minuten, bevor Sie die Tür öffnen.
- Entfärbungsmittel enthalten Schwefel, der Korrosion verursachen könnte. Aus diesem Grund sollten niemals Entfärbungsmittel benutzt werden. Benutzen Sie keine Mittel, die Lösungsmittel enthalten (z.B. Benzin für technische Zwecke).
- Beabsichtigen Sie die Waschmaschine für längere Zeit nicht zu benutzen, trennen Sie die Stromzufuhr, schließen die Wasserzufuhr und öffnen die Tür. Auf diese Weise bleibt der Innenraum der Waschmaschine trocken und frei von Gerüchen.
- Nach dem Testen am Ende des Fertigungsprozesses könnte in der Waschmaschine etwas Wasser zurückbleiben. Dieses stellt jedoch keine Gefahr für die Waschmaschine dar.

Auslaufen von Wasser

- Benutzen Sie das neue Schlauch-Set, das zusammen mit der Waschmaschine geliefert wird.
- Benutzen Sie keine alten Schlauch-Sets.
- Trennen Sie das Gerät nach der jeder Anwendung vom Stromnetz und schließen alle Wasserzuleitungen.
- Ablaufschlauch niemals in Spülbecken, Eimer oder Waschbecken platzieren.

Sturz- oder Unfallgefahr

- Steigen Sie niemals auf die Waschmaschine. Auch ist diese nicht zum Sitzen geeignet. Der Abdeckplatte könnte zerspringen und zu Verletzungen führen.
- Stützen Sie sich niemals an der Tür. Schließen Sie die Tür nicht mit Gewalt. Sollte die Tür nur mühelos zu schließen sein, vergewissern Sie sich, dass sich in der Trommel nicht zu viel Wäsche befindet und diese gut aufgeteilt ist.

- Die Schläuche und das Stromkabel sollten nach der Installation geordnet werden, damit diese keine Verletzungsgefahr darstellen. Mögliches Stolpern oder Stürzen könnte zu Verletzungen führen.
- Waschmaschine niemals umdrehen oder auf die Seite legen.
- Waschmaschine niemals an den herausragenden Teilen heben (Waschmittelschublade, Tür). Diese Teile könnten beschädigt werden und zu Verletzungen führen.
- Mit der Waschmaschine sollten mindestens 2 Personen manipulieren.

Sicherheit von Kindern

- Kinder unter 3 Jahren, die nicht dauerhaft beaufsichtigt werden, sollten sich nicht in der Nähe der Waschmaschine aufhalten. Kinder müssen dauerhaft beaufsichtigt werden, falls Sie sich in der Nähe der Waschmaschine aufhalten. Kinder können im Inneren der Waschmaschine stecken bleiben, was fatale Konsequenzen haben kann.
- Glastür und einige Oberflächen könnten während des Betriebes sehr heiß werden. Schützen Sie Kleinkinder vor dem Anfassen dieser Oberflächen.
- Das Verpackungsmaterial sollte außer Reichweite von Kindern aufbewahrt werden. Es besteht Erstickungsgefahr
- Der Verzehr von Waschmitteln kann zu einer Intoxikation führen. Haut- oder Augenkontakt kann zur Irritation führen. Reinigungsmittel sollten außer Reichweite von Kindern gehalten werden.

BESCHREIBUNG

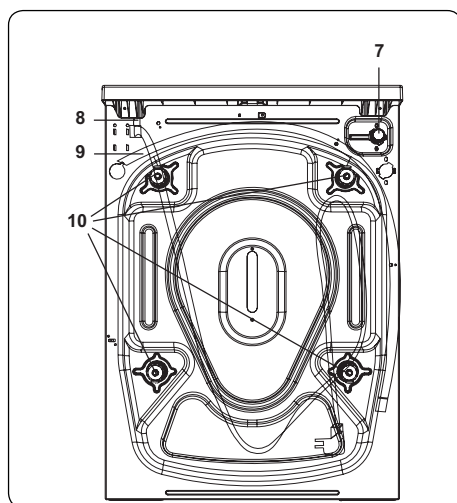
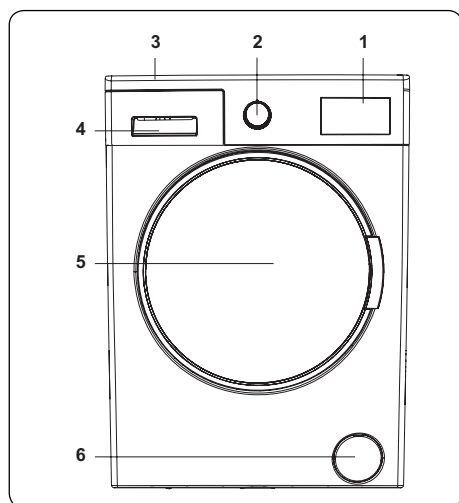

1. Display
2. Drehknopf
3. Obere Abdeckung
4. Waschmittelfach
5. Trommel
6. Abschlussdeckel des Flusensiebs
7. Einlassventil
8. Stromkabel
9. Ablaufschlauch
10. Transportsicherungsschrauben

INSTALLATION

Entfernen von Transportsicherungsschrauben

1. Ehe Sie die Waschmaschine in Betrieb nehmen, entfernen Sie auf der Hinterseite die 4 Transportsicherungsschrauben samt Gummiunterlagen. Falls die Schrauben nicht entfernt werden, können sie zu starken Vibrationen, Lärm und einer falschen Funktionsweise der Waschmaschine führen. Was zum Erlöschen des Garantieanspruchs führt.
2. Lösen Sie die Transportsicherungsschrauben mit Hilfe eines passenden Schlüssels durch Drehen entgegengesetzt dem Uhrzeigersinn.
3. Ziehen Sie die Transportsicherungsschrauben heraus.
4. Legen Sie die Kunststoff-Stopfen, die im Beutel mit dem Zubehör mitgeliefert wurden, in die Öffnungen, die nach dem Entfernen der Transportsicherungsschrauben entstanden sind. Die Transportsicherungsschrauben sollten für den künftigen Gebrauch aufbewahrt werden.

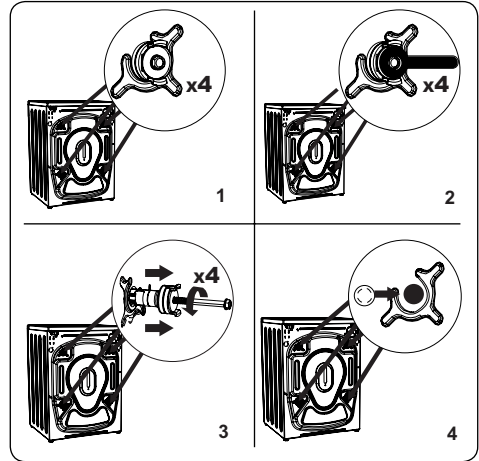

Bemerkung: Entfernen Sie vor der Erstverwendung die Transportsicherungsschrauben. Auf Störungen, die auf den Betrieb mit den Transportsicherungsschrauben zurückzuführen sind, bezieht sich keine Garantie.

Einstellung der Ausgleichfüße / Einstellung von Anschlägen

1. Installieren Sie die Waschmaschine auf keine Oberfläche (z.B. Teppich), welche die Luftströmung von unten behindern würde.
 - Um einen leisen Betrieb ohne Vibrationen zu gewährleisten, empfehlen wir die Waschmaschine auf eine feste Oberfläche zu stellen.
 - Gleichen Sie die Waschmaschine mit den einstellbaren Füßen aus.
 - Lösen Sie die Kunststoffmutter.
2. Falls Sie die Waschmaschine erhöhen möchten, drehen Sie mit dem Fuß im Uhrzeigersinn. Falls Sie die Waschmaschinenhöhe reduzieren möchten, drehen Sie mit dem Fuß entgegengesetzt dem Uhrzeigersinn.
 - Sobald die Waschmaschine waagrecht steht, drehen Sie die Sicherungsschrauben im Uhrzeigersinn nach.
3. Legen Sie unter die Waschmaschine keine Pappe, Holz und ähnliches Material.
- Seien Sie beim Kehren und Wischen den Fußbodens vorsichtig, damit Sie die waagerechte Position der Waschmaschine nicht beeinträchtigen.

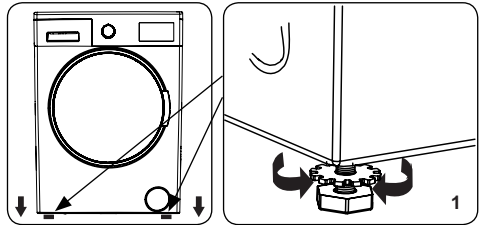

Elektroanschluss

- Die Waschmaschine arbeitet bei einer Netzspannung von 220 –240 V, 50 Hz.

- Das Stromkabel der Waschmaschine kommt mit einem geerdeten Stecker. Dieser Stecker gehört in eine geerdete Steckdose (10 A).
- Falls Sie keine passende Steckdose und eine geerdete Sicherung haben, wenden Sie sich an einen qualifizierten Elektromonteur.
- Wir haften nicht für Schäden, die auf das Anschließen an eine nicht geerdete Steckdose zurückzuführen sind.

Bemerkung: Wird die Waschmaschine bei niedriger Spannung betrieben, kann Lebensdauer verkürzen sowie Leistung einschränken.

Zuleitungsschlauch

1. In Abhängigkeit von der Spezifikation der Waschmaschine, kann diese an die Kaltwasserzuleitung oder an die Kalt- und Warmwasserzuleitung angeschlossen werden. Der Schlauch mit dem weißen Verschluss sollte an die Kaltwasserzuleitung und der Schlauch mit dem roten Verschluss an die Warmwasserzuleitung (soweit verfügbar) angeschlossen werden.
- Damit kein Wasser zu den Anschlussstellen gelangt, werden zum Schlauch 1 oder 2 Muttern mitgeliefert (jeweils abhängig vom Waschmaschinentyp). Setzen Sie diese Muttern an das Ende des Zulaufschlauchs der Wasserzuleitung an.
2. Schließen Sie die neuen Zulaufschläuche an den Wasserhahn mit $\frac{3}{4}$ " Gewinde an.
- Schließen Sie das weiße Ende des Zulaufschlauchs an das weiße Zulaufventil auf der Rückseite an. Das rote Schlauchende ist an das rote Zulaufventil (soweit vorhanden) anzuschließen.
- Ziehen Sie die Anschlussstellen manuell nach. Sollten Sie Zweifel haben, wenden Sie sich an einen qualifizierten Installateur.
- Der Wasserumlauf mit einem Druck von 0,1 - 1 MPa ermöglicht ihrer Waschmaschine mit einem optimalen Wirkungsgrad zu arbeiten (der Druck 0,1 MPa bedeutet, dass über den vollständig geöffneten Wasserhahn mehr als 8 Liter Wasser pro Minute durchfließt).
3. Sobald die Waschmaschine komplett angeschlossen ist, öffnen Sie die Wasserzuleitung und überprüfen die Dichtigkeit.
4. Sorgen Sie dafür, dass die neuen Zuleitungsschläuche nicht eingeklemmt, geknickt, verdreht, gebogen oder zerknittert sind.
- Falls Ihre Waschmaschine an die Warmwasserzuleitung angeschlossen ist, sollte die Temperatur des zulaufenden Wassers nicht 70 °C überschreiten.

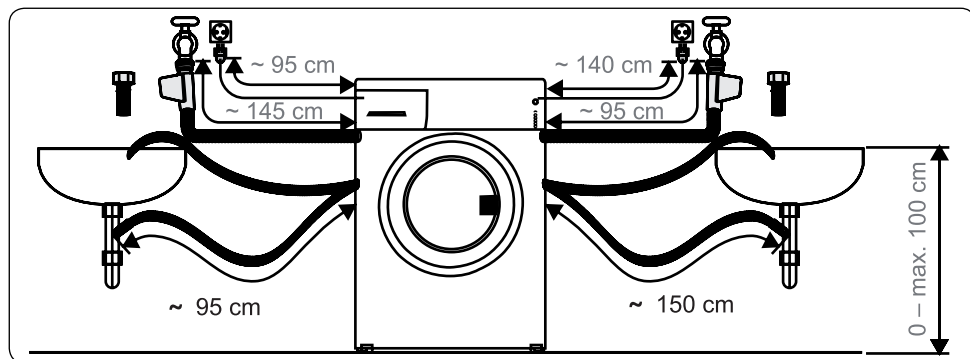

Bemerkung: Die Waschmaschine muss an die Wasserzuleitung mit dem mitgelieferten Schlauch angeschlossen werden. Alte Schläuche dürfen nicht benutzt werden.

Anschließen des Wasserabflusses*

- Schließen Sie den Abflussschlauch an den Ständer oder das Kniestück des Waschbeckens an.
- Versuchen Sie nicht den Abflussschlauch zu verlängern.
- Geben Sie den Abflussschlauch nicht in einen Behälter, einen Eimer oder die Badewanne.
- Vergewissern Sie sich, dass der Abflussschlauch nicht gebogen, geknickt, zerknittert oder verlängert ist.
- Der Abflussschlauch ist in maximal 100 cm Höhe vom Boden zu installieren.

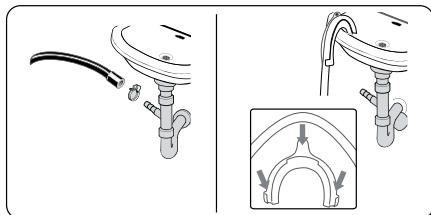

* Der Haken zur Befestigung am Waschbecken ist nur bei ausgewählten Modellen enthalten.

WASCHMITTELFÄCHER

1. Flüssigwaschmittelfach*
 - c) Mit zusätzlichem Fach für Flüssigwaschmittel*
 - d) Mit Trennwand für Teil Nummer II (ohne zusätzliches Fach)*
2. Waschpulverfach
3. Weichspülerfach
4. Waschpulverfach für Vorwäsche
5. und 6.: Messbecher für Waschmittel mit Skala*

Variante A) mit zusätzlichem Fach für Flüssigwaschmittel*

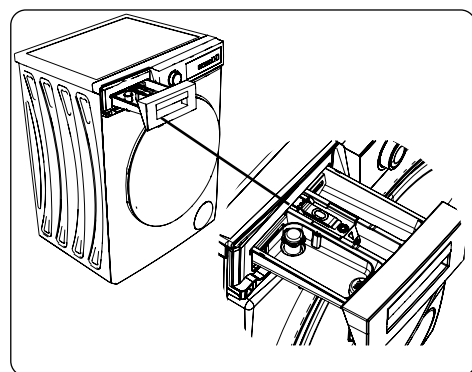

Variante B) mit Trennwand für Teil Nummer II (ohne zusätzliches Fach)*

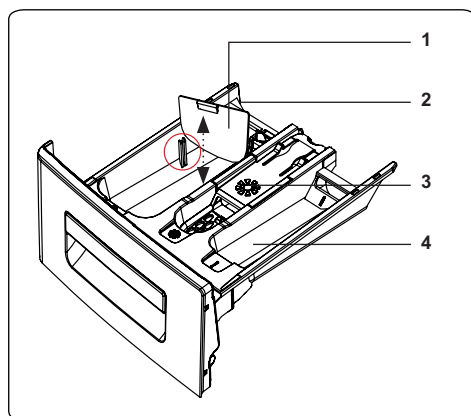
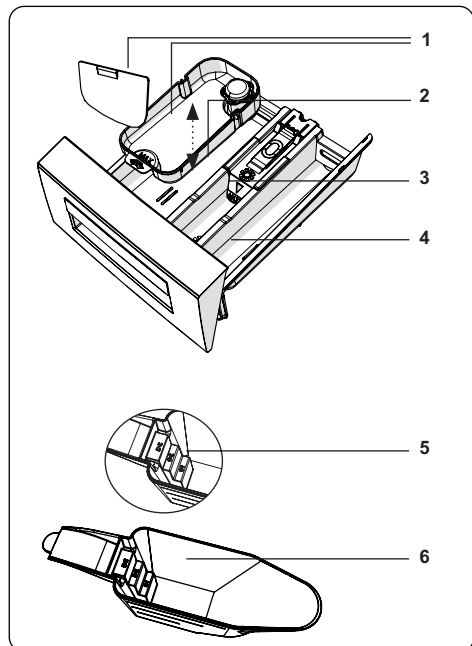
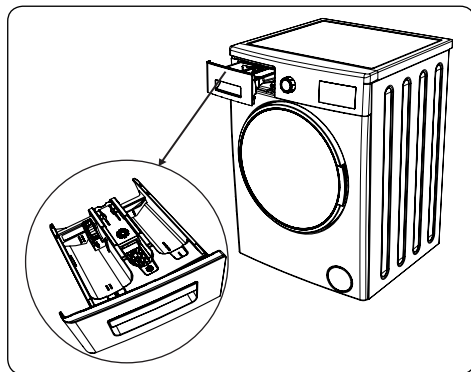

** Das Zubehör für das Waschmittelfach hängt von dem Gerätemodell ab.

Abteile

Waschmittelfach:

Dieses Abteil ist für Flüssig- und Pulverwaschmittel oder Kalkentferner bestimmt.

Fach für Weichspüler/Stärke:

Dieses Abteil ist für Weichspüler oder Stärke bestimmt. Befolgen Sie die an der Verpackung angeführten Informationen. Sollten Weichspüler an der Wäsche Spuren hinterlassen, verdünnen Sie diese oder benutzen flüssige Weichspüler.

Waschmittelfach für Vorwäsche:

Dieses Fach sollten Sie benutzen, falls Sie die Vorwäsche-Funktion ausgewählt haben. Wir empfehlen die Vorwäsche-Funktion nur bei stark verschmutzter Wäsche zu benutzen.

Drehknopf

- Drehen Sie mit dem Drehknopf im Uhrzeigersinn/entgegengesetzt dem Uhrzeigersinn, um das gewünschte Programm auszuwählen. Die Markierung am Drehknopf muss aus das gewünschte Programm zeigen.
- Vergewissern Sie sich, dass der Drehknopf wirklich auf das gewünschte Programm zeigt.

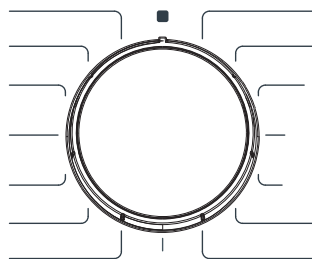

Display

1. Taste zur Einstellung der Wassertemperatur
2. Taste zur Einstellung der Schleuderdrehzahl
3. Tasten für Zusatzfunktionen*
4. Taste Start/Pause
5. Display

Auf dem Display werden die Startverzögerung (falls eingestellt), die eingestellte Temperatur und Schleuderdrehzahl beim Auswringen und alle anderen ausgewählten Funktionen angezeigt.

Am Ende des ausgewählten Programms wird auf dem Display END (ENDE) angezeigt. Das Display zeigt auch eventuelle Störungen der Waschmaschine an.

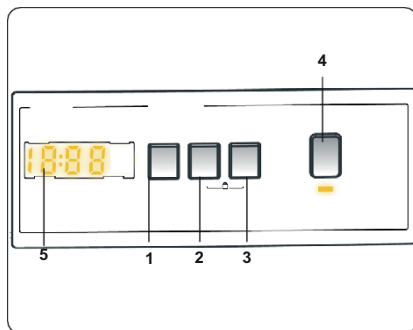

VERWENDUNG DER WASCHMASCHINE

Vorbereitung der Wäsche

1. Befolgen Sie die Hinweise auf den Kleideretiketten.
 - Sortieren Sie die Wäsche nach Wäschetyp (Baumwolle, synthetischen Fasern, feines Wäsche, Wolle u.a.), Waschtemperatur (kalt, 30°, 40°, 60°, 90°) und Verschmutzungsgrad (leicht verschmutzt, verschmutzt, stark verschmutzt).
2. Waschen Sie niemals bunte und weiße Wäsche zusammen.
 - Dunkle Wäsche kann überschüssigen Farbstoff enthalten und sollte mehrmals separat gewaschen werden.
3. Vergewissern Sie sich, dass sich in der Wäsche oder in den Taschen keine metallischen Gegenstände befinden; falls ja, entfernen Sie diese.

ACHTUNG: Die Garantie bezieht sich nicht auf Störungen, die auf eine Beschädigung durch Fremdstoffe zurückzuführen ist.

4. Schließen Sie Reißverschlüsse, alle Haken und Patentknöpfe.
5. Entfernen Sie sämtliche Gardinenhaken aus Metall oder Kunststoff oder waschen diese in einem Wäschebeutel.
6. Drehen Sie die Kleidung vor dem Waschen auf links (Hosen, Gestricktes, T-Shirts und Sweatshirts).
7. Socken, Taschentücher und sonstige kleine Wäsche sollten im Wäschebeutel gewaschen werden.

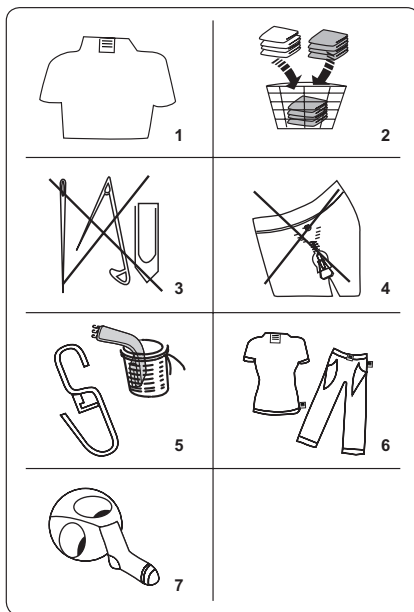

Symbole auf den Kleideretiketten

 Normales Waschprogramm	 Maximale Waschtemperatur 90°C	 Maximale Waschtemperatur 60°C
 Maximale Waschtemperatur 30°C	 Handwäsche	 Nicht in der Waschmaschine waschen
 Bleichen	 Nicht bleichen	 Bügeltemperatur max. 110°C
 Bügeltemperatur max. 150°C	 Bügeltemperatur max. 200°C	 Nicht bügeln
 Chemische Reinigung	 Nicht chemisch reinigen	 Flächenweise aufteilen

 Nass aufhängen	 Nass Aufhängen	 Nicht in der Trockenmaschine trocknen
 Reinigung mit Benzin, Alkohol und Trifluortrichlorethan möglich	 Reinigung mit Benzin und Perchlorethylen möglich	 Reinigung mit Perchlorethylen, R11, R113 und Benzin möglich

Wäsche in die Waschmaschine geben

- Waschmaschinentür öffnen.
- Verteilen Sie die Wäsche gleichmäßig in der Waschmaschine.

BEMERKUNG: Überschreiten Sie nicht die maximale Wäscheladung der Trommel, was zu schlechten Waschergebnissen und dem Zerknittern der Wäsche führen kann. Informationen über die Waschmaschinenkapazität sind der Tabelle mit einzelnen Waschprogrammen zu entnehmen.

Die folgende Tabelle gibt das ungefähre Gewicht einzelner Kleidungsstücke an:

WÄSCHETYP	GEWICHT (g)
Handtuch	200
Bettwäsche	500
Bademantel	1.200
Bettdecke	700
Kissenbezug	200
Unterwäsche	100
Tischdecke	250

- Legen Sie jedes Kleidungsstück separat ein.
- Vergewissern Sie sich, dass in der Gummidichtung keine Gegenstände eingefangen sind.
- Tür leicht drücken, bis diese zuklappt.
- Vergewissern Sie sich, dass die Tür gut geschlossen ist. Anderenfalls wird das Programm nicht gestartet.

Dosieren des Waschmittels

Die Menge des dosierten Waschmittels hängt von den folgenden Kriterien ab:

- Leicht verschmutzte Wäsche sollte ohne Vorwäsche gewaschen werden. Geben Sie ein wenig Waschmittel (gemäß Angaben des Herstellers) in das Abteil II der Waschmittelschublade.
- Sollte die Wäsche stark verschmutzt sein, wählen Sie ein Programm mit Vorwäsche aus und geben $\frac{1}{4}$ des Waschmittels in das Abteil I und das restliche Waschmittel in das Abteil II der Waschmittelschublade.
- Benutzen Sie Waschmittel, die für automatische Waschmaschinen bestimmt sind. Befolgen Sie die Hinweise des Waschmittelherstellers bezüglich der richtigen Dosierung des Waschmittels.
- In Regionen mit hartem Wasser sollte mehr Waschmittel dosiert werden.
- Die Waschmittelmenge wächst mit der Wäschemenge.
- Geben Sie etwas Weichspüler in das Waschmittelfach. Überschreiten Sie nicht die MAX-Markierung.
- Dickflüssige Weichspüler können das Waschmittelfach verstopfen und sollten daher verdünnt werden.
- Flüssigwaschmittel können in allen Programmen ohne Vorwäsche benutzt werden. Benutzen Sie in diesem Fall das zusätzliche Fach für Flüssigwaschmittel* oder setzen Sie die Trennwand* in die Schlitz in Abschnitt Nummer II ein. Richten Sie sich nach den Strichen auf der Dosierhilfe, um die richtige Menge des Flüssigwaschmittels zu bestimmen.

* Das Zubehör für das Waschmittelfach hängt von dem jeweiligen Gerätemodell ab.

Bedienung der Waschmaschine

1. Waschmaschine an das Stromnetz anschließen.
 2. Wasserzuleitung öffnen.
- Waschmaschinentür öffnen.
 - Verteilen Sie die Wäsche gleichmäßig in der Waschmaschine.
 - Tür leicht drücken, bis diese zuklappt.

ACHTUNG: GIESSEN SIE VOR DER ERSTEN INBETRIEBNAHME DER WASCHMASCHINE (ODER NACH DER REINIGUNG DES PUMPENFILTERS) ETWA 1 L SAUBERES WASSER IN DIE TROMMEL, SO DASS DIE PUMPE UNTERGETAUCHT IST. WENN SICH NICHT GENÜGENDE WASSER IN DER TROMMEL BEFINDET, ERSCHEINT AUF DEM DISPLAY DIE FEHLERMELDUNG **E02**.

Programmwahl

Benutzen Sie die Tabelle mit Programmen und wählen das beste Programm für Ihre Wäsche aus.

Detektion von halber Wäscheladung

Ihre Waschmaschine kommt mit einer Detektion der halben Waschladung.

Falls Sie in die Waschmaschine weniger als die Hälfte der maximalen Wäschemenge geben, wird automatisch die Funktion der halben Wäscheladung unabhängig von dem ausgewählten Programm aktiviert. Das bedeutet, dass das Waschprogramm kürzere Zeit läuft und weniger Wasser und Strom verbraucht.

Zusätzliche Funktionen

Sie können noch vor Programmstart eine Zusatzfunktion auswählen.

- Drücken Sie im Bedienfeld die Taste unter dem Symbol für Zusatzfunktionen.
- Falls das Symbol für Zusatzfunktionen leuchtet wurde die Funktion aktiviert.
- Falls das Symbol für Zusatzfunktionen blinkt wurde die Funktion nicht ausgewählt.

Gründe, warum die Funktion nicht aktiviert wurde:

- **Die Zusatzfunktion ist nicht mit dem ausgewählten Programm kompatibel.**
- **Die Waschmaschine ist bereits zu lange im Gange und die Zusatzfunktion kann nicht ausgewählt werden.**
- **Die von Ihnen ausgewählte Zusatzfunktion ist nicht mit einer anderen Zusatzfunktion kompatibel, die zuvor ausgewählt wurde.**

Einstellung der Temperatur (Taste Nr. 1)

Mit der Taste für die Einstellung der Wassertemperatur kann die automatisch voreingestellte Wassertemperatur geändert werden.

Nach der Auswahl des Programmes wird automatisch die maximale Temperatur für dieses Programm eingestellt. Wenn Sie die Temperatur ändern möchten, drücken Sie die Taste für die Einstellung der Wassertemperatur, bis auf dem Display die gewünschte Temperatur angezeigt wird.

Sie können die Temperatur allmählich reduzieren, und zwar zwischen der Höchsttemperatur und dem Kaltwaschen (–), indem Sie die Taste für die Einstellung der Wassertemperatur drücken.

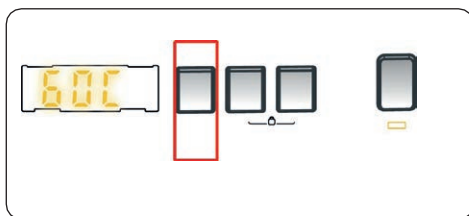

Haben Sie die gewünschte Wassertemperatur versehentlich übersprungen, fahren Sie mit der Taste für die Einstellung der Wassertemperatur fort, bis die gewünschte Temperatur wieder angezeigt wird.

Auswahl der Schleuderdrehzahl (Taste Nr. 2)

Nach der Auswahl des Programmes wird automatisch die maximale Schleuderdrehzahl eingestellt.

Falls Sie die Geschwindigkeit beim Auswringen ändern möchten, und zwar von der maximalen Geschwindigkeit bis zu keinem Auswringen (--), drücken Sie die Taste für die Einstellung der Schleuderdrehzahl, bis die gewünschte Geschwindigkeit angezeigt wird.

Haben Sie die gewünschte Schleuderdrehzahl versehentlich übersprungen, drücken Sie mehrmals die Taste für die Einstellung der Schleuderdrehzahl, bis die gewünschte Schleuderdrehzahl wieder angezeigt wird.

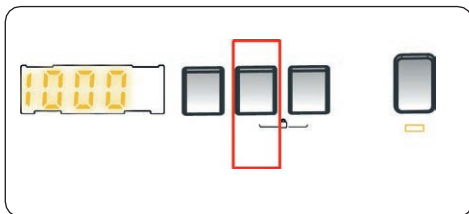

Funktion der Taste 3*

Die zusätzlichen Funktionen der Taste 3 können je nach Gerätemodell variieren.

Timer für verzögerten Start*

- Drücken Sie einmal die Taste für verzögerten Start.
- Auf dem Display wird „1 h“ angezeigt.
- Auf dem Display leuchtet das Symbol für verzögerten Start auf.
- Drücken Sie mehrmals die Taste für verzögerten Start, bis auf dem Display die gewünschte Zeit angezeigt wird.
- Haben Sie die gewünschte Zeit für den verzögerten Start versehentlich übersprungen, fahren Sie mit der Taste für verzögerten Start fort, bis die gewünschte Zeit wieder angezeigt wird.
- Damit die Funktion für verzögerten Start funktioniert, müssen Sie die Taste Start / Pause drücken.
- Drücken Sie für das Aktivieren des verzögerten Starts Taste „Start / Pause“.
- Falls Sie die Funktion für verzögerten Start widerrufen möchten, drücken Sie einmal die Taste für verzögerten Start. Das Symbol für verzögerten Start erlischt auf dem Display.
- Falls Sie Wäsche während der aktiven Funktion für verzögerten Start hinzufügen / entnehmen möchten, drücken Sie die Taste Start / Pause. Nachdem die Wäsche hinzugefügt / entnommen wurde, muss erneut die Taste Start / Pause gedrückt werden, damit die Funktion aktiviert wird.

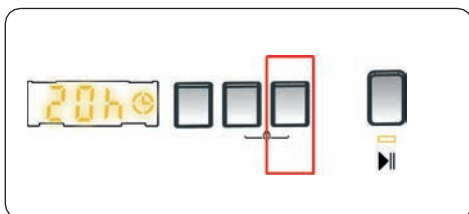

Dampf-Assistent*

Dank der Anwendung von Dampf ist Ihre Kleidung nach dem Waschen weniger zerknittert. Der Dampf dringt in die Kleidung ein und lockert sie auf, eliminiert Falten und hinterlässt die Kleidung weich und sanft.

Anti-Allergie-Funktion*

Mit dieser Funktion können Sie Ihre Wäsche zusätzlich ausspülen lassen. Die Waschmaschine führt alle Schritte beim Spülen mit heißem Wasser durch.

Diese Einstellung wird für Kleidung empfohlen, die auf empfindlicher Haut getragen wird, sowie für Kinderkleidung und Unterwäsche.

Wählen Sie diese Funktion mit der Taste Anti-Allergie-Funktion aus, wenn das Symbol  abgebildet ist.

Müheloses Bügeln*

Wenn Sie diese Funktion benutzen, ist die Wäsche am Ende des gewählten Waschprogramms weniger zerknittert.

Wählen Sie diese Funktion mit der Taste Müheloses Bügeln aus, wenn das Symbol  abgebildet ist.

Vorwäsche*

Mit dieser Zusatzfunktion können Sie stark verschmutzte Wäsche vor dem Hauptwaschprogramm vorwaschen. Wenn Sie diese Funktion benutzen, müssen Sie das Waschpulver in das vordere Fach der vorderen Schublade geben.

Wählen Sie diese Funktion mit der Taste Vorwäsche aus, wenn das Symbol  abgebildet ist.

Extra Spülen*

Mit dieser Zusatzfunktion können Sie ein zusätzliches Spülen am Ende des gewählten Programms hinzufügen. Wählen Sie diese Funktion mit der Taste Extra Spülen aus, wenn das Symbol  abgebildet ist.

Schnellwaschgang*

Mit dieser Funktion kann die Wäsche binnen kurzer Zeit gewaschen werden, was weniger Strom und Wasser verbraucht.

Wir empfehlen, diese Option nur dann auszuwählen, wenn Sie weniger als die Hälfte der maximalen Wäscheladung trockener Wäsche waschen möchten. Wählen Sie diese Funktion aus, indem Sie die Taste Schnellwaschgang drücken, wenn das Symbol  abgebildet wird.

Bemerkung: Falls Sie in die Waschmaschine weniger als die Hälfte der maximalen Wäschemenge geben, wird automatisch die Funktion der halben Wäscheladung unabhängig von dem ausgewählten Programm aktiviert. Das bedeutet, dass das Waschprogramm kürzere Zeit läuft und weniger Wasser und Strom verbraucht. Stellt Ihre Waschmaschine eine halbe Wäscheladung fest, wird auf dem Display automatisch das Symbol  angezeigt.

Kein Auswringen*

Wenn Sie die Wäsche nicht auswringen möchten, können Sie diese Zusatzfunktion benutzen. Wenn die Anzeige für das Symbol  aufleuchtet, können Sie das Programm durch Drücken der Taste Auswringen abbrechen aktivieren.

Kaltwäsche*

Sie können diese Zusatzfunktion benutzen, wenn Sie Kleidung in kaltem Wasser (Leitungswasser) waschen möchten. Wenn die Anzeige für das Symbol  aufleuchtet, können Sie das Programm durch Drücken der Taste Kaltwäsche aktivieren.

Taste Start/Pause (Taste Nr. 4)

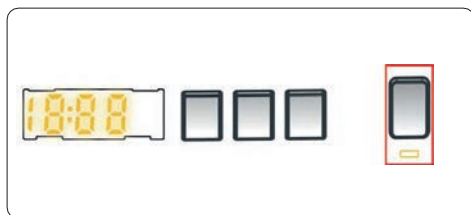

Falls Sie das ausgewählte Programm starten möchten, drücken Sie Start / Pause.

Falls Sie die Waschmaschine in den Bereitschaftsmodus versetzen, blinkt auf dem Display Start / Pause.

Kindersicherung (Tasten 2 und 3 gleichzeitig)

Mit der Kindersicherung können Tasten gesperrt werden, damit das ausgewählte Waschprogramm nicht versehentlich geändert wird.

Wenn Sie die Kindersicherung aktivieren möchten, drücken und Halten Sie gleichzeitig für mindestens 3 Sekunden die Tasten 4 und 5. Sobald die Kindersicherung aktiviert ist, leuchtet für 2 Sekunden „CL“ auf dem Display auf.

Wenn Sie bei aktiver Kindersicherung eine beliebige Taste drücken oder mit dem Drehknopf bewegen, leuchtet für 2 Sekunden „CL“ auf dem Display auf.

Falls der Waschvorgang bereits im Gange und die Kindersicherung aktiviert ist und Sie das Programm dennoch ändern möchten, indem Sie den Drehknopf in Position STOP versetzen und anschließend das gewünschte Programm auswählen, wird der aktuelle Waschvorgang ohne Änderung fortgesetzt.

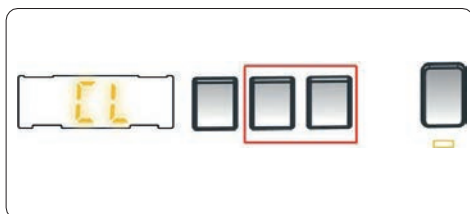

Wenn Sie die Kindersicherung aktivieren möchten, drücken und Halten Sie gleichzeitig für mindestens 3 Sekunden die Tasten 4 und 5, bis das Symbol „CL“ vom Display verschwindet.

Programm widerrufen

Das ausgewählte Programm kann jederzeit widerrufen werden:

1. Versetzen Sie den Drehknopf in Position „STOP“.
 2. Die Waschmaschine stoppt und das Programm wird widerrufen.
 3. Falls Sie mit dem Drehknopf ein anderes Programm auswählen, wird das Wasser aus der Waschmaschine abgelassen.
 4. Die Waschmaschine lässt das Wasser aus, danach wird das Programm widerrufen.
- Wählen Sie jetzt ein neues Programm aus.















Programmende

Die Waschmaschine stoppt, sobald das ausgewählte Programm zu Ende gelaufen ist.















- Auf dem Display leuchtet END (ENDE).
- Öffnen Sie die Waschmaschinentür und nehmen die Wäsche heraus.
- Lassen Sie die Waschmaschinentür geöffnet, damit das Innere der Trommel gut trocknet.
- Versetzen Sie den Drehknopf in Position OFF (AUSGESCHALTET).
- Trennen Sie die Waschmaschine vom Stromnetz.
- Sperren Sie die Wasserzufuhr.



PROGRAMMTABELLE

Programm	Waschtemperatur °C	Waschmit- telfach	EWS 601001 BLACKLINE		EWF 601000/ 601002 BlackLine		Stark verschmutzte Baumwoll- und Leinenwäsche (Unterwäsche, Bettbezüge, Tischtücher, Handtücher).
			Zeit/min	Max. Be- ladung	Zeit/min	Max. Be- ladung	
 Baumwolle	*60-90-80-70-40	2	200	6	200	6	Normal verschmutzte Baumwoll- und Leinenwäsche (Unterwäsche, Bettbezüge, Tischtücher, Handtücher).
Eco 40-60	*40-60	2	180	6	193	6	Normal verschmutzte Baumwoll- und Leinenwäsche (Unterwäsche, Bettbezüge, Tischtücher, Handtücher).
 Baumwolle mit Vorwäsche	*60-50-40-30 -"- -°C	1 und 2	156	6	164	6	Normal verschmutzte Baumwoll- und Leinenwäsche (Unterwäsche, Bettbezüge, Tischtücher, Handtücher).
 Baumwolle 20	*20 -"- -°C	2	96	3	96	3	Weniger verschmutzte Baumwoll- und Leinenwäsche (Unterwäsche, Bettbezüge, Tischtücher, Handtücher, Betwäsche usw.).
 Buntwäsche	*40-30 -"- -°C	2	195	6	195	6	Weniger verschmutzte Baumwoll- und Leinenwäsche (Unterwäsche, Bettbezüge, Tischtücher, Handtücher, Betwäsche usw.).
 Wolle	*30 -"- -°C	2	39	2	39	2	Für feine Stoffe (insbesondere Wolle), die mit einem Etikett „maschinenwaschbar“ versehen sind.
 Spülen	*"- -"- -°C	-	30	6	30	6	Zusätzliches Spülen irgendeines Kleidungsstyps nach dem Hauptwäschegang.
 Antiallergisch	*60-50-40-30 -"- -°C	2	197	3	197	3	Kinderwäsche und Kleidung für Allergiker.
 Schleudern/ Entleeren	*"- -"- -°C	-	15	6	15	6	Zusätzliches Auswirgen irgendeines Kleidungsstyps nach dem Hauptwäschegang.
 Handwäsche	*30 -"- -°C	2	90	2	90	2	Wäsche, die in der Hand gewaschen werden sollte, oder Feinwäsche.
 Sportbekleidung	*40-30 -"- -°C	2	110	3	110	3	Stark verschmutzte oder synthetische Textilien (Nylonstrümpfe, T-Shirts, Blusen, synthetische Mischungen usw.).
 Mischwäsche	*40-30 -"- -°C	2	105	3	105	3	Verschmutzte Textilien aus Baumwolle, Synthetik, Buntwäsche und Leinen können gemeinsam gewaschen werden.
 Jeans/ dunkle Kleidung	*30 -"- -°C	2	96	3	96	3	Schwarze und dunkle Unterwäsche aus Baumwolle, Mischfasern oder Denim. Von innen nach außen waschen. Jeans enthalten oft einen Überschuss an Farbstoff und können beim ersten Waschen abfärben.
 Schnellwäschgang 60' (**)	*60-50-40-30 -"- -°C	2	60	3	60	3	Verschmutzte Baumwoll-, Bunt- und Leinenstoffe werden 60 Minuten lang bei 60 °C gewaschen.
 Schnellwäschgang 15' (***)	*30 -"- -°C	2	15	2	15	2	Leicht verschmutzte Baumwoll-, Bunt- und Leinstoffe können bei 60 °C für 15 Minuten gewaschen werden.

PROGRAMMTABELLE

Programm	Waschtemperatur °C	Waschmit- telfach	EWF 701000 BLACKLINE		EWF 801200 BLACKLINE		
			Zeit/min	Max. Be- ladung	Zeit/min	Max. Be- ladung	
 Baumwolle	*60-90-80-70-40	2	230	7	235	8	Stark verschmutzte Baumwoll- und Leinenwäsche (Unterwäsche, Bettbezüge, Tischtücher, Handtücher).
Eco 40-60	*40-60	2	208	7	218	8	Normal verschmutzte Baumwoll- und Leinenwäsche (Unterwäsche, Bettbezüge, Tischtücher, Handtücher).
 Baumwolle mit Vorwäsche	*60-50-40-30 -"- -°C	1 und 2	164	7	164	8	Normal verschmutzte Baumwoll- und Leinenwäsche (Unterwäsche, Bettbezüge, Tischtücher, Handtücher).
 Baumwolle 20	*20 -"- -°C	2	96	3,5	96	4	Weniger verschmutzte Baumwoll- und Leinenwäsche (Unterwäsche, Bettbezüge, Tischtücher, Handtücher, Bettwäsche usw.).
 Buntwäsche	*40-30 -"- -°C	2	225	7	230	8	Weniger verschmutzte Baumwoll- und Leinenwäsche (Unterwäsche, Bettbezüge, Tischtücher, Handtücher, Bettwäsche usw.).
 Wolle	*30 -"- -°C	2	39	2,5	43	2,5	Für feine Stoffe (insbesondere Wolle), die mit einem Etikett „maschinenwaschbar“ versehen sind.
 Spülen	*"- -"- -°C	-	30	7	30	8	Zusätzliches Spülen irgendeines Kleidungsstyps nach dem Hauptwäschegang.
 Antiallergisch	*60-50-40-30 -"- -°C	2	197	3,5	197	4	Kinderwäsche und Kleidung für Allergiker.
 Schleudern/ Entleeren	*"- -"- -°C	-	15	7	17	8	Zusätzliches Auswringen irgendeines Kleidungsstyps nach dem Hauptwäschegang.
 Handwäsche	*30 -"- -°C	2	90	2,5	90	2,5	Wäsche, die in der Hand gewaschen werden sollte, oder Feinwäsche.
 Sportbekleidung	*40-30 -"- -°C	2	110	3,5	110	3,5	Stark verschmutzte oder synthetische Textilien (Nylonstrümpfe, T-Shirts, Blusen, synthetische Mischungen usw.).
 Mischwäsche	*40-30 -"- -°C	2	105	3,5	105	3,5	Verschmutzte Textilien aus Baumwolle, Synthetik, Buntwäsche und Leinen können gemeinsam gewaschen werden.
 Jeans/ dunkle Kleidung	*30 -"- -°C	2	96	3,5	96	3,5	Schwarze und dunkle Unterwäsche aus Baumwolle, Mischfasern oder Denim. Von innen nach außen waschen. Jeans enthalten oft einen Überschuss an Farbstoff und können beim ersten Waschen abfärben.
 Schnellwäschgang 60' (**)	*60-50-40-30 -"- -°C	2	60	3	60	4	Verschmutzte Baumwoll-, Bunt- und Leinenstoffe werden 60 Minuten lang bei 60 °C gewaschen.
 Schnellwäschgang 15' (***)	*30 -"- -°C	2	15	2	15	2	Leicht verschmutzte Baumwoll-, Bunt- und Leinstoffe können bei 60 °C für 15 Minuten gewaschen werden.

BEMERKUNG: DIE PROGRAMMLÄNGE HÄNGT VON WÄSCHEMENGE, WASSERTYP, UMGEBUNGSTEMPERATUR UND DEN AUSGEWÄHLTEN ZUSATZFUNKTIONEN AUS.

- (*) Die Wassertemperatur des Programms wurde werksseitig eingestellt.
- (**) Wenn Ihre Waschmaschine über eine Schnellwaschfunktion verfügt, können Sie den Schnellwaschgang auf dem Bedienfeld aktivieren und die Waschmaschine mit 2 kg oder weniger Wäsche befüllen, so dass die Wäsche innerhalb von 30 Minuten gewaschen ist.
- (***) Aufgrund der kurzen Waschzeit dieses Programms wird empfohlen, weniger Waschmittel zu verwenden. Falls die Waschmaschine eine ungleichmäßige Beladung detektiert, kann das Programm länger als 15 Minuten dauern. Sie können die Waschmaschinentür nach 2 Minuten nach Programmende öffnen. (Diese 2 Minuten wurden nicht zum Waschvorgang hinzugerechnet). Gemäß den Verordnungen 1015/2010 und 1061/2010 ist Programm 1 das „Standardprogramm für Baumwolle mit 60 °C“ und Programm 2 das „Standardprogramm für Baumwolle mit 40 °C“.
- Das Programm Eco 40–60 kann im demselben Zyklus normal verschmutzte Baumwollwäsche bei einer empfohlenen Temperatur von 40 °C oder 60 °C reinigen. Dieses Programm wird zur Begutachtung im Einklang mit den Rechtsvorschriften der EU über das Ecodesign benutzt.
- Die meist wirkungsvollen Programme, was den Stromverbrauch betrifft, sind diejenigen Programme, die längere Zeit bei niedrigeren Temperaturen waschen.
- Das Beladen der Waschmaschine gemäß vom Hersteller angeführten Kapazität im Rahmen einzelner Programme spart Strom und Wasser.
- Programmlänge, Strom- und Wasserverbrauch variieren in Abhängigkeit von Gewicht und Typ der Beladung, den ausgewählten Zusatzfunktionen, dem Wassertyp und der Umgebungstemperatur.
- Bei Waschprogrammen, die bei niedriger Temperatur waschen, sollten Flüssigwaschmittel benutzt werden. Die Waschmittelmenge hängt von der Wäscheladung und dem Verschmutzungsgrad ab. Befolgen Sie die vom Hersteller des Waschmittels angegebenen Informationen bezüglich der zu dosierenden Waschmittelmenge.
- Die Schleuderdrehzahl reduziert/erhöht den Lärmpegel und beeinflusst die Restfeuchte. Je höher die Schleuderdrehzahl desto größerer Lärm und weniger Restfeuchtigkeit.
- Zur Produktdatenbank mit Informationen über das jeweilige Modell gelangen Sie nach dem Einlesen des QR-Codes am Energielabel.
- Auf den letzten Seiten dieser Bedienungsanleitung finden Sie eine Tabelle mit dem Wasser- und Energiebedarf für die einzelnen Programme.

Wichtige Informationen

- Benutzen Sie nur Waschmittel, Weichspüler und Zubehör, die für automatische Waschmaschinen geeignet sind. Bei überschüssigem Schaum wird das System für die automatische Absorption von Schaum aktiviert, denn es wurde zu viel Waschmittel benutzt.
- Wir empfehlen die Waschmaschine alle 2 Monate zu reinigen. Benutzen Sie hierfür das Programm Drum Clean (Reinigung der Trommel). Sollte Ihre Waschmaschine das Programm Drum Clean nicht haben, benutzen Sie das Programm Cotton 90. Benutzen Sie je nach Bedarf geeignete Kalkentferner, die speziell für Waschmaschinen bestimmt sind.
- Öffnen Sie niemals die Tür während eines laufenden Waschzyklus. Sie können die Waschmaschinentür nach 2 Minuten nach Programmende öffnen.
- Die Installation und Reinigung sollte stets ein Vertreter einer autorisierten Kundendienststelle durchführen, um möglichen Risiken vorzubeugen. Der Hersteller haftet nicht für Schäden, die auf die Arbeit von unbefugten Personen zurückzuführen sind.

REINIGUNG UND INSTANDHALTUNG

Warnung

Ehe Sie mit der Wartung und Reinigung beginnen, schalten Sie den Verbraucher aus und trennen diesen vom Stromnetz. Schließen Sie auch die Wasserzufuhr, ehe Sie mit der Wartung und Reinigung beginnen.

Verwenden Sie zur Reinigung der Waschmaschine keine Lösungsmittel, abrasive Reinigungsmittel, Reinigungsmittel für Glas oder universelle Reinigungsmittel. Die darin enthaltenen Chemikalien können die Kunststofffläche des Verbrauchers und andere Komponente beschädigen.

Filter für Wasserzulauf

Die am Wasserzulauf angebrachten Filter beugen dem Eindringen von Schmutz und fremden Stoffen in die Waschmaschine vor.

Wir raten die Filter zu reinigen, sobald in die Waschmaschine unzureichend Wasser strömt, obgleich die Wasserzuleitung und der Wasserhahn offen sind. Wir raten die Filter am Wasserzulauf alle 2 Monate zu reinigen.

- Schrauben Sie den Zulaufschlauch ab.
- Falls Sie den Filter aus dem Einlassventil herausnehmen möchten, benutzen Sie eine lange Zange und entfernen vorsichtig das Kunststoffstäbchen vom Filter.
- Der zweite Wasserzulauf-Filter befindet sich am Ende des Zulaufschlauchs, der in den Wasserhahn führt. Falls Sie den zweiten Filter herausnehmen möchten, benutzen Sie eine lange Zange und entnehmen vorsichtig das Kunststoffstäbchen vom Filter.
- Reinigen Sie den Filter mit einer weichen Bürste, waschen mit Seifenwasser ab und spülen gut ab. Drücken Sie den Filter leicht auf seinen Platz zurück.

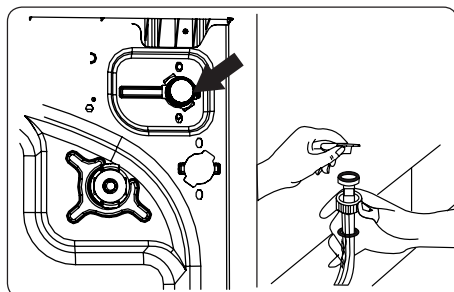

ACHTUNG: Die Filter am Zulaufventil können sich aufgrund einer niedrigen Wasserqualität oder mangelnden Wartung verstopfen und beschädigen. Dies kann zur Wasserleckage führen. Auf solche Störungen bezieht sich keine Garantie.

Pumpenfilter

Das Filtersystem der Pumpe verlängert die Lebensdauer der Pumpe, indem es die Waschmaschine vor dem Eindringen von Schmutz schützt. Wir raten den Pumpenfilter alle 2 Monate zu reinigen. Der Pumpenfilter befindet sich hinter der Abdeckung in der vorderen unteren Ecke.

Reinigung des Pumpenfilters:

1. Öffnen Sie die Abdeckung. Die können die Dosierhilfe für Flüssigwaschmittel benutzen (siehe Bild).
2. Schieben Sie das Ende des Waschmitteldosiers oder der Dosierhilfe in die Öffnung der Abdeckung und drücken ein wenig nach hinten. Die Abdeckung öffnet sich.
3. Platzieren Sie vor dem Öffnen der Abdeckung einen Behälter unter den Filter, der das ganze Restwasser auffängt.
4. Drehen Sie den Filter im Uhrzeigersinn und ziehen diesen allmählich heraus. Warten Sie, bis das Wasser ausgelaufen ist.

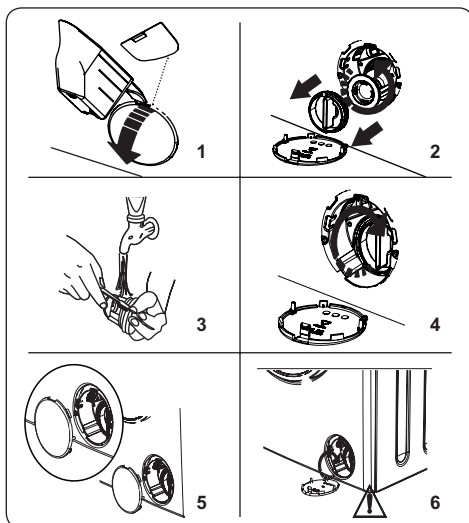

BEMERKUNG: Der Wasserbehälter muss womöglich mehrmals geleert werden, was von der Wassermenge in der Waschmaschine abhängt.

5. Benutzen Sie eine weiche Bürste und entfernen vom Filter sämtliche Fremdstoffe.

6. Sobald der Filter gereinigt ist, geben Sie diesen zurück auf seinen Platz und fixieren, indem Sie diesen entgegengesetzt dem Uhrzeigersinn drehen.
7. Vergewissern Sie sich beim Schließen der Abdeckung, dass die Halterungen innerhalb der Abdeckung am Vorderpaneel anliegen.
8. Schließen Sie die Abdeckung des Filters.

WARNUNG: Das Wasser in der Pumpe kann heiß sein, warten Sie, bis dieses abkühlt.

Waschpulverfach

Mit der Zeit lagern sich in der Waschmittelschublade Waschmittelreste ab. Wir raten die Waschmittelschublade alle zwei Monate herauszunehmen und zu reinigen.

Herausnehmen der Waschmittelschublade:

- Ziehen Sie die Waschmittelschublade nach vorne, bis diese völlig **②** ausgezogen ist.
- Drücken Sie leicht auf die Waschmittelschublade (siehe Bild unten) und ziehen diese heraus.
- Reinigen Sie die Waschmittelschublade mit Wasser und einer weichen Bürste.
- Entfernen Sie sämtlichen Schmutz in der Waschmittelschublade mit der weichen Bürste. Achten Sie darauf, dass kein verbleibender Schmutz in die Waschmaschine gelangt.
- Trocknen Sie die Waschmittelschublade und geben zurück auf ihren Platz.
- **Die Waschmittelschublade darf nicht im Geschirrspüler gewaschen werden.**

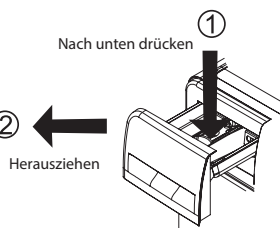

Spülstopfen / Körper / Trommel

1. Spülstopfen

Nehmen Sie die Waschmittelschublade heraus und demontieren den Spülstopfen. Entfernen Sie alle Weichspülerreste. Geben Sie den Spülstopfen zurück auf seinen Platz und vergewissern sich, dass dieser richtig angebracht ist.

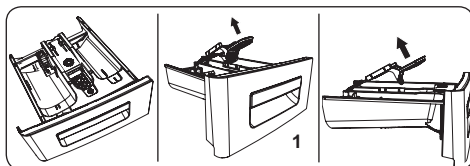

2. Körper

Benutzen Sie zur Reinigung der äußeren Fläche ein feines nicht abrasives Reinigungsmittel oder Seife und Wasser. Wischen Sie die Fläche mit einem weichen Tuch ab.

3. Trommel

Vergessen Sie in der Waschmaschine keine Gegenstände aus Metall wie Nadeln, Büroklammern, Münzen u.a. Diese Gegenstände führen zur Rostbildung innerhalb der Trommel. Benutzen Sie zur Reinigung von Rost ein Reinigungsmittel ohne Chlor und befolgen die Anweisungen des Herstellers. Benutzen Sie niemals zur Reinigung einen Drahtschwamm und ähnliche harte Gegenstände.

PROBLEMBEHEBUNG

Die Reparatur der Waschmaschine sollte einem autorisierten Kundendienst anvertraut werden. Im Falle einer notwendigen Reparatur der Waschmaschine oder falls Sie das Problem mit Hilfe der nachstehenden Ratschläge nicht beheben können, sollten Sie:

- Die Waschmaschine vom Stromnetz trennen.
- Die Wasserzuleitung schließen.

FEHLER	MÖGLICHE URSACHE	PROBLEMBEHEBUNG
Die Waschmaschine schaltet sich nicht ein.	Die Waschmaschine ist nicht an das Stromnetz angeschlossen.	Schließen Sie die Waschmaschine an das Stromnetz an.
	Die Sicherungen sind defekt.	Wechseln Sie die Sicherung aus.
	Keine Stromversorgung.	Überprüfen Sie die Stromversorgung.
	Die Taste Start/Pause wurde nicht gedrückt.	Drücken Sie die Taste Start/Pause
	Position des Drehknopfs „Stop“.	Versetzen Sie den Drehknopf in gewünschte Position.
	Die Waschmaschinentür ist nicht völlig geschlossen.	Schließen Sie die Waschmaschinentür.
Die Waschmaschine lässt kein Wasser ein.	Der Wasserhahn ist geschlossen.	Öffnen Sie den Wasserhahn.
	Der Zulaufschlauch könnte verdreht sein.	Überprüfen Sie den Zulaufschlauch und wickeln auseinander.
	Der Zulaufschlauch ist verstopft.	Filter am Zuleitungsschlauch reinigen. (*)
	Der Zulauffilter ist verstopft.	Reinigen Sie den Filter am Wasserzulauf. (*)
	Die Waschmaschinentür ist nicht völlig geschlossen.	Schließen Sie die Waschmaschinentür.
Wasser läuft nicht ab.	Der Ablaufschlauch ist verstopft und verdreht.	Überprüfen Sie den Ablaufschlauch und reinigen oder wickeln diese auseinander.
	Der Pumpenfilter ist verstopft.	Flusensieb reinigen. (*)
	Die Wäsche ist in der Trommel zu dicht aneinandergedrückt.	Verteilen Sie die Wäsche gleichmäßig in der Waschmaschine.
Waschmaschine vibriert.	Die Füße wurden nicht eingestellt.	Stellen Sie die Füße ein. (**)
	Die Transportsicherungsschrauben wurden nicht entfernt.	Entfernen Sie die Transportsicherungsschrauben. (**)
	Zu wenige beladene Trommel.	Stört den Betrieb der Waschmaschine nicht.
	Die Waschmaschine ist überbelastet oder die Wäsche ist nicht gleichmäßig verteilt.	Überlasten Sie nicht die Trommel. Verteilen Sie die Wäsche gleichmäßig in der Trommel.
	Die Waschmaschine steht auf einer harten Oberfläche.	Platzieren Sie die Waschmaschine nicht auf eine harte Oberfläche.

FEHLER	MÖGLICHE URSACHE	PROBLEMBEHEBUNG
In der Waschlappenschublade bildet sich zu viel Schaum.	Sie haben zu viel Waschmittel benutzt.	Drücken Sie die Taste Start/Pause, falls Sie die Schaumbildung stoppen möchten, geben Sie eine Esslöffel Weichspüler in 1/2 Liter Wasser und geben in die Waschlappenschublade. Nach 5-10 Minuten Taste Start/Pause drücken.
	Sie haben ein ungeeignetes Waschmittel benutzt.	Benutzen Sie nur Waschmittel, die für automatische Waschmaschinen bestimmt sind.
Unbefriedigende Waschergebnisse.	Ihre Wäsche ist für das jeweilige Waschprogramm zu stark verschmutzt.	Wählen Sie mit Hilfe der Tabelle das passende Programm aus.
	Sie haben zu wenig Waschmittel benutzt.	Befolgen Sie die Hinweise auf der Verpackung, um die richtige Dosiermenge des Waschmittels zu bestimmen.
	Zu viel Wäsche in der Waschmaschine.	Vergewissern Sie sich, ob nicht die maximale Kapazität für das jeweilige Programm überschritten wurde.
	Hartes Wasser.	Erhöhen Sie die Dosiermenge des Waschmittels gemäß Anweisungen des Herstellers.
	Die Wäsche ist in der Trommel zu dicht aneinandergedrückt.	Vergewissern Sie sich, dass die Wäsche in der Trommel gleichmäßig verteilt ist.
Sobald Wasser eingelassen wird, wird diese wieder ausgelassen.	Das Ende des Ablaufschlauches ist zu niedrig.	Überprüfen Sie die Höhe des Ablaufschlauches. (**).
Beim Waschen war kein Wasser zu sehen.	Kein Fehler. Das Wasser befindet sich im denjenigen Teil der Trommel, wo es nicht sichtbar ist.	-
Auf der Wäsche bleiben Waschmittelreste.	Nicht aufgelöste Partikel einiger Waschmittel können weiße Flecken auf der Kleidung verursachen.	Geben Sie nach dem Trocknen einen weiteren Schleuderzyklus hinzu oder reinigen die Kleidung mit einer Bürste.
Graue Flecken auf der Wäsche.	Auf Ihrer Kleidung befinden sich unbehandeltes Öl, Creme oder Salbe.	Befolgen Sie beim nächsten Waschen die Hinweise auf der Verpackung, um die richtige Dosiermenge des Waschmittels zu bestimmen.

FEHLER	MÖGLICHE URSACHE	PROBLEMBEHEBUNG
Der Schleuderzyklus erfolgte nicht oder erfolgt später als erwartet.	Kein Fehler. Das System für unausgeglichene Beladung wurde aktiviert.	Das System zur Kontrolle einer unausgeglichene Beladung bemüht sich darum, die Wäsche gleichmäßig in der Trommel zu verteilen. Das Schleudern beginnt, sobald die Wäsche verteilt wird. Vergewissern Sie sich, dass die Wäsche beim nächsten Waschen gleichmäßig in der Trommel verteilt ist.

(*) Siehe Kapitel über die Instandhaltung und Reinigung der Waschmaschine.

(**) Siehe Kapitel über die Installation der Waschmaschine.

Fehlercodes und deren Behebung

Die Waschmaschine kommt mit einem integrierten Fehlerdetektionssystem. Die Störungen werden durch eine Kombination leuchtender Betriebsanzeigen indiziert. Weiter unten finden Sie die häufigsten Fehlercodes.

FEHLERCODE	URSACHE	PROBLEMBEHEBUNG
E01	Die Waschmaschinentür ist nicht richtig geschlossen.	Schließen Sie die Waschmaschinentür, bis Sie in Zuklappen hören. Falls Ihre Waschmaschine einen Fehler anzeigt, schalten Sie die Waschmaschine aus, trennen diese vom Stromnetz und kontaktieren die nächstliegende Kundendienststelle.
E02	Niedriger Wasserdruck oder niedriger Wasserpegel innerhalb der Waschmaschine.	Überprüfen Sie, ob der Wasserhahn völlig geöffnet ist. Die Wasserzuleitung könnte getrennt sein. Sollte das Problem überdauern, stoppt die Waschmaschinen binnen kurzer Zeit von alleine. Trennen Sie die Waschmaschine vom Stromnetz, schließen den Wasserhahn und kontaktieren die nächstliegende Kundendienststelle. Gießen Sie vor der ersten Inbetriebnahme oder nach der Reinigung des Pumpenfilter etwa 1 Liter sauberes Wasser in die Trommel, so dass die Pumpe untergetaucht ist.
E03	Defekte Pumpe, verstopfter Pumpenfilter oder defekte Elektroinstallation der Pumpe.	Flusensieb reinigen. Sollte das Problem überdauern, wenden Sie sich an die nächstliegende autorisierte Kundendienststelle. (*)
E04	In der Waschmaschine befindet sich zu viel Wassere.	Die Waschmaschine pumpt das Wasser selber aus. Sobald das Wasser ausgelassen ist, trennen Sie die Waschmaschine vom Stromnetz. Schließen Sie den Wasserhahn und kontaktieren die nächstliegende Kundendienststelle.

(*) Siehe Kapitel über die Instandhaltung und Reinigung der Waschmaschine.

TECHNISCHE ANGABEN

	EWS 601001 BLACKLINE	EFW 601000/ EFW 601002 BlackLine	EFW 701000 BLACKLINE	EFW 801200 BLACKLINE
Einbaugerät	NEIN	NEIN	NEIN	NEIN
Maximale Beladungskapazität (trockene Wäsche) kg	6	6	7	8
Maximale Drehzahl/min.	1000	1000	1000	1200
Abmessungen (H x B x T) [mm]	845 × 597 × 416	845 × 597 × 497	845 × 597 × 497	845 × 597 × 527
Nennspannung	220-240 V ~ 50 Hz	220-240 V ~ 50 Hz	220-240 V ~ 50 Hz	220-240 V ~ 50 Hz
Anschlusswert (W)	1850	2100	2100	2100
Sicherung / Gesamtstrom	10 A	10 A	10 A	10 A
Wasserdruck (MPA) MIN/MAX	0,1 Mpa/ 1 Mpa	0,1 Mpa/ 1 Mpa	0,1 Mpa/ 1 Mpa	0,1 Mpa/ 1 Mpa

VERWERTUNG UND ENTSORGUNG VON ABFALL

Verpackungspapier und Wellenpappe an einer Sammelstelle abgeben. Verpackungsfolie, PET-Beutel und Kunststoffteile gehören in Sammelcontainer für Kunststoff.

ENTSORGUNG DES PRODUKTES NACH ABLAUF DER LEBENSDAUER

Entsorgung von gebrauchten elektrischen und elektronischen Geräten (gültig in den Mitgliedsländern der EU und anderen europäischen Ländern, in denen das Abfalltrennungssystem eingeführt ist)

Das abgebildete Symbol auf dem Produkt oder auf der Verpackung weist darauf hin, dass das Produkt nicht in den Hausmüll gehört. Das Produkt sollte an einem Ort abgegeben werden, der für die Wiederverwertung von elektrischen und elektronischen Geräten bestimmt ist. Eine richtige Entsorgung des Produktes beugt negativen Einflüssen auf die menschliche Gesundheit und die Umwelt vor. Die Wiederverwertung trägt zum Schutz der Naturressourcen bei. Weitere Informationen über die Wiederverwertung des Produktes erhalten Sie über das Gemeindeamt, eine Organisation, die sich mit der Behandlung von Hausmüll befasst, oder die Verkaufsstelle, an der das Produkt erworben wurde.



08/05

Dieses Produkt erfüllt sämtliche Anforderungen der EU-Richtlinien über die elektromagnetische Kompatibilität und elektrische Sicherheit. Dieses Produkt erfüllt sämtliche Anforderungen bezüglich der Problematik von Schwermetallen, die in Elektrogeräten enthalten sind.



Die Bedienungsanleitung ist der Website www.ecg-electro.eu entnehmen. Änderungen des Textes und der technischen Parameter sind vorbehalten.

BEZPEČNOSTNÍ POKYNY

Čtěte pozorně a uschovejte pro budoucí potřebu!

Varování: Bezpečnostní opatření a pokyny uvedené v tomto návodu nezahrnují všechny možné podmínky a situace, ke kterým může dojít. Uživatel musí pochopit, že faktorem, který nelze zabudovat do žádného z výrobků, je zdravý rozum, opatrnost a péče. Tyto faktory tedy musí být zajištěny uživatelem/uživateli používajícími a obsluhujícími toto zařízení. Neodpovídáme za škody způsobené během přepravy, nesprávným používáním, kolísáním napětí nebo změnou či úpravou jakékoliv části zařízení.

Dodržujte pokyny obsažené v tomto návodě. Před prvním použitím si celý písemný návod důkladně prostudujte a uchovejte pro další potřebu. Aby nedošlo ke vzniku požáru nebo k úrazu elektrickým proudem, měla by být při používání elektrických zařízení vždy dodržována základní opatření, včetně těch následujících:

1. Ujistěte se, že napětí ve vaší zásuvce odpovídá napětí uvedenému na štítku zařízení. Pro zajištění své bezpečnosti vidlici napájecího vodiče vkládejte do řádně uzemněné trojpólové zásuvky instalované podle platné elektrotechnické normy ČSN v souladu s pokyny výrobce a místními bezpečnostními předpisy.
2. Nepoužívejte přístroj, pokud je přívodní kabel poškozen. Zapojení spotřebiče do elektrické sítě a připojení vody, veškeré opravy nebo seřízení včetně výměny napájecího přívodu svěřte autorizovanému servisu! Nedemontujte ochranné kryty zařízení, hrozí nebezpečí úrazu elektrickým proudem!
3. Vadné součásti smí být nahrazeny jen originálními náhradními díly. Jen u těchto dílů výrobce garantuje, že budou v plném rozsahu splňovat bezpečnostní požadavky.
4. Musí být vždy zajištěn přístup k zásuvce, aby bylo kdykoliv možné pračku odpojit od elektrické sítě.
5. Neodborně provedené opravy mohou uživatele vystavit značnému nebezpečí, za které výrobce neručí.

6. Opravy smí provádět pouze odborně způsobilá osoba a k tomu určená servisní služba.
7. V případě poruchy nebo při čištění a ošetřování je pračka elektricky odpojená od sítě jen tehdy, když:
 - je vytažená síťová zástrčka pračky ze zásuvky, nebo
 - je vypnutý jistič domovní elektrické instalace, nebo
 - je úplně vyšroubovaná šroubovací pojistka domovní elektrické instalace.
8. Přívodní kabel nezapojujte a nevypojujte ze zásuvky vlhkýma rukama. Předejdete tak riziku úrazu elektrickým proudem.
9. Spotřebiče se nedotýkejte vlhkýma rukama nebo nohama.
10. Po instalaci přístroje musí vidlice napájecího přívodu zůstat snadno dostupná. Kabel nezkracujte a nepoužívejte rozdvojky nebo prodlužovací šňůry. Napájecí přívod se nesmí dotýkat horkých částí ani vést přes ostré hrany (hrozí nebezpečí požáru v důsledku přehřátí).
11. Příklad nezapínejte a nevypínejte zasunutím nebo vytažením vidlice napájecího přívodu. Vidlici nevytahujte ze zásuvky taháním za kabel. Kabel odpojte ze zásuvky uchopením za vidlici. Po ukončení používání vždy vypněte pomocí otočného voliče do polohy OFF (vypnuto), odpojte spotřebič od napájení a uzavřete přítok vody.
12. Pračku nestavte na koberce a podobné povrchy, které by mohly blokovat ventilační otvory v základně.
13. Nikdy nic nezasouvejte do otvorů přístroje, na přístroj nepokládejte žádné předměty (např. vázy, hrnky apod.).
14. Vypouštěcí hadici vaší pračky neumísťujte do dřezu, vědra nebo umyvadla.
15. Nedovolte dětem, aby si se zařízením hrály. Chraňte přístup k pračce před dětmi nebo zvířaty. **Dětem mladším 3 let by mělo být zabráněno v přístupu, pokud nejsou trvale pod dozorem.**
16. Malé součásti, které naleznete v sáčku s dokumentací, uložte mimo dosah dětí.
17. Zařízení nevystavujte přímému slunečnímu záření, nepoužívejte venku a nevystavujte dešti.

18. V blízkosti spotřebiče nenechávejte hořlavé tekutiny.
19. Neperte v pračce věci, které byly čištěné, umyté, namáčené nebo potřísněné hořlavými nebo výbušnými látkami (vosk, olej, barva, benzín, odmašťovače, chemická rozpouštědla, petroleje atd). Je zakázané používání snadno zápalných a výbušných nebo toxických rozpouštědel. Nepoužívejte benzín, alkohol aj. jako prací prostředky. Mohlo dojít k požáru nebo výbuchu. **Praní koberců je zakázané.**
20. Nedotýkejte se pračky vlhkýma rukama, pokud je spuštěná. Nikdy během praní a odstředování neotevírejte zásuvku na prací prostředek nebo dvířka pračky.
21. Pozor při otvírání dvířek po použití funkce s párou. Hrozí nebezpečí popálení vystupující párou a vysokými teplotami na povrchu bubny i na skleněném průhledu. Ustupte o krok a počkejte, dokud se pára nerozplyne.
22. Během vypouštění se nedotýkejte vypouštěcí hadice a vypouštěné vody. Voda může při provozu pračky dosáhnout vysokých teplot. Hrozí riziko popálení.
23. V případě jakékoli závady spotřebič nejprve odpojte od napájení a poté zavřete vodovodní kohoutek. Nepokoušejte se spotřebič opravit vlastními silami, obraťte se na autorizovaný servis.
24. Před prvním použitím nezapomeňte **ODSTRANIT ARETAČNÍ ŠROUBY** zajišťující buben pračky během přepravy. Na poškození způsobené spuštěním pračky s instalovanými aretačními šrouby se záruka nevztahuje.
25. Spotřebič je určen výhradně pro domácí použití a na praní pouze textilních materiálů. V případě komerčního použití nebo použití, které není v souladu s tímto manuálem, pozbývá záruka platnosti.
26. Tato pračka je určena výlučně k používání ve vnitřních prostorech.
27. Spotřebič neinstalujte ve mokřích a vlhkých místnostech, také rovněž v místnostech, ve kterých se vyskytují výbušné nebo žíravé plyny.
28. Tento spotřebič mohou používat děti ve věku 8 let a starší a osoby se sníženými fyzickými či mentálními schopnostmi nebo nedostatkem zkušeností a znalostí, pokud jsou pod dozorem nebo byly poučeny

o používání spotřebiče bezpečným způsobem a rozumí případným nebezpečím. Čištění a údržbu prováděnou uživatelem nesmějí provádět děti, pokud nejsou starší 8 let a pod dozorem. Děti mladší 8 let se musí držet mimo dosah spotřebiče a jeho přívodu.

29. Jakýkoli zásah do spotřebiče jinou osobou než pracovníkem autorizovaného servisu má za následek ztrátu záruky.
30. Záruka se nevztahuje na poškození způsobené vnějšími vlivy (povodeň, chemikálie, požár apod.).
31. Výrobce nenesе žádnou odpovědnost za škody vzniklé nesprávným uzemněním/použitím. **NEBEZPEČNÉ NAPĚTÍ, RIZIKO ÚRAZU!**

DOPORUČENÍ

- Než začnete svou novou automatickou pračku používat, požádejte o pomoc s instalací a uvedením do provozu kvalifikovaného instalatéra nebo autorizovaný servis.
- Pračku instalujte na dobře větrané místo s dostatečnou cirkulací vzduchu. Spotřebič umístěte tak, aby bylo možné dvířka pračky kompletně otevřít. Pračka není určená do vestaveb a nábytkových sestav.
- Ideální okolní teplota pro provoz pračky je 15 °C až 25 °C.
- Zmrzlé hadice mohou zpuchřít a prasknout. V oblastech, kde teplota klesá pod bod mrazu, může okolní teplota ohrozit bezpečný provoz elektronických obvodů.
- První prací cyklus doporučujeme absolvovat bez prádla na program „90° bílá bavlna“ tak, že do zásuvky pracího prostředku nasypete do druhé přihrádky ½ odměrky pracího prostředku.
- Jelikož při dlouhodobém kontaktu se vzduchem může docházet k usazování pracího prášku nebo aviváže, dávkujte do zásuvky prací prostředek a aviváž až těsně před zamýšleným praním.
- Program s předpírkou doporučujeme používat pouze pro silně znečištěné prádlo.
- Množství prádla vloženého do pračky nesmí překročit maximální povolené množství. V opačném případě poběží pračka v nouzovém režimu.
- Pračku používejte pouze pro prádlo, které je výrobcem označeno jako vhodné pro praní v pračce.
- Při používání aviváže a podobných přípravků ve vaší pračce dodržujte doporučení výrobce pracího prostředku/aviváže.
- Ujistěte se, že se v kapsách prádla vkládaného do pračky nenacházejí cizí předměty (hřebíky, jehly, mince, zapalovače, zápalky, sponky a podobně). Tyto cizí předměty by mohly pračku poškodit.
- Praní silně zaprášených oděvů poškozuje vaši pračku. Silně zaprášené oděvy před vložením do pračky vyklepejte.
- Nikdy neotevírejte zásuvku pracího prostředku za chodu spotřebiče.
- Za chodu nikdy neotevírejte násilím dvířka pračky.
- Před otevřením dvířek zkontrolujte, zda v dubnu nezůstala voda. Jestliže je vidět vodu, dvířka pračky neotvírejte.
- Po ukončení programu vyčkejte alespoň 2 minuty a poté dvířka otevřete.
- Síra obsažená v odbarvovačích může způsobovat korozi. Z tohoto důvodu v pračce nikdy nepoužívejte odbarvovače. V pračce nikdy nepoužívejte látky obsahující rozpouštědla (např. technický benzín).
- Pokud nebudete pračku delší dobu používat, odpojte ji od sítě, zavřete přívod vody a nechejte dvířka otevřená. Vnitřní prostor pračky tak zůstane suchý a bez nežádoucího zápachu.
- Po testování na konci výrobního procesu mohlo v pračce zůstat malé množství vody, které však nepředstavuje riziko poškození vaší pračky.

Nebezpečí vyplavení

- Používejte nový komplet hadic dodávaný spolu se spotřebičem

- Nepoužívejte opakovaně starý komplet hadic.
- Po ukončení používání vždy odpojte spotřebič od napájení a uzavřete přítok vody.
- Vypouštěcí hadici vaší pračky neumísťujte do dřezu, vědra nebo umyvadla.

Nebezpečí pádu nebo úrazu

- Na pračku nestoupejte ani nesedejte. Vrchní deska by mohla prasknout a mohli byste se zranit.
- Neopírejte se o dvířka. Nezavírejte je násilím. Je-li zavírání dvířek obtížné, zkontrolujte, zda se v pračce nenachází příliš mnoho oděvů, nebo zda jsou dobře rozmístěné.
- Po instalaci uspořádejte bezpečně hadice a přívodní šňůru. Zakopnutí a pád mohou být příčinou úrazu.
- Pračku neobracejte vzhůru nohama nebo na bok.
- Pračku nezvedejte za vyčnívající části (zásuvka pracího prostředku, dvířka). Mohlo by dojít k jejich poškození a úrazu.
- Manipulace s pračkou vyžaduje součinnost alespoň dvou osob.

Bezpečnost dětí

- Dětem mladším 3 let by mělo být zabráněno v přístupu, pokud nejsou trvale pod dozorem. Nenechávejte děti bez dozoru v blízkosti pračky. Děti by se mohly uzavřít uvnitř pračky s fatálními následky.
- Během provozu mohou být skleněná dvířka a povrchy pračky velmi horké. Chraňte malé děti a zvířata před dotykem s těmito povrchy.
- Obalové materiály uložte mimo dosah dětí. Hrozí riziko udušení
- Požití pracích prostředků může způsobit otravu a kontakt s pokožkou nebo očima může způsobit podráždění. Čisticí prostředky držte mimo dosah dětí.

POPIS

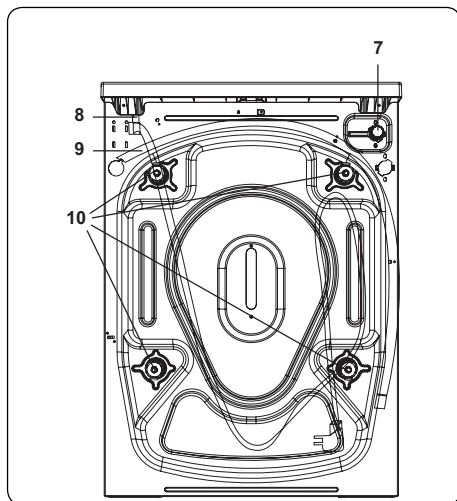
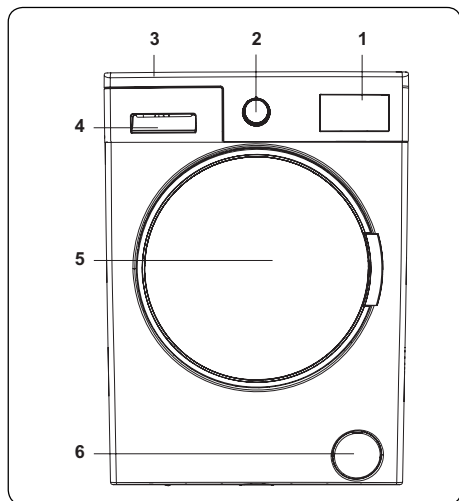

1. Displej
2. Volič programů
3. Horní kryt
4. Příhrádka na prací prostředky
5. Buben
6. Kryt filtru čerpadla
7. Napouštěcí ventil
8. Napájecí kabel
9. Vypouštěcí hadice
10. Přepravní šrouby

INSTALACE

Odstranění přepravních šroubů

1. Než pračku uvedete do provozu, odstraňte z její zadní části 4 přepravní šrouby a pryžové podložky. Pokud šrouby nebudou odstraněny, mohou způsobit silné vibrace, hluk a nesprávnou funkci pračky a vést ke ztrátě záruky.
2. Povolte přepravní šrouby otočením proti směru hodinových ručiček pomocí vhodného klíče.
3. Vyjměte přepravní šrouby přímým vytažením.
4. Vložte plastové záslepky dodané v sáčku s příslušenstvím do otvorů, které zůstaly po odstranění přepravních šroubů. Přepravní šrouby by měly být uschovány pro budoucí použití.

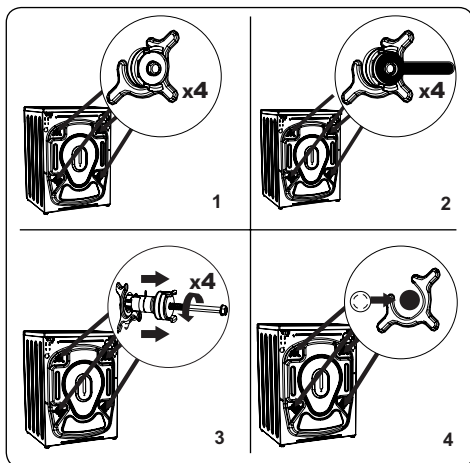

Poznámka: Před prvním použitím pračky odstraňte přepravní šrouby. Na poruchy vzniklé v důsledku provozu pračky s namontovanými přepravními šrouby se záruka nevztahuje.

Nastavení vyrovnávacích nožiček / nastavení nastavitelných zarážek

1. Neinstalujte pračku na povrch (např. koberec), který by bránil větrání zespodu.
 - Abyste zajistili tichý provoz bez vibrací, nainstalujte ji na pevný povrch.
 - Pračku můžete vyrovnat pomocí nastavitelných nožiček.
 - Povolte plastovou pojistnou matici.
2. Chcete-li zvýšit výšku pračky, otočte nožičky ve směru hodinových ručiček. Chcete-li snížit výšku pračky, otočte nožičky proti směru hodinových ručiček.
 - Jakmile je pračka ve vodorovné poloze, utáhněte pojistné matice otočením ve směru hodinových ručiček.
3. Nikdy nepodkládejte pračku lepenkou, dřevem ani jinými podobnými materiály.
- Při zametání a mytí podlahy, na které je pračka umístěna, dávejte pozor, aby nedošlo k narušení vodorovné polohy pračky.

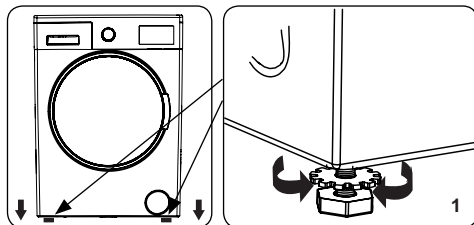

Elektrické zapojení

- Pračka vyžaduje síťové napájení 220–240 V, 50 Hz.
- Napájecí kabel vaší pračky je vybaven uzemněnou zástrčkou. Tato zástrčka by měla být vždy zasunuta do uzemněné zásuvky 10 A.
- Pokud nemáte vhodnou zásuvku a uzemněnou pojistku, obraťte se na kvalifikovaného elektrikáře.
- Neodpovídáme za škody, které vzniknou v důsledku připojení spotřebiče k neuzemněné zásuvce.

Poznámka: Provoz pračky při nízkém napětím vede ke zkrácení životnosti a omezení výkonu.

Hadice pro přívod vody

1. V závislosti na specifikacích pračky může být vaše pračka připojena k přívodu studené vody nebo k přívodu studené a teplé vody. Hadice s bílým uzávěrem by měla být připojena k přívodu studené vody a hadice s červeným uzávěrem k přívodu horké vody (pokud je k dispozici).
- Aby nedocházelo k úniku vody do spojů, je v balení s hadicí dodávána 1 nebo 2 matice (v závislosti na modelu vaší pračky). Tyto matice nasadte na konec přívodní hadice, která se připojuje k přívodu vody.
2. Připojte nové přívodní hadice k vodovodnímu kohoutku se závitem $\frac{3}{4}$ ".
 - Připojte bílý konec přívodní hadice k bílému přívodnímu ventilu na zadní straně pračky a červený konec hadice k červenému přívodnímu ventilu (je-li použit).
 - Ručně utáhněte spoje. V případě pochybností se obraťte na kvalifikovaného instalatéra.
 - Průtok vody s tlakem 0,1 – 1 MPa umožní vaší pračce pracovat s optimální účinností (tlak 0,1 MPa znamená, že přes plně otevřený kohoutek proteče více než 8 litrů vody za minutu).
3. Jakmile provedete všechna připojení, zapněte přívod vody a pečlivě zkontrolujte těsnost.
4. Zajistěte, aby nové hadice pro přívod vody nebyly přiskřípnuté, zalomené, zkroucené, přehnuté nebo zmačkané.
 - Pokud je vaše pračka připojena k přívodu horké vody, neměla by být teplota přívodu horké vody vyšší než 70 °C.

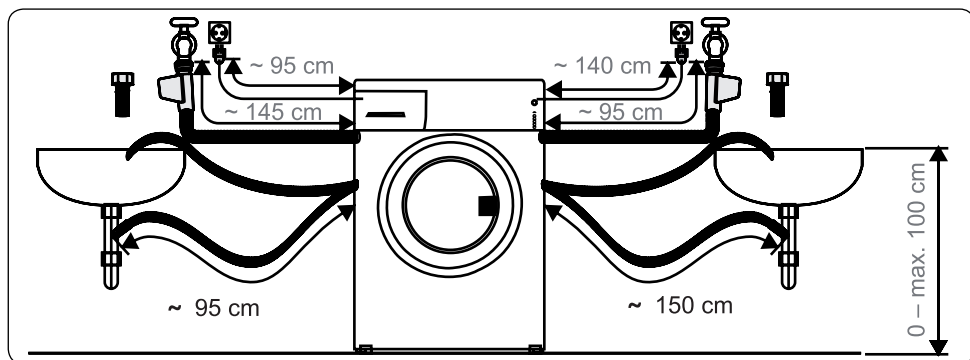

Poznámka: Pračka musí být připojena k přívodu vody pouze pomocí dodané nové přívodní hadice. Staré hadice nesmí být znovu použity.

Zapojení odtoku vody*

- Připojte odtokovou hadici ke stojanu nebo k výstupnímu kolenu u umyvadla pomocí dalšího vybavení.
- Nikdy se nepokoušejte vypouštěcí hadici prodloužit.
- Hadici pro vypouštění vody z pračky nekládejte do nádoby, kbelíku ani vany.
- Ujistěte se, že hadice pro vypouštění vody není ohnutá, přehnutá, zmáčknutá ani prodloužená.
- Vypouštěcí hadice se smí nacházet nanejvýš 100 cm od země.

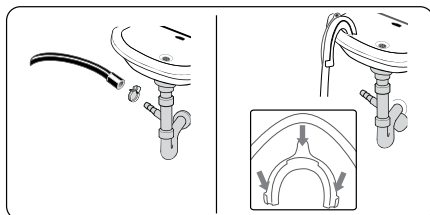

* Hák na přichycení do umyvadla je součástí pouze u vybraných modelů.

PŘIHRÁDKY NA ČISTICÍ PROSTŘEDKY

1. Příhrádka na tekutý čisticí prostředek*
 - e) S přídatným zásobníkem na tekutý čisticí prostředek*
 - f) S přepážkou do dílu číslo II (bez přídatného zásobníku)*
2. Zásobník na prací prášek
3. Zásobník na aviváž
4. Zásobník na prací prášek pro předpírku
5. a 6.: Odměrka na práškový prací prostředek se stupnicí*

Varianta A) s přídatným zásobníkem na tekutý čisticí prostředek*

Varianta B) s přepážkou do dílu číslo II (bez přídatného zásobníku)*

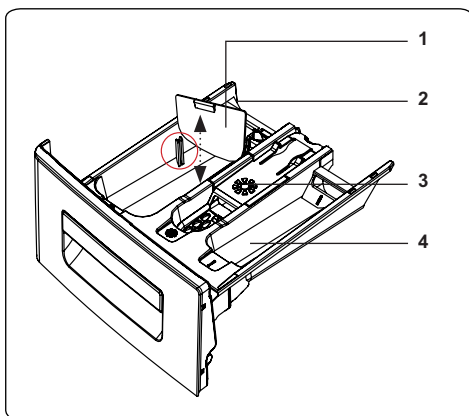
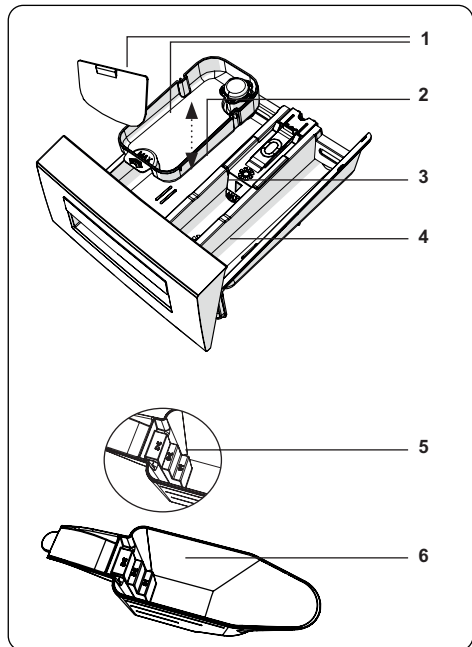
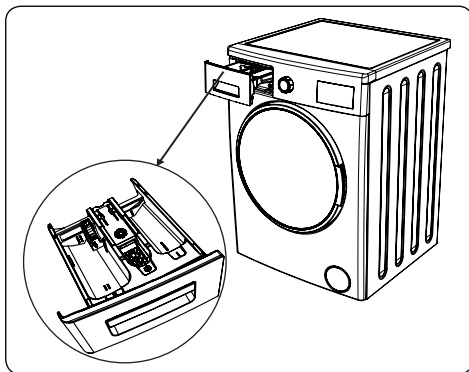
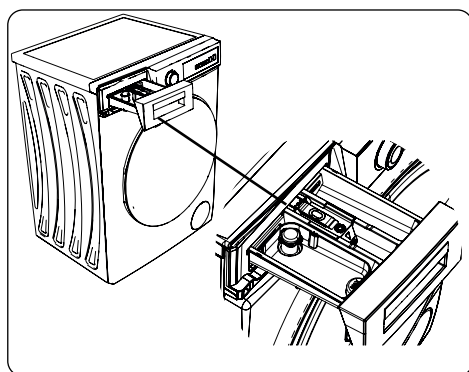

* Příslušenství do zásobníku na prací prostředek se liší v závislosti na modelu spotřebiče.

Oddíly

Zásobník na prací prostředek:

Tento oddíl je určen pro tekuté nebo práškové prací prostředky nebo odstraňovač vodního kamene.

Zásobník na aviváž/škrob:

Tento oddíl je určen pro změkčovadla, aviváže nebo škrob. Postupujte podle pokynů na obalu. Pokud změkčovadla po použití zanechají na prádle stopy, zkuste je zředit nebo použít tekuté změkčovadlo.

Zásobník na prací prostředek pro předpírku:

Tento zásobník byste měli používat, pouze pokud jste vybrali funkci předpírky. Doporučujeme používat funkci předpírky pouze pro velmi špinavé prádlo.

Volič programů

- Pro výběr požadovaného programu otáčejte voličem programů ve směru nebo proti směru hodinových ručiček, dokud značka na voliči programů neukáže na vybraný program.
- Zkontrolujte, zda je volič programů přesně na programu, který chcete vybrat.

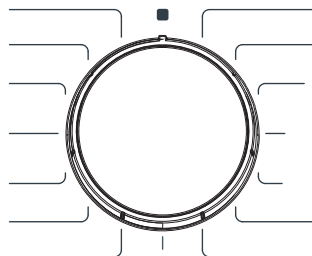

Displej

1. Tlačítko nastavení teploty vody
2. Tlačítko nastavení rychlosti otáček
3. Tlačítko doplňkové funkce*
4. Tlačítko Start/Pauza
5. Displej

Na displeji se zobrazí časovač odloženého startu (pokud je nastaven), nastavená teplota a rychlost otáček při ždímání všechny další vybrané funkce.

Po dokončení vybraného programu se na displeji zobrazí END (KONEC). Displej také ukazuje, zda došlo k poruše pračky.

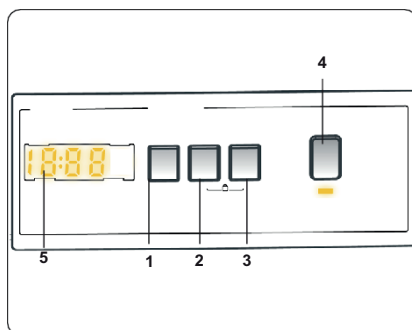

POUŽITÍ PRAČKY

Příprava prádla

1. Postupujte podle pokynů uvedených na štítcích na oděvu.
- Rozdělte prádlo podle typu (bavlna, syntetika, jemné, vlna atd.), teploty praní (studená, 30°, 40°, 60°, 90°) a míry znečištění (mírně znečištěné, znečištěné, silně znečištěné).
2. Nikdy neperte barevné a bílé prádlo dohromady.
- Tmavé látky mohou obsahovat přebytečné barvivo a měly byste je několikrát vyprat samostatně.
3. Ujistěte se, že na prádle nebo v kapsách nejsou kovové předměty; pokud ano, odstraňte je.

POZOR: Záruka se nevztahuje na poruchy, ke kterým dojde v důsledku poškození cizím materiálem.

4. Zapněte zipy, všechny háčky a očka.
5. Odstraňte kovové nebo plastové háčky záclon nebo je vložte do prací sítky nebo sáčku.
6. Obraťte naruby textilie, jako jsou kalhoty, úplety, trička a mikiny.
7. Ponožky, kapesníky a jiné drobné prádlo perte v ochranné síťce.

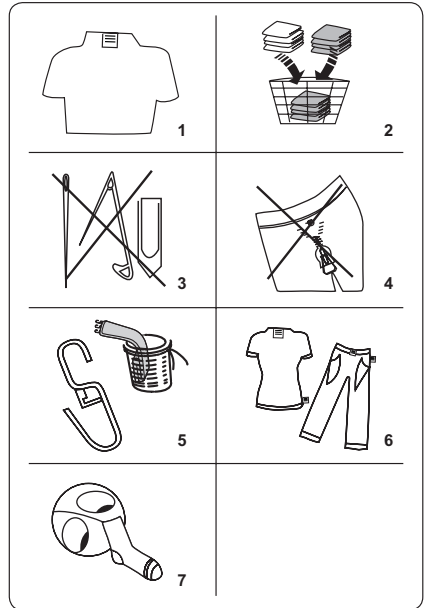

Symbole péče o oděvy

 Normální praní	 Maximální teplota praní je 90°C	 Maximální teplota praní je 60°C
 Maximální teplota praní je 30°C	 Ruční praní	 Zákaz praní
 Lze bělit	 Nebělit	 Teplota žehlení je maximálně 110°C
 Teplota žehlení je maximálně 150°C	 Teplota žehlení je maximálně 200°C	 Nežehlit
 Lze chemicky čistit	 Zákaz chemického čištění	 Rozložte na plocho
 Pověsit za mokra	 Sušit pověšením	 Nesušit v bubnové sušičce
 Lze čistit benzínem, alkoholem, a trifluortrichloretanem	 Lze čistit benzínem, perchlortylénem	 Lze čistit perchlorinetylenem, R11, R113 a benzínem

Vložení prádla do pračky

- Otevřete dvířka pračky.
- Rozložte prádlo rovnoměrně do pračky.

POZNÁMKA: Dávejte pozor, abyste nepřekročili maximální náplň bubny, protože by to vedlo ke špatným výsledkům praní a ke zmačkání prádla. Informace o kapacitě pračky naleznete v tabulce pracích programů.

Následující tabulka ukazuje přibližnou hmotnost běžných typů prádla:

TYP PRÁDLA	HMOTNOST (g)
Ručník	200
Povlečení	500
Župan	1 200
Přikrývka	700
Povlak na polštář	200
Spodní prádlo	100
Ubrus	250

- Vložte každý kus prádla zvlášť.
- Zkontrolujte, zda se mezi gumovým těsněním a dvířky nezachytily žádné předměty.
- Jemně zatlačte na dvířka, dokud nezaklapnou.
- Ujistěte se, že jsou dvířka zcela zavřena, jinak se program nespustí.

Přidání pracího prostředku do pračky

Množství pracího prostředku použitého v pračce závisí na následujících kritériích:

- Pokud je prádlo jen mírně zašpiněné, nepředpírejte ho. Vložte malé množství pracího prostředku (podle údajů výrobce) do oddílu II zásuvky na prací prostředky.
- Pokud je prádlo příliš znečištěné, vyberte program s předpírkou a vložte ¼ pracího prostředku, který se má použít, do oddílu I zásuvky na prací prostředek a zbytek do oddílu II.
- V pračce používejte prací prostředky určené pro automatické pračky. Řiďte se pokyny výrobce ohledně množství pracího prostředku, které se má použít.
- V oblastech s tvrdou vodou je zapotřebí více pracího prostředku.
- Množství potřebného pracího prostředku se zvyšuje s většími dávkami prádla.
- Do prostředního prostoru zásuvky na prací prostředek vložte změkčovač. Nepřekračujte rysku MAX.
- Hustá změkčovačla mohou způsobit ucpání zásuvky a měla by být zředěna.
- Tekuté prací prostředky je možné použít ve všech programech bez předpírky. V takovém případě použijte přídatný zásobník na tekutý čisticí prostředek* nebo zasuňte přepážku* do zdiřek v oddílu číslo II. Čárky na měrci použijte jako vodítko pro naplnění zásuvky na požadovanou úroveň.

* Příslušenství do zásobníku na prací prostředek se liší v závislosti na modelu spotřebiče.

Obsluha pračky

1. Zapojte pračku do elektrické sítě.
2. Zapněte přívod vody.
 - Otevřete dvířka pračky.
 - Rozložte prádlo rovnoměrně do pračky.
 - Jemně zatlačte na dvířka, dokud nezaklapnou.

POZOR: PŘED PRVNÍM SPUŠTĚNÍM PRAČKY (NEBO PO VYČIŠTĚNÍ FILTRU ČERPADLA) NALIJTE DO BUBNU CCA 1 L ČISTÉ VODY, ABY BYLO ČERPADLO PONOŘENÉ. NEBUDE-LI V BUBNU DOSTATEK VODY, OBJEVÍ SE NA DISPLEJI CHYBOVÁ HLÁŠKA E02.

Výběr programu

Použijte tabulku programů a vyberte nejvhodnější program pro vaše prádlo.

System detekce poloviční náplně

Vaše pračka má funkci detekce poloviční náplně.

Pokud do pračky vložíte méně než polovinu maximálního množství prádla, automaticky nastaví funkci poloviční náplně bez ohledu na vybraný program. To znamená, že dokončení vybraného programu zabere méně času a spotřebuje se méně vody a energie.

Doplňkové funkce

Před spuštěním programu můžete vybrat doplňkovou funkci.

- Na ovládacím panelu stiskněte tlačítko pod symbolem doplňkové funkce.
- Pokud symbol doplňkové funkce svítí, znamená to, že byla funkce aktivována.
- Pokud symbol doplňkové funkce bliká, znamená to, že funkce nebyla vybrána.

Důvod, proč nebyla funkce aktivována:

- **Doplňková funkce není kompatibilní s vybraným programem.**
- **Pračka postoupila v programu příliš daleko na to, aby bylo možné vybrat doplňkovou funkci.**
- **Doplňková funkce, kterou jste vybrali, není kompatibilní s jinou doplňkovou funkcí, kterou jste vybrali předtím.**

Výběr teploty (tlačítko č. 1)

Pomocí tlačítka pro nastavení teploty vody změňte automaticky naprogramovanou teplotu vody.

Pozvolení programu se automaticky nastaví maximální teplota pro tento program. Chcete-li teplotu změnit, stiskněte tlačítko pro nastavení teploty vody, dokud se na displeji nezobrazí požadovaná teplota.

Teplotu vody můžete postupně snižovat, a to mezi maximální teplotou vody vybraného programu a práním za studena (–) jednoduše stisknutím tlačítka pro nastavení teploty.

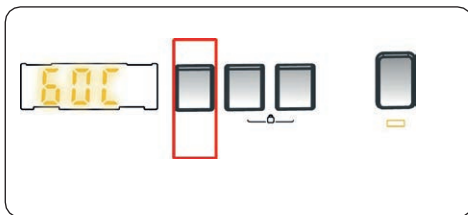

Pokud jste přeskočili teplotu vody, kterou chcete nastavit, pokračujte stiskem tlačítka teploty vody, dokud se znovu nezobrazí požadovaná teplota.

Výběr rychlosti otáček při ždímání (tlačítko č. 2)

Po zvolení programu se automaticky nastaví maximální rychlost ždímání.

Chcete-li rychlost ždímání změnit v rozsahu od maximální rychlosti po žádné ždímání (–), stiskněte tlačítko Rychlost otáček při ždímání, dokud se nezobrazí požadovaná rychlost.

Pokud jste přeskočili požadovanou rychlost otáček při ždímání, opakovaně stiskněte tlačítko pro nastavení rychlosti ždímání, dokud se znovu nezobrazí požadovaná rychlost.

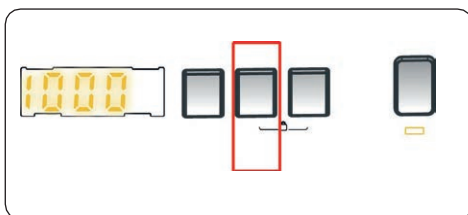

Funkce tlačítka 3*

Doplňkové funkce tlačítka 3 se mohou lišit v závislosti na modelu spotřebiče.

Časovač odloženého startu*

- Jednou stiskněte tlačítko odloženého startu.
- Na displeji se zobrazí „1 h“.
- Na displeji se rozsvítí symbol odloženého startu.
- Opakovaně stiskněte tlačítko Odložený start, dokud se na displeji nezobrazí požadovaný čas.
- Pokud jste přeskočili čas odloženého startu, který chcete nastavit, pokračujte stiskem tlačítka Odložený start, dokud se znovu nezobrazí požadovaný čas.
- Aby funkce odloženého startu fungovala, musíte stisknout tlačítko Start / Pauza.
- Pro aktivaci funkce odložený start stiskněte tlačítko „Start / Pauza“.
- Chcete-li funkci odloženého startu zrušit poté, co jste ji nastavili, stiskněte jednou tlačítko Odložený start. Symbol odloženého startu na displeji zhasne.
- Chcete-li přidat / odebrat prádlo, když je aktivní funkce odloženého startu, musíte stisknout tlačítko Start / Pauza. Po přidání / odebrání prádla musíte znovu stisknout tlačítko Start / Pauza, abyste funkci odloženého startu aktivovali.

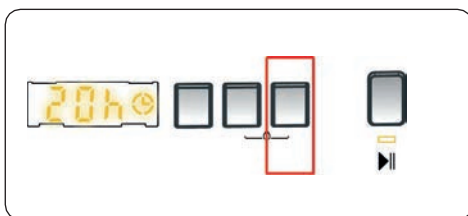

Parní asistent*

Díky aplikaci páry můžete po praní prádlo méně pokrčít. Pára proniká a uvolňuje oblečení, eliminuje vrásky a zanechává naše oblečení měkké a jemné.

Antialergická funkce*

Pomocí této funkce můžete nastavit přidavné máchání prádla. Pračka provede všechny kroky máchání horkou vodou.

Toto nastavení doporučujeme pro prádlo, které se nosí na jemnou pokožku, dětské oblečení a spodní prádlo. Tuto funkci vyberte stisknutím tlačítka Antialergická funkce, když je zobrazen symbol .

Snadné žehlení*

Při použití této funkce bude prádlo na konci zvoleného pracovního programu méně pomačkané.

Tuto funkci vyberte stisknutím tlačítka Snadné žehlení, když je zobrazen symbol .

Předpírka*

Tato přídavná funkce vám umožňuje předpírat silně zašpiněné prádlo před tím, než proběhne hlavní prací program. Při použití této funkce musíte nasypat prací prášek do přední přihrádky v přední zásuvce.

Tuto funkci vyberte stisknutím tlačítka Předpírka, když je zobrazen symbol .

Extra máchání*

Pomocí této přídavné funkce můžete nastavit doplňující máchání prádla na konci vybraného programu.

Tuto funkci vyberte stisknutím tlačítka Extra máchání, když je zobrazen symbol .

Rychlé praní*

Použitím této funkce můžete prádlo vyprat za kratší dobu a spotřebovat tak méně energie a vody.

Tuto možnost doporučujeme použít pouze v případě, že pro vybraný program perete méně než polovinu maximální náplně suchého prádla. Tuto funkci vyberte stisknutím tlačítka Rychlé praní, když je zobrazen symbol .

Poznámka: Pokud do pračky vložíte méně než polovinu maximálního množství prádla, pračka automaticky nastaví funkci poloviční náplně, bez ohledu na vybraný program. To znamená, že dokončení vybraného programu zabere méně času a spotřebuje se méně vody a energie. Pokud vaše pračka detekuje polovinu náplně, na displeji se automaticky zobrazí symbol .

Žádné ždímání*

Pokud prádlo nechcete ždímat, můžete použít tuto přídavnou funkci. Když se rozsvítí kontrolka symbolu , můžete program aktivovat stisknutím tlačítka Zrušit ždímání.

Praní za studena*

Tuto pomocnou funkci můžete použít, když chcete prádlo prát ve studené vodě (ve vodě z kohoutku). Když se rozsvítí kontrolka symbolu , můžete program aktivovat stisknutím tlačítka Praní za studena na panelu displeje.

Tlačítko Start/Pauza (tlačítko č. 4)

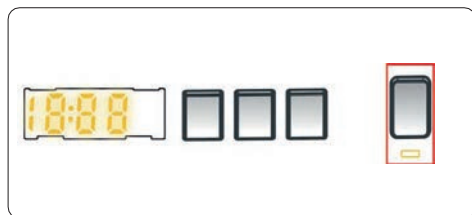

Chcete-li spustit vybraný program, stiskněte tlačítko Start / Pauza.

Pokud pračku přepnete do pohotovostního režimu, na displeji se rozblíká kontrolka Start / Pauza.

Dětská pojistka (tlačítka 2 a 3 současně)

Funkce Dětská pojistka umožňuje uzamknout tlačítka, takže zvolený prací cyklus nelze nedopatřením změnit.

Chcete-li aktivovat dětskou pojistku, stisknete a podržte současně tlačítka 4 a 5 po dobu nejméně 3 sekund. Po aktivaci dětské pojistky na displeji 2 sekundy svítí „CL“.

Pokud stisknete libovolné tlačítko nebo změníte voličem programů zvolený program při aktivní dětské pojistce, na displeji bude 2 sekundy svítit symbol „CL“.

Pokud pračka již pere, dětská pojistka je aktivní a vy se pokusíte změnit program otočením voliče programů na polohu ZRUŠIT a následně na požadovaný program, pračka bude i nadále beze změny pokračovat v praní. Chcete-li deaktivovat dětskou pojistku, stisknete a podržte současně tlačítka 4 a 5 po dobu nejméně 3 sekund, dokud z displeje nezmizí symbol „CL“.

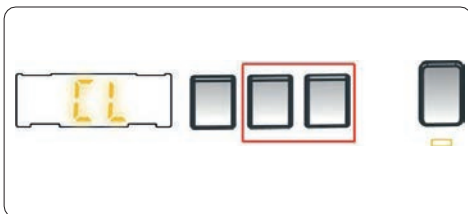

Zrušení programu

Vybraný program lze kdykoliv zrušit:

1. Volič programů přepněte do polohy „STOP“.
2. Pračka zastaví prací cyklus a program se zruší.
3. Otočením voliče PROGRAMŮ na jakýkoliv jiný program vypustíte z pračky vodu.
4. Vaše pračka provede nezbytné vypouštění vody a zruší program.

Nyní můžete vybrat a spustit nový program.







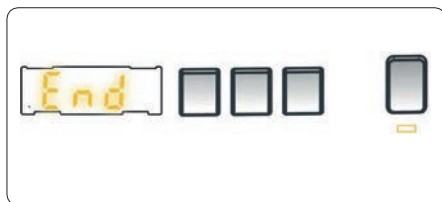







Konec programu

Vaše pračka se sama zastaví, jakmile vybraný program skončí.















- Na displeji se rozsvítí END (KONEC).
- Můžete otevřít dvířka pračky a vyjmout prádlo.
- Dvířka pračky nechte otevřená, aby mohla vnitřní část pračky vyschnout.
- Volič programů přepněte do polohy OFF (VYPNUTO).
- Pračku odpojte ze sítě.
- Zavřete přívod vody.



TABULKA PROGRAMŮ

Program	Teplota praní °C	Příhradka pro prací prostředek	EWS 601001 BLACKLINE		EWF 601000/601002 BlackLine		Program
			Čas/min	Max. náplň	Čas/min	Max. náplň	
 Bavlna	*60-90-80-70-40	2	200	6	200	6	Silně znečištěné, bavlněné a lněné prádlo (Spodní prádlo, povlečení, ubrusy, ručníky).
Eco 40-60	*40-60	2	180	6	193	6	Běžně znečištěná bavlna a lněný textil (Spodní prádlo, povlečení, ubrusy, ručníky).
 Bavlna s předpírkou	*60-50-40-30 -°-°-°C	1 a 2	156	6	164	6	Běžně zčištěná bavlna a lněný textil (Spodní prádlo, povlečení, ubrusy, ručníky).
 Bavlna 20	*20 -°-°C	2	96	3	96	3	Méně znečištěný bavlněný a lněný textil (Spodní prádlo, povlečení, ubrusy, ručníky ložní prádlo atd.).
 Barevné	*40-30 -°-°C	2	195	6	195	6	Méně znečištěný bavlněný a lněný textil (Spodní prádlo, povlečení, ubrusy, ručníky, ložní prádlo atd.).
 Vlna	*30 -°-°C	2	39	2	39	2	Pro jemné (především vlněné) textilie označené štítkem "Ize práť v práčce".
 Máchání	*-°-°C	-	30	6	30	6	Přidavné máchání jakéhokoliv typu prádla po prání.
 Antialergický	*60-50-40-30 -°-°C	2	197	3	197	3	Dětské prádlo a oblečení pro alergie.
 Odstředování/vypouštění	*-°-°C	-	15	6	15	6	Přidavné ždímání jakéhokoliv typu prádla po prání.
 Ruční praní	*30 -°-°C	2	90	2	90	2	Prádlo, u kterého je doporučeno prání v ruce, nebo jemné prádlo.
 Sportovní	*40-30 -°-°C	2	110	3	110	3	Velmi znečištěný nebo syntetický textil (Nylonové punčochy, trička, haleny, syntetické směsi atd.).
 Mix	*40-30 -°-°C	2	105	3	105	3	Znečištěný bavlněný, syntetický, barevný a lněný textil. Ize práť dohromady.
 Džiny/ tmavé oděvy	*30 -°-°C	2	96	3	96	3	Černé a tmavé prádlo vyrobené z bavlny, směsých vláken nebo džínoviny. Perte naruby. Džiny často obsahují nadbytek barviva a mohou během prvních několika prání pouštět barvu.
 Rychlý 60' (**)	*60-50-40-30 -°-°C	2	60	3	60	3	Znečištěné, bavlněné, barevné a lněné textilie prané při 60 °C za 60 minut.
 Rychlý 15' (***)	*30 -°-°C	2	15	2	15	2	Lehce znečištěný bavlněný, barevný a lněný textil můžete práť krátce, po dobu 15 minut.

TABULKA PROGRAMŮ

Program	Teplota praní °C	Příhradka pro práci prostředek	EWF 701000 BLACKLINE		EWF 801200 BLACKLINE	
			Čas/min	Max. náplň	Čas/min	Max. náplň
 Bavlna	*60-90-80-70-40	2	230	7	235	8
Eco 40-60	*40-60	2	208	7	218	8
 Bavlna s předpírkou	*60-50-40-30 -°-°C	1 a 2	164	7	164	8
 Bavlna 20	*20 -°-°C	2	96	3,5	96	4
 Barevné	*40-30 -°-°C	2	225	7	230	8
 Vlna	*30 -°-°C	2	39	2,5	43	2,5
 Máčení	*-°-°C	-	30	7	30	8
 Antialergický	*60-50-40-30 -°-°C	2	197	3,5	197	4
 Odstředování/ vypouštění	*-°-°C	-	15	7	17	8
 Ruční praní	*30 -°-°C	2	90	2,5	90	2,5
 Sportovní	*40-30 -°-°C	2	110	3,5	110	3,5
 Mix	*40-30 -°-°C	2	105	3,5	105	3,5
 Džiny/ tmavé oděvy	*30 -°-°C	2	96	3,5	96	3,5
 Rychlý 60' (**)	*60-50-40-30 -°-°C	2	60	3	60	4
 Rychlý 15' (***)	*30 -°-°C	2	15	2	15	2

Silně znečištěné, bavlněné a lněné prádlo (Spodní prádlo, povlečení, ubrusy, ručníky).

Běžně znečištěná bavlna a lněný textil (Spodní prádlo, povlečení, ubrusy, ručníky).

Běžně zčištěná bavlna a lněný textil (Spodní prádlo, povlečení, ubrusy, ručníky).

Méně znečištěný bavlněný a lněný textil (Spodní prádlo, povlečení, ubrusy, ručníky ložní prádlo atd.).

Méně znečištěný bavlněný a lněný textil (Spodní prádlo, povlečení, ubrusy, ručníky, ložní prádlo atd.).

Pro jemné (především vlněné) textilie označené štítkem "Ize práť v pračce".

Přídavné máchání jakéhokoliv typu prádla po prání.

Dětské prádlo a oblečení pro alergiky.

Přídavné ždímní jakéhokoliv typu prádla po prání.

Prádlo, u kterého je doporučeno prání v ruce, nebo jemné prádlo.

Velmi znečištěný nebo syntetický textil (Nylonové punčochy, trička, haleny, syntetické směsi atd.).

Znečištěný bavlněný, syntetický, barevný a lněný textil. Ize práť dohromady.

Černé a tmavé prádlo vyrobené z bavlny, směsných vláken nebo džínoviny. Perte naruby. Džiny často obsahují nadbytek barviva a mohou během prvních několika prání pouštět barvu.

Znečištěné, bavlněné, barevné a lněné textilie prané při 60 °C za 60 minut.

Lehce znečištěný bavlněný, barevný a lněný textil můžete práť kratce, po dobu 15 minut.

POZNÁMKA: DOBA TRVÁNÍ PROGRAMU SE MŮŽE ZMĚNIT V ZÁVISLOSTI NA MNOŽSTVÍ PRÁDLA, TYPU VODY, OKOLNÍ TEPLOTĚ A VYBRANÝCH PŘÍDAVNÝCH FUNKCÍCH.

- (*) Teplota vody programu je ve výchozím továrním nastavení.
- (**) Má-li vaše pračka funkci rychlého praní, můžete povolit možnost rychlého praní na panelu a naplnit pračku 2 kg nebo menším množstvím prádla a mít vypráno za 30 minut.
- (***) Vzhledem ke krátké době praní tohoto programu doporučujeme použít méně pracího prostředku. Pokud pračka detekuje nerovnoměrné zatížení, program může trvat déle než 15 minut. Dvířka pračky můžete otevřít 2 minuty po dokončení pracího cyklu. (Toto dvouminutové období není zahrnuto v době trvání programu). Podle nařízení 1015/2010 a 1061/2010 je program 1 „standardním programem pro bavlnu při 60 °C“ a program 2 „standardním programem pro bavlnu při 40 °C“.
- Program Eco 40–60 dokáže společně ve stejném cyklu vyčistit běžně znečištěné bavlněné prádlo s doporučenou teplotou praní 40 °C nebo 60 °C a tento program se používá k posouzení souladu s právními předpisy EU o ekodesignu.
- Nejúčinnější programy, pokud jde o spotřebu energie, jsou zpravidla programy, které perou delší dobu při nižších teplotách.
- Naplnění pračky pro domácnost na kapacitu uvedenou výrobcem pro příslušné programy přispěje k úspoře energie a vody.
- Doba trvání programu, spotřeba energie a hodnoty spotřeby vody se mohou lišit v závislosti na hmotnosti a typu náplně, vybraných doplňkových funkcích, typu vody a okolní teplotě.
- Pro prací programy, které perou při nízké teplotě, se doporučuje používat tekutý prací prostředek. Množství pracího prostředku závisí na množství prádla a míře jeho znečištění. Řiďte se doporučeními výrobce pracího prostředku ohledně používaného množství.
- Rychlost odstředování má vliv na hluk a zbytkový obsah vlhkosti. Čím vyšší rychlost odstředování ve fázi odstředování, tím vyšší hluk a tím nižší zbytkový obsah vlhkosti.
- Přístup do databáze produktů, kde jsou uloženy informace o modelu, můžete získat načtením QR kódu na energetickém štítku.
- Tabulku s informacemi o potřebě vody a energie v jednotlivých programech naleznete na posledních stránkách tohoto manuálu.

Důležité informace

- Používejte pouze prací prostředky, změkčovadla a doplňky vhodné pro automatické pračky. Vytvořila se nadměrná pěna a byl aktivován systém automatické absorpce pěny následkem použití příliš velkého množství pracího prostředku.
- Doporučujeme pravidelné čištění pračky každé 2 měsíce. Pro pravidelné čištění použijte program Drum Clean (čištění bubnu). Pokud vaše pračka nemá program Drum Clean, použijte program Cotton 90. Podle potřeby použijte jen vhodné přípravky na odstranění vodního kamene vyvinuté speciálně pro pračky.
- Nikdy neotevírejte dvířka, když je pračka v provozu. Dvířka pračky můžete otevřít 2 minuty po dokončení pracího cyklu.
- Činnosti instalace a oprav musí vždy provádět zástupci autorizovaného servisu, aby se předešlo možným rizikům. Výrobce nenese odpovědnost za škody, které mohou vzniknout při procesech prováděných neoprávněnými osobami.

ČIŠTĚNÍ A ÚDRŽBA

Varování

Před přistoupením k údržbě a čištění vypněte spotřebič a vytáhněte zástrčku napájecího kabelu ze zásuvky. Před zahájením údržby a čištění pračky zavřete přívod vody.

K čištění pračky nepoužívejte rozpouštědla, abrazivní čisticí prostředky, prostředky na čištění skla ani univerzální čisticí prostředky. Chemikálie v nich obsažené mohou poškodit plastové povrchy spotřebiče a další komponenty.

Filtry na přívodu vody

Filtry na přívodu vody zabraňují vniknutí nečistot a cizích materiálů do pračky.

Doporučujeme vyčistit tyto filtry, jakmile do pračky nenatéká dostatek vody, ačkoliv je přívod vody zapnut a kohoutek otevřen. Doporučujeme čistit filtry přívodu vody každé 2 měsíce.

- Odšroubujte přívodní hadici (hadice) z pračky.
- Chcete-li vyjmout filtr přívodu vody z napouštěcího ventilu, použijte dlouhé kleštičky a opatrně odstraňte plastovou tyčinku na filtru.
- Druhý filtr přívodu vody je umístěn na konci přívodní hadice, který jde do kohoutku. Chcete-li vyjmout druhý filtr přívodu vody, použijte dlouhé kleštičky a opatrně odstraňte plastovou tyčinku na filtru.
- Filtr důkladně vyčistěte měkkým kartáčem, omyjte mýdlovou vodou a důkladně opláchněte. Filtr jemným zatlačením vložte zpět na místo.

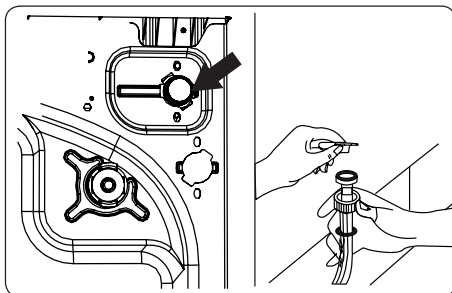

POZOR: Filtry na přívodním ventilu vody mohou být zaneseny v důsledku nízké kvality vody nebo nedostatečné údržby a mohou se poškodit. To může způsobit únik vody. Na takovéto poruchy se nevztahuje záruka.

Filtr čerpadla

Filtrační systém čerpadla ve vaší pračce prodlužuje životnost čerpadla tím, že zabraňuje vniknutí nečistot do pračky. Doporučujeme čistit filtr čerpadla každé 2 měsíce.

Filtr čerpadla je umístěn za krytem v pravém předním dolním rohu.

Čištění filtru čerpadla:

1. Otevřete kryt. Můžete použít přepážku na tekutý prášek viz obrázek.
2. Zasuňte konec odměry na prací prášek nebo měrky hladiny tekutého pracího prostředku do otvoru krytu a jemně zatlačte dozadu. Kryt se otevře.
3. Před samotným otevřením umístěte pod kryt filtru nádobu, která zachytí veškerou vodu, která v pračce zbyla.
4. Uvolněte filtr otáčením proti směru hodinových ručiček a zatáhnutím jej vyjměte. Počkejte, až voda vyteče.

POZNÁMKA: V závislosti na množství vody uvnitř pračky bude pravděpodobně nutné několikrát vyprázdnit sběrnou nádobu na vodu.

5. Měkkým kartáčem odstraňte z filtru všechny cizí materiály.
6. Po vyčištění znovu vložte filtr na místo a upevněte jej otáčením ve směru hodinových ručiček.
7. Při zavírání krytu filtru se ujistěte, že držáky uvnitř krytu zapadají do otvorů na straně předního panelu.
8. Zavřete kryt filtru.

VAROVÁNÍ: Voda v čerpadle může být horká, před čištěním nebo údržbou počkejte, až vychladne.

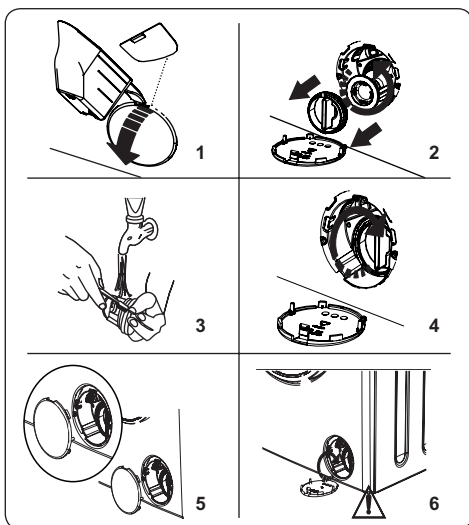

Příhrádka na prací prášek

Používání pracího prostředku může časem vést k usazování zbytků v zásuvce na prací prostředek. Doporučujeme vyjmout zásuvku každé 2 měsíce a vyčistit nahromaděné zbytky.

Vyjmutí zásuvky na prací prostředek:

- Vytáhněte zásuvku dopředu tak, aby byla zcela vysunutá.
- Opatrně zatlačte na zásuvku (viz obrázek níže) a zásuvku vytáhněte.
- Vyčistěte zásuvku vodou a měkkým kartáčem.
- Pokud jsou v zásuvce zbylé nečistoty, odstraňte je měkkým kartáčem. Dbejte na to, aby se žádné zbylé nečistoty nedostaly do pračky.
- Důkladně osušte zásuvku a zasuňte ji zpět.
- **Nemyjte zásuvku na prací prostředek v myčce na nádobí.**

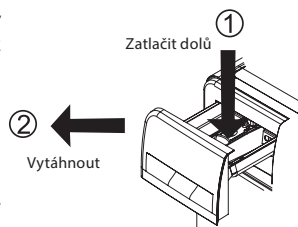

Proplachovací zátka / tělo / buben

1. Proplachovací zátka

Vyjměte zásuvku na prací prostředek a demontujte proplachovací zátka. Důkladně odstraňte všechny zbytky změkčovadla. Po očištění vraťte zpět proplachovací zátka a zkontrolujte, zda je správně usazena.

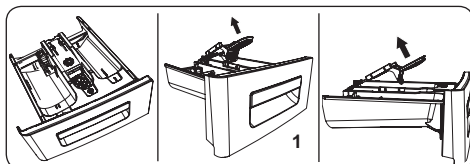

2. Tělo

K čištění vnějšího pouzdra použijte jemný neabrazivní čisticí prostředek nebo mýdlo a vodu. Otřete dosucha měkkým hadříkem.

3. Buben

Nenechávejte v pračce kovové předměty, jako jsou jehly, kancelářské sponky, mince atd. Tyto předměty vedou k tvorbě rzi na bubnu. K čištění rzi použijte čisticí prostředek bez obsahu chloru a postupujte podle pokynů výrobce čisticího prostředku. Nikdy nepoužívejte drátěnku nebo podobné tvrdé předměty k čištění skvrn od rzi.

ŘEŠENÍ PROBLÉMŮ

Opravu pračky by měla provádět autorizovaná servisní společnost. Pokud pračka vyžaduje opravu nebo pokud nemůžete vyřešit problém pomocí níže uvedených pokynů, měli byste:

- Odpojit pračku od napájení.
- Zavřít přívod vody.

CHYBA	MOŽNÁ PŘÍČINA	ŘEŠENÍ PROBLÉMU
Pračka se nezapne.	Pračka není připojena k elektrické síti.	Připojte pračku k elektrické síti.
	Pojistky jsou vadné.	Vyměňte pojistky.
	Žádné síťové napájení.	Zkontrolujte napájení ze sítě.
	Tlačítko Start/Pauza nebylo stisknuto.	Stiskněte tlačítko Start/Pauza
	Pozice programového voliče „stop“.	Volič programu přepněte do požadované polohy.
	Dvířka pračky nejsou úplně zavřena.	Dveře pračky zavřete.

CHYBA	MOŽNÁ PŘÍČINA	ŘEŠENÍ PROBLÉMU
Pračka nenapouští vodu.	Vodovodní kohoutek je zavřen.	Otevřete kohoutek.
	Hadice pro přívod vody může být zamotána.	Zkontrolujte přívodní hadici a rozmotete ji.
	Hadice pro přívod vody je ucpána.	Vyčistěte filtry přívodní hadice. (*)
	Přívodní filtr je ucpán.	Vyčistěte filtry přívodu vody. (*)
	Dvířka pračky nejsou úplně zavřena.	Dveře pračky zavřete.
Pračka nevypouští vodu.	Vypouštěcí hadice je zanesena nebo zamotána.	Zkontrolujte vypouštěcí hadici a poté ji vyčistěte nebo rozvíňte.
	Filtr čerpadla je ucpán.	Vyčistěte filtr čerpadla. (*)
	V bubnu je prádlo příliš natlačeno k sobě.	Rozložte prádlo rovnoměrně do pračky.
Pračka vibruje.	Nožičky nebyly nastaveny.	Seřídte nožičky. (**)
	Přepavní šrouby nebyly odstraněny.	Odstraňte přepravní šrouby z pračky. (**)
	Malé zatížení v bubnu.	To nezabrání provozu pračky.
	Pračka je přetížená prádlem nebo je prádlo nerovnoměrně rozprostřeno.	Nepřetěžujte bubnu. V bubnu rovnoměrně rozprostřete prádlo.
	Pračka je umístěna na tvrdém povrchu.	Neumísťujte pračku na tvrdý povrch.
V zásuvce na prací prostředek se vytváří nadměrné množství pěny.	Bylo použito nadměrné množství pracího prostředku.	Stiskněte tlačítko Start/Pauza Chcete-li pění zastavit, rozředte jednu polévkovou lžici změkčovače v 1/2 litru vody a nalijte ji do zásuvky na prací prostředek. Po 5–10 minutách stiskněte tlačítko Start/Pauza.
	Byl použit nevhodný prací prostředek.	V pračce používejte pouze prací prostředky vyrobené pro automatické pračky.
Neuspokojivý výsledek praní.	Vaše prádlo je pro vybraný program příliš špinavé.	Pomocí informací v tabulce programů vyberte nejvhodnější program.
	Bylo použito příliš malé množství pracího prostředku.	Používejte správné množství pracího prostředku podle pokynů na obalu.
	V pračce je příliš mnoho prádla.	Zkontrolujte, zda nebyla překročena maximální kapacita pro vybraný program.
	Tvrdá voda.	Podle pokynů výrobce zvyšte množství pracího prostředku.
	V bubnu je prádlo příliš natlačeno k sobě.	Zkontrolujte, zda je prádlo v bubnu rovnoměrně rozprostřeno.

CHYBA	MOŽNÁ PŘÍČINA	ŘEŠENÍ PROBLÉMU
Jakmile se pračka naplní vodou, voda se vypouští.	Konec vypouštěcí hadice je pro pračku příliš nízká.	Zkontrolujte, zda je vypouštěcí hadice ve vhodné výšce. (**).
Během praní se v bubnu neobjevila voda.	Žádná chyba. Voda je v části bubnu, která není viditelná.	-
Na prádle ulpívají zbytky pracího prostředku.	Nerozpouštějící se částice některých pracích prostředků se mohou na vašem prádle objevit jako bílé skvrny.	Po uschnutí proveďte další máchání nebo vyčistěte prádlo kartáčem.
Na prádle se objevují šedé skvrny.	Na vašem prádle je neošetřený olej, krém nebo mast.	Pro příští praní používejte správné množství pracího prostředku podle pokynů na obalu.
Cyklus ždímání neprobíhá nebo probíhá později, než se očekávalo.	Žádná chyba. Byl aktivován systém nevyváženého zatížení.	Systém kontroly nevyváženého zatížení se bude snažit prádlo rovnoměrně rozložit v bubnu. Ždímání začne, jakmile se prádlo rozloží. Při příštím praní rozprostřete prádlo v bubnu rovnoměrně.

(*) Viz kapitola týkající se údržby a čištění pračky.

(**) Viz kapitola týkající se instalace pračky.

Chybové kódy a jejich řešení

Pračka je vybavena vestavěným systémem detekce poruch. Poruchy jsou indikovány kombinací svítících provozních kontrolků. Nejběžnější chybové kódy jsou uvedeny níže.

CHYBOVÝ KÓD	PŘÍČINA	NÁPRAVA
E01	Dvířka pračky nejsou správně zavřena.	Zavřete správně dvířka, dokud neuslyšíte cvaknutí. Pokud vaše pračka i nadále ukazuje závadu, pračku vypněte, odpojte a okamžitě kontaktujte nejbližší autorizovaný servis.
E02	Nedostatečný tlak vody nebo nízká hladina vody uvnitř pračky.	Zkontrolujte, zda je kohoutek zcela otevřen. Přívod vody může být odpojen. Pokud problém přetrvává, pračka se po chvíli automaticky zastaví. Pračku odpojte, zavřete kohoutek přívodu vody a kontaktujte nejbližší autorizovaný servis. Před prvním spuštěním pračky nebo po čištění filtru čerpadla nalijte do bubnu cca 1 litr čisté vody, aby bylo čerpadlo ponořené.
E03	Vadné čerpadlo, ucpaný filtr čerpadla nebo vadné elektrické zapojení čerpadla.	Vyčistěte filtr čerpadla. Pokud problém přetrvává, kontaktujte nejbližší autorizovaný servis. (*)
E04	V pračce je nadměrné množství vody.	Pračka vodu sama vypustí. Jakmile se voda vypustí, pračku vypněte a odpojte ji ze sítě. Zavřete kohoutek přívodu vody a kontaktujte nejbližší autorizovaný servis.

(*) Viz kapitola týkající se údržby a čištění pračky.

TECHNICKÉ ÚDAJE

	EWS 601001 BLACKLINE	EFW 601000/ EFW 601002 BlackLine	EFW 701000 BLACKLINE	EFW 801200 BLACKLINE
Vestavný spotřebič	NE	NE	NE	NE
Maximální kapacita náplně (suché prádlo) kg	6	6	7	8
Maximální otáčky/min	1000	1000	1000	1200
Rozměry (V × Š × H) [mm]	845 × 597 × 416	845 × 597 × 497	845 × 597 × 497	845 × 597 × 527
Jmenovité napětí	220-240 V ~ 50 Hz	220-240 V ~ 50 Hz	220-240 V ~ 50 Hz	220-240 V ~ 50 Hz
Příkon (W)	1850	2100	2100	2100
Pojistka / Celkový proud	10 A	10 A	10 A	10 A
Tlak vody (MPa) MIN/MAX	0,1 Mpa/ 1 Mpa	0,1 Mpa/ 1 Mpa	0,1 Mpa/ 1 Mpa	0,1 Mpa/ 1 Mpa

VYUŽITÍ A LIKVIDACE ODPADU

Balící papír a vlnitá lepenka – odevzdat do sběrných surovin. Přebalová folie, PE sáčky, plastové díly – do sběrných kontejnerů na plasty.

LIKVIDACE VÝROBKU PO UKONČENÍ ŽIVOTNOSTI

Likvidace použitých elektrických a elektronických zařízení (platí v členských zemích EU a dalších evropských zemích se zavedeným systémem třídění odpadu)

Vyobrazený symbol na produktu nebo na obalu znamená, že s produktem by nemělo být nakládáno jako s domovním odpadem. Produkt odevzdejte na místo určené pro recyklaci elektrických a elektronických zařízení. Správnou likvidací produktu zabráníte negativním vlivům na lidské zdraví a životní prostředí. Recyklace materiálů přispívá k ochraně přírodních zdrojů. Více informací o recyklaci tohoto produktu Vám poskytne obecní úřad, organizace pro zpracování domovního odpadu nebo prodejní místo, kde jste produkt zakoupili.



08/05

Tento výrobek splňuje požadavky směrnice EU o elektromagnetické kompatibilitě a elektrické bezpečnosti. Tento výrobek splňuje požadavky z hlediska problematiky těžkých kovů v elektrozařízeních.



Návod k obsluze je k dispozici na webových stránkách www.ecg-electro.eu.

Změna textu a technických parametrů vyhrazena.

SIGURNOSNE UPUTE

Pročitajte pažljivo i sačuvajte za buduću uporabu!

Pozor: Mjere opreza i upute navedene u ovom priručniku ne pokrivaju sve moguće situacije i opasnosti do kojih može doći. Korisnik treba biti svjestan da faktore sigurnosti, kao što su oprezno, brižno i razumno rukovanje, nije moguće ugraditi u proizvod. Stoga sâm korisnik ovog uređaja treba osigurati prisutnost tih sigurnosnih faktora. Nismo odgovorni za štete nastale prijevozom, nepravilnim korištenjem, promjenama napona te modificiranjem ili zamjenom bilo kojeg dijela uređaja.

Slijedite upute u navedene u ovom priručniku. Prije prve uporabe pažljivo pročitajte čitave upute i čuvajte ih za buduću uporabu.

Kako ne bi došlo do požara ili ozljede od udara električne struje, pri korištenju električnih uređaja uvijek se trebaju poštovati temeljne sigurnosne upute među kojima su i sljedeće:

1. Provjerite odgovara li napon struje na vašoj utičnici onomu koji je naveden na pločici vašeg uređaja. Radi vlastite sigurnosti, umetnite utikač kabela za napajanje u pravilno uzemljenu troležnu utičnicu instaliranu u skladu s važećim električnim standardom HRN u skladu s uputama proizvođača i lokalnim sigurnosnim propisima.
2. Ne upotrebljavajte uređaj ako je kabel za napajanje oštećen. Spoj uređaja na električnu mrežu i priključak vode, popravak ili podešavanje, uključujući i zamjenu napajanja povjerite ovlaštenom servisu! Ne skidajte sigurnosni poklopac uređaja kako ne bi došlo do opasnosti od električnog udara!
3. Neispravni dijelovi mogu se zamijeniti samo originalnim rezervnim dijelovima. Samo za ove dijelove proizvođač jamči da u potpunosti ispunjavaju sigurnosne zahtjeve.
4. Uvijek mora biti osiguran pristup utičnici kako bi se perilica rublja u svakom trenutku mogla isključiti iz električne mreže.
5. Nepropisni popravci mogu izložiti korisnika značajnoj opasnosti za koju proizvođač ne snosi odgovornost.

6. Popravke smije izvoditi samo stručno kvalificirana osoba i za to određena servisna služba.
7. U slučaju kvara ili tijekom čišćenja i održavanja, perilica rublja se isključuje iz električne mreže samo kada:
 - je utikač perilice izvučen iz utičnice ili
 - je isključen prekidač kućne električne instalacije ili
 - je vijčani osigurač kućne električne instalacije potpuno odvrnut.
8. Nemojte uključivati ni isključivati kabel za napajanje iz izvora napajanja mokrim rukama. Tako ćete izbjeći rizik od ozljede udara električne struje.
9. Nemojte dodirivati uređaj mokrim rukama ili nogama.
10. Nakon ugradnje uređaja njegov utikač mora biti lako dostupan. Nemojte rezati kabel i ne koristite produžni kabel ili razvodnik. Kabel se mora pružati na način da ne dolazi u dodir s vrućim predmetima i ne prelazi preko oštih rubova (opasnost požara uslijed pregrijavanja).
11. Nemojte uređaj ni uključivati niti isključivati uključivanjem i isključivanjem utikača u i iz utičnice. Ne izvlačite utikač iz utičnice povlačenjem za kabel. Kabel odspojite iz mreže tako što ćete primiti utikač i izvući ga. Nakon uporabe uvijek isključite okretni prekidač u položaj OFF (isključeno), odvojite uređaj od napajanja i zatvorite dovod vode.
12. Ne postavljajte uređaj na tepihe ili slične površine koje bi mogle blokirati ventilacijske otvore na bazi.
13. Nikada niti jedan predmet ne stavljajte u otvore uređaja, a na njega nemojte stavljati nikakve predmete (kao što su vaze, zdjele i slično).
14. Ne stavljajte cijev za ispušt vode vašeg stroja u umivaonik, kantu ili sudoper.
15. Ne dopustite djeci da se igraju s uređajem. Onemogućite djeci ili životinjama pristup uređaju. **Djeci mlađoj od 3 godine treba biti onemogućen pristup, osim kada su pod stalnim nadzorom.**
16. Čuvajte male dijelove koji se mogu naći u vrećici s dokumentacijom izvan dohvata djece.

17. Ne izlažite uređaj izravnim sunčevim zrakama, ne upotrebljavajte ga na otvorenom i ne ostavljajte ga na kiši.
18. Ne ostavljajte zapaljive tekućine u blizini aparata.
19. U perilici ne perite predmete koji su očišćeni, oprani, namočeni ili zamrljani zapaljivim ili eksplozivnim tvarima (vosak, ulje, boja, benzin, odmašćivači, kemijska otapala, petrolej itd.). Zabranjena je uporaba lako zapaljivih i eksplozivnih ili otrovnih otapala. Nemojte koristiti benzin, alkohol i drugo umjesto deterdženta. To bi moglo dovesti do požara ili eksplozije. **Zabranjeno je pranje tepiha.**
20. Ne dodirujte perilicu mokrim rukama dok radi. Nikada ne otvarajte ladicu deterdženta ili vrata stroja tijekom pranja i centrifugiranja.
21. Budite oprezni kada otvarate vrata nakon korištenja funkcije pare. Postoji opasnost od opekline parom i visokih temperatura na površini bubnja i na staklenom prozoru. Napravite korak unatrag i pričekajte da para nestane.
22. Ne dirajte tijekom pražnjenja odvodno crijevo i ispuštenu vodu. Za vrijeme rada perilice voda može doseći visoke temperature. Postoji opasnost od opekline.
23. U slučaju bilo kakvog kvara na uređaju, odmah prekinite dovod električne energije i zatvorite slavinu. Ne pokušavajte sami popraviti uređaj. Obratite se ovlaštenom servisu.
24. Ne zaboravite prije prve uporabe **UKLONITI SIGURNOSNE VIJKE** koji pričvršćuju bubanj tijekom prijevoza. Kvarovi perilice koji mogu nastati zbog vijaka koji nisu uklonjeni neće biti obuhvaćeni jamstvom.
25. Uređaj je namijenjen isključivo za kućnu upotrebu i za pranje samo tekstilnih materijala. U slučaju komercijalne uporabe ili uporabe koja nije u skladu s ovim priručnikom, jamstvo prestaje važiti.
26. Ova perilica rublja namijenjena je samo za upotrebu u unutarnjim prostorima.
27. Uređaj ne instalirajte u mokre ili vlažne prostorije, kao ni u prostorije s eksplozivnim ili korozivnim plinovima.
28. Djeca starosti od 8 godina i više, osobe smanjenih fizičkih ili umnih sposobnosti ili osobe s nedostatkom iskustva smiju koristiti ovaj

uređaj samo ako su pod nadzorom ili ih je iskusnija osoba uputila u siguran način korištenja, te razumiju sve opasnosti povezane s tim korištenjem. Poslove čišćenja i održavanja koje obavlja korisnik ne smiju raditi djeca osim ako su starija od 8 godina i pod nadzorom. Djeca mlađa od 8 godina moraju se držati podalje od uređaja i izvora napajanja.

29. Jamstvo će postati nevažeće bilo kojom intervencijom na uređaju koju ne obavi zaposlenik ovlaštenog servisa.
30. Jamstvo ne pokriva oštećenja uzrokovana vanjskim utjecajima (poplave, kemikalije, požar itd.).
31. Proizvođač ne odgovara za bilo kakvu štetu koja bi bila prouzročena nepravilnim uzemljenjem/korištenjem. **VISOKI NAPON!**
OPASNOST OD OZLJEDA!

PREPORUKA

- Prije upotrebe nove perilice rublja obratite se kvalificiranom instalateru ili ovlaštenom servisu kako bi vam pomogli postaviti je i pustiti u rad.
- Postavite perilicu na prozračno mjesto gdje postoji stalno kruženje zraka. Postavite uređaj tako da se vrata za pranje mogu potpuno otvoriti. Perilica rublja nije namijenjena za ugradnju i instaliranje u garniturama namještaja.
- Za rad perilice idealna temperatura okoline je od 15 °C do 25 °C.
- Smrznuta crijeva za vodu može ispucati i puknuti. U onim područjima u kojima temperatura pada ispod nule, niska temperatura može ugroziti siguran rad elektroničkih sklopova.
- Prvi ciklus pranja preporučamo provesti bez rublja na programu „90° bijeli pamuk“, tako da u ladicu za deterđent, u drugi pretinac, uspete ½ mjerne šalice deterđenta.
- Budući da trajnija izloženost zraku može dovesti do taloženja deterđenta za pranje rublja ili omekšivača, deterđent i omekšivač uspite u ladicu tek neposredno prije planiranog pranja.
- Program pretpranje preporučuje se koristiti samo za vrlo prljavo rublje.
- Količina rublja stavljena u stroj ne smije prelaziti maksimalno dozvoljenu količinu. Inače će se uređaj pokrenuti u sigurnom načinu rada.
- Perilicu koristite samo za pranje rublja koje je proizvođača označio kao prikladno za pranje u perilici.
- Kada koristite omekšivač i slične proizvode u vašoj perilici, slijedite preporuke proizvođača sredstva / omekšivača.
- Uvjerite se da u džepovima odjeće koju stavljate u perilicu nema stranih tijela (čavli, igle, kovanice, upaljači, šibice, spajalice, itd). Ti strani predmeti mogu oštetiti perilicu.
- Pranje jako prašnjave odjeće šteti perilici. Vrlo prašnavu odjeću protresite prije stavljanja u perilicu.
- Nikada ne otvarajte ladicu za deterđent za rublje tijekom rada uređaja.
- Ne otvarajte vrata silom tijekom rada perilice.
- Prije otvaranja vrata provjerite da u bubnju nije ostalo vode. Ne otvarajte vrata perilice rublja ako se vidi voda.
- Na kraju programa pričekajte najmanje 2 minute, a zatim otvorite vrata.
- Sumpor koji je sastojak izbjeljivača mrlja može uzrokovati koroziju. Iz tog razloga, nikada ne koristite izbjeljivače. Nikada nemojte koristiti tvari koje sadrže otapala (npr. tehnički benzin) za čišćenje perilice.
- Ako perilicu nećete koristiti neko duže vrijeme, isključite je iz mreže, zatvorite dovod vode i ostavite vrata otvorena. Unutarnji prostor će tako ostati suh i bez mirisa.

- Nakon završne kontrole, na kraju proizvodnog procesa, u stroju može ostati mala količina vode koja ne predstavlja opasnost za ispravnost vašeg stroja.

Opasnost od poplava

- Upotrijebite novi komplet crijeva isporučenih s uređajem
- Ne upotrebljavajte stari komplet crijeva.
- Nakon upotrebe uvijek isključite aparat iz napajanja i isključite dovod vode.
- Ne stavljajte cijev za ispust vode vašeg stroja u umivaonik, kantu ili sudoper.

Opasnost od pada ili ozljede

- Ne penjite se i ne sjedite na perilici rublja. Gornja ploča mogla bi se slomiti i mogli biste se ozlijediti.
- Ne naslanjajte se na vrata. Ne zatvarajte ih silom. Ako je teško zatvoriti vrata, pobrinite se da u perilici nema previše odjeće i da je dobro raspoređena.
- Osigurajte da su crijevo za ispust vode i kabel za dovod struje sigurni nakon ugradnje. Spoticanje i pad mogu uzrokovati ozljede.
- Ne okrećite uređaj naopako ili postrance.
- Nemojte podizati perilicu za izbočene dijelove (ladica za deterdžent, vrata). To bi moglo dovesti do oštećenja perilice ili ozljede.
- Manipulacija perilicom zahtijeva najmanje dvije osobe.

Sigurnost djece

- Djeci mlađoj od 3 godine treba biti onemogućen pristup, osim kada su pod stalnim nadzorom. Ne ostavljajte djecu bez nadzora u blizini perilice. Djeca se mogu zatvoriti u perilicu, a to može imati najteže moguće posljedice.
- Staklena vrata i površine perilice mogu biti vrlo vruće za vrijeme rada. Zaštitite malu djecu i životinje od dodirivanja tih površina.
- Pohranite ambalažu izvan dohvata djece. Postoji opasnost od gušenja
- Gutanje deterdženta može izazvati trovanje, a kontakt s kožom ili očima može izazvati nadražaj. Sredstva za pranje držite izvan dohvata djece.

OPIS

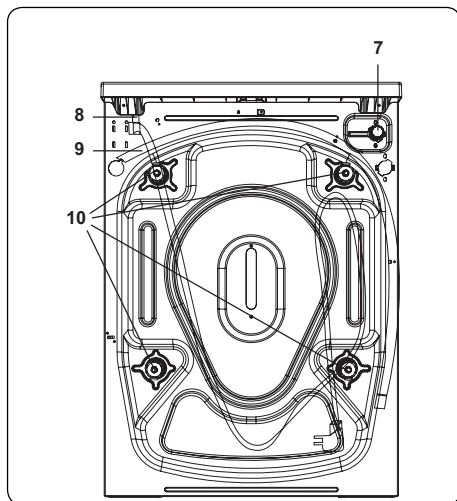
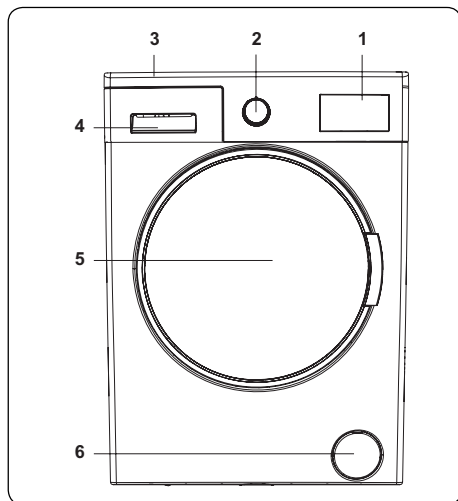

1. Zaslon
2. Odabir programa
3. Gornji poklopac
4. Odjeljak za sredstva za pranje
5. Buban
6. Poklopac filtra crpke
7. Ventil za dovod vode
8. Kabel za napajanje
9. Odvodno crijevo
10. Transportni vijci

INSTALACIJA

Uklanjanje transportnih vijaka

1. Prije pokretanja perilice, uklonite 4 transportna vijka i gumene podloške sa stražnje strane perilice. Ako se vijci ne uklone, mogu uzrokovati jake vibracije, buku i kvar na perilici rublja te će poništiti jamstvo.
2. Otpustite transportne vijke okrećući ih odgovarajućim ključem u smjeru kazaljke na satu.
3. Uklonite transportne vijke tako da ih ravno izvlačite.
4. Umetnite plastične čepove koji su isporučeni u vrećici zajedno s uređajem u rupe preostale nakon uklanjanja transportnih vijaka. Transportne vijke treba zadržati za buduću upotrebu.

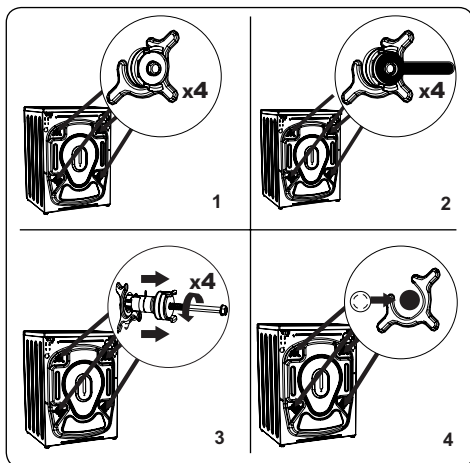

Napomena: Uklonite transportne vijke prije prve upotrebe perilice za pranje rublja. Kvarovi uzrokovani radom perilice s ugrađenim transportnim vijcima nisu pokriveni jamstvom.

Podešavanje nožica za izravnavanje / podešavanje podesivih zaustavljača

1. Nemojte instalirati perilicu na površinu (npr. tepih) koja bi spriječila provjetranje odozdo.
 - Da biste osigurali tihi rad bez vibracija, postavite ju na čvrstu površinu.
 - Perilicu možete poravnati pomoću podesivih nožica.
 - Otpustite plastičnu sigurnosnu maticu.
2. Da biste povisili perilicu, okrenite nožice u smjeru kazaljke na satu. Da biste snizili perilicu, okrenite nožice u smjeru suprotnom od kazaljke na satu.
 - Kad je perilica u vodoravnom položaju, zategnite sigurnosne matice okrećući ih u smjeru kazaljke na satu.
3. Nikada nemojte ispod perilice umetati karton, drvo ili druge slične materijale.
 - Pri čišćenju i pranju poda na koji je postavljena perilica pazite da ne poremetite vodoravni položaj perilice.

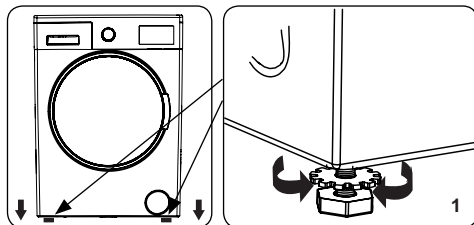

Spajanje na dovod električne struje

- Stroj za pranje rublja zahtijeva mrežno napajanje od 220-240 V, 50 Hz.
- Kabel za napajanje vaše perilice rublja opremljen je uzemljenim utikačem. Ovaj utikač uvijek treba umetnuti u utičnicu s uzemljenjem od 10 A.
- Ako nemate odgovarajuću utičnicu i uzemljeni osigurač, obratite se kvalificiranom električaru.
- Ne odgovaramo za bilo kakvu štetu nastalu povezivanjem uređaja na neuzemljenu utičnicu.

Napomena: Rukovanje perilicom rublja na niskom naponu skraćuje vijek trajanja i smanjuje performanse.

Crijevo za dovod vode

1. Ovisno o specifikacijama perilice, vaša perilica rublja može biti priključena na dovod hladne vode ili na hladnu i toplu vodu. Crijevo s bijelim čepom treba spojiti na dovod hladne vode, a crijevo s crvenim čepom na dovod tople vode (ako je dostupno).
 - Da biste spriječili istjecanje vode u spojeve, u pakiranju crijeva isporučuju se 1 ili 2 matice (ovisno o modelu vaše perilice rublja). Pričvrstite ove matice na kraj dovodnog crijeva koje se spaja na dovod vode.
2. Spojite nova dovodna crijeva na slavinu za vodu s navojem $\frac{3}{4}$ ".
 - Spojite bijeli kraj dovodnog crijeva na bijeli dovodni ventil na stražnjoj strani perilice, a crveni kraj crijeva na crveni dovodni ventil (ako se koristi).
 - Ručno pritegnite spojeve. Ako sumnjate u svoje sposobnosti, obratite se kvalificiranom vodoinstalateru.
 - Protok vode s tlakom od 0,1 - 1 MPa omogućit će vašoj perilici rukavica optimalnu učinkovitost (tlak 0,1 MPa znači da više od 8 litara vode u minuti protječe kroz potpuno otvorenu slavinu).
3. Nakon što su sve veze uspostavljene, uključite dovod vode i pažljivo provjerite ima li curenja.
4. Osigurajte da nova crijeva za dovod vode nisu stegnuta, pritisnuta, uvijena, previjena ili naborana.
 - Ako je vaša perilica rublja priključena na dovod tople vode, temperatura opskrbe toplom vodom ne smije biti viša od 70 ° C.

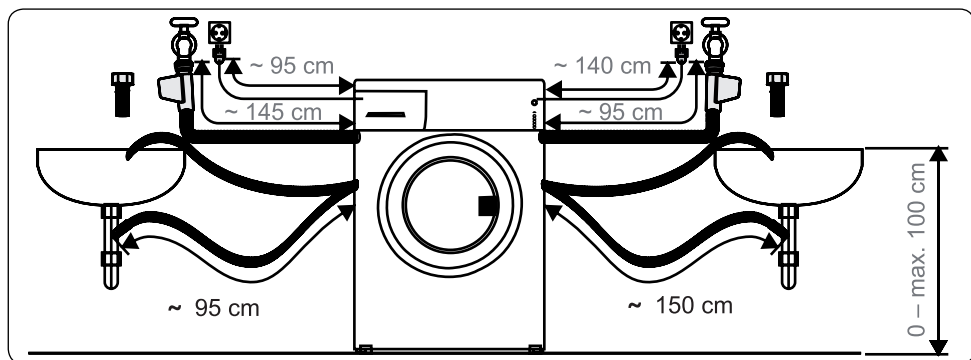

Napomena: Perilica rublja mora biti spojena na dovod vode samo s novim isporučenim crijevom za dovod. Stara crijeva se ne smiju ponovno koristiti.

Spajanje odovoda vode*

- Spojite odvodno crijevo na postolje ili na izlazno koljeno na umivaoniku pomoću druge opreme.
- Nikada ne pokušavajte produžiti odvodno crijevo.
- Ne stavljajte crijevo za ispuštanje vode iz perilice u posudu, kantu ili kadu.
- Pazite da odvodno crijevo nije savijeno, previjeno, zgnječeno ili produženo.
- Odvodno crijevo ne smije biti više od 100 cm od tla.

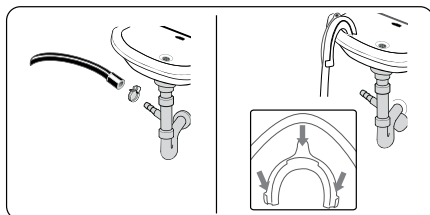

* Kuka za pričvršćivanje na sudoper uključena je samo uz odabrane modele.

ODJELJCI ZA SREDSTVA ZA ČIŠĆENJE

1. Odjeljak za tekuće sredstvo za pranje*
 - g) S dodatnom posudom za tekuće sredstvo za pranje*
 - h) S pregradom za dio broj II (bez dodatnog spremnika)*
2. Spremnik za deterdžent
3. Spremnik omekšivača
4. Spremnik praška za pranje za pretpranje
5. i 6.: Posuda za mjerenje deterdženta u prahu sa skalom*

Varijanta A) s dodatnom posudom za tekuće sredstvo za pranje* **Varijanta B) s pregradom za dio broj II (bez dodatnog spremnika)***

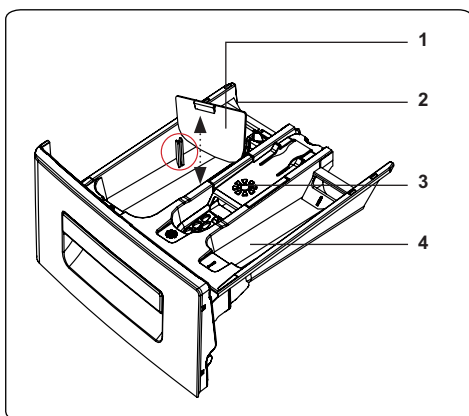
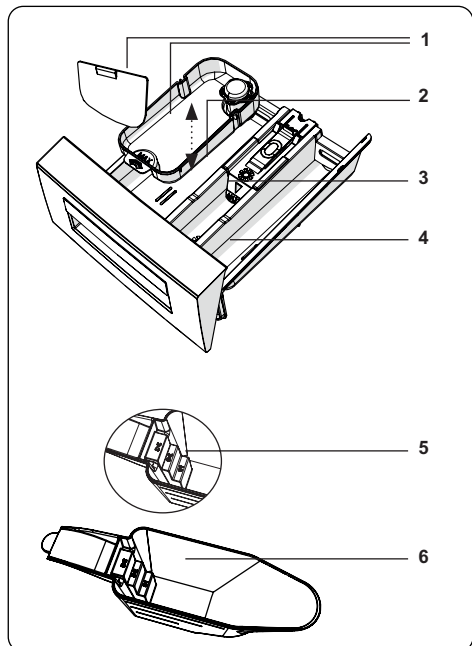
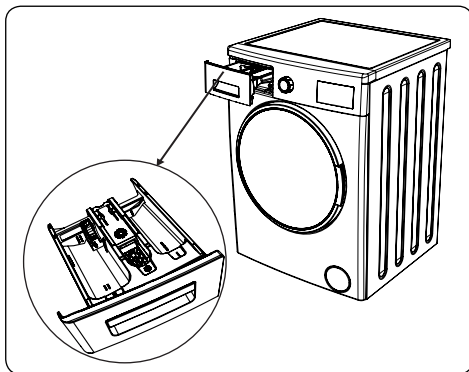
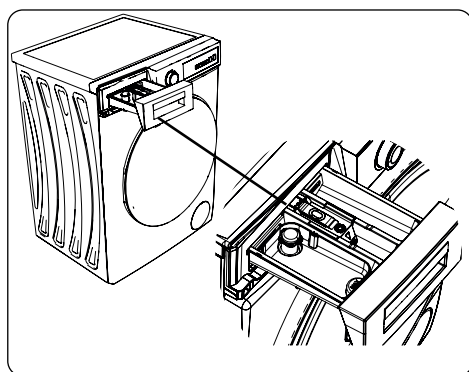

* Dodaci za spremnik sredstva za pranje razlikuju se ovisno o modelu uređaja.

Odjeljci

Spremnik za sredstvo za pranje:

Ovaj odjeljak je određen za tekuće ili praškaste deterdžente ili sredstva za uklanjanje kamenca.

Spremnik omekšivača/škroba:

Ovaj je odjeljak namijenjen za omekšivače ili škrob. Postupite prema proizvođačevim uputama na ambalaži. Ako omekšivači ostavljaju tragove na rublju nakon upotrebe, pokušajte ih razrijediti ili upotrijebite tekući omekšivač.

Spremnik deterdženta za predpranje:

Ovaj spremnik trebali biste koristiti samo ako ste odabrali funkciju predpranja. Funkciju predpranja preporučujemo samo za vrlo prljavo rublje.

Odabir programa

- Da biste odabrali željeni program, okrenite birač programa u smjeru kazaljke na satu ili u smjeru suprotnom od kazaljke na satu dok oznaka na biraču programa nije usmjerena na odabrani program.
- Provjerite je li birač programa točno na programu koji želite odabrati.

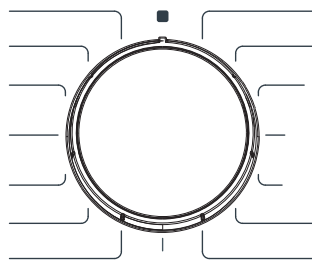

Zaslon

1. Tipka za podešavanje temperature vode
2. Tipka za podešavanje brzine okretanja
3. Tipka za dodatnu funkciju*
4. Tipka Start/Pauza
5. Zaslon

Na zaslonu će se prikazati timer za odgodu početka (ako je postavljen), postavljena temperatura i brzina centrifuge, sve ostale odabrane funkcije.

Kad je odabrani program završen, na zaslonu će se pojaviti END (KRAJ). Zaslon također pokazuje ima li perilica grešku.

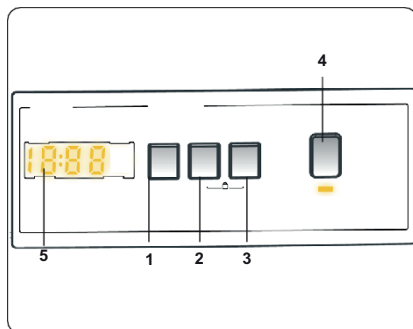

KORIŠTENJE PERILICE

Priprema rublja

1. Slijedite upute s etiketa na odjeći.
 - Razdijelite rublje prema vrsti (pamuk, sintetika, osjetljivo rublje, vuna itd.), temperaturi pranja (hladno, 30°, 40°, 60° ili 90°) i stupnju prljavosti (lagano zaprljano, zaprljano, vrlo zaprljano).
2. Nikada ne perite obojeno i bijelo rublje zajedno.
 - Tamne tkanine mogu sadržavati višak boje i treba ih prati nekoliko puta odvojeno.
3. Pazite da na rublju ili džepovima nema metalnih predmeta; uklonite ih.

POZOR: Jamstvo ne pokriva nedostatke koji nastanu uslijed oštećenja stranim materijalom.

4. Zatvorite patentne zatvarače, sve kuke i ušice.
5. Uklonite metalne ili druge kukice sa zavjesa, odnosno stavite ih u mrežu za pranje ili vreću.
6. Preokrenite odjevne predmete poput hlača, pletiva, majica i vesti naopako.
7. Čarape, maramice i druge male komade perite u mreži za pranje.

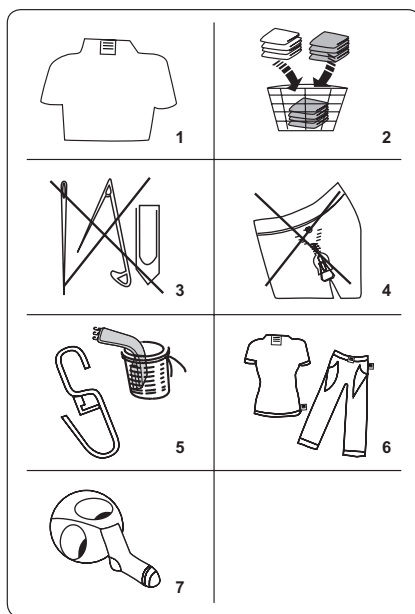

Simboli za održavanje odjeće

Normalno pranje	Maksimalna temperatura pranja 90 °C	Maksimalna temperatura pranja 60 °C
Maksimalna temperatura pranja 30 °C	Ručno pranje	Zabrana pranja
Možete izbjeljivati	Ne izbjeljivati	Najviša temperatura glačanja je 110 °C
Najviša temperatura glačanja je 150 °C	Najviša temperatura glačanja je 200 °C	Ne glačati
Kemijsko čišćenje	Zabrana kemijskog čišćenja	Raširiti
Objesiti mokro	Sušiti obješeno	Ne sušiti u sušilici



Može se čistiti benzinom, alkoholom i trifluor-trikloretnom



Može se čistiti s benzinom, perkloretilenom



Može se čistiti perkloretilenom, R11, R113 i benzinom

Stavljanje rublja u perilicu

- Otvorite vrata perilice.
- Rasporedite rublje ravnomjerno u perilici rublja.

NAPOMENA: Pazite da ne premašite maksimalno opterećenje bubnja jer bi to moglo dovesti do loših rezultata pranja i gužvanja rublja. Informacije o kapacitetu perilice mogu se naći u tablici programa pranja.

Sljedeća tablica prikazuje približnu težinu uobičajenih vrsta rublja:

TIP RUBLJA	TEŽINA (g)
Ručnik	200
Posteljina	500
Bade-mantil	1.200
Pokrivač	700
Jastučnica	200
Donje rublje	100
Stolnjak	250

- Svaki komad rublja stavite zasebno.
- Pazite da se između gumene brtve i vrata ne nađu nikakvi predmeti.
- Lagano pritiskajte vrata dok ne kliknu.
- Pazite da su vrata potpuno zatvorena, inače se program neće pokrenuti.

Dodavanje deterdženta u perilicu

Količinu deterdženta za pranje odredit ćete na osnovu sljedećih kriterija:

- Ako je rublje samo malo zaprljano, nemojte ga predprati. Stavite malu količinu deterdženta (prema uputama proizvođača) u odjeljak II ladice za deterdžent.
- Ako je rublje previše prljavo, odaberite program predpranja i stavite ¼ deterdženta koji ćete koristiti u odjeljak I ladice za deterdžent, a ostatak u odjeljak II.
- U perilici rublja koristite deterdžente prilagođene za automatske perilice. Slijedite upute proizvođača u vezi s količinom deterdženta koji se koristi.
- U područjima s tvrdom vodom potrebno je više deterdženta.
- Što je veća količina rublja, to je i količina potrebnog deterdženta veća.
- U srednji prostor ladice za deterdžent umetnite omekšivač. Ne prelazite crtu MAX.
- Gusti omekšivači mogu začepiti ladicu i trebaju se razrijediti.
- Tekući deterdženti mogu se koristiti u svim programima bez pretpranja. U tom slučaju upotrijebite dodatnu posudu za tekuće sredstvo za pranje* ili umetnite pregradu* u utore u odjeljku broj II. Koristite crtice na mjerачu kao vodilicu za punjenje ladice do željene razine.

* Dodaci za spremnik sredstva za pranje razlikuju se ovisno o modelu uređaja.

Rad perilice rublja

1. Priključite perilicu na napajanje.
 2. Otvorite dovod vode.
- Otvorite vrata perilice.
 - Rasporedite rublje ravnomjerno u perilici rublja.

- Lagano pritisakajte vrata dok ne kliknu.

POZOR: PRIJE POKRETANJA PERILICE PO PRVI PUT (ILI NAKON ČIŠĆENJA FILTRA PUMPE), ULIJTE Približno 1L ČISTE VODE U BUBANJ KAKO BISTE POTOPILI PUMPU. AKO U BUBNJU NEMA DOVOLJNO VODE, NA ZASLONU SE POJAVLJUJE PORUKA O POGREŠCI E02.

Odabir programa

Pomoću tablice programa odaberite najprikladniji program za vaše rublje.

Sustav detekcije polovičnog opterećenja

Vaš uređaj opremljen je sustavom za detekciju polovičnog opterećenja.

Ako u perilicu stavite manje od polovice maksimalne količine rublja, ona će automatski postaviti funkciju polovičnog punjenja bez obzira na odabrani program. To znači da je potrebno manje vremena za dovršetak odabranog programa i troši manje vode i energije.

Dodatne mogućnosti rada

Možete odabrati dodatnu funkciju prije pokretanja programa.

- Na upravljačkoj ploči pritisnite gumb ispod simbola dodatne funkcije.
- Ako svijetli simbol dodatne funkcije, to znači da je funkcija aktivirana.
- Ako simbol dodatne funkcije blica, to znači da je funkcija nije odabrana.

Razlog zašto značajka nije aktivirana:

- **Dodatna funkcija nije kompatibilna s odabranim programom.**
- **Perilica je u programu došla previše daleko, da bi se odabrala dodatna funkcija.**
- **Dodatna funkcija koju ste odabrali nije kompatibilna s drugom dodatnom funkcijom koju ste prethodno odabrali.**

Odabir temperature (gumb br.1)

Pomoću gumba za podešavanje temperature vode promijenite automatski programiranu temperaturu vode.

Nakon odabira programa, automatski se postavlja maksimalna temperatura za taj program. Da biste promijenili temperaturu, pritisnite tipku za podešavanje temperature vode dok se na ne pojavi željena temperatura.

Postepeno možete smanjiti temperaturu vode između maksimalne temperature vode odabranog programa i hladnog pranja (–) jednostavnim pritiskom na tipku za podešavanje temperature.

Ako ste premašili temperaturu vode koju želite postaviti, pritisnite ponovo tipku za temperaturu vode dok se ponovno ne prikaže željena temperatura.

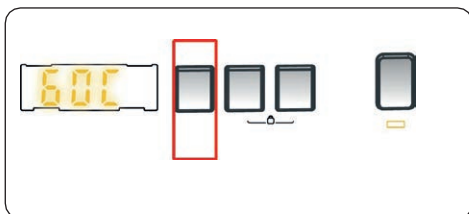

Odabir brzine centrifuge (gumb br. 2)

Nakon odabira programa, automatski se postavlja maksimalna brzina centrifuge.

Da biste promijenili brzinu centrifuge s maksimalne brzine na 0 (-), pritisnite tipku brzine centrifuge dok se ne prikaže željena brzina.

Ako ste premašili željenu brzinu centrifuge, pritisnite ponovo tipku za podešavanje brzine centrifuge sve dok se željena brzina ponovno ne prikaže.

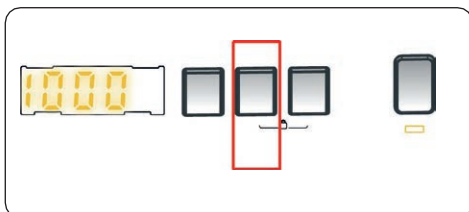

Tipka funkcije 3*

Dodatne funkcije gumba 3 mogu se razlikovati ovisno o modelu uređaja.

Tipka za odgođeni start*

- Jednom pritisnete tipku odgođenog starta.
- Na zaslonu se prikazuje „1 h“.
- Simbol odgođenog starta će zasvijetliti na zaslonu.
- Pritisnite tipku Odgođeni start nekoliko puta dok se na zaslonu ne pojavi željeno vrijeme.
- Ako ste preskočili vrijeme odgođenog starta koje želite postaviti, pritisnite gumb Odgođeni start više puta sve dok se ponovno ne prikaže željeno vrijeme.
- Morate pritisnuti gumb Start / Pauza da bi funkcija odgođenog starta funkcionirala.
- Pritisnite gumb "Start / Pauza" da biste aktivirali funkciju odgođenog starta.
- Da biste otkazali funkciju odgođenog starta nakon što ste je postavili, jednom pritisnite gumb Odgođeni start. Simbol odgođenog starta na zaslonu se gasi.
- Da biste dodali / uklonili rublje kad je aktivna funkcija odgođenog starta, morate pritisnuti gumb Start / Pauza. Nakon dodavanja / uklanjanja rublja, morate ponovno pritisnuti tipku Start / Pauza da biste aktivirali funkciju odgođenog starta.

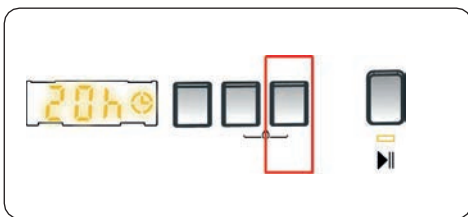

Steam Assistant*

Zahvaljujući primjeni pare, možete smanjiti nabore odjeće nakon pranja. Para prodire i olabavljuje odjeću, eliminira nabore i ostavlja našu odjeću mekom i ugodnom.

Antialergijska funkcija*

Ovom funkcijom možete postaviti dodatno pranje. Perilica rublja obavlja sve korake ispiranja vrućom vodom. Ovu postavku preporučujemo za rublje koje se nosi na osjetljivoj koži, dječju odjeću i donje rublje. Odaberite ovu funkciju pritiskom na tipku Antialergijske funkcije kada se prikaže simbol ☼.

Jednostavno glačanje*

Kada koristite ovu funkciju, rublje će biti manje zgužvano na kraju odabranog programa pranja. Odaberite ovu funkciju pritiskom na gumb Jednostavno glačanje kada se prikaže simbol 🧺.

Predpranje*

Ova dodatna funkcija omogućuje pretpranje jako zaprljanog rublja prije pokretanja glavnog programa pranja. Kada koristite ovu funkciju, morate sipati prašak za pranje u prednji odjeljak u prednjoj ladici. Odaberite ovu funkciju pritiskom na tipku Pretpranje kada se prikaže simbol ⬇️.

Dodatno ispiranje*

Ovom dodatnom funkcijom možete postaviti dodatno ispiranje rublja na kraju odabranog programa. Odaberite ovu funkciju pritiskom na tipku Dodatno ispiranje kada se prikaže simbol ⬆️.

Brzo pranje*

Korištenjem ove funkcije možete oprati rublje u kraćem vremenu i potrošiti manje energije i vode. Preporučamo korištenje ove opcije samo ako perete manje od polovice maksimalne količine suhog rublja za odabrani program. Odaberite ovu funkciju pritiskom na tipku Brzo pranje kada se prikaže simbol ⚡.

Napomena: Ako u perilicu stavite manje od polovice maksimalne količine rublja, ona će automatski postaviti funkciju polovičnog punjenja, bez obzira na odabrani program. To znači da je potrebno manje vremena za dovršetak odabranog programa i troši manje vode i energije. Ako vaša perilica rublja prepozna da je polovično napunjena, simbol ⚡ automatski će se pojaviti na zaslonu.

Bez centrifuge*

Ako ne želite centrifugirati rublje, možete koristiti ovu dodatnu funkciju. Kada se upali svjetlo simbola 🌀, možete aktivirati program pritiskom na tipku Otkazi centrifugu.

Hladno pranje*

Ovu pomoćnu funkciju možete koristiti kada odjeću želite prati u hladnoj vodi (u vodi iz slavine). Kada se upali svjetlo simbola , možete aktivirati program pritiskom na tipku Hladno pranje na zaslonu.

Tipka Start/Pauza (gumb br. 4)

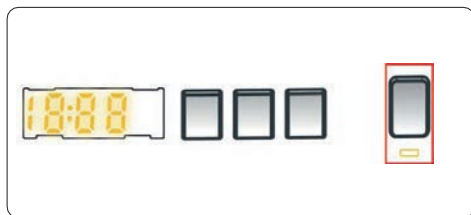

Da biste pokrenuli odabrani program, pritisnite gumb Start / Pauza. Kad prebacite perilicu u stanje mirovanja, na zaslonu će treptati lampica Start / Pauza.

Zaštita od djece (gumbi 2 i 3 istovremeno)

Funkcija Roditeljske zaštite omogućuje zaključavanje tipki tako da se odabrani ciklus pranja nenamjerno ne može promijeniti.

Da biste aktivirali roditeljsku zaštitu, istodobno pritisnite i držite tipke 4 i 5 najmanje 3 sekunde. Nakon aktiviranja roditeljske zaštite, "CL" svijetli na zaslonu 2 sekunde.

Ako pritisnete bilo koju tipku ili promijenite program odabran pomoću birača programa kada je aktivirana roditeljska zaštita, simbol "CL" zasvijetlit će na zaslonu 2 sekunde.

Ako perilica rublja već pere, zaštita za djecu je aktivna i pokušavate promijeniti program okretanjem birača programa u položaj PREKID, a zatim u željeni program, perilica će nastaviti prati bez promjene.

Da biste deaktivirali roditeljsku zaštitu, istovremeno pritisnite i držite tipke 3 i 5 najmanje 3 sekunde dok simbol "CL" ne nestane sa zaslona.

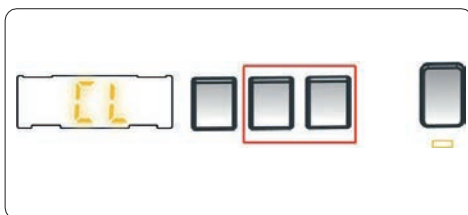

Prekidanje programa

Odabrani program može se prekinuti u bilo kojem trenutku:

1. Programator namjestite u položaj „STOP“.
2. Perilica zaustavlja ciklus pranja i program se otkazuje.
3. Okretanjem birača PROGRAM na bilo koji drugi program ispustit ćete vodu iz perilice rublja.
4. Vaša perilica rublja ispraznit će potrebnu vodu i prekinuti program.

Sada možete odabrati i pokrenuti novi program.

Kraj programa

Vaša perilica će se sama zaustaviti kad završi odabrani program.



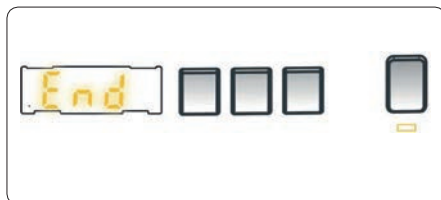











- Na zaslonu će se prikazati END (KRAJ).
- Možete otvoriti vrata perilice i izvaditi rublje.
- Ostavite vrata perilice otvorena kako bi se unutrašnjost perilice osušila.
- Programator namjestite u položaj OFF (ISKLUČENO).
- Odsvojite perilicu iz utičnice.
- Zatvorite dovod vode.



TABLICA PROGRAMA

Program	Temperatura pranja °C	Odjeljak za deterdžent	EWS 601001 BLACKLINE		EWF 601000/601002 BlackLine		Jako zaprijano pamučno i laneno rublje (donje rublje, plahte, stolnjaci, ručnici).
			Vrijeme/min	Max. kapacitet	Vrijeme/min	Max. kapacitet	
Pamuk	*60-90-80-70-40	2	200	6	200	6	Uobičajeno zaprijani pamučni i laneni tekstil (donje rublje, plahte, stolnjaci, ručnici).
Eco 40-60	*40-60	2	180	6	193	6	Uobičajeno zaprijani pamučni i laneni tekstil (donje rublje, plahte, stolnjaci, ručnici).
Pamuk s predpranjem	*60-50-40-30 -°-°C	1 1 2	156	6	164	6	Uobičajeno zaprijani pamučni i laneni tekstil (donje rublje, plahte, stolnjaci, ručnici).
Pamuk 20	*20 -°-°C	2	96	3	96	3	Manje zaprijani pamučni i laneni tekstil (donje rublje, plahte, stolnjaci, ručnici, posteljina itd.).
Šareno	*40-30 -°-°C	2	195	6	195	6	Manje zaprijani pamučni i laneni tekstil (donje rublje, plahte, stolnjaci, ručnici, posteljina itd.).
Vuna	*30 -°-°C	2	39	2	39	2	Za osjetljive (uglavnom vunene) tkanine označene oznakom "može se prati u perlici".
Ispiranje	*-°-°C	-	30	6	30	6	Dodatno ispiranje bilo koje vrste rublja nakon pranja.
Antialergijski	*60-50-40-30 -°-°C	2	197	3	197	3	Dječja odjeća i rublje za osobe koje pate od alergija.
Centrifuga/cijeđenje	*-°-°C	-	15	6	15	6	Dodatna centrifuga bilo koje vrste rublja nakon pranja.
Ručno pranje	*30 -°-°C	2	90	2	90	2	Rublje za koje se preporučuje ručno pranje ili osjetljivo rublje.
Sportska odjeća	*40-30 -°-°C	2	110	3	110	3	Jako zaprijani ili sintetički tekstil (najlonske čarape, majice kratkih rukava, bluze, sintetičke tkanine itd.).
Mix	*40-30 -°-°C	2	105	3	105	3	Prijavi pamučni, sintetički, obojeni i laneni tekstili mogu se prati zajedno.
Traperice/tamna odjeća	*30 -°-°C	2	96	3	96	3	Crna i tamna odjeća od pamuka, miješanih vlakana ili traperica. Prati obrnuto naopako. Traperice često sadrže višak boje i mogu puštati boju tijekom prvih nekoliko pranja.
Brzo 60' (**)	*60-50-40-30 -°-°C	2	60	3	60	3	Prijavi pamučni, obojeni i laneni tekstil opran na 60 °C tijekom 60 minuta.
Brzo 15' (***)	*30 -°-°C	2	15	2	15	2	Lagano zaprijane pamučne, obojene i lanene tkanine možete prati kratko, 15 minuta.

TABLICA PROGRAMA

Program	Temperatura pranja °C	Odjeljak za deterdžent	EWF 701000 BLACKLINE		EWF 801200 BLACKLINE	
			Vrijeme/ min	Max. kapacitet	Vrijeme/ min	Max. kapacitet
 Pamuk	*60-90-80-70-40	2	230	7	235	8
Eco 40-60	*40-60	2	208	7	218	8
 Pamuk s predpranjem	*60-50-40-30- ^u - ^o -°C	1 1 2	164	7	164	8
 Pamuk 20	*20- ^u - ^o -°C	2	96	3,5	96	4
 Šareno	*40-30- ^u - ^o -°C	2	225	7	230	8
 Vuna	*30- ^u - ^o -°C	2	39	2,5	43	2,5
 Ispiranje	* ^u - ^o -°C	-	30	7	30	8
 Antialergijski	*60-50-40-30- ^u - ^o -°C	2	197	3,5	197	4
 Centrifuga/cijeđenje	* ^u - ^o -°C	-	15	7	17	8
 Ručno pranje	*30- ^u - ^o -°C	2	90	2,5	90	2,5
 Sportska odjeća	*40-30- ^u - ^o -°C	2	110	3,5	110	3,5
 Mix	*40-30- ^u - ^o -°C	2	105	3,5	105	3,5
 Traperice/tamna odjeća	*30- ^u - ^o -°C	2	96	3,5	96	3,5
 Brzo 60' (**)	*60-50-40-30- ^u - ^o -°C	2	60	3	60	4
 Brzo 15' (***)	*30- ^u - ^o -°C	2	15	2	15	2

Jako zaprijano pamučno i laneno rublje (donje rublje, plahte, stolnjaci, ručnici).

Uobičajeno zaprijani pamučni i laneni tekstil (donje rublje, plahte, stolnjaci, ručnici).

Uobičajeno zaprijani pamučni i laneni tekstil (donje rublje, plahte, stolnjaci, ručnici).

Manje zaprijani pamučni i laneni tekstil (donje rublje, plahte, stolnjaci, ručnici, posteljina itd.).

Manje zaprijani pamučni i laneni tekstil (donje rublje, plahte, stolnjaci, ručnici, posteljina itd.).

Za osjetljive (uglavnom vunene) tkanine označene oznakom *može se prati u perlici*.

Dodatno ispiranje bilo koje vrste rublja nakon pranja.

Dječja odjeća i rublje za osobe koje pate od alergija.

Dodatna centrifuga bilo koje vrste rublja nakon pranja.

Rublje za koje se preporučuje ručno pranje ili osjetljivo rublje.

Jako zaprijani ili sintetički tekstil (najlonske čarape, majice kratkih rukava, bluze, sintetičke tkanine itd.).

Prijavi pamučni, sintetički, obojeni i laneni tekstili mogu se prati zajedno.

Crna i tamna odjeća od pamuka, miješanih vlakana ili traperica. Prati obrnuto naopako. Traperice često sadrže višak boje i mogu puštati boju tijekom prvih nekoliko pranja.

Prijavi pamučni, obojeni i laneni tekstil opran na 60 °C tijekom 60 minuta.

Lagano zaprijane pamučne, obojene i lanene tkanine možete prati kratko, 15 minuta.

NAPOMENA: TRAJANJE PROGRAMA MOŽE SE PROMIJENITI OVISNO O KOLIČINI RUBLJA, TIPU VODE, OKOLNOJ TEMPERATURI I ODABRANIM DRUGIM FUNKCIJAMA.

- (*) Temperatura vode programa je na zadanoj tvorničkoj postavci.
- (**) Ako vaša perilica rublja ima funkciju brzog pranja, možete uključiti opciju brzog pranja na ploči i napuniti perilicu s 2 kg ili manje rublja i oprati ga za 30 minuta.
- (***) kratkog vremena pranja ovog programa, preporučujemo upotrebu manje deterdženta. Ako perilica otkrije neravnomjerno opterećenje, program može trajati duže od 15 minuta. Vrata perilice mogu se otvoriti 2 minute nakon završetka ciklusa pranja. (Ovo dvominutno razdoblje nije uključeno u vrijeme trajanje programa). Prema uredbama 1015/2010 i 1061/2010, program 1 je "standardni program za pamuk na 60 °C", a program 2 je "standardni program za pamuk na 40 °C".
- Program Eco 40-60 može se koristiti u istom ciklusu za čišćenje srednje zaprljanog pamuka s preporučenom temperaturom pranja od 40 °C ili 60 °C, a ovaj se program koristi za procjenu usklađenosti s EU zakonima o ekološkom dizajnu.
- Energetski najučinkovitiji programi obično su programi na kojima se pere duže na nižim temperaturama.
- Punjenje perilice rublja u kućanstvu do kapaciteta koje je proizvođač odredio za odgovarajuće programe pridonijeti će uštedi energije i vode.
- Trajanje programa, potrošnja energije i potrošnja vode mogu se razlikovati ovisno o količini i vrsti punjenja, odabranim dodatnim funkcijama, vrsti vode i temperaturi okoline.
- Za programe pranja koji peru na niskim temperaturama, preporučuje se korištenje tekućeg deterdženta. Količina deterdženta ovisi o količini rublja i stupnju zaprljanosti. Slijedite preporuke proizvođača deterdženta za utrošenu količinu.
- Brzina centrifuge utječe na buku i sadržaj zaostale vlage. Što je veća brzina centrifuge u fazi centrifugiranja, to je veća buka i niži je sadržaj zaostale vlage.
- Pristup bazi podataka proizvoda, u kojoj su pohranjene informacije o modelu, je omogućen čitanjem QR koda na energetskoj naljepnici.
- Tablica s podacima o potrebi za vodom i energijom u pojedinim programima nalazi se na zadnjim stranicama ovog priručnika.

Važne informacije

- Koristite samo deterdžente, omekšivače i dodatke prikladne za automatske perilice. Stvorila se prekomjerna pjena i aktivirao se automatski sustav upijanja pjene zbog upotrebe previše deterdženta.
- Preporučujemo redovito čišćenje perilice rublja svaka 2 mjeseca. Za redovito čišćenje koristite program Drum Clean (čišćenje bubnja). Ako vaša perilica rublja nema program Drum Clean, upotrijebite program Cotton 90. Ako je potrebno, koristite samo prikladna sredstva za uklanjanje kamenca razvijena posebno za perilice rublja.
- Nikada ne otvarajte vrata dok perilica radi. Vrata perilice mogu se otvoriti 2 minute nakon završetka ciklusa pranja.
- Radove na ugradnji i popravku uvijek mora izvoditi ovlaštenu predstavnik servisa kako bi se izbjegli mogući rizici. Proizvođač nije odgovoran za štetu koja može nastati tijekom postupaka koje izvode neovlaštene osobe.

ČIŠĆENJE I ODRŽAVANJE

Upozorenje

Prije održavanja i čišćenja isključite uređaj i izvucite kabel za napajanje. Prije početka održavanja i čišćenja perilice rublja zatvorite dovod vode.

Za čišćenje perilice rublja nemojte koristiti otapala, abrazivna sredstva za čišćenje, sredstva za čišćenje stakla ili univerzalna sredstva za čišćenje. Kemikalije koje sadrže mogu oštetiti plastične površine uređaja i ostale dijelove.

Filtri na dovodu vode

Filtri na dovodu vode sprječavaju ulazak prljavštine i stranih materijala u perilicu rublja.

Preporučujemo čišćenje ovih filtara čim u perilicu ne uđe dovoljno vode, iako je dovod vode prikopčan i slavina je otvorena. Preporučujemo čišćenje filtra za dovod vode svaka 2 mjeseca.

- Odvijte dovodno crijevo (crijeva) iz perilice rublja.
- Da biste uklonili filter za dovod vode iz ventila za punjenje, upotrijebite dugačka kliješta i pažljivo uklonite plastičnu šipku na filteru.
- Drugi filter za dovod vode nalazi se na kraju dovodnog crijeva koje ulazi u slavinu. Da biste uklonili drugi filter za dovod vode, upotrijebite dugačka kliješta i pažljivo uklonite plastičnu šipku na filteru.
- Temeljito očistite filter mekom četkom, operite sapunicom i temeljito isperite. Lagano pritisnite i gurnite filter na mjesto.

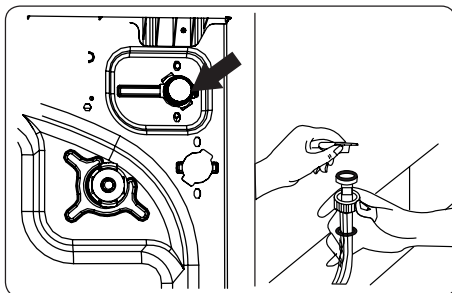

POZOR: Filtri na ventilu za dovod vode mogu se začepiti zbog loše kvalitete vode ili lošeg održavanja i mogu biti oštećeni. To može uzrokovati curenje vode. Takvi kvarovi nisu pokriveni jamstvom.

Filter crpke

Filtracijski sistem crpke vaše perilice rublja produljuje život crpke sprečavajući nečistoću da uđe u perilicu rublja. Preporučujemo čišćenje filtra crpke svaka 2 mjeseca.

Filter crpke nalazi se iza poklopca u donjem desnom prednjem kutu.

Čišćenje filtra crpke:

1. Otvorite poklopac. Možete koristiti pregradu s tekućim prahom kao što je prikazano na slici.
2. Umetnite kraj mjerne čaše ili mjerač razine tekućine u otvor poklopca i lagano ga gurnite natrag. Poklopac će se otvoriti.
3. Prije otvaranja stavite posudu ispod poklopca filtra koja će zahvatiti ostatke vode iz perilice rublja.
4. Otpustite filter okretanjem u smjeru suprotnom od kazaljke na satu i povucite ga kako biste ga uklonili. Pričekajte da voda iscuri.

NAPOMENA: Ovisno o količini vode u perilici, možda će biti potrebno nekoliko puta isprazniti spremnik za vodu.

5. Mekanom četkom uklonite sve strane materijale iz filtra.
6. Nakon čišćenja vratite filter na mjesto i okrenite ga u smjeru kazaljke na satu da biste ga učvrstili.
7. Pri zatvaranju poklopca filtra, pobrinite se da se nosači unutar poklopca uklapaju u rupe na strani prednje ploče.
8. Zatvorite poklopac filtra.

POZOR: Voda u crpki može biti vruća, pričekajte da se ohladi prije čišćenja ili održavanja.

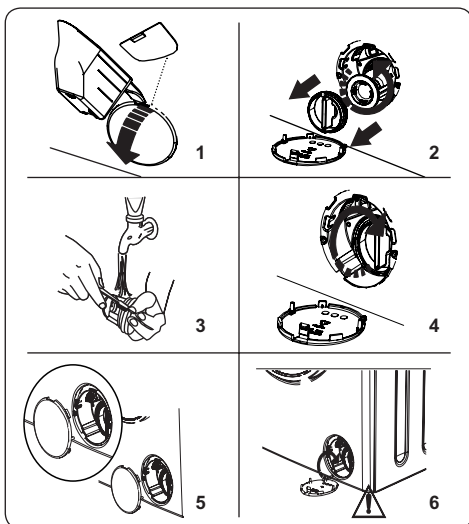

Odjeljak za deterdžent

Korištenje deterdženta može s vremenom dovesti do taloženja u ladici za deterdžent. Preporučujemo uklanjanje ladice svaka 2 mjeseca i čišćenje nakupljenih ostataka.

Uklanjanje ladice za sredstva za pranje:

- Povucite ladicu prema naprijed tako da je potpuno izvučena.
- Pažljivo pritisnite ladicu (pogledajte sliku niže) i izvucite ladicu.
- Očistite ladicu vodom i mekanom četkom.
- Ako u ladici ostane nečistoća, uklonite je mekom četkom. Pazite da u perilicu ne uđe zaostala nečistoća.
- Ladicu temeljito osušite i gurnite natrag.
- **Ne perite ladicu za deterdžent u perilici posuđa.**

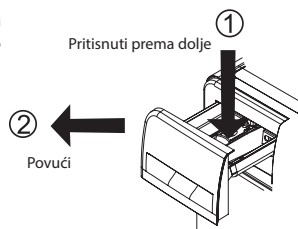

Čep za ispiranje / tijelo / bubanj

1. Čep za ispiranje

Uklonite ladicu za deterdžent i skinite čep za ispiranje. Temeljito uklonite sav preostali omekšivač. Nakon čišćenja vratite čep za ispiranje i provjerite je li pravilno smješten.

2. Tijelo

Koristite blago neabrazivno sredstvo za čišćenje ili sapun i vodu za čišćenje vanjskog kućišta. Obrišite temeljito mekom krpom.

3. Bubanj

Ne ostavljajte metalne predmete poput igala, spajalica, novčića itd. u perilici rublja. Mogu uzrokovati nastajanje hrđe na bubnju. Za čišćenje hrđe koristite sredstvo za čišćenje bez klora i slijedite upute proizvođača deterdženta. Nikada nemojte koristiti žičanu četku ili slične tvrde predmete za čišćenje mrlja od hrđe.

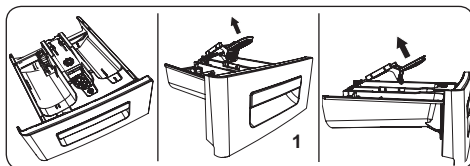

RJEŠENJE PROBLEMA

Perilicu treba popravljati ovlašteni servis. Ako perilicu trebate popraviti ili ako ne možete riješiti problem pomoću uputa niže, trebali biste:

- Uređaj isključite iz struje.
- Zatvorite dovod vode.

GREŠKA	MOGUĆI UZROK	RJEŠENJE PROBLEMAU
Perilica se ne pokreće.	Perilica nije spojena na električnu mrežu.	Spojite perilicu na električnu mrežu.
	Osigurači su neispravni.	Zamijenite osigurače.
	Nema napajanja iz mreže.	Prekontrolirajte napajanje iz mreže.
	Tipka Start/Pauza nije pritisnuta.	Pritisnite tipku Start/Pauza
	Položaj birača programa "stop".	Postavite birač programa na željeni položaj.
Vrata perilice rublja nisu potpuno zatvorena.	Zatvorite vrata perilice rublja.	

GREŠKA	MOGUĆI UZROK	RJEŠENJE PROBLEMAU
Uređajne uzima vodu.	Slavina je zatvorena.	Otvorite slavinu za vodu.
	Crijevo za dovod vode može biti zamotano.	Provjerite dovodno crijevo i odmotajte ga.
	Crijevo za dovod vode je začepljeno.	Očistite filtre crijeva za dovod vode. (*)
	Filtar na dovodu je začepljen.	Očistite filtari na dovodu vode. (*)
	Vrata perilice rublja nisu potpuno zatvorena.	Zatvorite vrata perilice rublja.
Stroj ne ispušta vodu.	Odvodna cijev je zaštopana ili zamotana.	Provjerite odvodno crijevo, a zatim ga očistite ili odmotajte.
	Filtar crpke je začepljen.	Očistite filtari crpke. (**)
	Rublje u bubnju je previše stisnuto.	Rasporedite rublje ravnomjerno u perilici rublja.
Perilica vibrira.	Nožice nisu podešene.	Podesite nožice. (**)
	Transportni vijci nisu uklonjeni.	Odstranite transportne vijke iz perilice. (**)
	Premalo sadržaja u bubnju.	To neće onemogućiti rad uređaja.
	Perilica je preopterećena rubljem ili je rublje neravnomjerno raspoređeno.	Nemojte preopteretiti bubanj. Ravnomjerno rasporedite rublje u bubnju.
	Perilica je postavljena na tvrdu podlogu.	Nemojte postavljati perilicu na tvrdu podlogu.
U ladicu za deterđent stvara se prekomjerna pjena.	U ladicu se nalazila prevelika količina deterđenta.	Pritisnite gumb Start / Pauza Da biste zaustavili pjenjenje, razrijedite jednu žlicu omekšivača u 1/2 litre vode i ulijte u ladicu za deterđent. Nakon 5–10 minuta pritisnite tipku Start/Pauza.
	Upotrijebili ste neodgovarajući deterđent.	U perilici rublja koristite deterđente prilagođene za automatske perilice.
Nezadovoljavajući rezultati pranja.	Rublje je bilo previše zaprljano za program koji ste odabrali.	Pomoću podataka u tablici programa odaberite najprikladniji program.
	U ladicu je bila premala količina deterđenta.	Upotrijebite točnu količinu deterđenta prema uputama na pakiranju.
	U perilici se nalazi previše rublja.	Provjerite nije li premašen maksimalni kapacitet za odabrani program.
	Tvrda voda.	Povećajte količinu deterđenta prema uputama proizvođača.
	Rublje u bubnju je previše stisnuto.	Pazite da je rublje ravnomjerno raspoređeno u bubnju.

GREŠKA	MOGUĆI UZROK	RJEŠENJE PROBLEMAU
Čim se perilica rublja napuni vodom, voda se ispušta.	Kraj odvodnog crijeva se nalazi prenisko.	Provjerite je li odvodno crijevo na odgovarajućoj visini. (**).
Tijekom pranja u bubnju se nije pojavila voda.	Nije greška. Voda je u dijelu bubnja koji se ne vidi.	-
Na rublju ima ostataka deterdženta.	Netopive čestice u nekim deterdžentima mogu se pojaviti kao bijele mrlje na vašem rublju.	Nakon sušenja isperite još jednom ili očistite rublje četkom.
Na rublju se uočavaju sive mrlje.	Na vašem rublju se zadržalo ulje, krema ili mast.	Kod idućeg pranja upotrijebite točnu količinu deterdženta prema uputama na pakiranju.
Ciklus centrifuge se ne odvija ili se odvija kasnije nego što se očekivalo.	Nije greška. Aktiviran je sustav za neuravnoteženo opterećenje.	Sustav kontrole neuravnoteženog opterećenja pokušati će ravnomjerno rasporediti rublje u bubnju. Centrifuga započinje čim se rublje rasporedi. Sljedeći put kad perete, ravnomjerno rasporedite rublje u bubnju.

(*) Vidi poglavlje vezano uz održavanje i čišćenje perilice.

(**) Vidi poglavlje vezano uz instalaciju perilice.

Kôdovi grešaka i njihovo rješavanje

Perilica rublja opremljena je ugrađenim sustavom za otkrivanje kvarova. Kvarovi se označavaju kombinacijom osvjetljenih radnih lampica. Najčešći kodovi pogrešaka navedeni su u nastavku.

KÔDOVI GREŠAKA	UZROK	RJEŠENJE
E01	Vrata perilice rublja nisu ispravno zatvorena.	Zatvorite ispravno vrata, dok ne čujete škljocanje. Ako vaša perilica i dalje pokazuje grešku, isključite perilicu, isključite je i odmah se obratite najbližem ovlaštenom servisu.
E02	Nedovoljan tlak vode ili niska razina vode u perilici.	Provjerite je li slavina potpuno otvorena. Dovod vode može biti odvojen. Ako se problem nastavi, perilica će se ubrzo automatski zaustaviti. Odsvojite perilicu rublja, zatvorite slavinu i kontaktirajte najbliži ovlaštenu servisni centar. Prije prvog pokretanja perilice ili nakon čišćenja filtra pumpe, ulijte otprilike 1 litru čiste vode u bubanj kako biste potopili pumpu.
E03	Neispravna crpka, začepljen filter crpke ili greška u električnoj instalaciji crpke.	Očistite filter crpke. Ako se problem nastavi pojavljivati, obratite se najbližem ovlaštenom servisu. (*)
E04	U perilici se nalazi prevelika količina vode.	Perilica sama ispušta vodu. Nakon što se voda isprazni, isključite perilicu i iskopčajte je iz struje. Zatvorite slavinu i kontaktirajte najbliži ovlaštenu servisni centar.

(*) Vidi poglavlje vezano uz održavanje i čišćenje perilice.

TEHNIČKI PODACI

	EWS 601001 BLACKLINE	EFW 601000/ EFW 601002 BlackLine	EFW 701000 BLACKLINE	EFW 801200 BLACKLINE
Ugradbena izvedba	NE	NE	NE	NE
Maksimalni kapacitet bubnja (suho rublje) kg	6	6	7	8
Maksimalno Okretaji/min	1000	1000	1000	1200
Dimenzije (V x Š x H) [mm]	845 × 597 × 416	845 × 597 × 497	845 × 597 × 497	845 × 597 × 527
Nazivni napon	220-240 V ~ 50Hz	220-240 V ~ 50Hz	220-240 V ~ 50Hz	220-240 V ~ 50Hz
Snaga (W)	1850	2100	2100	2100
Osigurač / ukupna struja	10 A	10 A	10 A	10 A
Tlak vode (MPA) MIN/MAX	0,1 Mpa/ 1 Mpa	0,1 Mpa/ 1 Mpa	0,1 Mpa/ 1 Mpa	0,1 Mpa/ 1 Mpa

OPORABA I ZBRINJAVANJE OTPADA

Papirni otpad i kartonsku ambalažu predajte u reciklažna dvorišta. Foliju za pakiranje, vrećice od polietilena i plastične dijelove odložite u kontejnere za plastiku.

ODLAGANJE PROIZVODA NAKON ISTEKA RADNOG VIJEKA

Odlaganje otpada električne i elektroničke opreme (primjenjivo u državama članicama EU i drugim europskim zemljama koje su uspostavile sustave razvrstavanja otpada)

Oznaka koja je navedena na proizvodu ili na ambalaži označava da se proizvod ne smije zbrinjavati kao kućni otpad. Proizvod odložite na mjesto određeno za recikliranje električne i elektroničke opreme. Ispravnim odlaganjem proizvoda sprječavate negativne utjecaje na zdravlje ljudi i okoliš. Reciklažom materijala pomažete očuvanje prirodnih resursa. Dodatne informacije o recikliranju ovog proizvoda pružit će vam lokalne vlasti, organizacija za preradu kućnog otpada ili prodajno mjesto na kojem ste kupili proizvod.



08/05

Ovaj proizvod je usklađen s direktivama EU o elektromagnetskoj kompatibilnosti i električnoj sigurnosti. Ovaj proizvod ispunjava zahtjeve u pogledu teških metala u električnoj opremi.



Upute za uporabu dostupne su na web stranici www.ecg-electro.eu.

Pravo na izmjenu teksta i tehničkih parametara je pridržano.

BIZTONSÁGI ELŐÍRÁSOK

Olvassa el figyelmesen és a későbbi felhasználásokhoz is őrizze meg!

Figyelmeztetés! A jelen útmutatóban feltüntetett biztonsági előírások és utasítások nem tartalmazzak minden olyan feltételt és körülményt, amely a használat során bekövetkezhet. A felhasználónak meg kell értenie, hogy egyetlen termékbe sem lehet beépíteni a felhasználótól elvárható elővigyázatosságot és gondosságot. Ezekről a készüléket használó és kezelő felhasználóknak kell gondoskodniuk. Nem vállalunk felelősséget a készülék helytelen használatából, a hálózati feszültség-ingadozásokból, vagy a készülék bármilyen jellegű átalakításából és módosításából eredő károkért.

Tartsa be a jelen útmutatóban leírt utasításokat. A készülék használatba vétele előtt figyelmesen olvassa el a használati útmutatót, és azt őrizze meg későbbi felhasználásokhoz is.

A tüzek, áramütések és egyéb sérülések megelőzése érdekében, az elektromos készülékek használata során tartsa be az általános és az alábbiakban feltüntetett biztonsági utasításokat is.

1. Győződjön meg arról, hogy a hálózati feszültség értéke megegyezik-e a készülék típuscímkéjén feltüntetett tápfeszültség értékével. A biztonságos használat érdekében a csatlakozódugót csak szabályszerűen leföldelt szabványos aljzathoz csatlakoztassa. A hálózati ág kivitele és védelme feleljen meg a felhasználás országában érvényes érintésvédelmi előírásoknak és szabványoknak.
2. Ha a készülék hálózati vezetéke sérült, akkor a készüléket használni tilos. A készülék első bekötését, az elektromos hálózathoz és a vízvezeték hálózathoz való csatlakoztatását a márkaszerviznél vagy más szakszerviznél rendelje meg. A hálózati vezetéket csak márkaszerviz cserélheti ki! A készülék védőburkolatát ne szerelje le, a feszültség alatt lévő alkatrészek áramütést okozhatnak!
3. A meghibásodott alkatrészeket kizárólag csak eredeti alkatrészekkel szabad helyettesíteni. A gyártó csak eredeti alkatrészek esetében garantálja a biztonsági követelmények teljesítését.

4. A hálózati aljzat legyen mindig és könnyen elérhető, hogy veszély esetén a hálózati csatlakozódugót azonnal ki tudja húzni.
5. A szakszerűtlen javítás személyi sérülésekhez vezethet, ezekért a gyártó nem vállal felelősséget.
6. A készüléken javítást csak márkaszerviz vagy kioktatott és felhatalmazott szakember hajthat végre.
7. A karbantartáshoz, tisztításhoz vagy javításhoz a mosógép csak akkor van leválasztva az elektromos hálózatról. ha:
 - a hálózati vezeték a fali aljzataból ki van húzva, vagy
 - a mosógép hálózati áramkörét védő kismegszakító le van kapcsolva, vagy
 - a biztosító (régi rendszereknél) teljesen ki van csavarozva a foglalatból.
8. A hálózati csatlakozódugót és a hálózati vezetéket nedves kézzel ne fogja meg. Ezzel csökkentheti az áramütés kockázatát.
9. A készüléket nedves kézzel és lábbal ne érintse meg.
10. A hálózati csatlakozódugó legyen jól elérhető és hozzáférhető. A készüléket ne üzemeltesse hosszabbító vezetékről vagy elosztóról. A hálózati vezeték nem érhet hozzá forró felületekhez, továbbá azt éles tárgyakra se helyezze rá (a sérült szigetelés áramütést vagy zárlatot okozhat).
11. A készüléket a hálózati vezeték bedugásával (kihúzásával) ne kapcsolja be (kapcsolja ki). A csatlakozódugót a vezetéknél fogva ne húzza ki a fali aljzataból. A művelethez fogja meg a csatlakozódugót. A használat befejezése után a programválasztó gombot állítsa kikapcsolva (OFF) állásba, a hálózati csatlakozódugót húzza ki a fali aljzataból, a vízszelepet zárja el.
12. A mosógépet ne állítsa fel szőnyegre és hasonló anyagokra, a készülék alján található szellőzőnyílások ilyen anyagokon nem tudják ellátni a funkciójukat.
13. A készülék nyílásaiba ne dugjon be semmit, a készülékre ne helyezzen rá tárgyakat (pl. vázát, csészét stb.).
14. A leeresztő tömlő végét ne tegye mosdóba, mosogatóba vagy vödörbe.

15. Ne engedje, hogy a készülékkel gyerekek játszanak. Ne engedje, hogy a készüléket gyerekek vagy házi állatok megközelítsék. **A 3 év alatti gyerekeket tartsa távol a készüléktől, felügyelet nélkül gyerekek nem tartózkodhatnak a készülék közelében.**
16. A használati útmutatót tartalmazó zacskóban apró alkatrészek is találhatóak, ezeket gyerekektől elzárva tárolja.
17. A készüléket közvetlen napsütés hatásának ne tegye ki, ne használja a szabadban és ne tegye ki az időjárás hatásainak.
18. A készülék közelében ne tároljon gyúlékony anyagokat.
19. A mosógépben ne mosson olyan ruhákat, amelyeken gyúlékony vagy robbanékony anyagok vannak, vagy amelyeket gyúlékony és robbanékony anyagokban kimosott vagy beáztatott (példák az ilyen anyagokra: benzin, olaj, festék, zsírtalanító és oldó anyagok, hígítók, petróleum stb.). A készülékben gyúlékony, robbanékony vagy toxikus anyagokat használni tilos. Mosószerként benzint vagy alkoholt használni szigorúan tilos. Ezek az anyagok tüzet vagy robbanást okozhatnak! **A készülékben szőnyeget mosni tilos.**
20. A bekapcsolt mosógépet nedves és vizes kézzel ne fogja meg. A mosógép működése közben a mosószer fiókot ne húzza ki, a mosógép ajtaját pedig ne próbálja meg kinyitni.
21. Gőzölés funkció használata esetén a mosógép ajtaját óvatosan nyissa ki. A kiáramló gőz, a forró dob vagy az ajtóüveg égési sérülést okozhat. Az ajtó kinyitása után lépjen hátrébb, és várja meg a gőz eltávozását.
22. A vízleeresztés közben a leeresztő tömlőt ne fogja meg, a kezét ne dugja a kifolyó vízszugárba. A mosógépből kifolyó víz forró lehet. Égési sérüléseket szenvedhet.
23. Bármilyen meghibásodás esetén előbb a csatlakozódugót húzza ki a fali aljzatból, majd zárja el a vízszelepet. A készüléket ne próbálja megjavítani saját erőből! Forduljon a márkaszervizhez.
24. Az első használatba vétel előtt, a szállítás közben a **dobot rögzítő CSAVAROKAT** szerelje ki. Ha a készülék meghibásodását a dobrögzítő csavarok ki nem szerelése okozta, akkor erre a garancia nem vonatkozik.

25. A készülék kizárólag csak háztartásokban, textil anyagok mosására használható. Kereskedelmi, vagy rendeltetéstől eltérő használat esetén a készülékre adott garancia érvényét veszti.
26. A mosógépet csak beltérben szabad használni.
27. A mosógépet ne telepítse nedves és vizes helyiségekbe, illetve gyúlékony és robbanékony, vagy maró anyagok közelébe.
28. A készüléket 8 évnél idősebb gyerekek, idős, testi és szellemi fogyatékos személyek, illetve a készülék használatát nem ismerő és hasonló készülék üzemeltetéseinek a tapasztalataival nem rendelkező személyek csak a készülék használati utasítását ismerő és a készülék használatáért felelősséget vállaló személy felügyelete mellett használhatják. A készüléket 8 év feletti gyerekek csak felnőtt személy felügyelete mellett tisztíthatják. A készüléket és a hálózati vezetékét úgy kell elhelyezni, hogy ahhoz 8 év alatti gyerekek ne férhessenek hozzá.
29. Idegen személyek a készüléket nem javíthatják, az ilyen beavatkozások a garancia megszűnését jelentik. A készülék javítását márkaszervizben rendelje meg.
30. A garancia nem vonatkozik külső hatások (árvíz, vegyi anyagok, tűz stb.) miatt bekövetkezett hibákra és sérülésekre.
31. A gyártó nem vállal felelősséget a készülék rendeltetésétől eltérő használat, vagy nem földelt aljzathoz való csatlakoztatás miatt bekövetkező károkért és sérülésekért. **VESZÉLYES FESZÜLTSG! ÁRAMÜTÉS VESZÉLY!**

AJÁNLÁS

- Az új automata mosógép telepítését rendelje meg a legközelebbi márkaszerviznél (vagy vízszelől szakembernél).
- A mosógépet jól szellőző helyiségbe telepítse. A készüléket úgy helyezze el, hogy az ajtót kényelmesen és teljesen ki lehessen nyitni. A mosógépet nem lehet bútorba építeni.
- A mosógép optimális üzemeltetési hőmérséklete 15 és 25°C között.
- A megfagyott tömlők megrepedhetnek, felhólyagosodhatnak. Amennyiben a környezeti hőmérséklet fagypontra alá süllyed, akkor a készülék biztonságos működéséhez szükséges feltételek már nem biztosítottak.
- A telepítés utáni első mosási ciklust ruhák nélkül, a „fehér pamut 90°C”-os program futtatásával hajtja végre, a mosószer fiók második rekeszébe 1/2 adagoló pohár mennyiségű mosószert adagoljon.
- A mosópor vagy az öblögető anyag lerakódhat vagy beszáradhat a mosószer fiókba, ezért a mosószereket mindig csak a mosás megkezdése előtt adagolja a rekeszekbe.
- Az előmosás programot csak erősen szennyezett ruhák mosásához használja.

- A ruha mennyisége ne haladja meg a maximálisan megengedett mennyiséget. Ellenkező esetben a mosógép vész üzemmódba kapcsol át.
- A mosógépben csak olyan ruhákat mosson, amelyek a gyártó által elhelyezett címke szerint mosógépben moshatók.
- A mosószer (mosópor, gél, öblögető stb.) adagolását a mosószer gyártójának az előírásai szerint végezze.
- A ruhák zsebeit mindig ellenőrizze le, mielőtt a ruhákat a mosógépbe tenné, azokban nem lehet semmilyen idegen tárgy vagy anyag (pl. szeg, tű, öngyújtó, gyufa, papírzsebkendő, gemkapocs stb.). Az ilyen anyagok károsíthatják a mosógépet és a mosott ruhát.
- Az erősen poros ruhák is kárt tehetnek a mosógép alkatrészeiben. Az ilyen ruhákat előbb alaposan rázza ki.
- A mosószer adagoló fiókot a készülék működése közben ne húzza ki.
- Működés közben az ajtót erőszakkal ne nyissa ki.
- Az ajtó kinyitása előtt ellenőrizze le, hogy a dobben nincs-e víz. Ha víz van a dobben, akkor az ajtót ne nyissa ki.
- A program befejezése után várjon legalább 2 percet, majd nyissa ki a készülék ajtaját.
- A fehérítő szerekben található kén korróziót okozhat. Ezért a készülékbe fehérítő szereket ne töltsön be. A mosógépbe oldószereket (pl. műszaki benzint) tartalmazó készítményeket használni tilos.
- Ha a mosógépet hosszabb ideig nem fogja használni, akkor hálózati vezetékét húzza ki a fali aljzatból, a vízszellepet zárja el és az ajtót is nyissa ki. A mosógép belseje kiszárad és nem lesz szagos.
- A gyártás közben végrehajtott vizsgálatok miatt, a mosógépben kisebb mennyiségű víz maradhat, ez azonban semmilyen kockázatot sem jelent.

Vízkezelés veszélye

- A készüléket a mellékelt tömlőkészlettel csatlakoztassa a vízvezeték hálózathoz.
- Ne használjon régi és már használt tömlőt.
- A használat befejezése után a hálózati csatlakozódugót húzza ki a fali aljzatból és a vízszellepet is zárja el.
- A leeresztő tömlő végét ne tegye mosdóba, mosogatóba vagy vödörbe.

Leesés vagy sérülés veszélye

- A mosógépre ne álljon fel és ne üljön rá. A felső lap elrepedhet, Ön pedig leeshet.
- Az ajtónak ne támaszkodjon neki. Az ajtót ne csapja be erővel. Ha az ajtót nem tudja becsukni, akkor ellenőrizze le a dobben található ruha mennyiségét és behelyezését.
- A telepítés után a tömlőt és a hálózati vezetékét biztonságosan helyezze el. A megbotlás vagy elakadás sérülést okozhat.
- A mosógépet az oldalára fektetni vagy fejre állítani tilos.
- A kiálló részeknél (mosószer fiók, ajtó) megfogva a mosógépet megemelni tilos. A kiálló részek letörhetnek, sérülést okozhatnak.
- A mosógép mozgatásához két felnőtt személy szükséges.

Gyerekek biztonsága

- A 3 év alatti gyerekeket tartsa távol a készüléktől, felügyelet nélkül gyerekek nem tartózkodhatnak a készülék közelében. A közelben tartózkodó gyerekeket ne hagyja felügyelet nélkül. A gyerekeket a mosógépbe bújva súlyos vagy halálos sérülés érheti.
- Működés közben az ajtó üvege és a mosógép felülete forró lehet. A gyerekeket tartsa távol, nehogy megfognák a forró felületeket.
- A csomagolóanyagokat gyerekektől elzárt helyen tárolja. Fulladásveszély!
- A mosószer lenyelése mérgezést okozhat, a mosószer bőrre vagy szembe kerülése irritációt okozhat. A mosószerrel gyerekektől tartsa távol!

LEÍRÁS

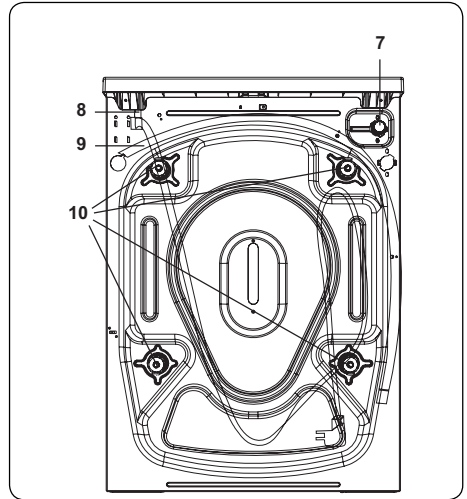
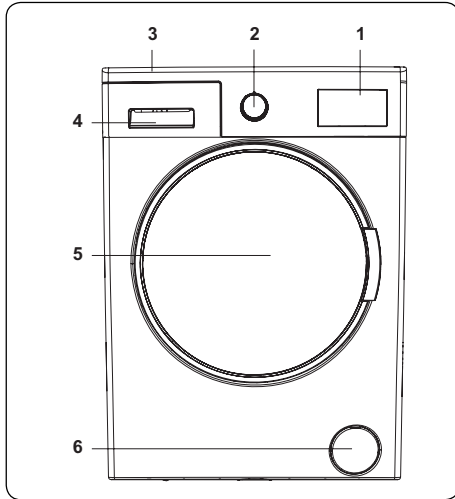

1. Kijelző
2. Programválasztó
3. Felső fedél
4. Mosószer fiók
5. Dob
6. Szivattyú szűrő fedél
7. Feltöltő szelep
8. Hálózati vezeték
9. Leeresztő tömlő
10. Szállító csavarok

TELEPÍTÉS

A dobörgítő csavarok kiszerelése

1. A készülék üzembe helyezése előtt a hátlapon távolítsa el a 4 db szállító csavart és gumi alátétet. Ha a csavarokat nem szereli ki, akkor a használat közben a mosógép erősen berezgeghet, elmozdulhat a helyéről, illetve meghibásodhat. Az ilyen meghibásodásokra a garancia nem vonatkozik.
2. A csavarokat megfelelő méretű kulccsal forgassa el az óramutató járásával ellenkező irányba.
3. A meglazított csavarokat húzza ki.
4. A furatokba dugja bele a mellékelt műanyag dugókat. A szállító csavarokat őrizze meg (a készülék szállítása előtt a csavarokat csavarozza vissza a mosógépbe).

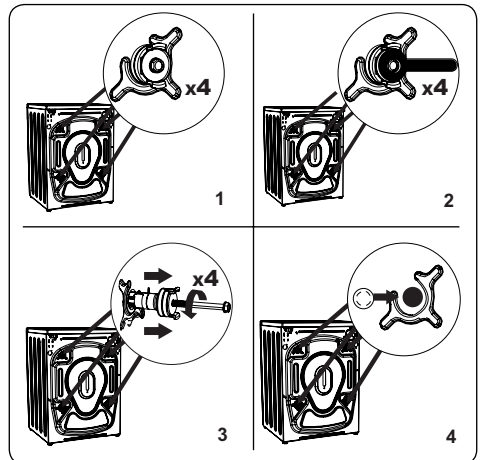

Megjegyzés: az első használatba vétel előtt a szállító csavarokat távolítsa el a készülékből. A garancia nem vonatkozik a mosógép olyan meghibásodásaira, amelyeket a csavarok el nem távolítása okozott.

A mosógép vízszintbe állítása az állítható lábakkal

1. A mosógépet ne állítsa puha padlóra (pl. szőnyegre), amely meggátolja a készülék alatti szabad levegőáramlást.
 - A rezgésmentes és csendes üzemeltetéshez a mosógépet szilárd padlóra (pl. járólapra) telepítse.
 - A mosógépet az állítható lábakkal kell vízszintes helyzetbe állítani.
 - Lazítsa meg a műanyag biztosító anyát.
2. A mosógép emeléséhez a lábat az óramutató járásával azonos irányba forgassa el. A mosógép süllyesztéséhez a lábat az óramutató járásával ellenkező irányba forgassa el.
 - A mosógépet vízmérték segítségével állítsa be (minden irányba) vízszintes helyzetbe, majd a lábakon található műanyag biztosító anyát húzza meg.
3. A mosógépet nem szabad a lábak alá helyezett kartonnal, fával stb. vízszintes helyzetbe állítani.
 - A mosógép alatti rész takarítása közben ügyeljen arra, hogy a mosógép ne mozduljon el, illetve ha a mosógép billeg, akkor ismét állítsa be a vízszintes helyzetet.

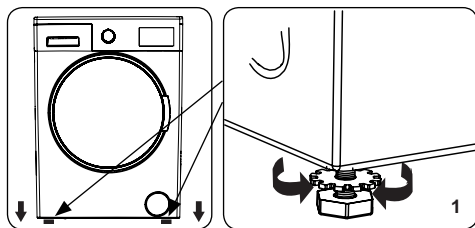

Elektromos bekötés

- A mosógép tápfeszültsége 220 –240 V, 50 Hz.
- A mosógép hálózati vezetékén található csatlakozódugó földelt kivételű. A csatlakozódugót csak szabályszerűen leföldelt és 10 A-es kismegszakítóval védett hálózati ághoz szabad csatlakoztatni.
- Amennyiben a telepítés helyén nincs megfelelő fali aljzat, akkor villanyszerelő szakembernél rendelje meg az aljzat felszerelését és bekötését.
- Nem vállalunk felelősséget az olyan balesetekért, amelyeket nem földelt hálózati aljzathoz való csatlakoztatás okozott.

Megjegyzés: a fentieknél alacsonyabb feszültségen történő üzemeltetés a mosógép élettartamának a lerövidülését és a mosógép kisebb teljesítményét okozza.

Víz-tömlő bekötése

1. A mosógép kivételétől függően a mosógépet hideg víz hálózathoz, illetve hideg és meleg víz hálózathoz lehet csatlakoztatni. A fehér csatlakozóval rendelkező tömlőt a hideg víz bemenethez, a piros csatlakozóval rendelkező tömlőt (ha ilyen van) a meleg víz bemenethez kell csatlakoztatni.
 - A tömlő(k) tömítéséhez 1 vagy 2 tömítőgyűrűt is mellékelünk (típustól függően). A tömítőgyűrűt tegye a csatlakozóba, majd a csatlakoztassa a szeleprez.
2. A tömlő csatlakozó menet mérete $\frac{3}{4}$ "
 - A fehér csatlakozót a mosógép fehér bemenetéhez, a piros csatlakozót (ha ilyen van) a piros bemenethez csatlakoztassa.
 - A csatlakozókat kézzel húzza meg. Bizonytalanság esetén kérjen tanácsot vízvezeték szerelő szakembertől.
 - A mosógépet 0,1 – 1, MPa nyomású vízvezetékhez lehet csatlakoztatni, ez biztosítja az optimális működési hatékonyságot (0,1, MPa nyomás esetén a teljesen kinyitott szelepen keresztül 8 liter víz áramlik a mosógépbe egy perc alatt).
 3. A tömlők bekötése után nyissa ki a szelepeket és ellenőrizze le a tömítettséget.
 4. Ügyeljen arra, hogy tömlő nem legyen megtörve, megtekeredve vagy összenyomva.
 - Ha a mosógépet meleg víz rendszerre is bekötötte, akkor a meleg víz hőmérséklete nem lehet 70 °C-nál nagyobb.

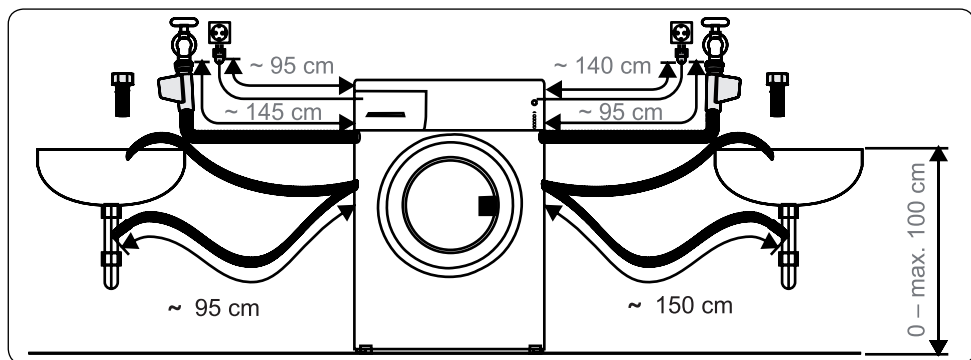

Megjegyzés: a mosógépet csak a készülékhez mellékelt új tömlő segítségével kösse be a vízvezetékekre. Ne használjon régi és használt tömlőt.

A kifolyó víz bekötése*

- A kifolyó vizet elvezető tömlőt csatlakoztassa fali elvezetőhöz, vagy a mosdó szifonján található csomkhoz. A tömlőt bilincsszel rögzítse.
- A kifolyó vizet elvezető tömlőt nem szabad meghosszabbítani.
- A kifolyó vizet elvezető tömlő végét ne dugja vödörbe, edénybe, mosdóba vagy kádba.
- A kifolyó vizet elvezető tömlő nem lehet megtörve, megtekeredve vagy összenyomva.
- A kifolyó vizet elvezető tömlő vége nem legyen 100 cm-nél magasabban a padlótól.

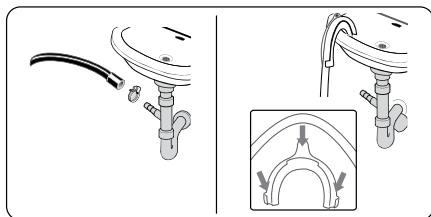

* A tömlőt a mosdó szélén rögzítő akasztó csak bizonyos típusok esetében alaptartozék.

MOSÓSZER FIÓK REKESZEK

1. Folyékony mosószer rekesz*
 - i) Kiegészítő tálccával a folyékony mosószer részére*
 - j) Elválasztó fallal a II. rekeszbe (kiegészítő tálca nélkül)*
2. Mosópor rekesz
3. Öblítőszer rekesz
4. Mosópor rekesz az előmosáshoz
5. és 6.: Mérőpohár mosópor adagolásához (mennyiség jelzővel)*

„A” kivitel: kiegészítő tálccával a folyékony „B” kivitel: elválasztó fallal a II. rekeszbe (kiegészítő tálca nélkül)*

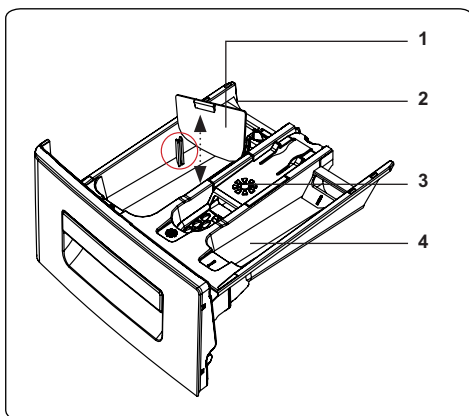
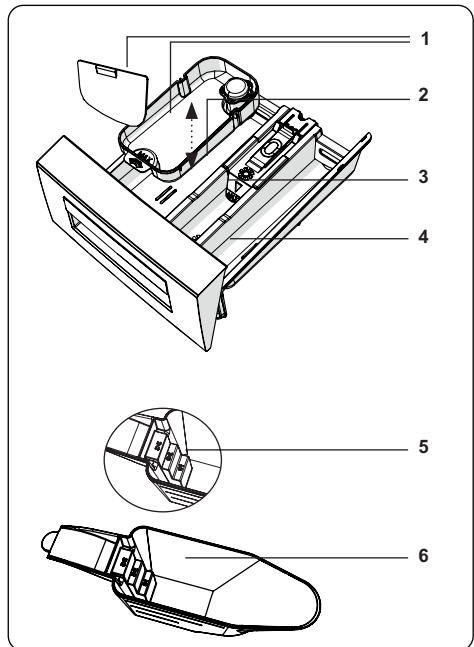
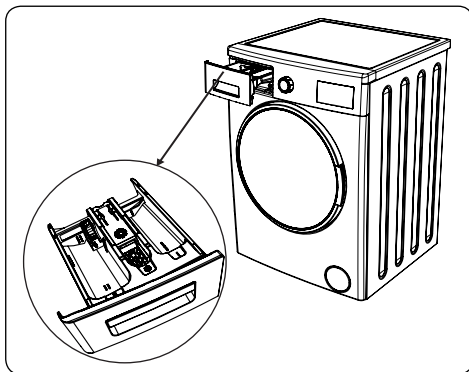
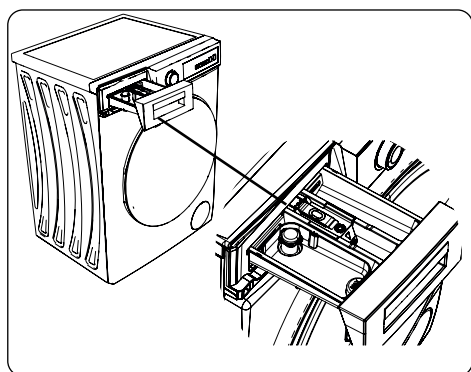

* A mosószer rekesz tartozékai és kivitelei a mosógép típusától függenek.

Rekeszek

Mosószer rekesz

Ebbe a rekeszbe lehet adagolni (a főmosáshoz) a mosóport vagy a folyékony mosószert (gélt), illetve a vízkő eltávolító készítményt.

Öblítőszer/keményítő rekesz

Ebbe a rekeszbe lehet adagolni az öblítőszeret vagy keményítőt. Tartsa be a készítményen található használati útmutató előírásait. Amennyiben az alkalmazott szer esetleg foltot hagy a ruhán, akkor a szert hígítsa vízzel, vagy használjon másik szert.

Mosópor rekesz az előmosáshoz

Amennyiben az előmosás funkciót is használni kívánja, akkor ebbe a rekeszbe adagolja a mosószert. Az előmosás funkciót csak erősen szennyezett ruhák esetében használja.

Programválasztó

- A használni kívánt program kiválasztásához a gombot az óramutató járásával azonos (vagy ellenkező) irányba forgassa el. A gomb jele a kiválasztandó programra nézzen.
- A bekapcsolás előtt ellenőrizze le, hogy a gomb jele a használni kívánt programon áll-e.

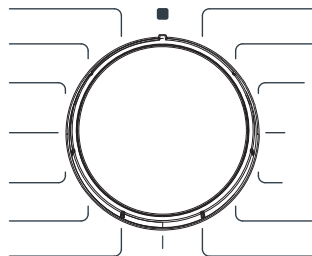

Kijelző

1. Vízhőmérséklet beállító gomb
2. Centrifugálás fordulatszám beállító gomb
3. Kiegészítő funkció gomb*
4. Start/Szünet gomb
5. Kijelző

A kijelzőn jelenik meg: a késleltetett indítás ideje (ha be van állítva), a beállított mosási hőmérséklet, a centrifugálás fordulatszáma, valamint az egyéb beállított funkciók jelei.

A program befejezését az END (vége) felirat megjelenése jelzi ki. A kijelzőn jelennek meg az esetleges hibaüzenetek is.

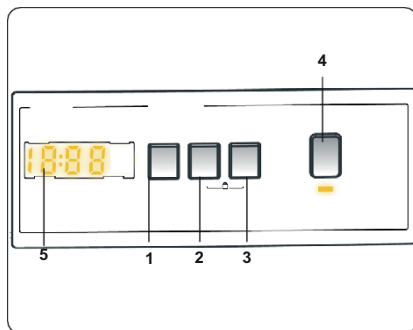

A MOSÓGÉP HASZNÁLATA

A ruhák előkészítése

- Tartsa be a ruha címkén található utasításokat.
 - A ruhákat anyagaik (pamut, szintetikus, selyem, gyapjú stb.), a mosási hőmérséklet (hideg víz, 30°, 40°, 60°, 90°), vagy a szennyezettség szerint válogassa szét (enyhén koszos, koszos, erősen koszos).
- Ne mosson egyszerre színes és fehér ruhákat.
 - A sötét színű ruhákból egy ideig festék válhat ki, ezért az új sötét ruhákat önállóan mossa ki.
- A ruhák zsebeit ellenőrizze le, azokból a zsebkendőket, fém és egyéb tárgyakat vegye ki.





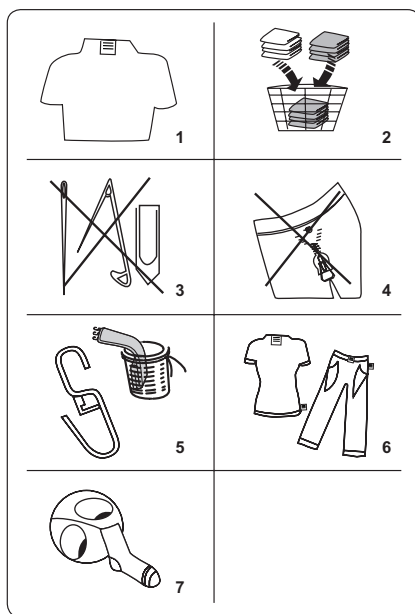









FIGYELEM! A garancia nem vonatkozik azokra a meghibásodásokra, amelyeket idegen tárgyak okoztak a mosógépben.







- A cipzárat húzza össze, a kapcsokat nyomja össze, a csatokat csatolja be stb.
- Amennyiben a ruha levehető fém kapcsokat, akasztókat tartalmaz (pl. függönyön), akkor ezeket vegye le, vagy a ruhát mosóhálóba tegye bele.
- A ruhákat, nadrágokat, pólókat, pulóvereket, kardigánokat, kabátokat stb. fordítsa ki.
- A zoknikat, zsebkendőket és más hasonló kis méretű ruhát mosóhálóban mossa ki.



Magyar

Ruha ápolási jelek

 Normál mosás	 Maximális mosási hőmérséklet 90 °C	 Maximális mosási hőmérséklet 60 °C
 Maximális mosási hőmérséklet 30 °C	 Kézi mosás	 Mosni tilos
 Fehéríthető	 Ne fehérítse	 Maximális vasalási hőmérséklet 110 °C
 Maximális vasalási hőmérséklet 150 °C	 Maximális vasalási hőmérséklet 200 °C	 Ne vasalja
 Vegyztisztítás	 Vegyztisztítás tilos	 Laposra terítse szét

 Nedves állapotban akassza fel	 Akasztva szárítsa	 Dobos szárítógépben ne szárítsa
 Tisztítható benzinnel, alkohollal és trifluor-triklór-etánnal	 Tisztítható benzinnel, perklór-etilénnel	 Tisztítható benzinnel, perklór-etilénnel, R11 és R113-mal

A szennyes ruha berakása a dobba

- Nyissa ki a mosógép ajtaját.
- A ruhát egyenletesen eligazítva tegye a dobba.

MEGJEGYZÉS: a dobba ne tegyen be túl sok ruhát (túllépve a maximálisan megengedett mennyiséget), mert a mosás minősége nem lesz megfelelő, a ruha erősen gyűrött marad stb. A dob kapacitását (terhelhetőségét) a programtáblázat tartalmazza.

A következő táblázat tartalmazza a ruhák tájékoztató tömegét.

RUHA TÍPUSA	TÖMEG (g)
Törülköző	200
Ágynemű	500
Fürdőköpeny	1 200
Takaró	700
Párnahuzat	200
Alsónemű	100
Abrosz	250

- A ruhákat egyenként tegye a dobba.
- Ügyeljen arra, hogy az ajtó és a gumi tömítés között ne legyen ruha.
- Az ajtót kattanásig nyomja be.
- Ha az ajtó nincs megfelelő módon bezárva, akkor a program nem indul el.

Mosószer adagolás

Az adagolt mosószer mennyiségét a következők figyelembe vételével határozza meg.

- Ha a ruha nem koszos, akkor ne használjon előmosást. A mosószer gyártó utasításai szerinti mennyiséget a II. (főmosás) rekeszbe adagolja.
- Ha a ruha nagyon koszos, akkor olyan programot válasszon, amely előmosást is tartalmaz. A mosószernek az ¼ részét az előmosás rekeszbe (I), a maradék mosószert a főmosás (II) rekeszbe töltsé be.
- A készülékbe kizárólag csak automata mosógépekben való használatra készült mosószereket adagoljon. Tartsa be a mosószer gyártójának az előírásait az adagolt mennyiséget illetően.
- Ha Önöknél a víz keményebb, akkor adagoljon valamivel több mosószert.
- A ruha mennyiségével arányban növelni kell az adagolt mosószer mennyiségét is.
- A középső rekeszbe öblítő szert adagolhat. ne töltsön a MAX jelnél több alapanyagot az edénybe.
- A túl sűrű öblítőszert előbb vízzel hígítsa fel.
- Folyékony mosószert (az előmosó programok kivételével), bármilyen mosáshoz használni lehet. A folyékony mosószer adagolásához használja a kiegészítő tálcát* vagy az elválasztó falat a II. rekeszben. A falon található jelek segítségével pontosan adagolhatja a folyékony mosószert.

* A mosószer rekesz tartozékai és kivitelei a mosógép típusától függenek.

A mosógép használata

1. A mosógép hálózati vezetékét csatlakoztassa a fali aljzathoz.
2. Nyissa meg a vízzelepet.
 - Nyissa ki a mosógép ajtaját.
 - A ruhát egyenesen eligazítva tegye a dobba.
 - Az ajtót kattanásig nyomja be.

FIGYELEM! A MOSÓGÉP ELSŐ INDÍTÁSA ELŐTT (VAGY A SZIVATTYÚ SZŰRŐ TISZTÍTÁSA UTÁN) ÖNTSÖN KB. 1 LITER TISZTA VIZET A DOBBA, HOGY A SZIVATTYÚ MEGTELJEN VÍZZEL. HA A SZIVATTYÚBAN NINCS VÍZ, AKKOR A KIJELEZÉS A **E02** HIBAÜZENET LESZ LÁTHATÓ.

Programválasztás

Használja a programtáblázatot és a legjobban megfelelő programot válassza ki.

Fél adag érzékelése

A mosógép felismeri a fél adag ruhát.

Ha a dobba a maximális mennyiségnek a felénél kevesebb ruhát tesz be, akkor a mosógép automatikusan a fél töltetnek megfelelő programot futtatja. Ez azt jelenti, hogy a mosás ideje rövidebb lesz, a gép kevesebb vizet és energiát használ fel a mosáshoz.

Kiegészítő funkciók

A program indítása előtt kiegészítő funkciót lehet választani.

- A működtető panelen, a kiegészítő funkció jel alatt nyomja meg a gombot.
- Ha a jel folyamatosan világít, akkor a funkció aktiválva van.
- Ha a jel villog, akkor a funkció nincs aktiválva.

Ha a funkció nem aktiválódik, akkor annak a következő okai lehetnek:

- **a kiegészítő funkció nem kompatibilis a kiválasztott programmal,**
- **a futó program adott szakaszában a kiegészítő funkciót már nem lehet aktiválni,**
- **a kiválasztott kiegészítő funkció nem kompatibilis a korábban kiválasztott kiegészítő funkcióval.**

Hőmérséklet beállítása (1. gomb)

A hőmérséklet beállító gombbal meg lehet változtatni a kiválasztott program alapértelmezett mosási hőmérsékletét.

A program kiválasztásakor a maximális hőmérséklet automatikusan beállítódik. Ha ezt a hőmérséklet szeretné megváltoztatni, akkor nyomogassa a hőmérséklet beállító gombot (a kijelzőn látható a kiválasztott érték).

A mosási hőmérséklet a maximális (alapértelmezett) hőmérséklettől a hideg vízben (–) történő mosásig beállítható.

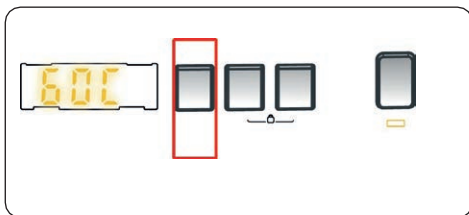

Ha véletlenül túllépte a kívánt mosási hőmérsékletet, akkor addig nyomogassa a hőmérséklet beállítás gombját, amíg ismét meg nem jelenik a kívánt hőmérséklet értéke a kijelzőn.

A centrifugálási fordulatszám beállítása (2. gomb)

A program kiválasztásakor a maximális centrifugálási fordulatszám automatikusan beállítódik.

A centrifugálási fordulatszám megváltoztatásához nyomogassa a centrifugálási fordulatszám beállító gombot. A fordulatszám az alapértelmezett maximális fordulatszámától a centrifugálás kikapcsolásáig (–) állítható be.

Ha véletlenül túllépte a kívánt centrifugálási fordulatszámot, akkor addig nyomogassa a centrifugálási fordulatszám beállító gombot, amíg ismét meg nem jelenik a kívánt centrifugálási fordulatszám értéke a kijelzőn.

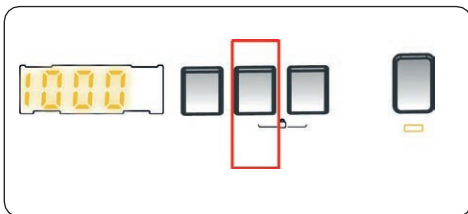

A 3. gomb funkciói*

A 3. gombhoz kapcsolódó kiegészítő funkciók a konkrét mosógép típustól függenek.

Késleltetett indítás funkció*

- Nyomja meg egyszer a késleltetett indítás gombot.
- A kijelzőn a „1h” felirat jelenik meg.
- A kijelzőn bekapcsol a késleltetett indítás jel.
- Addig nyomogassa a késleltetett indítás gombot, amíg a kijelzőn meg nem jelenik a kívánt idő.
- Ha véletlenül túllépte a kívánt késleltetett indítási időt, akkor addig nyomogassa a késleltetett indítás funkció gombját, amíg ismét be nem kapcsol a kívánt idő kijelzője.
- A késleltetett indítás funkció bekapcsolásához nyomja meg a Start / Szünet gombot.
- A Start / Szünet gomb megnyomása nélkül nem indul el a késleltetett indítás funkció.
- Ha szeretné kikapcsolni a késleltetett indítás funkciót (a beállítás után), akkor egyszer nyomja meg a késleltetett indítás funkció gombját. A késleltetett indítás funkció jele a kijelzőn kikapcsol.
- Amennyiben már beállította a késleltetett indítás funkciót, és szeretne ruhát betenni (vagy kivenni), akkor nyomja meg a Start / Szünet gombot. A ruha betétele (kivétele) után nyomja meg ismét a Start / Szünet gombot (a késleltetett indítás visszaszámlálásának a folytatásához).

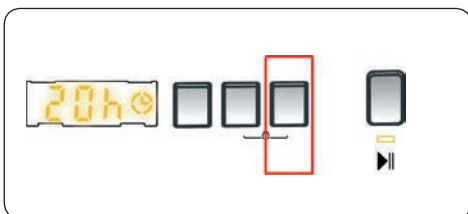

Gőzölés*

A gőz adagolásának köszönhetően a ruha kevésbé lesz gyűrött. A gőz a ruhát fellazítja, puhábbá és finomabbá varázsolja, csökkenti a gyűrődést.

Anti-allergiás öblítés funkció*

A funkció segítségével kiegészítő öblítést lehet beiktatni. A mosógép meleg vízzel hajtja végre az öblítés lépéseit.

Javasoljuk ennek a funkciónak a használatát, ha babaruhát, gyerekruhát, alsóneműt stb. mos.

A funkció kiválasztásához nyomja meg az Anti-allergiás funkció gombot, a  jel lesz látható.

Könnyű vasalás*

A funkció használata esetén a ruha kevésbé lesz gyűrött, könnyebb lesz a vasalás.

A funkció kiválasztásához nyomja meg a Könnyű vasalás funkció gombot, a  jel lesz látható.

Előmosás*

Az erősen szennyezett ruhákat a mosógép egy előmosással készíti elő a főmosáshoz. A funkció használata esetén mosóport kell adagolni a mosószer fiók előmosás rekeszébe.

A funkció kiválasztásához nyomja meg az Előmosás gombot, a  jel lesz látható.

Kiegészítő öblítés*

A kijelölt program befejezése után a mosógép még egyszer kiöblíti a kimosott ruhát.

A funkció kiválasztásához nyomja meg a Kiegészítő öblítés gombot, a  jel lesz látható.

Gyors mosás*

Ezzel a funkcióval gyorsabban lehet kisebb mennyiségű ruhát mosni (kevesebb víz és energia felhasználásával). Ezt a funkciót akkor javasoljuk használni, ha a ruha a maximális mennyiség felénél kevesebb. A funkció kiválasztásához nyomja meg a Gyors mosás gombot, a  jel lesz látható.

Megjegyzés: ha a dobba a maximális mennyiségnek a felénél kevesebb ruhát tesz be, akkor a mosógép automatikusan a fél töltetnek megfelelő programot futtatja. Ez azt jelenti, hogy a mosás ideje rövidebb lesz, a gép kevesebb vizet és energiát használ fel a mosáshoz. Ha a mosógép fél töltetnél kevesebb ruha mennyiséget érzékel, akkor a kijelzőn automatikusan bekapcsol a  kijelző.

Centrifugálás nélkül*

Ha a ruhát nem kívánja kicentrifugálni, akkor használja ezt a kiegészítő funkciót. A funkció kiválasztásához nyomja meg a Centrifugálás nélkül gombot, a  jel lesz látható.

Hideg mosás*

Ezt a funkciót akkor használja, ha nem kíván meleg vízben mosni (ívvíz hőmérsékletű mosóvíz). A funkció kiválasztásához nyomja meg a Hideg mosás gombot, a  jel lesz látható.

Start/Szünet gomb (4. gomb)

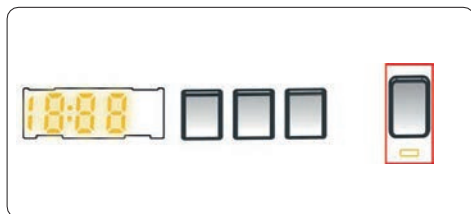

A kiválasztott program indításához nyomja meg a Start/Szünet gombot.

Ha a mosógépet átkapcsolja készenléti üzemmódba, akkor a kijelzőn a Start/Szünet gomb jele villog.

Gyerekszár (2. és 3. gomb egyidejűleg)

A gyerekszár (gombok zárolása) funkcióval le lehet blokkolni a mosógép beállító elemeit, a beállításokat nem lehet véletlenül megváltoztatni.

A gyerekszár aktiválásához egyidejűleg nyomja be és tartsa legalább 3 másodpercig benyomva a 4. és 5. gombot. A gyerekszár bekapcsolása után a kijelzőn 2 másodpercig a CL felirat látható.

Ha a mosógép beállító elemeit véletlenül megnyomja vagy elforgatja, és a gyerekszár aktív, akkor a kijelzőn 2 másodpercig a CL felirat lesz látható.

Ha a mosógép már mos, és aktív gyerekszár mellett a programgombot elforgatja (törlés állásba és vissza), akkor a mosógép nem reagál erre a változásra, tovább folytatja a megkezdett programot.

A gyerekszár deaktiválásához egyidejűleg nyomja be és tartsa legalább 3 másodpercig benyomva a 4. és 5. gombot (amíg a kijelzőről el nem tűnik a CL felirat).

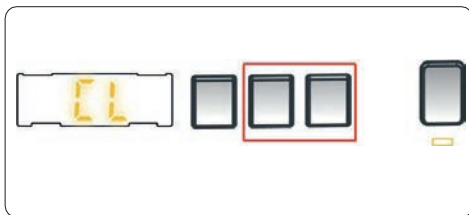

A futó program törlése

A futó programot bármikor törölni lehet.

1. A programgombot fordítsa STOP állásba.
2. A mosógép leáll, a program törlődik.
3. A víz kiszivattyúzásához a programgombot fordítsa valamelyik programra.
4. A mosógép kiszivattyúzza a vizet és leáll.

Most választhat egy másik programot és újból kezdheti a mosást.















Program vége

Amikor a kiválasztott program befejeződik, a mosógép leáll.

- A kijelzőn megjelenik az END (vége) felirat.
- Az ajtót nyissa ki és vegye ki a ruhákat.
- Az ajtót hagyja nyitva, hogy mosógép belseje meg tudjon száradni.
- A programgombot fordítsa OFF (kikapcsolva) állásba.
- A hálózati vezetékét húzza ki a fali aljzatból.
- Szükség esetén zárja el a vízszelepet.



PROGRAMTÁBLÁZAT

Program	Mosási hőmérséklet (°C)	Mosószertípusok	EWS 601001 BLACKLINE		EWF 601000/601002 BlackLine		Erosen szennyezett pamut és len ruhák (alsónemű, ágynemű, asztalterítő, törülköző).
			Idő (perc)	Max. töltet (kg)	Idő (perc)	Max. töltet (kg)	
 Pamut	*60-90-80-70-40	2	200	6	200	6	Erősen szennyezett pamut és len ruhák (alsónemű, ágynemű, asztalterítő, törülköző).
 Eco 40-60	*40-60	2	180	6	193	6	Közepesen szennyezett pamut és len ruhák (alsónemű, ágynemű, asztalterítő, törülköző).
 Pamut, előmosással	*60-50-40-30 -"- -°C	1 és 2	156	6	164	6	Enyhén szennyezett pamut és len ruhák (alsónemű, ágynemű, asztalterítő, törülköző).
 Pamut 20	*20 -"- -°C	2	96	3	96	3	Alig szennyezett pamut és len ruhák (alsónemű, ágynemű, asztalterítő, törülköző stb.).
 Színes ruha	*40-30 -"- -°C	2	195	6	195	6	Kissé szennyezett pamut és len ruhák (alsónemű, ágynemű, asztalterítő, törülköző stb.).
 Gyapjú	*30 -"- -°C	2	39	2	39	2	Finom (elsősorban gyapjú) ruhák, „mosógépben mosható” címkéjelöléssel.
 Öblítés	*"- -"- -°C	-	30	6	30	6	Kiegészítő öblítés bármilyen ruhatípushoz.
 Anti-allergiás	*60-50-40-30 -"- -"- -°C	2	197	3	197	3	Gyerekruha és allergiások ruhái.
 Centrifugálás / szivattyúzás	*"- -"- -°C	-	15	6	15	6	Kiegészítő centrifugálás bármilyen ruhatípushoz.
 Kézi mosás	*30 -"- -"- -°C	2	90	2	90	2	Kézi mosást igénylő finom ruha.
 Sport ruha	*40-30 -"- -"- -°C	2	110	3	110	3	Erősen szennyezett ruha vagy szintetikus anyag (mejlonharisnya, trikó, hálógang, szintetikus anyagkeverékek stb.).
 Mix	*40-30 -"- -"- -°C	2	105	3	105	3	Szennyezett pamut, szintetikus, színes és len ruhák együtt mosása.
 Farmerruhák / sötét ruhák	*30 -"- -"- -°C	2	96	3	96	3	Fekete és sötét pamut, kevert szálás vagy farmer ruha. Kifordítva mosni. A farmeruhákból általában az első pár mosásakor színezőanyagok mosódnak ki, más anyagok elszíneződését okozhatják.
 Gyors 60' (**)	*60-50-40-30 -"- -"- -°C	2	60	3	60	3	Pamut, színes pamut és len ruhák. 60 °C-on történő mosáshoz, 60 perces program.
 Gyors 15' (***)	*30 -"- -"- -°C	2	15	2	15	2	Enyhén szennyezett pamut, színes pamut és len ruhák. 15 perces mosáshoz.

PROGRAMTÁBLÁZAT

Program	Mosási hőmérséklet (°C)	Mosószertípusok	EWF 701000 BLACKLINE		EWF 801200 BLACKLINE		
			Idő (perc)	Max. töltet (kg)	Idő (perc)	Max. töltet (kg)	
Pamut	*60-90-80-70-40	2	230	7	235	8	Erősen szennyezett pamut és len ruhák (alsónemű, ágynemű, asztalterítő, törülköző).
Eco 40-60	*40-60	2	208	7	218	8	Közepesen szennyezett pamut és len ruhák (alsónemű, ágynemű, asztalterítő, törülköző).
Pamut, előmosással	*60-50-40-30 -"- -"°C	1 és 2	164	7	164	8	Enyhén szennyezett pamut és len ruhák (alsónemű, ágynemű, asztalterítő, törülköző).
Pamut 20	*20 -"- -"°C	2	96	3,5	96	4	Alig szennyezett pamut és len ruhák (alsónemű, ágynemű, asztalterítő, törülköző stb.).
Színes ruha	*40-30 -"- -"°C	2	225	7	230	8	Kissé szennyezett pamut és len ruhák (alsónemű, ágynemű, asztalterítő, törülköző stb.).
Gyapjú	*30 -"- -"°C	2	39	2,5	43	2,5	Finom (elsősorban gyapjú) ruhák, „mosógépben mosható” címkajelöléssel.
Öblítés	*"- -"- -"°C	-	30	7	30	8	Kiegészítő öblítés bármilyen ruhatípushoz.
Anti-allergiás	*60-50-40-30 -"- -"°C	2	197	3,5	197	4	Gyerekruha és allergiások ruhái.
Centrifugálás / szivattyúzás	*"- -"- -"°C	-	15	7	17	8	Kiegészítő centrifugálás bármilyen ruhatípushoz.
Kézi mosás	*30 -"- -"°C	2	90	2,5	90	2,5	Kézi mosást igénylő finom ruha.
Sport ruha	*40-30 -"- -"°C	2	110	3,5	110	3,5	Erősen szennyezett ruha vagy szintetikus anyag (mejlonharisnya, trikó, hálógang, szintetikus anyagkeverékek stb.).
Mix	*40-30 -"- -"°C	2	105	3,5	105	3,5	Szennyezett pamut, szintetikus, színes és len ruhák együtt mosása.
Farmerruhák / sötét ruhák	*30 -"- -"°C	2	96	3,5	96	3,5	Fekete és sötét pamut, kevert szálás vagy farmer ruha. Kifordítva mosni. A farmeruhákból általában az első pár mosáskor színezőanyagok mosódnak ki, más anyagok elszíneződését okozhatják.
Gyors 60' (***)	*60-50-40-30 -"- -"°C	2	60	3	60	4	Pamut, színes pamut és len ruhák 60 °C-on történő mosásához, 60 perces program.
Gyors 15' (****)	*30 -"- -"°C	2	15	2	15	2	Enyhén szennyezett pamut, színes pamut és len ruhák 15 perces mosásához.

MEGJEGYZÉS: A PROGRAM TÉNYLEGES IDEJE FÜGG A RUHA MENNYISÉGÉTŐL, A VÍZ KEMÉNYSÉGÉTŐL, A KÖRNYEZETI HŐMÉRSÉKLETTŐL, A KIVÁLASZTOTT KIEGÉSZÍTŐ FUNKCIÓKTÓL.

- (*) A program vízhőmérséklete gyári alapértelmezett érték.
- (**) Amennyiben a mosógép rendelkezik gyorsmosás funkcióval, akkor a funkció kiválasztása után, a dobba berakott legfeljebb 2 kg ruhát a mosógép 30 perc alatt kimossa.
- (***) A rövid mosáshoz használjon kevesebb mosószert. Előfordulhat, hogy a mosógép hosszabb ideig egyengeti a ruhát a centrifugálás megkezdése előtt (a program 15 percnél hosszabb lesz). A mosógép ajtaját a program befejezése után 2 perc múlva lehet kinyitni. (Ez a 2 perc nincs beszámítva a mosási program időtartamába). A Bizottság 1015/2010/EU és 1061/2010/EU rendelete szerint a mosógép használati útmutatójában fel kell tüntetni, hogy a „normál 60 °C-os pamutprogram” (1. program) és „normál 40 °C-os pamutprogram” (2. program) az átlagosan szennyezett pamut textíliák esetében a leghatékonyabb programok.
- Az Eco 40–60 program egy adott ciklusban, 40 °C vagy 60 °C-os ajánlott hőmérsékletű vízzel, optimális módon tisztítja meg az átlagosan szennyezett pamut ruhákat. Ezt a programot kell figyelembe venni az európai környezetbarát tervezés szerinti jogi előírások alapján történő kiértékeléshez.
- Ami az energiafogyasztást illeti, általában az alacsonyabb hőmérsékleten hosszabb ideig tartó programok a leghatékonyabbak.
- A háztartási mosógépek programjainál feltüntetett dobkapacitás teljes kihasználása hozzájárul a víz- és energiatakarékossághoz.
- A programok időtartama, az elfogyasztott energia és a felhasznált víz mennyisége függ a dobba helyezett ruhák tömegétől, a kiválasztott kiegészítő funkcióktól, a víz keménységétől és a környezeti hőmérséklettől.
- Az alacsonyabb hőmérsékleten való mosáshoz ajánljuk folyékony mosószerek használatát. A mosószert adagolandó mennyisége függ a dobba töltött ruha mennyiségétől és a ruha szennyezettségétől. A mosószert adagolásához vegye figyelembe a mosószert gyártójának az ajánlásait is.
- A centrifugálás fordulatszámától függ a mosógép centrifugálási zajszintje, valamint a ruhában maradó nedvesség. Minél nagyobb a centrifugálási fordulatszám, annál nagyobb a zajszint és annál kisebb a ruhában maradó nedvesség.
- A termékek adataihoz az energetikai címkén található QR kód beolvasásával lehet hozzáférni.
- Az egyes programok víz- és energiafogyasztási adatait a jelen útmutató utolsó oldalán találja meg.

Fontos információk

- A mosószert főként csak automata mosógépekben való használatra készült mosó- és egyéb tisztítószereket adagoljon. Más mosószerek használata esetén a mosógépben túl nagy mennyiségű hab keletkezhet, ami a mosás hatékonyságát jelentős mértékben csökkentheti.
- Javasoljuk, hogy a mosógépet (dobot) 2 havonta tisztítsa ki. Ehhez használja a Drum Clean (dobtisztítás) programot. Ha a mosógépen nincs Drum Clean program akkor a Pamut 90°C-os programot használja. A tisztításhoz kizárólag csak mosógépek tisztítására (vízkömentesítésére) kifejlesztett szereket használjon.
- Az ajtót ne próbálja kinyitni, amikor a mosógép működik. A mosógép ajtaját a program befejezése után 2 perc múlva lehet kinyitni.
- A telepítést és a mosógép javítását bízva márkaszervizre. A mosógép szakszerűtlen javítása miatt bekövetkező károkért a gyártó semmilyen felelősséget sem vállal.

TISZTÍTÁS ÉS KARBANTARTÁS

Figyelmeztetés

A tisztítás és karbantartás megkezdése előtt a készüléket kapcsolja le, és hálózati csatlakozódugót is húzza ki a fali aljzatból. A karbantartás vagy tisztítás megkezdése előtt a vízszellepet is zárja el.

A tisztításhoz abrazív anyagokat, benzint, oldószereket stb. tartalmazó tisztítóanyagokat használni tilos. Ezek a készülék felületén maradandó sérüléseket okozhatnak.

Vízvezető szűrő

A szűrő megakadályozza, hogy a vízvezeték rendszerből szennyeződés kerüljön a mosógépbe.

Amennyiben azt észleli, hogy a víz lassabban folyik a készülékbe (teljesen kinyitott szelep mellett), akkor a szűrőt meg kell tisztítani. Javasoljuk, hogy a szűrőt 2 havonta tisztítsa meg.

- Zárja el a vízszelepet és csavarozza le a tömlőt a mosógép bemenetén.
- Egy fogóval vagy csipesszel vegye ki a szűrőt.
- A tömlő másik végén, a vízszelepnél is található szűrő. A tömlőnek ezt a végét is csavarozza le a szelepről. Egy fogóval vagy csipesszel vegye ki a szűrőt.
- A szűrőt puha ecsettel tisztítsa meg, majd folyóvíz alatt öblítse le. A szűrőket tegye vissza a helyükre és a tömlőt szerelje vissza.

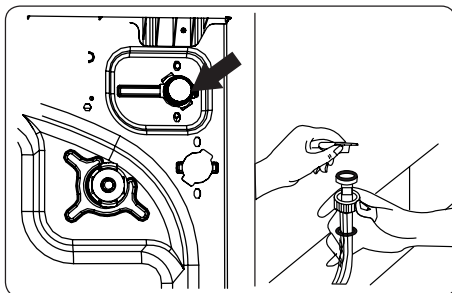

FIGYELEM! A víztömlőbe szerelt szűrők gyorsabban eltömődnek, ha a vízvezetékben sok a szennyeződés. A szűrőkben a szennyeződés maradandó sérülést is okozhat. Az ebből bekövetkező meghibásodásokra a garancia nem vonatkozik.

Szivattyú szűrő

A szivattyú elé beépített szűrő megvédi a szivattyút a sérülésektől. Javasoljuk, hogy a szűrőt 2 havonta tisztítsa meg.

A szivattyú szűrő a jobb alsó sarokban található fedél alatt van.

A szivattyú szűrőt az alábbi lépések szerint tisztítsa meg.

1. Vegye ki a fedelet. A fedelet pl. a mosópor rekesz elválasztó falával, vagy a mérőpohárral lehet kinyitni.
2. A mérőpohár fogantyúját vagy az elválasztó falat dugja fedél nyílásába és nyissa ki. A fedelet vegye ki.
3. A dugó kicsavarása előtt a nyílás alá tegyen egy lapos edényt, amelybe a víz kifolyik.
4. A szűrőt az óramutató járásával ellenkező irányba forgassa el, majd húzza ki. Várja meg a víz kifolyását az edénybe.

MEGJEGYZÉS: az edény méretétől függően előfordulhat, hogy az edény megtelte esetén a dugót el kell zárni, és többszöri nyitás-zárással kell a vizet a mosógépből kiengedni.

5. A szűrőt húzza ki és egy ecsettel tisztítsa meg.
6. A tisztítás után a szűrőt tegye vissza a helyére, majd az óramutató járásával azonos irányba elforgatva rögzítse.
7. A fedelet pattintsa vissza a nyílásba, ügyeljen arra, hogy mindegyik nyelv beugorjon.
8. Ellenőrizze le a fedél helyes rögzítését.

VESZÉLY! A szivattyúban (szűrőben) található víz forró is lehet! Várja meg a víz lehűlését.

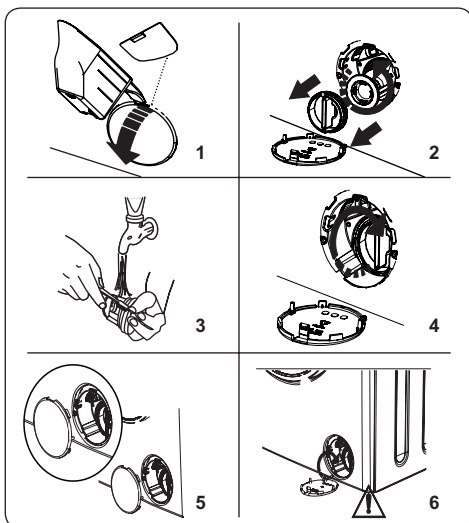

Mosószer fiók

Ha mosóport használ a mosáshoz, akkor egy idő után a rekeszben mosópor lerakódások keletkezhetnek. 2 havonta vegye ki a mosószer fiókot, és távolítsa el a lerakódásokat.

A mosószer fiók kiszerelése és tisztítása.

- Húzza ki ütközésig a mosószer fiókot.
- A nyelvet nyomja le és a mosószer fiókot húzza ki a készülékből (lásd az ábrát).
- A mosószer fiókot vízzel öblítse ki.
- A lerakódásokat ecsettel lazítsa fel és öblítse ki. Ügyeljen arra, hogy a lerakódások ne kerüljenek a mosógépbe.
- A mosószer fiókot szárítsa meg és tegye vissza a mosógépbe.
- **A mosószer adagoló fiókot mosogatógépben elmosogatni tilos.**

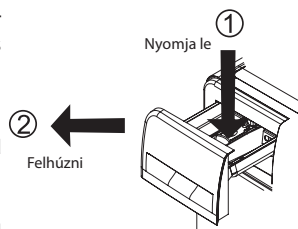

Öblítő dugó / ház / dob

1. Öblítő dugó

A mosószer fiókot húzza ki a mosógépből és az öblítő dugót vegye ki. Alaposan távolítsa el az öblítőszer maradékokat. A tisztítás után az öblítőszer dugót tegye vissza a helyére.

2. Ház

A fiók házának a tisztításhoz ne használjon karcoló anyagokat. A házat csak finom mosogatószerrel és vízzel tisztítsa meg. Majd puha ruhával törölje szárazra.

3. Dob

Ügyeljen arra, hogy a dobban ne maradjanak fém tárgyak (pénzérme, gemkapocs, biztosító tű stb.), mert ezek rozsdásodást okozhatnak a dob felületén. Az esetleges rozsdásodásokat klórmentes tisztító szerrel távolítsa el, a gyártó utasításait figyelembe véve. A rozsdás foltokat drótszivaccsal nem szabad tisztítani.

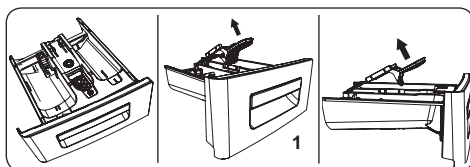

HIBAELHÁRÍTÁS

A mosógép meghibásodását a márkaszerviznél jelentse be. Amennyiben az alábbi intézkedésekkel nem tudja megszüntetni a hibát, akkor a mosógépet meg kell javítani.

- A készüléket válassza le az elektromos hálózatról.
- Zárja el a vízszелеpet.

HIBA	LEHETSÉGES OK	PROBLÉMAMEGOLDÁS
A mosógép nem kapcsol be.	A mosógép nincs csatlakoztatva az elektromos hálózathoz.	A mosógépet csatlakoztassa az elektromos hálózathoz.
	A kismegszakító lekapcsolt.	Kapcsolja be a kismegszakítót.
	Nincs tápfeszültség.	Ellenőrizze le, hogy más aljzatban van-e feszültség.
	Nem nyomta meg a Start/Szünet gombot.	Nyomja meg a Start/Szünet gombot.
	A programgomb „Stop” helyzetben van.	A programgombot fordítsa a kiválasztott programra.
Az ajtó rosszul van bezárva.	Zárja be a mosógép ajtaját.	

HIBA	LEHETSÉGES OK	PROBLÉMAMEGOLDÁS
A mosógépbe nem folyik víz.	A vízszelep el van zárva.	Nyissa meg a szelepet.
	A víztömlő meg van törve.	Ellenőrizze le a víztömlőt, a törést szüntesse meg.
	A víztömlőbe épített szűrő eltömődött.	Tisztítsa meg szűrőket. (*)
	A bemeneti szűrő eltömődött.	A bemeneti szűrőt tisztítsa meg. (*)
	Az ajtó rosszul van bezárva.	Zárja be a mosógép ajtaját.
A mosógép nem szivattyúzza ki a vizet.	A leeresztő tömlő meg van törve vagy el van tömörödvé.	Ellenőrizze le a leeresztő tömlőt, szüntesse meg a tömörödést vagy a törést.
	A szivattyú szűrő eltömődött.	Tisztítsa meg a szűrőt a szivattyúnál. (*)
	A dobban a vizes ruha nagyon összeállt.	A ruhát egyenletesen eligazítva tegye a dobba.
A mosógép berezeg.	A lábakat nem állította be.	Állítsa be a lábakat. (**)
	A szállító csavarokat nem távolította el.	Távolítsa el a szállító csavarokat. (**)
	Kévs ruha van a dobban.	A mosógép ettől még működik.
	A dobban túl sok a ruha, vagy egyenetlenül van elosztva.	Ne terhelje túl a dobot. A dobban igazítsa el a ruhát.
	A mosógép puha padlón áll.	A mosógépet telepítse szilárd padlóra.
A mosószer fiókban hab képződik.	Túl sok mosószert töltött az adagolóba.	Nyomja meg a Start/Szünet gombot. Egy evőkanál öblítőt keverjen bele 1/2 liter vízbe, majd az oldatot öntse a mosószer fiók főmosás rekeszébe. 5–10 perc múlva nyomja meg a Start/Szünet gombot.
	Nem megfelelő mosószert töltött az adagolóba.	A készülékbe kizárólag csak automata mosógépekben való használatra készült mosószereket adagoljon.
Nem megfelelő mosási minőség.	Rossz programot választott ki, a ruha erősen szennyezett volt.	A táblázat szerint válassza ki a megfelelő programot.
	Túl kevés mosószert töltött az adagolóba.	Ügyeljen a mosószer helyes adagolására.
	A mosógépben túl sok a ruha.	Ellenőrizze le, hogy az adott program esetében mennyi ruhát lehet egyszerre mosni.
	A víz túl kemény.	Töltsön több mosószert az adagolóba.
	A dobban a vizes ruha nagyon összeállt.	A ruhát egyenletesen ossza el a dobban.
A víz betöltése után a víz kifolyik a mosógépből.	A leeresztő tömlő vége túl alacsonyan van elhelyezve.	Ellenőrizze le, hogy a leeresztő tömlő nincs-e túl alacsonyan. (**).

HIBA	LEHETSÉGES OK	PROBLÉMAMEGOLDÁS
A mosás közben nem látható víz a dobban.	Ez nem hiba. A víz nem mindig látható a dobban.	-
A ruhán mosószer maradványok vannak.	A fel nem oldódott mosópor fehér foltként jelentkezik a ruhán.	A mosósport kefével távolítsa el, vagy legközelebb állítson be kiegészítő öblítést is.
A ruhán szürke foltok vannak.	A ruhát olaj, krém vagy zsír szennyeződés érte.	Ügyeljen a mosószer helyes adagolására.
A centrifugálás nem kapcsol be, vagy csak később.	Ez nem hiba. A készülék a ruha kiegyensúlyozatlansága miatt nem indította el a centrifugálást.	A készülék megpróbálja fellazítani és egyenletesebben elosztani a ruhát a dobban. A ruha fellazítása után elindul a centrifugálás. Ügyeljen a ruha egyenletes behelyezésére.

(*) Lásd a mosógép tisztításával és karbantartásával foglalkozó fejezetet.

(**) Lásd a mosógép telepítésével foglalkozó fejezetet.

Hibakódok és megoldásaik

A mosógép bizonyos hibákat automatikusan felismer. Ezeket a hibákat a kijelzők kombinált világitásával jelzi ki. A leggyakoribb hibakódokat az alábbi táblázat tartalmazza.

HIBAKÓD	OK	ELHÁRÍTÁS
E01	A mosógép ajtaja rosszul van bezárva.	Az ajtót csukja be, kattanas jelzi a megfelelő záródást. Ha a mosógép továbbra is mutatja a hibakódot, akkor a mosógépet kapcsolja le, húzza ki a csatlakozódugót a fali aljzatból, zárja el a vizet és hívja fel a legközelebbi márkaszervizt.
E02	Túl alacsony a víznyomás, vagy kevés a víz a mosógépben.	Ellenőrizze le, hogy a szelep ki van-e nyitva. Előfordulhat, hogy nincs víz. Ha a hiba tovább tart, akkor a mosógép rövid idő múlva ismét leáll. A mosógépet kapcsolja le, húzza ki a csatlakozódugót a fali aljzatból, zárja el a vizet és hívja fel a legközelebbi márkaszervizt. A mosógép első indítása előtt (vagy a szivattyú szűrő tisztítása után) öntsön kb. 1 liter tiszta vizet a dobba, hogy a szivattyú megteljen vízzel.
E03	A szivattyú vagy a szivattyú elektronika meghibásodott, a szűrő eldugult.	Tisztítsa meg a szűrőt a szivattyúnál. Ha a probléma nem szűnt meg, akkor vegye fel a kapcsolatot a márkaszervizzel. (*)
E04	A mosógépben túl sok a víz.	A mosógép a vizet kiszivattyúzza. A víz kiszivattyúzása után a mosógépet kapcsolja le, húzza ki a csatlakozódugót a fali aljzatból. Zárja el a vizet és hívja fel a legközelebbi márkaszervizt.

(*) Lásd a mosógép tisztításával és karbantartásával foglalkozó fejezetet.

MŰSZAKI ADATOK

	EWS 601001 BLACKLINE	EFW 601000/ EFW 601002 BlackLine	EFW 701000 BLACKLINE	EFW 801200 BLACKLINE
Beépíthető készülék	NEM	NEM	NEM	NEM
Száraz ruha kapacitás (kg)	6	6	7	8
Maximális fordulatszám (f/p)	1000	1000	1000	1200
Méretek (ma × sz × mé) [mm]	845 × 597 × 416	845 × 597 × 497	845 × 597 × 497	845 × 597 × 527
Névleges tápfeszültség	220-240 V ~ 50 Hz	220-240 V ~ 50 Hz	220-240 V ~ 50 Hz	220-240 V ~ 50 Hz
Teljesítményfelvétel (W)	1850	2100	2100	2100
Kismegszakító / Áramfelvétel	10 A	10 A	10 A	10 A
Víznyomás (MPa) MIN/MAX	0,1 MPa/ 1 MPa	0,1 MPa/ 1 MPa	0,1 MPa/ 1 MPa	0,1 MPa/ 1 MPa

A HULLADÉKOK MEGSEMMISÍTÉSE

A papírt és a hullámpapírt dobja a papírgyűjtő konténerbe. A műanyag fóliákat, PE zacskót és egyéb műanyag csomagolóanyagokat a műanyag gyűjtő konténerbe dobja ki.

A TERMÉK MEGSEMMISÍTÉSE AZ ÉLETTARTAMA VÉGÉN

Az elektromos és elektronikus hulladékok kezelésére vonatkozó információk (érvényes az EU tagországokban és a hulladékok szelektálását előíró országokban)

A terméken, vagy a termék csomagolóanyagán feltüntetett jel azt jelenti, hogy az elektromos és elektronikus készüléket a háztartási hulladékok közé kidobni tilos. A terméket az elektromos és elektronikus hulladékok gyűjtésére kijelölt hulladékgyűjtő helyen kell leadni újrahasznosításához. Az elhasználadott termék előírászerű újrafeldolgozásával Ön is hozzájárul a környezetünk védelméhez. A hulladékok megfelelő újrahasznosítása fontos szerepet játszik a természeti erőforrások kímélésében. A termék hulladékgyűjtőbe való leadásáról, és az anyagok újrahasznosításáról további információkat a polgármesteri hivatalban, a hulladékgyűjtő helyen, vagy a termék eladási helyén kaphat.



08/05

Ez a termék megfelel a kisfeszültségű berendezések biztonságára és az elektromágneses kompatibilitásra vonatkozó EU irányelveknek. A termék megfelel az elektromos készülékek nehézfém tartalmára vonatkozó követelményeknek.



A használati útmutatót a www.ecg-electro.eu honlapról töltheti le.
A szöveg és a műszaki paraméterek megváltoztatásának a joga fenntartva.

INSTRUKCJE BEZPIECZEŃSTWA

Należy uważnie przeczytać i zachować do wglądu!

Uwaga: Wskazówki i środki bezpieczeństwa w niniejszej instrukcji nie obejmują wszystkich warunków i sytuacji mogących spowodować zagrożenie. Najważniejszym czynnikiem odpowiadającym za bezpieczne korzystanie z urządzeń elektrycznych jest ostrożność i zdrowy rozsądek. Należy mieć to na uwadze w trakcie obsługi urządzenia. Nie ponosimy odpowiedzialności za szkody powstałe podczas transportu, na skutek nieprawidłowego użytkowania, wahan napięcia oraz zmiany lub modyfikacji którejkolwiek części urządzenia.

Postępuj zgodnie z instrukcjami zawartymi w niniejszej instrukcji obsługi. Przed pierwszym użyciem należy uważnie przeczytać całą pisemną instrukcję obsługi i zachować ją do wykorzystania w przyszłości.

Aby zapobiec wzniesieniu ognia lub porażeniu prądem elektrycznym, korzystając z urządzeń elektrycznych należy przestrzegać podstawowych zasad bezpieczeństwa, m.in.:

1. Upewnij się, że napięcie w gniazdku jest zgodne z napięciem podanym na tabliczce znamionowej urządzenia. Aby zapewnić bezpieczeństwo, wtyczkę przewodu zasilającego należy włożyć do odpowiednio uziemionego trójbiegunowego gniazdka zainstalowanego zgodnie z obowiązującymi normami elektrycznymi, instrukcjami producenta i lokalnymi przepisami bezpieczeństwa.
2. Nie należy korzystać z urządzenia, jeżeli uszkodzony jest przewód zasilający. Podłączenie urządzenia do sieci elektrycznej i wodociągowej, wszelkie naprawy i regulacje (w tym wymianę zasilacza) należy powierzyć autoryzowanemu serwisowi! Nie zdejmuj osłon urządzenia, mogłoby to spowodować porażenie prądem elektrycznym!
3. Uszkodzone części mogą być wymieniane tylko na oryginalne części zamienne. Tylko u tych części producent gwarantuje, że będą one w pełni spełniały wymogi bezpieczeństwa.

4. Zawsze należy zapewnić dostęp do gniazdka, aby w każdej chwili można było odłączyć pralkę od sieci.
5. Nieprawidłowo wykonane naprawy mogą narazić użytkownika na znaczne zagrożenia, za które producent nie ponosi odpowiedzialności.
6. Naprawy mogą być wykonywane wyłącznie przez wykwalifikowaną osobę i wyznaczony serwis.
7. W przypadku usterki lub podczas czyszczenia i konserwacji, pralka jest elektrycznie odłączona od sieci tylko wtedy, gdy:
 - wtyczka sieciowa pralki została wyciągnięta z gniazdka lub
 - wyłącznik instalacji elektrycznej domu jest wyłączony lub
 - bezpiecznik śrubowy domowej instalacji elektrycznej jest całkowicie odkręcony.
8. Nie podłączaj ani nie odłączaj przewodu zasilającego mokrymi rękami. Unikniesz w ten sposób ryzyka porażenia prądem.
9. Nie dotykaj urządzenia mokrymi rękami lub nogami.
10. Po instalacji wtyczka zasilania musi pozostać łatwo dostępna. Nie skracaj kabla, ani nie używaj rozgałęźników i przedłużaczy. Zasilacz nie może dotykać gorących części ani prowadzić nad ostrymi krawędziami (ryzyko pożaru z powodu przegrzania).
11. Urządzenia nie należy włączać ani wyłączać przez wciśnięcie lub wyciągnięcie wtyczki z gniazdka. Nie należy wyciągać wtyczki pociągając za kabel. Odłącz kabel chwytając za wtyczkę. Po zakończeniu użytkowania urządzenia należy zawsze ustawić obrotowy przełącznik wyboru w pozycji OFF, odłączyć urządzenie od zasilania i zamknąć dopływ wody.
12. Nie stawiaj pralki na dywanach lub podobnych powierzchniach, które mogą zablokować otwory wentylacyjne w podstawie.
13. Nie wkładaj niczego do otworów urządzenia i nie kładź na urządzeniu żadnych przedmiotów (takich jak wazon, kubki itp.).
14. Nie umieszczaj węża odprowadzającego pralki w zlewie, wiadrze lub umywalce.
15. Nie należy pozwalać dzieciom na zabawę urządzeniem. Trzymaj dzieci i zwierzęta z dala od pralki. **Dzieci w wieku poniżej 3 lat nie**

powinny mieć dostęp do urządzenia, chyba że są pod stałym nadzorem.

16. Małe części znajdujące się w torbie z dokumentacją należy przechowywać w miejscu niedostępnym dla dzieci.
17. Nie wystawiaj urządzenia na bezpośrednie działanie promieni słonecznych, nie używaj urządzenia na zewnątrz, ani nie wystawiaj je na deszcz.
18. Nie pozostawiaj łatwopalnych cieczy w pobliżu urządzenia.
19. Nie wolno prać w pralce przedmiotów, które były czyszczone, myte, namoczone lub poplamione substancjami łatwopalnymi lub wybuchowymi (wosk, olej, farba, benzyna, rozpuszczalniki chemiczne, nafta itp.). Stosowanie wysoce łatwopalnych i wybuchowych lub toksycznych rozpuszczalników jest zabronione. Nie używaj benzyny, alkoholu itp. jako detergentu. Mogłoby to spowodować pożar lub eksplozję. **Pranie dywanów jest zabronione.**
20. Nie dotykaj pralki mokrymi rękami, jeżeli jest włączona. Podczas prania i wirowania nie wolno otwierać szuflady na środki do prania lub drzwiczek pralki.
21. Zachowaj ostrożność przy otwieraniu drzwi po użyciu funkcji pary. Istnieje ryzyko poparzenia parą i wysoką temperaturą na powierzchni bębna i na szklanym wzierniku. Zrób krok do tyłu i poczekaj, aż para się ulotni.
22. Nie dotykaj węża odprowadzającego i wylewanej wody podczas wypuszczania wody. Woda może osiągać wysokie temperatury podczas pracy urządzenia. Istnieje ryzyko poparzenia.
23. W przypadku jakiegokolwiek usterki należy najpierw odłączyć urządzenie od sieci, a następnie zakręcić zawór wody. Nie należy samodzielnie naprawiać urządzenia. Należy skontaktować się z autoryzowanym centrum serwisowym.
24. Przed pierwszym użyciem należy **USUNĄĆ ŚRUBY BLOKUJĄCE**, które zabezpieczają bęben pralki podczas transportu. Uszkodzenia spowodowane uruchomieniem pralki z zainstalowanymi śrubami blokującymi nie są objęte gwarancją.

25. Urządzenie jest przeznaczone wyłącznie do użytku domowego i wyłącznie do prania materiałów tekstylnych. W przypadku użytku komercyjnego lub użytkowania niezgodnego z niniejszą instrukcją, gwarancja traci ważność.
26. Niniejsza pralka przeznaczona jest wyłącznie do użytku wewnątrz pomieszczeń.
27. Nie wolno instalować urządzenia w mokrych lub wilgotnych pomieszczeniach oraz w pomieszczeniach z wybuchowymi lub żrącymi gazami.
28. Urządzenie może być użytkowane przez dzieci od 8 lat oraz osoby o ograniczonych zdolnościach psychofizycznych lub niewystarczającym doświadczeniu, jeżeli są pod nadzorem lub zostały przeszkolone w zakresie bezpiecznej obsługi urządzenia i mają świadomość ew. zagrożeń. Czyszczenie i konserwację można powierzyć dzieciom od 8 lat, ale tylko pod nadzorem. Dzieci do lat 8 powinny przebywać z daleka od urządzenia i przewodu zasilania.
29. Jakakolwiek ingerencja w urządzenie przez osobę inną niż upoważniony pracownik serwisu spowoduje utratę gwarancji.
30. Gwarancja nie obejmuje uszkodzeń spowodowanych przez wpływy zewnętrzne (powódź, środki chemiczne, pożar itp.).
31. Producent nie ponosi odpowiedzialności za szkody wynikające z niewłaściwego uziemienia/użytkowania. **NIEBEZPIECZNE NAPIĘCIE, RYZYKO OBRAŻEŃ!**

ZALECENIA

- Przed rozpoczęciem użytkowania pralki należy zwrócić się do wykwalifikowanego instalatora lub autoryzowanego serwisu odnośnie pomocy w instalacji i uruchomieniu.
- Pralkę należy zainstalować w dobrze wentylowanym miejscu o wystarczającej cyrkulacji powietrza. Ustaw urządzenie tak, aby drzwiczki pralki mogły być całkowicie otwarte. Pralka nie jest przeznaczona do zabudowy i zestawów mebli.
- Idealna temperatura otoczenia dla pracy pralki to zakres od 15 °C do 25 °C.
- Zamarznięte węże mogą ulec zniszczeniu i pęknąć. W miejscach, w których temperatura spada poniżej zera, temperatura otoczenia może zagrozić działaniu obwodów elektronicznych.
- Zalecamy przeprowadzenie pierwszego cyklu prania bez prania w następujący sposób: program „90° biała bawełna”, wsypanie ½ miarki środka do prania do drugiej komory szuflady.
- Ponieważ długotrwały kontakt z powietrzem może powodować osadzanie się detergentu lub płynu do zmiękczenia tkanin, należy wlewać detergent i płyn do płukania do szuflady chwilę przed planowanym praniem.
- Program prania wstępnego zalecamy używać tylko w przypadku mocno zabrudzonego prania.

- Ilość prania załadowanego do pralki nie może przekraczać maksymalnej dopuszczalnej ilości. W przeciwnym razie pralka przełączy się w tryb awaryjny.
- Używaj pralki tylko do prania, które jest przeznaczone przez producenta jako odpowiednie do prania w pralce.
- Stosując płyn do zmiękczenia tkanin i podobne produkty w pralce, należy przestrzegać zaleceń producenta detergentu/zmiękczacza do tkanin.
- Upewnij się, że w kieszeniach prania ładowanego do pralki nie ma żadnych obcych przedmiotów (gwoździ, igieł, monet, zapalniczek, zapalek, spinek itp.). Tego typu ciała obce mogą uszkodzić pralkę.
- Pranie mocno zabrudzonych ubrań powoduje uszkodzenie pralki. Silno zabrudzone ubrania należy roztrząpać przed włożeniem do pralki.
- Nie wolno otwierać dozownika na detergenty podczas pracy urządzenia.
- Nie wolno otwierać drzwi pralki siłą podczas pracy urządzenia.
- Przed otwarciem drzwi należy sprawdzić, czy w bębnie nie znajduje się woda. Jeżeli widać wodę, nie wolno otwierać drzwi pralki.
- Po zakończeniu programu odczekaj co najmniej 2 minuty, a następnie otwórz drzwi.
- Siarka zawarta w wybielaczach może powodować korozję. Z tego powodu nie wolno używać wybielaczy w pralce. Nie wolno używać w pralce środków zawierających rozpuszczalniki (np. benzyna techniczna).
- Jeżeli pralka nie będzie używana przez dłuższy czas, należy odłączyć ją od zasilania, zamknąć dopływ wody i pozostawić otwarte drzwi. Wnętrze pralki pozostanie suche i bezwonne.
- Po przetestowaniu pralki pod koniec procesu produkcyjnego w urządzeniu może pozostać niewielka ilość wody, która nie stanowi ryzyka uszkodzenia maszyny.

Ryzyko zalania

- Użyj nowego zestawu węży dostarczonych z urządzeniem
- Nie używaj ponownie starego zestawu węży.
- Po użyciu należy zawsze odłączyć urządzenie od zasilania i zakręcić dopływ wody.
- Nie umieszczaj węża odprowadzającego pralki w zlewie, wiadrze lub umywalce.

Ryzyko upadku lub obrażeń

- Nie stawaj i nie siadaj na urządzeniu. Górna powierzchnia mogłaby się złamać, co może doprowadzić do obrażeń.
- Nie opieraj się o drzwi. Nie zamykaj ich na siłę. Jeżeli zamknięcie drzwi sprawia trudności, upewnij się, że w pralce nie ma zbyt wielu ubrań lub są one dobrze rozmieszczone.
- Po instalacji należy zabezpieczyć węże i przewód zasilający. Potknięcie i upadek mogą spowodować obrażenia.
- Nie obracaj pralki do góry nogami lub nie kładź jej na boku.
- Nie podnoś pralki za wystające części (dozownik na detergenty, drzwi). Mogłoby dojść do uszkodzenia lub obrażeń ciała.
- Przemieszczanie pralki wymaga współpracy co najmniej dwóch osób.

Bezpieczeństwo dzieci

- Dzieci w wieku poniżej 3 lat nie powinny mieć dostęp do urządzenia, chyba że są pod stałym nadzorem. Nie należy pozostawiać dzieci bez nadzoru w pobliżu pralki. Dzieci mogą zamknąć się w pralce, co może doprowadzić do tragedii.
- Podczas pracy szklane drzwi i powierzchnia pralki mogą się bardzo nagrzewać. Trzymaj małe dzieci i zwierzęta z dala od tych powierzchni.
- Przechowuj materiały opakowaniowe poza zasięgiem dzieci. Istnieje ryzyko uduszenia
- Spożycie detergentów może powodować zatrucie, a kontakt ze skórą lub oczami może spowodować podrażnienie. Środki czyszczące należy trzymać z dala od dzieci.

OPIS

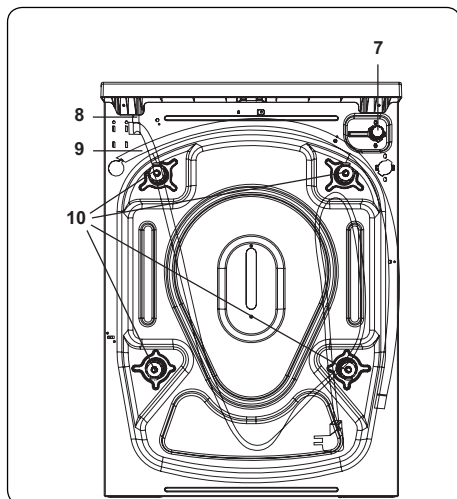
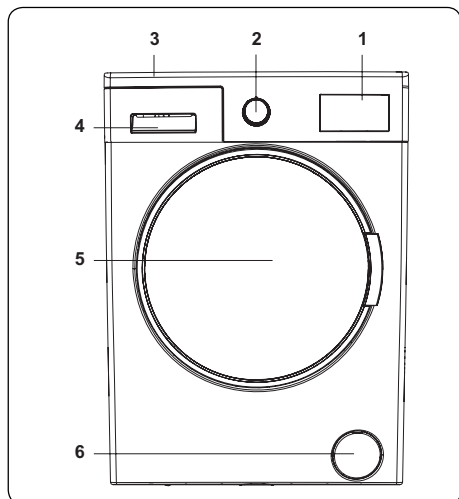

1. Wyświetlacz
2. Przełącznik programów
3. Pokrywa górna
4. Komora na deterenty
5. Bęben
6. Obudowa filtra pompy
7. Zawór wlotowy
8. Przewód zasilania
9. Wąż spustowy
10. Śruby transportowe

INSTALACJA

Usuwanie śrub transportowych

1. Przed uruchomieniem pralki należy usunąć 4 śruby transportowe i gumowe podkładki z tylnej części. Jeśli śruby nie zostaną wykręcone, mogą powodować silne wibracje, hałas i nieprawidłowe działanie pralki oraz spowodować utratę gwarancji.
2. Połuzuj śruby transportowe, obracając je w kierunku przeciwnym do ruchu wskazówek za pomocą odpowiedniego klucza.
3. Usuń śruby transportowe poprzez wyciągnięcie.
4. Włóż plastikowe zaślepki dostarczone wraz z akcesoriami do otworów pozostałych po usunięciu śrub transportowych. Śruby transportowe należy zachować do wykorzystania w przyszłości.

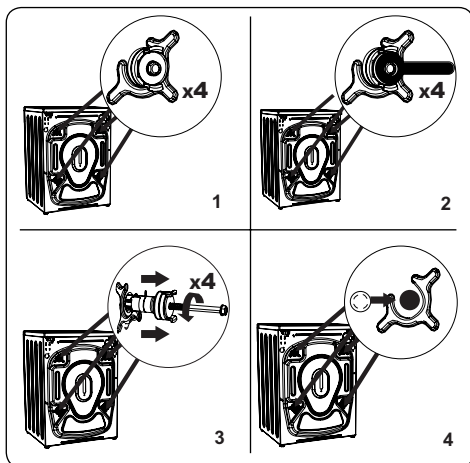

Uwaga: Przed pierwszym użyciem pralki należy usunąć śruby transportowe. Gwarancja nie obejmuje usterek spowodowanych przez eksploatację pralki z zamontowanymi śrubami transportowymi.

Regulacja nóżek poziomujących / Ustawianie ograniczników

1. Nie instaluj pralki na powierzchni (np. dywanie), która uniemożliwia wentylację od dołu.
 - Aby zapewnić cichą i bezwibracyjną pracę, zainstaluj urządzenie na stabilnej powierzchni.
 - Pralkę można wypoziomować za pomocą nóżek poziomujących.
 - Poluzuj plastikową nakrętkę zabezpieczającą.
2. Aby zwiększyć wysokość pralki, obróć nóżki zgodnie z ruchem wskazówek zegara. Aby zmniejszyć wysokość pralki, obróć nóżki przeciwnie do ruchu wskazówek zegara.
- Gdy pralka znajduje się w pozycji poziomej, dokręć nakrętki zabezpieczające zgodnie z ruchem wskazówek zegara.
3. Nie poziomuj pralki kartonem, drewnem lub innymi podobnymi materiałami.
- Podczas zamiatania i mycia podłogi, na której stoi pralka, należy uważać, aby nie naruszyć poziomej pozycji pralki.

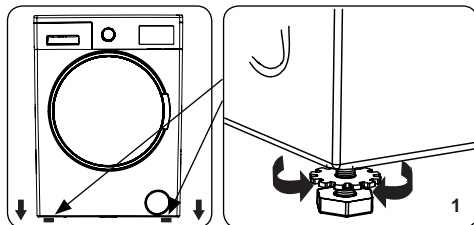

Połączenie elektryczne

- Pralka wymaga zasilania sieciowego 220 –240 V, 50 Hz.
- Przewód zasilający pralki jest wyposażony we wtyczkę z uziemieniem. Wtyczkę tę należy zawsze podłączać do uziemionego gniazdka 10 A.
- Jeśli nie masz odpowiedniego gniazdka i uziemionego bezpiecznika, skonsultuj się z wykwalifikowanym elektrykiem.
- Nie odpowiadamy za szkody wynikłe z podłączenia urządzenia do nieuziemionego gniazdka.

Uwaga: Praca pralki przy niskim napięciu skraca żywotność urządzenia i zmniejsza wydajność.

Wąż doprowadzający wodę

1. W zależności od specyfikacji pralki, pralka może być podłączona do źródła zimnej lub ciepłej wody. Wąż z białą nasadką należy podłączyć do źródła zimnej wody, a wąż z czerwoną nasadką do źródła ciepłej wody (jeżeli jest dostępne).
- Aby zapobiec wyciekaniu wody do złączy, 1 lub 2 nakrętki są dostarczane w zestawie z węzłem (w zależności od modelu pralki). Przymocuj te nakrętki do końca węża doprowadzającego, który łączy się z dopływem wody.
2. Podłącz nowe węże doprowadzające do zaworu wody z gwintem $\frac{3}{4}$ ".
 - Podłącz białą końcówkę węża doprowadzającego do białego zaworu dopływowego z tyłu pralki, a czerwoną końcówkę węża do czerwonego zaworu dopływowego (jeżeli jest używany).
 - Dokręć połączenia ręcznie. W razie wątpliwości skonsultuj się z wykwalifikowanym hydraulikiem.
 - Przepływ wody o ciśnieniu 0,1 - 1 MPA pozwoli pralce pracować z optymalną wydajnością (ciśnienie 0,1 MPA oznacza przez całkowicie otwarty zawór przepływa ponad 8 litrów wody na minutę).
3. Po wykonaniu wszystkich połączeń włącz dopływ wody i dokładnie sprawdź, czy nie ma wycieków.
4. Upewnij się, że nowe węże doprowadzające wodę nie są ściśnięte, załamane, skręcone, pozginane lub zmięte.
- Jeśli pralka jest podłączona do źródła ciepłej wody, temperatura doprowadzanej ciepłej wody nie powinna być wyższa niż 70 °C.

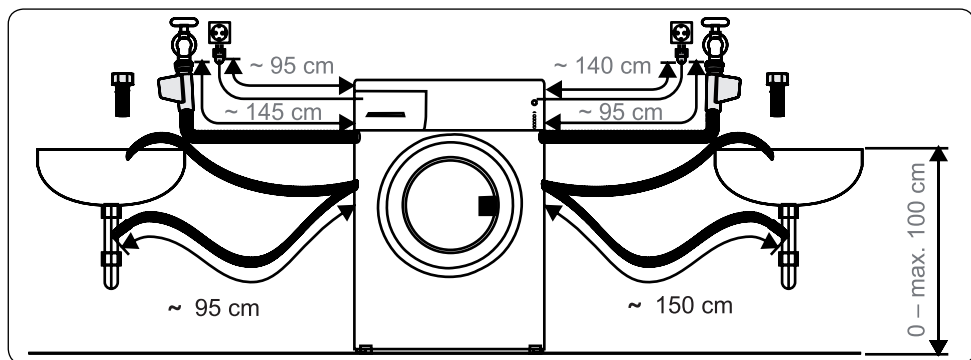

Uwaga: Pralkę należy podłączyć do źródła wody tylko za pomocą dostarczonego nowego węża doprowadzającego. Nie wolno ponownie używać starych węży.

Podłączanie odpływu wody*

- Podłącz wężyk odprowadzający do stojaka lub do kolanka wylotowego przy zlewie za pomocą dodatkowego sprzętu.
- Nigdy nie próbuj przedłużyć wężyka odprowadzającego.
- Nie wkładaj wężyka odprowadzającego wodę z pralki do pojemnika, wiadra lub wanny.
- Upewnij się, że wężyk odpływowy nie jest zgięty, załamany, przygnieciony lub wydłużony.
- Wężyk odprowadzający nie może znajdować się wyżej niż 100 cm od podłoża.

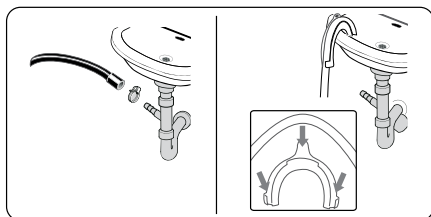

* Haczyk do mocowania do zlewu znajduje się tylko w wybranych modelach.

PRZEGRÓDKI NA ŚRODKI CZYSTOŚCI

1. Komora na płynny detergent*
 - k) Z dodatkowym pojemnikiem na płynny środek czyszczący*
 - l) Z przegradą dla numeru części II (bez dodatkowego pojemnika)*
2. Dozownik proszku do prania
3. Dozownik środka zmiękczającego
4. Dozownik proszku do prania wstępnego
5. i 6.: Miarka do detergentów z podziałką*

Opcja A) z dodatkowym pojemnikiem na detergent w płynie* **Opcja B) z przegradą do części nr II (bez dodatkowej tacy)***

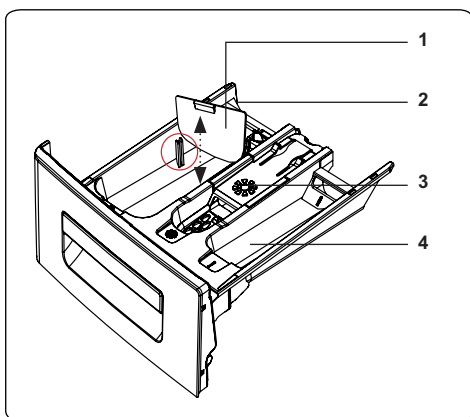
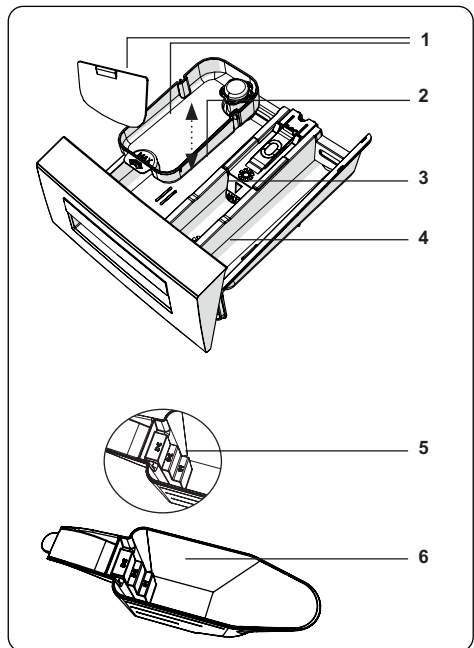
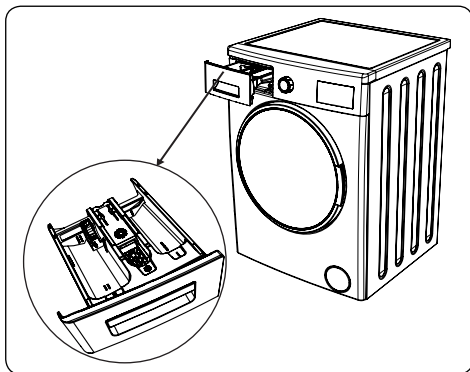
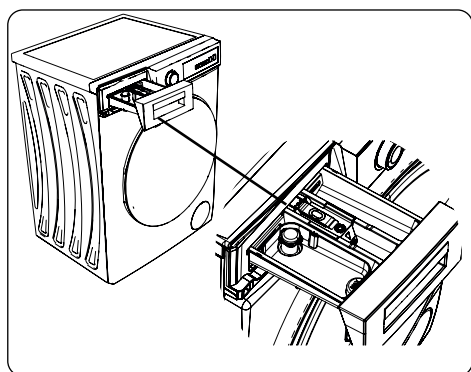

* Akcesoria do zbiornika na deterenty różnią się w zależności od modelu urządzenia.

Komory

Dozownik detergentów:

Ta komora jest przeznaczona dla detergentów w płynie lub w proszku lub środków do usuwania kamienia.

Dozownik do płynu do zmiękczenia tkanin/dozownik krochmalu:

Ta komora przeznaczona jest do emolientów, płynu do płukania lub skrobi. Postępuj zgodnie ze wskazówkami na opakowaniu. Jeżeli po użyciu środki zmiękczające pozostawiają ślady na praniu, spróbuj je rozcieńczyć lub użyć płynu do zmiękczenia tkanin.

Dozownik detergentu do prania wstępnego:

Dozownik powinien być stosowany tylko w przypadku wybrania funkcji prania wstępnego. Zalecamy używanie funkcji prania wstępnego tylko w wypadku bardzo zabrudzonych ubrań.

Przełącznik programów

- Aby wybrać żądany program, należy obracać pokrętko przełącznika programów zgodnie lub przeciwnie do ruchu wskazówek zegara, aż znacznik przełącznika programów wskaże wybrany program.
- Sprawdź, czy przełącznik programów wskazuje program, który chcesz wybrać.

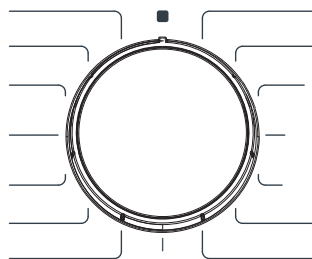

Ekran

1. Przycisk ustawienia temperatury wody
2. Przycisk wyboru prędkości obracania
3. Przycisk funkcji dodatkowej*
4. Przycisk Start/Pauza
5. Wyświetlacz

Na wyświetlaczu pojawi się timer opóźnionego startu (jeżeli jest ustawiony), ustawiona temperatura i prędkość wirowania podczas wyżymania oraz wszelkie inne wybrane funkcje.

Po zakończeniu wybranego programu na wyświetlaczu pojawi się komunikat END (KONIEC). Wyświetlacz pokazuje także, czy pralka nie uległa awarii.

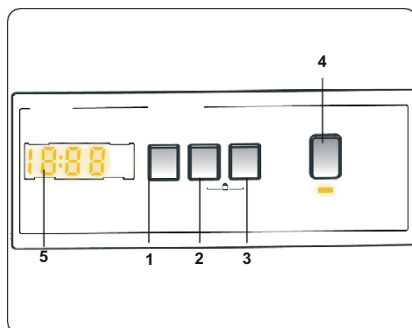

UŻYTKOWANIE PRALKI

Przygotowanie prania







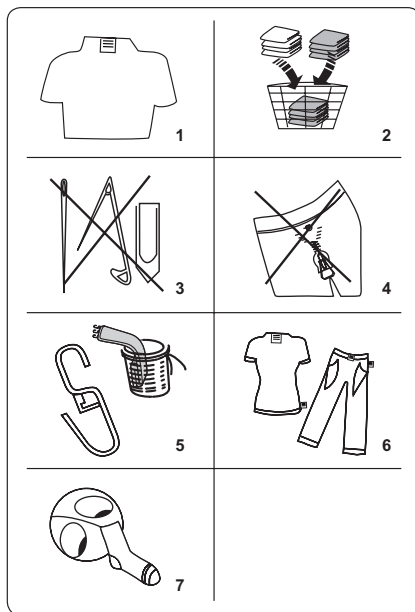





1. Postępuj zgodnie z instrukcjami na metkach na odzieży.
- Podziel pranie według rodzaju (bawełna, syntetyki, delikatne, wełna itp.), temperatury prania (zimna woda, 30°, 40°, 60°, 90°) oraz stopnia zabrudzenia (lekkie zabrudzone, zabrudzone, mocno zabrudzone).
2. Nigdy nie pierz razem rzeczy kolorowych i białych.
- Ciemne tkaniny mogą zawierać nadmiar barwnika i należy je kilkakrotnie prać osobno.
3. Upewnij się, że na praniu lub w kieszeniach nie ma żadnych metalowych przedmiotów; jeżeli są, usuń je.









UWAGA: Gwarancja nie obejmuje: uszkodzeń powstałych w wyniku uszkodzeń spowodowanych przez obce materiały.

4. Zapnij zamki błyskawiczne, wszystkie haczyki i oczka.
5. Usuń metalowe lub plastikowe haczyki z zasłon i firanek lub włóż je do siatki lub worka do prania.
6. Obróć na drugą stronę tkaniny, takie jak spodnie, dzianiny, koszulki i bluzy.
7. Skarpety, chustki i podobne drobne rzeczy należy prać w siatce ochronnej.



Symbole pielęgnacji o odzież

 <p>Normalne pranie</p>	 <p>Maksymalna temperatura prania wynosi 90°C</p>	 <p>Maksymalna temperatura prania wynosi 60°C</p>
 <p>Maksymalna temperatura prania wynosi 30°C</p>	 <p>Pranie ręczne</p>	 <p>Zakaz prania</p>
 <p>Można wybielać</p>	 <p>Nie można wybielać</p>	 <p>Temperatura prasowania wynosi maksymalnie 110°C</p>
 <p>Temperatura prasowania wynosi maksymalnie 150°C</p>	 <p>Temperatura prasowania wynosi maksymalnie 200°C</p>	 <p>Nie prasować</p>

 Można czyścić chemicznie	 Zakaz czyszczenia chemicznego	 Rozłóż płasko
 Rozwieszać mokre	 Suszyć przez rozwieszenie	 Nie suszyć w suszarce bębnowej
 Można czyścić benzyną, alkoholem i trifluorotrichloroetanem	 Można czyścić benzyną, perchloroetylenem	 Można czyścić perchloroetylenem, R11, R113 i benzyną

Wkładanie rzeczy do pralki

- Otwórz drzwi pralki.
- Rozłóż pranie równomiernie w palce.

UWAGA: Uważaj, aby nie przekroczyć maksymalnego załadunku bębna, ponieważ może to prowadzić do niezadowolających rezultatów i zbitcia prania. Informacje o pojemności pralki znajdują się w tabeli programów prania.

Poniższa tabela przedstawia przybliżoną wagę typowych rodzajów prania:

RODZAJ PRANIA	MASA (g)
Ręcznik	200
Pościel	500
Szlafrok	1 200
Koc	700
Poszewka na poduszkę	200
Bielizna	100
Obrus	250

- Włóż każdą sztukę prania oddzielnie.
- Sprawdź, czy między gumową uszczelką a drzwiami nie ma żadnych przedmiotów.
- Delikatnie pchnij drzwi, aby je zatrzasknąć.
- Upewnij się, że drzwi są całkowicie zamknięte, w przeciwnym wypadku program nie zostanie uruchomiony.

Dodawanie detergentu do pralki

Ilość detergentu użytego w palce zależy od następujących warunków:

- Jeśli pranie jest tylko lekko zabrudzone, nie należy stosować prania wstępnego. Umieść niewielką ilość detergentu (zgodnie z instrukcją producenta) w komorze II szuflady na detergenty.
- Jeżeli pranie jest zbyt brudne, wybierz program prania wstępnego i umieść ¼ detergentu do wykorzystania w komorze I szuflady na detergent, a resztę w komorze II.
- W palce należy używać detergentów przeznaczonych do pralek automatycznych. Postępuj zgodnie z instrukcjami producenta dotyczącymi ilości używanego detergentu.
- W obstarach z twardą wodą potrzeba więcej detergentu.
- Wymagana ilość detergentu wzrasta wraz z większymi dawkami prania.
- Umieść środek zmiękczający w środkowej komorze. Nie przekraczaj linii MAX.
- Gęste środki zmiękczające mogą spowodować zatkanie szuflady, dlatego należy je rozcieńczyć.

- Płynne detergenty mogą być stosowane we wszystkich programach bez prania wstępnego. W takim przypadku należy użyć dodatkowego dozownika płynnego detergentu* lub włożyć przegrodę* w szczeliny w sekcji numer II. Kreski na wskaźniku poziomym służą jako wskazówki do napełniania komory do żądanego poziomu.

* Akcesoria do zbiornika na detergenty różnią się w zależności od modelu urządzenia.

Obsługa pralki

1. Podłącz pralkę do sieci elektrycznej.
 2. Podłącz dopływ wody.
- Otwórz drzwi pralki.
 - Rozłóż pranie równomiernie w pralce.
 - Delikatnie pchnij drzwi, aby je zatrzaskać.

UWAGA: PRZED PIERWSZYM URUCHOMIENIEM PRALKI (LUB PO CZYSZCZENIU FILTRA POMPY) NALEŻY WŁAĆ DO BĘBNA OK. 1 L CZYSTEJ WODY, TAK ABY POMPA BYŁA ZANURZONA. JEŚLI W BĘBNIE NIE MA WYSTARCZAJĄCEJ ILOŚCI WODY, NA WYŚWIETLACZU POJAWI SIĘ KOMUNIKAT BŁĘDU **E02**.

Wybór programu

Skorzystaj z tabeli programów, aby dopasować odpowiedni program do prania.

System wykrywania połowy załadunku

Pralka posiada funkcję wykrywania połowy załadunku.

Jeśli włożysz mniej niż połowę maksymalnej ilości prania do pralki, automatycznie ustawi ona funkcję połowy załadunku niezależnie od wybranego programu. Oznacza to, że wykonanie wybranego programu zajmie mniej czasu i przez to zużyje się mniej wody i energii.

Dodatkowe funkcje

Przed uruchomieniem programu można wybrać dodatkową funkcję.

- Na panelu sterowania naciśnij przycisk pod symbolem funkcji dodatkowej.
- Jeżeli symbol funkcji dodatkowej się świeci, oznacza to, że funkcja została aktywowana.
- Jeżeli symbol funkcji dodatkowej miga, oznacza to, że funkcja nie została wybrana.

Powód, dla którego funkcja nie została aktywowana:

- **Funkcja dodatkowa nie jest zgodna z wybranym programem.**
- **Postęp prania uniemożliwia wybranie dodatkowej funkcji.**
- **Dodatkowa funkcja, która została wybrana, nie jest zgodna z inną dodatkową funkcją wybraną wcześniej.**

Wybór temperatury (przycisk 1)

Użyj przycisku regulacji temperatury wody, aby zmienić automatycznie zaprogramowaną temperaturę wody.

Po wybraniu programu zostanie automatycznie ustawiona maksymalna temperatura dla danego programu. Aby zmienić temperaturę, należy nacisnąć przycisk regulacji temperatury wody, aż do wyświetlenia żądanej temperatury.

Temperaturę wody można stopniowo obniżać pomiędzy maksymalną temperaturą wody w wybranym programem, a praniem na zimno (→) naciskając przycisk regulacji temperatury.

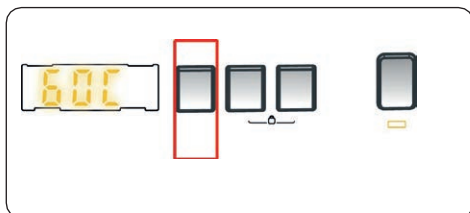

Jeśli żądana temperatura wody została pominięta, naciskaj przycisk temperatury wody, aż żądana temperatura zostanie ponownie wyświetlona.

Wybór prędkości dla wyżymania (przycisk 2)

Po wybraniu programu zostanie automatycznie ustawiona maksymalna prędkość wirowania.

Aby zmienić prędkość wirowania w zakresie od prędkości maksymalnej do braku wirowania (--), naciskaj przycisk prędkości wirowania tak długo, aż pojawi się żądana prędkość.

Jeżeli wymagana prędkość wirowania została pominięta, naciskaj przycisk prędkości wirowania tak długo, aż żądana prędkość zostanie ponownie wyświetlona.

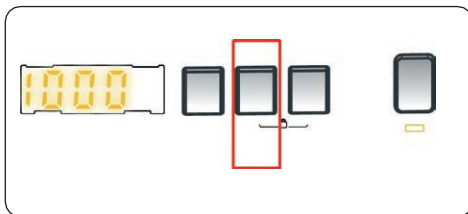

Funkcja przycisku 3*

Dodatkowe funkcje przycisku 3 mogą się różnić w zależności od modelu urządzenia.

Timer opóźnionego startu*

- Naciśnij raz przycisk opóźnionego startu.
- Na ekranie pojawi się „1 h”.
- Na wyświetlaczu pojawi się symbol opóźnionego startu.
- Naciskaj przycisk opóźnionego startu tak długo, aż na wyświetlaczu nie pojawi się żądany czas.
- Jeśli żądany czas opóźnionego startu został pominięty, naciskaj przycisk opóźnionego startu, aż żądany czas zostanie ponownie wyświetlony.
- Aby funkcja opóźnionego startu zadziałała, naciśnij przycisk Start / Pauza.
- Naciśnij przycisk „Start / Pauza”, aby aktywować funkcję opóźnionego startu.
- Aby anulować funkcję opóźnionego startu po jej ustawieniu, naciśnij raz przycisk Opóźnionego startu. Symbol opóźnionego startu zgaśnie na wyświetlaczu.
- Aby włożyć / wyjąć pranie, gdy funkcja opóźnionego startu jest aktywna, naciśnij przycisk Start / Pauza. Po włożeniu / wyjęciu prania należy ponownie nacisnąć przycisk Start / Pauza, aby aktywować funkcję opóźnionego startu.

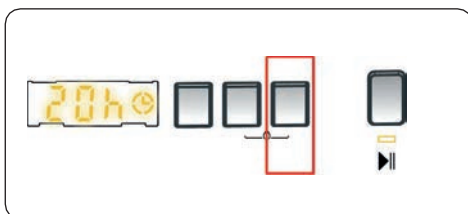

Asystent pary*

Dzięki zastosowaniu pary można zredukować zagniecenia ubrań po praniu. Para przenika i rozluźnia ubrania, eliminując zagniecenia i pozostawiając nasze ubrania miękkie i delikatne.

Funkcja antyalergiczna*

Dzięki tej funkcji można ustawić dodatkowe namaczanie prania. Pralka wykonuje wszystkie czynności związane z namaczaniem w gorącej wodzie.

To ustawienie jest zalecane dla ubrań noszonych na delikatnej skórze, odzieży dziecięcej i bielizny.

Wybierz tę funkcję, naciskając przycisk funkcji antyalergicznej, gdy wyświetlany jest symbol ☼.

Łatwe prasowanie*

Gdy użyjesz tej funkcji, ubrania będą mniej pofałdowane pod koniec wybranego programu prania.

Wybierz tę funkcję, naciskając przycisk Łatwe prasowanie, gdy wyświetlany jest symbol ☂.

Pranie wstępne*

Ta dodatkowa funkcja pozwala na wstępne pranie mocno zabrudzonej bielizny przed głównym programem prania. Podczas korzystania z tej funkcji należy wsypać proszek do prania do komory w przedniej szufladzie.

Wybierz tę funkcję, naciskając przycisk mycia wstępnego, gdy wyświetlany jest symbol ⬇.

Dodatkowe płukanie*

Dzięki tej dodatkowej funkcji można ustawić dodatkowe namaczanie na koniec wybranego programu.

Wybierz tę funkcję, naciskając przycisk Dodatkowe płukanie, gdy wyświetlany jest symbol ☁.

Szybkie pranie*

Korzystając z tej funkcji można prac w krótszym czasie i zużywać mniej energii i wody.

Zalecamy korzystanie z tej opcji tylko wtedy, gdy pierzesz mniej niż połowę maksymalnego suchego ładunku dla wybranego programu. Wybierz tę funkcję, naciskając przycisk Szybkie pranie, gdy wyświetlany jest symbol ☺.

Uwaga: Jeżeli włożysz mniej niż połowę maksymalnej ilości prania do pralki, automatycznie ustawi ona funkcję połowy załadunku niezależnie od wybranego programu. Oznacza to, że wykonanie wybranego programu zajmie mniej czasu i przez to zużyje się mniej wody i energii. Jeżeli Twoja pralka wykryje połowę załadunku, na wyświetlaczu automatycznie pojawi się symbol ☺.

Bez wirowania*

Jeżeli nie chcesz wirować prania, możesz skorzystać z tej dodatkowej funkcji. Gdy zaświeci się symbol ☹, można włączyć program, naciskając przycisk Anuluj wirowanie.

Zimne pranie*

Możesz użyć tej funkcji pomocniczej, gdy chcesz wyprać ubrania w zimnej wodzie (woda z kranu). Gdy zapali się symbol ❄, można aktywować program, naciskając przycisk Zimne pranie na panelu wyświetlacza.

Przycisk Start/Pauza (przycisk nr 4)

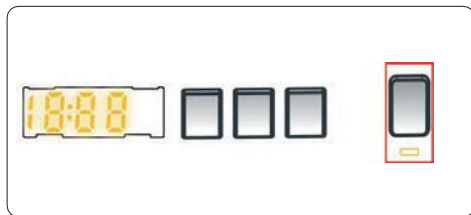

Aby uruchomić wybrany program, naciśnij przycisk Start / Pauza.

Po przełączeniu pralki w tryb czuwania, na ekranie zacznie migać wskaźnik Start / Pauza.

Zabezpieczenie przed dziećmi (przyciski 2 i 3 jednocześnie)

Funkcja blokady rodzicielskiej umożliwia zablokowanie przycisków, aby nie było można przycisków, aby nie można było przypadkowo zmienić wybranego cyklu prania.

Aby włączyć blokadę rodzicielską, naciśnij i przytrzymaj jednocześnie przyciski 4 i 5 przez co najmniej 3 sekundy. Po aktywacji blokady rodzicielskiej na wyświetlaczu przez 2 sekundy zapali się symbol „CL”.

Po naciśnięciu dowolnego przycisku lub zmianie wybranego programu przy włączonej blokadzie rodzicielskiej, symbol „CL” zaświeci się na wyświetlaczu przez 2 sekundy.

Jeżeli pralka jest już w trakcie prania, blokada rodzicielska jest aktywna i próbujesz zmienić program poprzez obrócenie przełącznika programów do pozycji ANULUJ, a następnie na żądany program, pralka będzie kontynuowała pranie bez zmian.

Aby wyłączyć blokadę rodzicielską, naciśnij i przytrzymaj jednocześnie przyciski 4 i 5 przez co najmniej 3 sekundy aż symbol „CL” zniknie z wyświetlacza.

Anulowanie programu

Wybrany program można w każdej chwili anulować:

1. Ustaw przełącznik programów w pozycji „STOP”.
2. Pralka zatrzyma cykl prania, a program zostanie przerwany.

3. Ustaw przełącznik programów na jakikolwiek inny program, aby spuścić wodę z pralki.
4. Pralka wypompuje niezbędną wodę i przerwie program.
Możesz teraz wybrać i uruchomić nowy program.

Koniec programu

Pralka zatrzyma się samoczynnie po zakończeniu wybranego programu.

- Na ekranie zapali się END (KONIEC).
- Możesz otworzyć drzwi pralki i wyjąć pranie.
- Pozostaw drzwiczki pralki otwarte, aby wnętrze pralki wyschło.
- Ustaw przełącznik programów w pozycji OFF (WYŁĄCZONY).
- Odłącz pralkę od sieci.
- Zamknij dopływ wody.



TABELA PROGRAMÓW







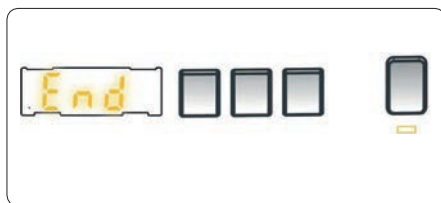





















Program	Temperatura prania °C	Komora na proszek do prania	EWS 601001 BLACKLINE		EWF 601000/601002 BlackLine		
			Czas/min	Maks. załadunek	Czas/min	Maks. załadunek	
 Bawełna	*60-90-80-70-40	2	200	6	200	6	Mocno zabrudzone, bawełniane i lniane pranie (bielizna, pościel, obrusy, ręczniki).
Eco 40-60	*40-60	2	180	6	193	6	Normalnie zabrudzone tekstylia bawełniane i lniane (bielizna, pościel, obrusy, ręczniki).
 Bawełna z wstępny	*60-50-40-30-°-°-°C	1 i 2	156	6	164	6	Powszechnie zrudzony tkaniny bawełniane i lniane (bielizna, pościel, obrusy, ręczniki).
 Bawełna 20	*20-°-°-°C	2	96	3	96	3	Lekko zabrudzone tekstylia bawełniane i lniane (bielizna, pościel, obrusy, ręczniki, pościel itp.).
 Kolorowe	*40-30-°-°-°C	2	195	6	195	6	Lekko zabrudzone tekstylia bawełniane i lniane (bielizna, pościel, obrusy, ręczniki, pościel itp.).
 Wetna	*30-°-°-°C	2	39	2	39	2	Do delikatnych (zwłaszcza wełnianych) tkanin oznaczonych metką „można prać w pralce”.
 Płukanie	*°-°-°C	-	30	6	30	6	Dodatkowe namaczanie każdego rodzaju prania po praniu.
 Antyalergiczne	*60-50-40-30-°-°-°C	2	197	3	197	3	Bielizna dziecięca i odzież dla alergików.
 Odwirowanie/spuszczenie wody	*°-°-°C	-	15	6	15	6	Dodatkowe wyżymanie każdego rodzaju prania po praniu.
 Pranie ręczne	*30-°-°-°C	2	90	2	90	2	Pranie przeznaczone do prania ręcznego lub delikatnego.
 Sportowe	*40-30-°-°-°C	2	110	3	110	3	Bardzo brudne lub syntetyczne tekstylia (pończochy nylonowe, koszulki, bluzki, mieszanki syntetyczne itp.).
 Mix	*40-30-°-°-°C	2	105	3	105	3	Zanieczyszczone tekstylia bawełniane, syntetyczne, kolorowe i lniane można prać razem.
 Dżinsy/ciemne ubrania	*30-°-°-°C	2	96	3	96	3	Czarna i ciemna bielizna z bawełny, włókien mieszanych lub jeansu. Należy prać na lewej stronie. Jeansy często zawierają nadmiar barwnika i mogą puszczać kolor w pierwszych kilku praniach.
 Szybkie 60' (**)	*60-50-40-30-°-°-°C	2	60	3	60	3	Zabrudzone, bawełniane, kolorowe i lniane tkaniny należy prać w temperaturze 60°C przez 60 minut.
 Szybkie 15' (***)	*30-°-°-°C	2	15	2	15	2	Lekko zabrudzone tekstylia bawełniane, kolorowe i lniane można prać krótko przez 15 minut.

TABELA PROGRAMÓW

Program	Temperatura prania °C	Komora na proszek do prania	EWF 701000 BLACKLINE		EWF 801200 BLACKLINE		
			Czas/min	Maks. załadunek	Czas/min	Maks. załadunek	
 Bawełna	*60-90-80-70-40	2	230	7	235	8	Mocno zabrudzone, bawełniane i lniane pranie (bielizna, pościel, obrusy, ręczniki).
Eco 40-60	*40-60	2	208	7	218	8	Normalnie zabrudzone tekstylia bawełniane i lniane (bielizna, pościel, obrusy, ręczniki).
 Bawełna z praniem wstępny	*60-50-40-30-°-°-°C	1 i 2	164	7	164	8	Powszechnie zrudzony tkaniny bawełniane i lniane (bielizna, pościel, obrusy, ręczniki).
 Bawełna 20	*20-°-°-°C	2	96	3,5	96	4	Lekko zabrudzone tekstylia bawełniane i lniane (bielizna, pościel, obrusy, ręczniki, pościel itp.).
 Kolorowe	*40-30-°-°-°C	2	225	7	230	8	Lekko zabrudzone tekstylia bawełniane i lniane (bielizna, pościel, obrusy, ręczniki, pościel itp.).
 Wetna	*30-°-°-°C	2	39	2,5	43	2,5	Do delikatnych (zwłaszcza wełnianych) tkanin oznaczonych metką „można prać w pralce”.
 Płukanie	*°-°-°C	-	30	7	30	8	Dodatkowo namaczanie każdego rodzaju prania po praniu.
 Antyalergiczne	*60-50-40-30-°-°-°C	2	197	3,5	197	4	Bielizna dziecięca i odzież dla alergików.
 Odwirowywanie/ spuszczanie wody	*°-°-°C	-	15	7	17	8	Dodatkowo wyżymanie każdego rodzaju prania po praniu.
 Pranie ręczne	*30-°-°-°C	2	90	2,5	90	2,5	Pranie przeznaczone do prania ręcznego lub delikatnego.
 Sportowe	*40-30-°-°-°C	2	110	3,5	110	3,5	Bardzo brudne lub syntetyczne tekstylia (pończochy nylonowe, koszulki, bluzy, mieszanki syntetyczne itp.).
 Mix	*40-30-°-°-°C	2	105	3,5	105	3,5	Zanieczyszczone tekstylia bawełniane, syntetyczne, kolorowe i lniane można prać razem.
 Dżinsy/ciemne ubrania	*30-°-°-°C	2	96	3,5	96	3,5	Czarna i ciemna bielizna z bawełny, włókien mieszanych lub jeansu. Należy prać na lewej stronie. Jeansy często zawierają nadmiar barwnika i mogą puszczać kolor w pierwszych kilku praniach.
 Szybkie 60' (**)	*60-50-40-30-°-°-°C	2	60	3	60	4	Zabrudzone, bawełniane, kolorowe i lniane tkaniny należy prać w temperaturze 60°C przez 60 minut.
 Szybkie 15' (***)	*30-°-°-°C	2	15	2	15	2	Lekko zabrudzone tekstylia bawełniane, kolorowe i lniane można prać, krótko przez 15 minut.

UWAGA: CZAS TRWANIA PROGRAMU MOŻE SIĘ ZMIEŃĆ W ZALEŻNOŚCI OD ILOŚCI PRANIA, RODZAJU WODY, TEMPERATURY OTOCZENIA I WYBRANYCH FUNKCJI DODATKOWYCH.

- (*) Temperatura wody w programie jest na poziomie ustawień fabrycznych.
- (**) Jeżeli Twoja pralka ma funkcję szybkiego prania, możesz włączyć opcję szybkiego prania na panelu i napełnić pralkę 2 kg lub mniejszą ilością prania i wyprać je w 30 minut.
- (***) Ze względu na krótki czas prania tego programu zalecamy użycie mniejszej ilości detergentu. Jeżeli pralka wykryje nierównomierny załadunek, program może trwać dłużej niż 15 minut. Drzwiczki pralki można otworzyć 2 minuty po zakończeniu cyklu prania. (Ten dwuminutowy okres nie jest wliczony w czas trwania programu). Zgodnie z rozporządzeniami 1015/2010 i 1061/2010 program 1 to „standardowy program dotyczący bawełny w 60 °C”, a program 2 to „standardowy program dotyczący bawełny w 40 °C”.
- Program Eco 40–60 jest w stanie w jednym cyklu wyprać normalnie zabrudzone ubrania bawełniane o zalecanej temperaturze prania 40 °C lub 60 °C. Program ten służy do oceny zgodności z przepisami UE dotyczącymi ekoprojektu.
- Najbardziej energooszczędne programy to zazwyczaj te programy, które piorą dłużej w niższych temperaturach.
- Napełnienie pralki dla gospodarstw domowych do pojemności określonej przez producenta dla odpowiednich programów przyczyni się do oszczędności energii i wody.
- Czas trwania programu, zużycie energii oraz wartości zużycia wody mogą się różnić w zależności od wagi i rodzaju ładunku, wybranych funkcji dodatkowych, rodzaju wody i temperatury otoczenia.
- Do programów prania w niskich temperaturach zaleca się stosowanie detergentu w płynie. Ilość detergentu zależy od ilości prania i stopnia zabrudzenia. Przestrzegaj zaleceń producenta detergentu dotyczących używanej ilości.
- Prędkość wirowania wpływa na hałas i wilgotność resztkową. Im wyższa prędkość wirowania w fazie wirowania, tym wyższy poziom hałasu i niższa zawartość wilgoci resztkowej.
- Dostęp do bazy danych produktów, w której przechowywane są informacje o modelu, można uzyskać poprzez odczytanie kodu QR na etykiecie energetycznej.
- Tabela zapotrzebowania na wodę i energię dla każdego programu znajduje się na ostatnich stronach niniejszej instrukcji.

Ważne informacje

- Używaj wyłącznie detergentów, zmiękczaczy i dodatków przeznaczonych do pralek automatycznych. Powstał nadmiar piany i został uruchomiony automatyczny system wchłaniania piany z powodu użycia zbyt dużej ilości detergentu.
- Zalecamy regularne czyszczenie pralki co 2 miesiące. Do regularnego czyszczenia pralki należy używać programu Drum Clean (czyszczenie bębna). Jeżeli pralka nie ma programu Czyszczenie bębna, użyj programu Cotton 90. W razie potrzeby używaj tylko odpowiednich środków do usuwania kamienia opracowanych specjalnie dla pralek.
- Nie wolno otwierać drzwiczek, gdy pralka pracuje. Drzwiczki pralki można otworzyć 2 minuty po zakończeniu cyklu prania.
- Prace instalacyjne i naprawcze muszą być zawsze wykonywane przez autoryzowanego przedstawiciela serwisu, aby uniknąć możliwych zagrożeń. Producent nie ponosi odpowiedzialności za szkody, które mogą powstać podczas czynności wykonywanych przez osoby nieuprawnione.

CZYSZCZENIE I KONSERWACJA

Ostrzeżenie

Przed przystąpieniem do konserwacji i czyszczenia należy wyłączyć urządzenie i wyjąć wtyczkę z gniazdka. Odłącz dopływ wody przed rozpoczęciem konserwacji i czyszczeniem pralki.

Do czyszczenia pralki nie wolno używać rozpuszczalników, ściernych środków czyszczących, środków do czyszczenia szkła ani uniwersalnych środków czyszczących. Zawarte w nich chemikalia mogą uszkodzić plastikowe powierzchnie urządzenia i inne elementy.

Filtry wlotowe wody

Filtry wlotowe wody zapobiegają przedostawaniu się brudu i ciał obcych do pralki.

Zalecamy czyszczenie filtrów, gdy tylko do pralki nie wpływa wystarczająca ilość wody, mimo że dopływ wody jest włączony, a zawór jest otwarty. Zalecamy czyszczenie filtrów wlotowych wody co 2 miesiące.

- Odkręć wąż doprowadzający (lub węże) od pralki.
- Aby wyjąć filtr wlotowy wody z zaworu napełniającego, użyj długich szczypiec i ostrożnie zdejmij plastikowy pręt z filtra.
- Drugi filtr doprowadzający wodę znajduje się na końcu węża doprowadzającego, który jest doprowadzony do zaworu. Aby wyjąć drugi filtr doprowadzający wodę, użyj długich szczypiec i ostrożnie wyjmij plastikowy pręt z filtra.
- Dokładnie wyczyść filtr miękką szczoteczką, umyj wodą z mydłem i dokładnie wypłucz. Umieść ostrożnie filtr z powrotem na miejsce.

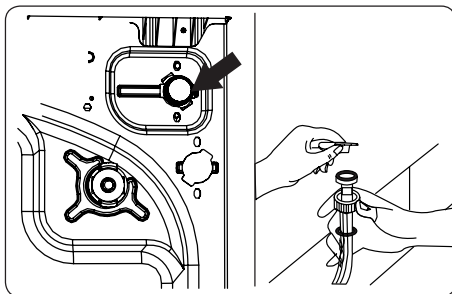

UWAGA: Filtry na zaworze dopływu wody mogą się zatkać z powodu złej jakości wody lub złej konserwacji i mogą ulec uszkodzeniu. Może to spowodować wyciek wody. Tego typu usterka nie jest objęta gwarancją.

Filtr pompy

System filtracji pompy w pralce wydłuża żywotność pompy, zapobiegając przedostawaniu się brudu do pralki. Zalecamy czyszczenie filtra pompy co 2 miesiące.

Filtr pompy znajduje się za osłoną w prawym dolnym przednim rogu.

Czyszczenie filtra pompy:

1. Otwórz pokrywę. Możesz użyć komory na płynny proszek (patrz rysunek).
2. Włóż końcówkę miarki detergentu lub miarki do detergentu w płynie do otworu w pokrywie i delikatnie przesunij ją do tyłu. Pokrywa zostanie otwarta.
3. Przed otwarciem umieść pojemnik pod pokrywą filtra, do którego wycieknie woda pozostała w pralce.
4. Zwolnij filtr, obracając go przeciwnie do ruchu wskazówek zegara, a następnie wyciągnij go. Poczekaj, aż woda spłynie.

UWAGA: W zależności od ilości wody w pralce może być konieczne kilkukrotne opróżnienie pojemnika na wodę.

5. Usuń wszystkie ciała obce z filtra za pomocą miękkiej szczotki.
6. Po wyczyszczeniu włóż filtr i obróć go w kierunku ruchu wskazówek zegara, aby go zamocować.
7. Zamykając pokrywę filtra, upewnij się, że wsporniki wewnątrz pokrywy pasują do otworów po stronie panelu przedniego.
8. Zamknij pokrywę filtra.

UWAGA: Woda w pompie może być gorąca, przed czyszczeniem lub konserwacją należy poczekać, aż ostygnie.

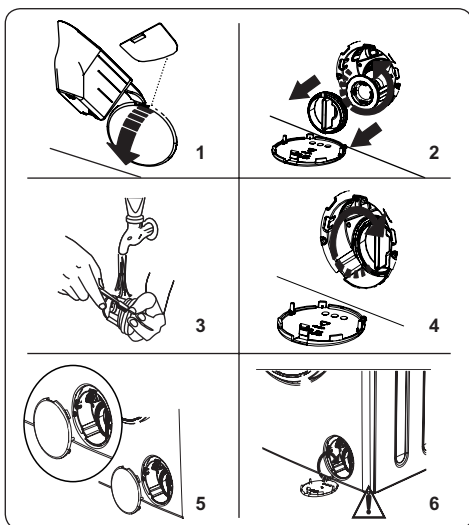

Komora na proszek do prania

Użycie detergentu może doprowadzić do powstania osadów w szufladzie na detergent. Zalecamy wyjmowanie szuflady co 2 miesiące i usuwanie nagromadzonych pozostałości.

Wyjmowanie szuflady na detergent:

- Pociągnij szufladę do przodu tak, aby była całkowicie wysunięta.
- Ostrożnie popchnij szufladę (patrz rysunek poniżej) i wyciągnij szufladę.
- Wyczyść szufladę wodą i miękką szczoteczką.
- Jeżeli w szufladzie pozostały nieczystości, usuń je miękką szczoteczką. Upewnij się, że resztki brudu nie dostaną się do pralki.
- Dokładnie osusz szufladę i wsuń ją z powrotem.
- **Nie myj szuflady na detergent w zmywarce.**

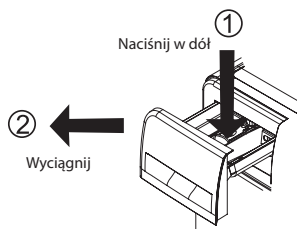

Korek do płukania / korpus / bęben

1. Korek do płukania

Wyjmij szufladę na detergent i korek do płukania. Dokładnie usuń wszystkie pozostałości emolientu. Po wyczyszczeniu załóż korek do płukania i sprawdź, czy jest prawidłowo osadzony.

2. Korpus

Do czyszczenia obudowy zewnętrznej użyj łagodnego, nieściernego środka czyszczącego lub wody z mydłem. Wytrzyj do sucha miękką ściereczką.

3. Bęben

Nie należy pozostawiać w pralce metalowych przedmiotów, takich jak igły, spinacze do papieru, monety itp. Te elementy prowadzą do powstania rdzy na bębnie. Do czyszczenia rdzy należy użyć środka czyszczącego niezawierającego chloru i postępuj zgodnie z instrukcjami producenta detergentu. Nie używaj szczotki drucianej lub podobnych twardych przedmiotów do czyszczenia płam rdzy.

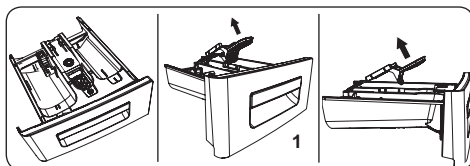

ROZWIĄZYWANIE PROBLEMÓW

Pralka powinna być naprawiana przez autoryzowany serwis. Jeżeli pralka wymaga naprawy lub jeżeli nie można rozwiązać problemu zgodnie z poniższymi instrukcjami, sprawdź następujące kroki:

- Odłącz pralkę od zasilania.
- Zamknij dopływ wody.

BŁĄD	MOŻLIWA PRZYCZYNA	ROZWIĄZANIE PROBLEMU
Pralka się nie włącza.	Pralka nie jest podłączona do sieci elektrycznej.	Podłącz pralkę do sieci elektrycznej.
	Bezpieczniki są uszkodzone.	Wymień bezpieczniki.
	Brak zasilania sieciowego.	Sprawdź zasilanie sieciowe.
	Nie naciśnięto przycisku Start/Pauza.	Naciśnij przycisk Start/Pauza
	Pozycja przełącznika programów „stop”.	Ustaw przełącznik programów w żądanej pozycji.
	Drzwiczki pralki nie są całkowicie zamknięte.	Zamknij drzwi pralki.

BŁĄD	MOŻLIWA PRZYCZYNA	ROZWIĄZANIE PROBLEMU
Pralka nie napełnia się wodą.	Zawór wody jest zamknięty.	Otwórz zawór.
	Wąż doprowadzający wodę może być splątany.	Sprawdź wąż doprowadzający i rozwiń go.
	Wąż doprowadzający wodę jest zatkany.	Wyczyść filtry węża doprowadzającego. (*)
	Filtr wlotowy jest zatkany.	Wyczyść filtry dopływu wody. (*)
	Drzwiczki pralki nie są całkowicie zamknięte.	Zamknij drzwi pralki.
Pralka nie wypuszcza wody.	Wąż odprowadzający jest zatkany lub skręcony.	Sprawdź wąż odprowadzający, a następnie wyczyść go lub rozwiń.
	Filtr pompy jest zatkany.	Wyczyść filtr pompy. (*)
	Pranie jest zbyt ściśnięte w bębnie.	Rozłóż pranie równomiernie w pralce.
Pralka wibruje.	Nóżki nie zostały wyregulowane.	Wyreguluj nóżki. (**)
	Śruby transportowe nie zostały usunięte.	Usuń śruby transportowe z pralki. (**)
	Mały załadunek w bębnie.	Nie przeszkadza to w działaniu pralki.
	Pralka jest przeładowana lub pranie jest nierównomiernie rozłożone.	Nie przeciążaj bębna. Rozłóż pranie równomiernie w bębnie.
	Pralka stoi na twardej powierzchni.	Nie umieszczaj pralki na twardej powierzchni.
W szufladzie na detergent powstaje nadmierna ilość piany.	Użyto nadmiernej ilości detergentu.	Naciśnij przycisk Start/Pauza, aby zatrzymać pianienie, rozcieńcz jedną łyżkę stołową środka zmiękczającego w 1/2 litra wody i wlej do szuflady na detergent. Naciśnij przycisk Start/Pauza po 5-10 minutach.
	Użyto nieodpowiedniego detergentu.	W pralce należy używać detergentów przeznaczonych do pralek automatycznych.
Niezadowolający efekt prania.	Pranie było zbyt brudne dla wybranego programu.	Skorzystaj z informacji zawartych w tabeli programów, aby wybrać odpowiedni program.
	Użyto zbyt małej ilości detergentu.	Użyj odpowiedniej ilości detergentu, zgodnie z instrukcją na opakowaniu.
	W pralce znajduje się zbyt duża ilość prania.	Sprawdź, czy maksymalna pojemność dla wybranego programu nie została przekroczona.
	Twarda woda.	Zwiększ ilość detergentu zgodnie z instrukcjami producenta.
	Pranie jest zbyt ściśnięte w bębnie.	Skontroluj, czy pranie jest równomiernie rozłożone w bębnie.

BŁĄD	MOŻLIWA PRZYCZYNA	ROZWIĄZANIE PROBLEMU
Gdy tylko pralka zostanie napełniona wodą, woda zostanie spuszczone.	Koniec węża odprowadzającego jest zbyt nisko w stosunku do pralki.	Sprawdź, czy wąż odprowadzający znajduje się na odpowiedniej wysokości. (**).
Podczas prania w bębnie nie pojawiła się woda.	Brak błędu. Woda znajduje się w niewidocznej części bębna.	-
Pozostałości środka piorącego pozostają na praniu.	Nierozpuszczalne cząsteczki niektórych detergentów mogą pojawić się na praniu jako białe plamy.	Po wysuszeniu należy ponownie przepłukać lub wycyścić pranie szczotką.
Na praniu pojawiają się szare plamy.	Na praniu jest nieprzetworzony olej, śmietana lub maść.	Do następnego prania należy użyć odpowiedniej ilości detergentu zgodnie z instrukcją na opakowaniu.
Cykl wirowania nie odbywa się lub odbywa się później niż oczekiwano.	Brak błędu. Został aktywowany system nierównoważonego obciążenia.	System kontroli nierównomiernego obciążenia będzie próbował równomiernie rozłożyć pranie w bębnie. Wirowanie rozpocznie się po rozłożeniu prania. Podczas następnego prania należy rozłożyć pranie w bębnie równomiernie.

(*) Patrz rozdział dotyczący konserwacji i czyszczenia pralki.

(**) Patrz rozdział dotyczący instalacji pralki.

Kody błędów i ich rozwiązania

Pralka wyposażona jest we wbudowany system wykrywania usterek. Usterki są sygnalizowane kombinacją świecących się lampek kontrolnych. Poniżej znajdują się najczęstsze kody błędów.

KOD BŁĘDU	PRZYCZYNA	SPOSÓB NAPRAWY
E01	Drzwi pralki nie są prawidłowo zamknięte.	Zamknij drzwi prawidłowo i dociśnij je, aż usłyszysz kliknięcie. Jeśli pralka nadal wykazuje usterkę, wyłącz pralkę, odłącz ją i natychmiast skontaktuj się z najbliższym autoryzowanym serwisem.
E02	Niewystarczające ciśnienie wody lub niski poziom wody w pralce.	Upewnij się, że zawór jest całkowicie otwarty. Dopływ wody może być zakręcony. Jeżeli problem występuje nadal, pralka zatrzyma się automatycznie po pewnym czasie. Odłącz pralkę, zamknij zawór wody i skontaktuj się z najbliższym autoryzowanym serwisem. Przed pierwszym uruchomieniem pralki lub po wyczyszczeniu filtra pompy należy wlać do bębna około 1 litra czystej wody, aby zanurzyć pompę.
E03	Wadliwa pompa, zatkany filtr pompy lub wadliwe połączenie elektryczne pompy.	Wyczyść filtr pompy. Jeżeli problem nie ustępuje, skontaktuj się z najbliższym autoryzowanym centrum serwisowym. (*)

KOD BŁĘDU	PRZYCZYNA	SPOSÓB NAPRAWY
E04	W pralce znajduje się zbyt duża ilość wody.	Pralka sama spuszcza wodę. Po spuszczeniu wody wyłącz pralkę i odłącz ją od sieci. Zamknij zawór i skontaktuj się z najbliższym autoryzowanym serwisem.

(*) Patrz rozdział dotyczący konserwacji i czyszczenia pralki.

DANE TECHNICZNE

	EWS 601001 BLACKLINE	EFW 601000/ EFW 601002 BlackLine	EFW 701000 BLACKLINE	EFW 801200 BLACKLINE
Sprzęt do zabudowy	NIE	NIE	NIE	NIE
Maksymalna pojemność załadunku (suche pranie) kg	6	6	7	8
Maksymalne obroty/min	1000	1000	1000	1200
Wymiary (wys. X szer. X gł.) [mm]	845 × 597 × 416	845 × 597 × 497	845 × 597 × 497	845 × 597 × 527
Napięcie znamionowe	220-240 V ~ 50 Hz	220-240 V ~ 50 Hz	220-240 V ~ 50 Hz	220-240 V ~ 50 Hz
Pobór mocy (W)	1850	2100	2100	2100
Bezpiecznik / Prąd całkowity	10 A	10 A	10 A	10 A
Ciśnienie wody (MPA) MIN/MAX	0,1 Mpa/ 1 Mpa	0,1 Mpa/ 1 Mpa	0,1 Mpa/ 1 Mpa	0,1 Mpa/ 1 Mpa

LIKWIDACJA ODPADÓW

Papier pakowy i tektura falista – oddaj do recyklingu. Folia do pakowania, worki PE, części plastikowe — do pojemników do zbierania tworzyw sztucznych.

LIKWIDACJA PRODUKTU PO SKOŃCZENIU OKRESU UŻYTKOWANIA

Utylizacja zużytego sprzętu elektrycznego i elektronicznego (dotyczy krajów Unii Europejskiej oraz innych krajów europejskich, które wdrożyły system segregacji odpadów)

Symbol na produkcie lub opakowaniu oznacza, że produkt nie powinien być traktowany jako odpad komunalny. Produkt należy przekazać do miejsca zajmującego się utylizacją sprzętu elektrycznego i elektronicznego. Prawidłowa utylizacja produktu chroni przed negatywnym wpływem na ludzkie zdrowie i środowisko naturalne. Recykling materiałów pomaga w zachowaniu surowców naturalnych. Szczegółowe informacje o utylizacji produktu zapewni urząd gminy, organizacje zajmujące się utylizacją odpadów komunalnych lub punkt sprzedaży, w którym produkt został zakupiony.



08/05

Urządzenie spełnia wymagania dyrektyw UE dotyczących kompatybilności elektromagnetycznej i bezpieczeństwa elektrycznego. Niniejszy produkt spełnia wymagania dotyczące zawartości metali ciężkich w sprzęcie elektrycznym.



Instrukcja obsługi jest dostępna na stronie internetowej www.ecg-electro.eu.

Zmiana tekstu i parametrów technicznych zastrzeżona.

BEZPEČNOSTNÉ POKYNY

Čítajte pozorne a uschovajte na budúcu potrebu!

Varovanie: Bezpečnostné opatrenia a pokyny uvedené v tomto návode nezahŕňajú všetky možné podmienky a situácie, ku ktorým môže dôjsť. Používateľ musí pochopiť, že faktorom, ktorý nie je možné zabudovať do žiadneho z výrobkov, je zdravý rozum, opatrnosť a starostlivosť. Tieto faktory teda musia byť zaistené používateľom/používateľmi používajúcimi a obsluhujúcimi toto zariadenie. Nezodpovedáme za škody spôsobené počas prepravy, nesprávnym používaním, kolísaním napätia alebo zmenou či úpravou akejkoľvek časti zariadenia.

Dodržiujte pokyny nachádzajúce sa v tomto návode. Pred prvým použitím si celý písomný návod dôkladne preštudujte a uchovajte na ďalšiu potrebu.

Aby nedošlo k vzniku požiaru alebo k úrazu elektrickým prúdom, mali by sa pri používaní elektrických zariadení vždy dodržiavať základné opatrenia, vrátane týchto:

1. Uistite sa, že napätie vo vašej zásuvke zodpovedá napätiu uvedenému na štítku zariadenia. Na zaistenie svojej bezpečnosti vidlicu napájacieho vodiča vkladajte do riadne uzemnenej trojpólovej zásuvky inštalovanej podľa platnej elektrotechnickej normy STN v súlade s pokynmi výrobcu a miestnymi bezpečnostnými predpismi.
2. Nepoužívajte prístroj, ak je prívodný kábel poškodený. Zapojenie spotrebiča do elektrickej siete a pripojenie vody, všetky opravy alebo nastavenia vrátane výmeny napájacieho prívodu zverte autorizovanému servisu! Nedemontujte ochranné kryty zariadenia, hrozí nebezpečenstvo úrazu elektrickým prúdom!
3. Chybné súčasti sa smú nahradiť iba originálnymi náhradnými dielmi. Iba pri týchto dieloch výrobca garantuje, že budú v plnom rozsahu spĺňať bezpečnostné požiadavky.
4. Musí byť vždy zaistený prístup k zásuvke, aby bolo kedykoľvek možné práčku odpojiť od elektrickej siete.
5. Neodborne vykonané opravy môžu používateľa vystaviť značnému nebezpečenstvu, za ktoré výrobca neručí.

6. Opravy smie vykonávať iba odborne spôsobilá osoba a na to určená servisná služba.
7. V prípade poruchy alebo pri čistení a ošetrovaní je práčka elektricky odpojená od siete len vtedy, keď:
 - je vytiahnutá sieťová zástrčka práčky zo zásuvky, alebo
 - je vypnutý istič domovej elektrickej inštalácie, alebo
 - je úplne vyskrutkovaná skrutkovacia poistka domovej elektrickej inštalácie.
8. Prívodný kábel nezapájajte a neodpájajte od zásuvky vlhkými rukami. Predídete tak riziku úrazu elektrickým prúdom.
9. Spotrebiča sa nedotýkajte vlhkými rukami alebo nohami.
10. Po inštalácii prístroja musí vidlica napájacieho prívodu zostať ľahko dostupná. Kábel neskracujte a nepoužívajte rozvodky alebo predlžovacie šnúry. Napájací prívod sa nesmie dotýkať horúcich častí ani viesť cez ostré hrany (hrozí nebezpečenstvo požiaru v dôsledku prehriatia).
11. Prístroj nezapínajte a nevypínajte zasunutím alebo vytiahnutím vidlice napájacieho prívodu. Vidlicu nevyťahujte zo zásuvky ťahaním za kábel. Kábel odpojte od zásuvky uchopením za vidlicu. Po ukončení používania vždy vypnite pomocou otočného voliča do polohy OFF (vypnuté), odpojte spotrebič od napájania a uzavrite prítok vody.
12. Práčku neumiestňujte na koberce a podobné povrchy, ktoré by mohli blokovať ventilačné otvory v základni.
13. Nikdy nič nezasúvajte do otvorov prístroja, na prístroj nekladte žiadne predmety (napr. vázy, hrnčeky a pod.).
14. Vypúšťaciu hadicu vašej práčky neumiestňujte do drezu, vedra alebo umývadla.
15. Nedovoľte deťom, aby sa so zariadením hrali. Chráňte prístup k práčke pred deťmi alebo zvieratami. **Deťom mladším ako 3 roky by sa malo zabrániť v prístupe, ak nie sú trvalo pod dozorom.**
16. Malé súčasti, ktoré nájdete vo vrecúšku s dokumentáciou, uložte mimo dosahu detí.

17. Zariadenie nevystavujte priamemu slnečnému žiareniu, nepoužívajte vonku a nevystavujte dažďu.
18. V blízkosti spotrebiča nenechávajte horľavé tekutiny.
19. Neperte v práčke veci, ktoré boli čistené, umyté, namáčané alebo zasiahnuté horľavými alebo výbušnými látkami (vosk, olej, farba, benzín, odmasťovače, chemické rozpúšťadlá, petroleje atď.). Je zakázané používanie ľahko zápalných a výbušných alebo toxických rozpúšťadiel. Nepoužívajte benzín, alkohol a i. ako pracie prostriedky. Mohlo by dôjsť k požiaru alebo výbuchu. **Pranie kobercov je zakázané.**
20. Nedotýkajte sa práčky vlhkými rukami, ak je spustená. Nikdy počas prania a odstredovania neotvárajte zásuvku na prací prostriedok alebo dvierka práčky.
21. Pozor pri otváraní dvierok po použití funkcie s parou. Hrozí nebezpečenstvo popálenia vystupujúcou parou a vysokými teplotami na povrchu bubna aj na sklenenom priezore. Ustúpte o krok a počkajte, kým sa para nerozplynie.
22. Počas vypúšťania sa nedotýkajte vypúšťacej hadice a vypúšťanej vody. Voda môže pri prevádzke práčky dosiahnuť vysoké teploty. Hrozí riziko popálenia.
23. V prípade akejkoľvek poruchy spotrebič najprv odpojte od napájania a potom zavrite vodovodný kohútik. Nepokúšajte sa spotrebič opraviť vlastnými silami, obráťte sa na autorizovaný servis.
24. Pred prvým použitím nezabudnite **ODSTRÁNIŤ ARETAČNÉ SKRUTKY** zaisťujúce bubon práčky počas prepravy. Na poškodenia spôsobené spustením práčky s inštalovanými aretačnými skrutkami sa záruka nevzťahuje.
25. Spotrebič je určený výhradne na domáce použitie a na pranie iba textilných materiálov. V prípade komerčného použitia alebo použitia, ktoré nie je v súlade s týmto manuálom, stráca záruka platnosť.
26. Táto práčka je určená výlučne na používanie vo vnútorných priestoroch.

27. Spotrebič neinštalujte v mokrých a vlhkých miestnostiach, takisto v miestnostiach, v ktorých sa vyskytujú výbušné alebo žieravé plyny.
28. Tento spotrebič môžu používať deti vo veku 8 rokov a staršie a osoby so zníženými fyzickými či mentálnymi schopnosťami alebo nedostatkom skúseností a znalostí, ak sú pod dozorom alebo boli poučené o používaní spotrebiča bezpečným spôsobom a rozumejú prípadným nebezpečenstvám. Čistenie a údržbu vykonávanú používateľom nesmú vykonávať deti, ak nie sú staršie ako 8 rokov a pod dozorom. Deti mladšie ako 8 rokov sa musia držať mimo dosahu spotrebiča a jeho prívodu.
29. Akýkoľvek zásah do spotrebiča inou osobou než pracovníkom autorizovaného servisu má za následok stratu záruky.
30. Záruka sa nevzťahuje na poškodenia spôsobené vonkajšími vplyvmi (povodeň, chemikálie, požiar a pod.).
31. Výrobca nenesie žiadnu zodpovednosť za škody vzniknuté nesprávnym uzemnením/použitím. **NEBEZPEČNÉ NAPÄTIE, RIZIKO ÚRAZU!**

ODPORÚČANIE

- Skôr ako začnete svoju novú automatickú práčku používať, požiadajte o pomoc s inštaláciou a uvedením do prevádzky kvalifikovaného inštalatéra alebo autorizovaný servis.
- Práčku inštalujte na dobre vetrané miesto s dostatočnou cirkuláciou vzduchu. Spotrebič umiestnite tak, aby bolo možné dvierka práčky kompletne otvoriť. Práčka nie je určená na vstavanie a do nábytkových zostáv.
- Ideálna okolitá teplota na prevádzku práčky je 15 až 25 °C.
- Zmrznuté hadice môžu spráchnievať a prasknúť. V oblastiach, kde teplota klesá pod bod mrazu, môže okolitá teplota ohroziť bezpečnú prevádzku elektronických obvodov.
- Prvý prací cyklus odporúčame absolvovať bez bielizne s programom „90° biela bavlna“ tak, že do zásuvky pracieho prostriedku nasypete do druhej priehradky ½ odmerky pracieho prostriedku.
- Keďže pri dlhodobom kontakte so vzduchom môže dochádzať k usadzovaniu pracieho prášku alebo aviváže, dávajte do zásuvky prací prostriedok a aviváž až tesne pred zamýšľaným práním.
- Program s predierkou odporúčame používať iba pre silne znečistenú bielizeň.
- Množstvo bielizne vlozenej do práčky nesmie prekročiť maximálne povolené množstvo. V opačnom prípade pobeží práčka v núdzovom režime.
- Práčku používajte iba pre bielizeň, ktorá je výrobcom označená ako vhodná na pranie v práčke.
- Pri používaní aviváže a podobných prípravkov vo vašej práčke dodržujte odporúčania výrobcu pracieho prostriedku/aviváže.
- Uistite sa, že sa vo vreckách bielizne vkladanej do práčky nenachádzajú cudzie predmety (klinec, ihly, mince, zapaľovače, zápalky, sponky a podobne). Tieto cudzie predmety by mohli práčku poškodiť.
- Pranie silne zaprášených odevov poškodzuje vašu práčku. Silne zaprášené odevy pred vložením do práčky vyprášte.
- Nikdy neotvárajte zásuvku pracieho prostriedku za chodu spotrebiča.
- Za chodu nikdy neotvárajte násilím dvierka práčky.

- Pred otvorením dvierok skontrolujte, či v apríli nezostala voda. Ak je vidieť vodu, dvierka práčky neatvárajte.
- Po ukončení programu vyčkajte aspoň 2 minúty a potom dvierka otvorte.
- Síra obsiahnutá v odfarbovačoch môže spôsobovať koróziu. Z tohto dôvodu v práčke nikdy nepoužívajte odfarbovače. V práčke nikdy nepoužívajte látky obsahujúce rozpúšťadlá (napr. technický benzín).
- Ak nebudete práčku dlhší čas používať, odpojte ju od siete, zavrite prívod vody a nechajte dvierka otvorené. Vnútorný priestor práčky tak zostane suchý a bez nežiaduceho zápachu.
- Po testovaní na konci výrobného procesu mohlo v práčke zostať malé množstvo vody, ktoré však nepredstavuje riziko poškodenia vašej práčky.

Nebezpečenstvo pretečenia

- Používajte nový komplet hadíc dodávaný spolu so spotrebičom
- Nepoužívajte opakovane starý komplet hadíc.
- Po ukončení používania vždy odpojte spotrebič od napájania a uzavrite prítok vody.
- Vypúšťaciu hadicu vašej práčky neumiestňujte do drezu, vedra alebo umývadla.

Nebezpečenstvo pádu alebo úrazu

- Na práčku nestúpajte ani nesadajte. Vrchná doska by mohla prasknúť a mohli by ste sa zraniť.
- Neopierajte sa o dvierka. Nezatvárajte ich násilím. Ak je zatváranie dvierok ťažké, skontrolujte, či sa v práčke nenachádza príliš mnoho odevov, alebo či sú dobre rozmiestnené.
- Po inštalácii usporiadajte bezpečne hadice a prívodnú šnúru. Zakopnutie a pád môžu byť príčinou úrazu.
- Práčku neobracajte hore nohami alebo na bok.
- Práčku nezdvíhajte za vyčnievajúce časti (zásuvka pracieho prostriedku, dvierka). Mohlo by dôjsť k ich poškodeniu a úrazu.
- Manipulácia s práčkou vyžaduje súčinnosť aspoň dvoch osôb.

Bezpečnosť detí

- Deťom mladším ako 3 roky by sa malo zabrániť v prístupe, ak nie sú trvalo pod dozorom. Nenechávajte deti bez dozoru v blízkosti práčky. Deti by sa mohli uzavrieť vnútri práčky s fatálnymi následkami.
- Počas prevádzky môžu byť sklenené dvierka a povrchy práčky veľmi horúce. Chráňte malé deti a zvieratá pred dotykom s týmito povrchmi.
- Obalové materiály uložte mimo dosahu detí. Hrozí riziko udusenia
- Požitie pracích prostriedkov môže spôsobiť otravu a kontakt s pokožkou alebo očami môže spôsobiť podráždenie. Čistiace prostriedky držte mimo dosahu detí.

POPIS

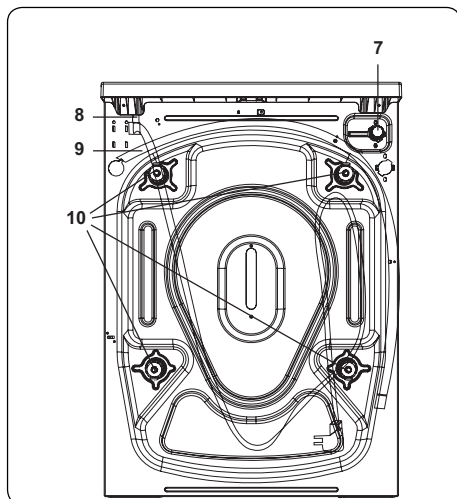
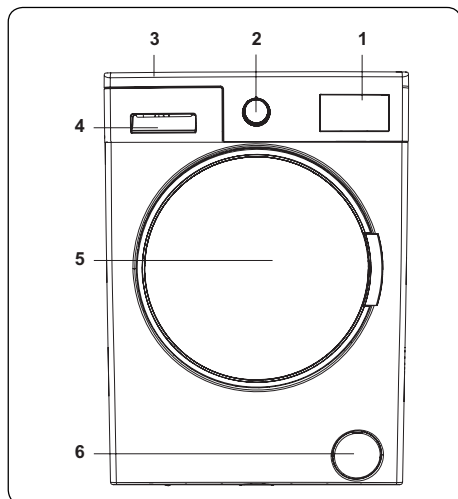

1. Displej
2. Volič programov
3. Horný kryt
4. Priehradka na pracie prostriedky
5. Bubon
6. Kryt filtra čerpadla
7. Napúšťací ventil
8. Napájací kábel
9. Vypúšťacia hadica
10. Prepravné skrutky

INŠTALÁCIA

Odstránenie prepravných skrutiek

1. Skôr ako práčku uvediete do prevádzky, odstráňte z jej zadnej časti 4 prepravné skrutky a gumové podložky. Ak skrutky nebudú odstránené, môžu spôsobiť silné vibrácie, hluk a nesprávnu funkciu práčky a viesť k strate záruky.
2. Povoľte prepravné skrutky otočením proti smeru hodinových ručičiek pomocou vhodného kľúča.
3. Vyberte prepravné skrutky priamym vytiahnutím.
4. Vložte plastové záslepky dodané vo vrecúšku s príslušenstvom do otvorov, ktoré zostali po odstránení prepravných skrutiek. Prepravné skrutky by mali byť uschované na budúce použitie.

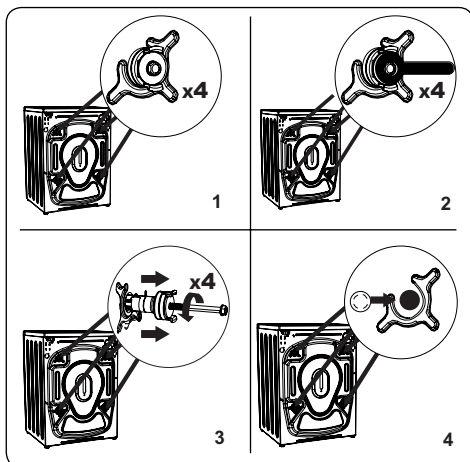

Poznámka: Pred prvým použitím práčky odstráňte prepravné skrutky. Na poruchy vzniknuté v dôsledku prevádzky práčky s namontovanými prepravnými skrutkami sa záruka nevzťahuje.

Nastavenie vyrovnávacích nôžok/nastavenie nastaviteľných zarážok

1. Neinštalujte práčku na povrch (napr. koberec), ktorý by bránil vetraniu zospodu.
- Aby ste zaistili tichú prevádzku bez vibrácií, nainštalujte ju na pevný povrch.
- Práčku môžete vyrovnať pomocou nastaviteľných nôžok.
- Povoľte plastovú poistnú maticu.
2. Ak chcete zvýšiť výšku práčky, otočte nôžky v smere hodinových ručičiek. Ak chcete znížiť výšku práčky, otočte nôžky proti smeru hodinových ručičiek.
- Hneď ako je práčka vo vodorovnej polohe, utiahnite poistné matice otočením v smere hodinových ručičiek.
3. Nikdy nepodkladajte práčku lepenkou, drevom ani inými podobnými materiálmi.
- Pri zamataní a umývaní podlahy, na ktorej je práčka umiestnená, dávajte pozor, aby nedošlo k narušeniu vodorovnej polohy práčky.

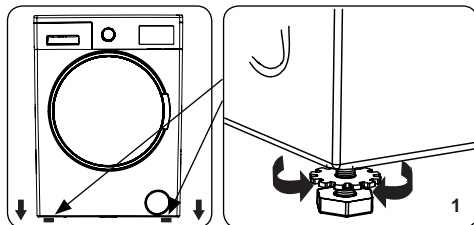

Elektrické zapojenie

- Práčka vyžaduje sieťové napájanie 220 – 240 V, 50 Hz.
- Napájací kábel vašej práčky je vybavený uzemnenou zástrčkou. Táto zástrčka by mala byť vždy zasunutá do uzemnenej zásuvky 10 A.
- Ak nemáte vhodnú zásuvku a uzemnenú poistku, obráťte sa na kvalifikovaného elektrikára.
- Nezodpovedáme za škody, ktoré vzniknú v dôsledku pripojenia spotrebiča k neuzemnenej zásuvke.

Poznámka: Prevádzka práčky pri nízkom napätí vedie ku skráteniu životnosti a obmedzeniu výkonu.

Hadica na prívod vody

1. V závislosti od špecifikácií práčky môže byť vaša práčka pripojená k prívodu studenej vody alebo k prívodu studenej a teplej vody. Hadica s bielym uzáverom by mala byť pripojená k prívodu studenej vody a hadica s červeným uzáverom k prívodu horúcej vody (ak je k dispozícii).
- Aby nedochádzalo k úniku vody do spojov, sa v balení s hadicou dodáva 1 alebo 2 matice (v závislosti od modelu vašej práčky). Tieto matice nasadte na koniec prívodnej hadice, ktorá sa pripája k prívodu vody.
2. Pripojte nové prívodné hadice k vodovodnému kohútiku so závitom $\frac{3}{4}$ ".
- Pripojte biely koniec prívodnej hadice k bielemu prívodnému ventilu na zadnej strane práčky a červený koniec hadice k červenému prívodnému ventilu (ak je použitý).
- Ručne utiahnite spoje. V prípade pochybností sa obráťte na kvalifikovaného inštalatéra.
- Prietok vody s tlakom 0,1 – 1 MPa umožní vašej práčke pracovať s optimálnou účinnosťou (tlak 0,1 MPa znamená, že cez plne otvorený kohútik pretečie viac než 8 litrov vody za minútu).
3. Hneď ako vykonáte všetky pripojenia, zapnite prívod vody a starostlivo skontrolujte tesnosť.
4. Zaisťte, aby nové hadice na prívod vody neboli priškrpnuté, zalomené, skrútené, prehnuté alebo postláčané.
- Ak je vaša práčka pripojená k prívodu horúcej vody, nemala by byť teplota prívodu horúcej vody vyššia než 70 °C.

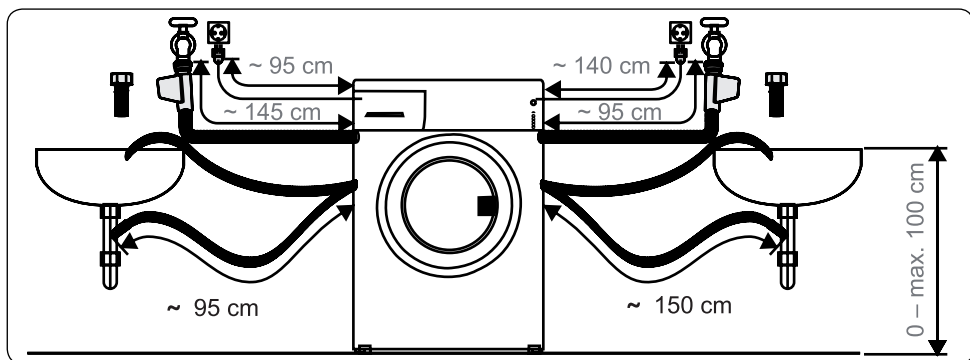

Poznámka: Práčka musí byť pripojená k prívodu vody iba pomocou dodanej novej prírodnej hadice. Staré hadice sa nesmú znovu použiť.

Zapojenie odtoku vody*

- Pripojte odtokovú hadicu k stojanu alebo k výstupnému kolenu pri umývadle pomocou ďalšieho vybavenia.
- Nikdy sa nepokúšajte vypúšťaciu hadicu predĺžiť.
- Hadicu na vypúšťanie vody z práčky nekladajte do nádoby, vedra ani vane.
- Uistite sa, že hadica na vypúšťanie vody nie je ohnutá, prehnutá, stlačená ani predĺžená.
- Vypúšťacia hadica sa smie nachádzať najviac 100 cm od zeme.

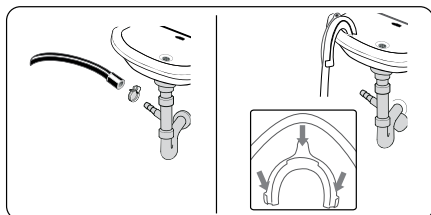

* Hák na prichytenie do umývadla je súčasťou iba pri vybraných modeloch.

PRIEHRADKY NA ČISTIACE PROSTRIEDKY

1. Priehradka na tekutý čistiaci prostriedok*
 - m) S prídavným zásobníkom na tekutý čistiaci prostriedok*
 - n) S priehradkou do dielu číslo II (bez prídavného zásobníka)*
2. Zásobník na prací prášok
3. Zásobník na aviváž
4. Zásobník na prací prášok na predpierku
5. a 6.: Odmerka na práškový prací prostriedok so stupnicou*

Varianta A) s prídavným zásobníkom na tekutý čistiaci prostriedok* **Varianta B) s priehradkou do dielu číslo II (bez prídavného zásobníka)***

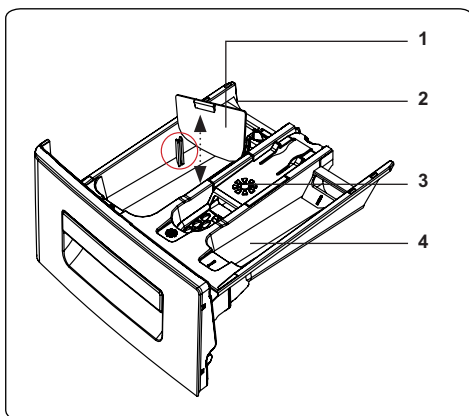
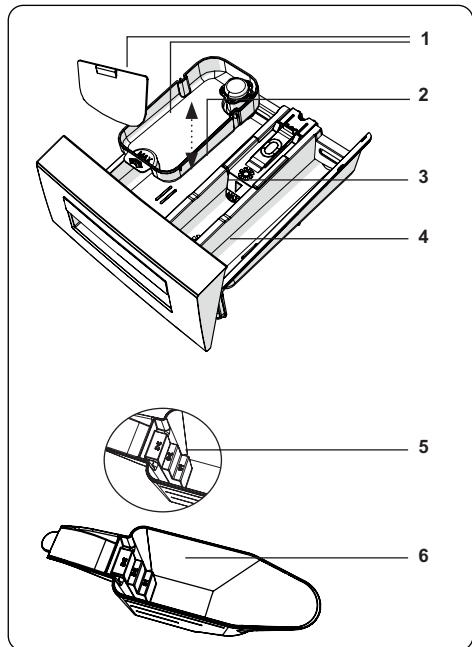
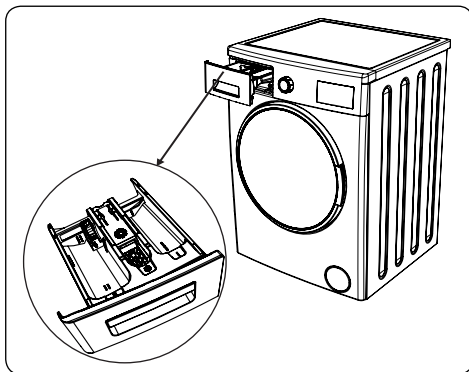
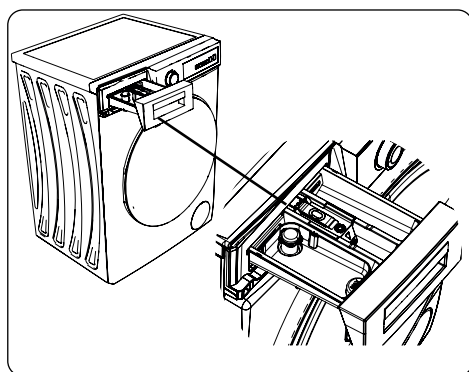

* Príslušenstvo do zásobníka na prací prostriedok sa líši v závislosti od modelu spotrebiča.

Oddiely

Zásobník na prací prostriedok:

Tento oddiel je určený na tekuté alebo práškové pracie prostriedky alebo odstraňovač vodného kameňa.

Zásobník na aviváž/škrob:

Tento oddiel je určený pre zmäkčovadlá, aviváže alebo škrob. Postupujte podľa pokynov na obale. Ak zmäkčovadlá po použití zanechajú na bielizni stopy, skúste ich zriediť alebo použiť tekuté zmäkčovadlo.

Zásobník na prací prostriedok na predpierku:

Tento zásobník by ste mali používať, iba ak ste vybrali funkciu predpierky. Odporúčame používať funkciu predpierky iba pre veľmi špinavú bielizeň.

Volič programov

- Pre výber požadovaného programu otáčajte voličom programov v smere alebo proti smeru hodinových ručičiek, kým značka na voliči programov neukáže na vybraný program.
- Skontrolujte, či je volič programov presne na programe, ktorý chcete vybrať.

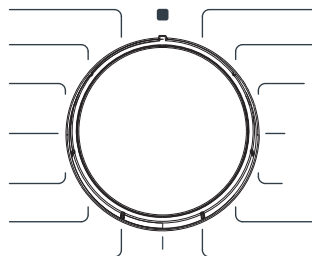

Displej

1. Tlačidlo nastavenia teploty vody
2. Tlačidlo nastavenia rýchlosti otáčok
3. Tlačidlo doplnkovej funkcie*
4. Tlačidlo Štart/Pauza
5. Displej

Na displeji sa zobrazí časovač odloženého štartu (ak je nastavený), nastavená teplota a rýchlosť otáčok pri žmýkaní a všetky ďalšie vybrané funkcie.

Po dokončení vybraného programu sa na displeji zobrazí END (KONIEC). Displej tiež ukazuje, či došlo k poruche práčky.

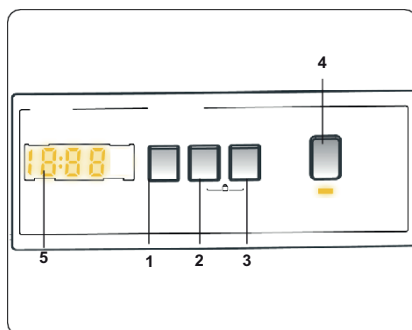

POUŽITIE PRAČKY

Príprava bielizne

1. Postupujte podľa pokynov uvedených na štítkoch na odevu.
 - Rozdeľte bielizeň podľa typu (bavlna, syntetika, jemné, vlna atď.), teploty prania (studená, 30°, 40°, 60°, 90°) a miery znečistenia (mierne znečistená, znečistená, silne znečistená).
2. Nikdy neperte farebnú a bielu bielizeň dohromady.
 - Tmavé látky môžu obsahovať prebytočné farbivo a mali by ste ich niekoľkokrát vyprať samostatne.
3. Uistite sa, že na bielizni alebo vo vreckách nie sú kovové predmety; ak áno, odstráňte ich.

POZOR: Záruka sa nevzťahuje na poruchy, ku ktorým dôjde v dôsledku poškodenia cudzím materiálom.

4. Zapnite zipsy, všetky háčiky a očká.
5. Odstráňte kovové alebo plastové háčiky záclon alebo ich vložte do pracej siete alebo vrecúška.
6. Obráťte naruby textilie, ako sú nohavice, úplety, tričká a mikiny.
7. Ponožky, vreckovky a inú drobnú bielizeň perte v ochrannej sieťke.

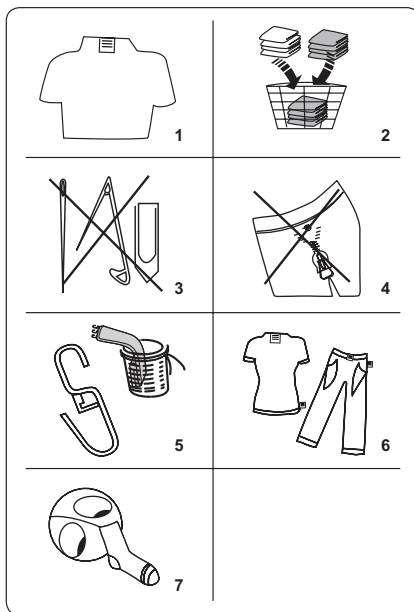

Symbols starostlivosti o odevy

 Normálne pranie	 Maximálna teplota prania je 90 °C	 Maximálna teplota prania je 60 °C
 Maximálna teplota prania je 30 °C	 Ručné pranie	 Zákaz prania
 Je možné bieliť	 Nebieliť	 Teplota žehlenia je maximálne 110 °C
 Teplota žehlenia je maximálne 150 °C	 Teplota žehlenia je maximálne 200 °C	 Nežehliť
 Je možné chemicky čistiť	 Zákaz chemického čistenia	 Rozložte na plocho
 Povesiť za mokra	 Sušiť zavesením	 Nesušiť v bubnovej sušičke
 Je možné čistiť benzínom, alkoholom, a trifluórtrichlóretánom	 Je možné čistiť benzínom, perchlóretylénom	 Je možné čistiť perchlóretylénom, R11, R113 a benzínom

Vloženie bielizne do práčky

- Otvorte dvierka práčky.
- Rozložte bielizeň rovnomerne do práčky.

POZNÁMKA: Dávajte pozor, aby ste neprekročili maximálnu náplň bubna, pretože by to viedlo k zlým výsledkom prania a k pokrčeniu bielizne. Informácie o kapacite práčky nájdete v tabuľke pracích programov.

Nasledujúca tabuľka ukazuje približnú hmotnosť bežných typov bielizne:

TYP BIELIZNE	HMOTNOSŤ (g)
Uterák	200
Postelňa bielizeň	500
Župan	1 200
Prikrývka	700
Poťah na vankúš	200
Spodná bielizeň	100
Obrus	250

- Vložte každý kus bielizne zvlášť.
- Skontrolujte, či sa medzi gumovým tesnením a dvierkami nezachytili žiadne predmety.
- Jemne zatlačte na dvierka, kým nezaklapnú.
- Uistite sa, že sú dvierka celkom zatvorené, inak sa program nespustí.

Pridanie pracieho prostriedku do práčky

Množstvo pracieho prostriedku použitého v práčke závisí od nasledujúcich kritérií:

- Ak je bielizeň len mierne zašpinená, nepredierajte ju. Vložte malé množstvo pracieho prostriedku (podľa údajov výrobcu) do oddielu II zásuvky na pracie prostriedky.
- Ak je bielizeň príliš znečistená, vyberte program s predpierkou a vložte ¼ pracieho prostriedku, ktorý sa má použiť, do oddielu I zásuvky na prací prostriedok a zvyšok do oddielu II.
- V práčke používajte pracie prostriedky určené pre automatické práčky. Riadte sa pokynmi výrobcu týkajúcimi sa množstva pracieho prostriedku, ktoré sa má použiť.
- V oblastiach s tvrdou vodou je potrebné viac pracieho prostriedku.
- Množstvo potrebného pracieho prostriedku sa zvyšuje s väčšími dávkami bielizne.
- Do prostredného priestoru zásuvky na prací prostriedok vložte zmäččovač. Neprekračujte rysku MAX.
- Husté zmäččovačlá môžu spôsobiť upchanie zásuvky a mali by sa zriediť.
- Tekuté pracie prostriedky je možné použiť vo všetkých programoch bez predpierky. V takom prípade použijete prídavný zásobník na tekutý čistiaci prostriedok* alebo zasuňte priehradku* do zdierok v oddiele číslo II. Čiarky na mierke použite ako vodidlo na naplnenie zásuvky na požadovanú úroveň.

* Príslušenstvo do zásobníka na prací prostriedok sa líši v závislosti od modelu spotrebiča.

Obsluha práčky

1. Zapojte práčku do elektrickej siete.
 2. Zapnite prívod vody.
- Otvorte dvierka práčky.
 - Rozložte bielizeň rovnomerne do práčky.
 - Jemne zatlačte na dvierka, kým nezaklapnú.

POZOR: PRED PRVÝM SPUSTENÍM PRÁČKY (ALEBO PO VYČISTENÍ FILTRA ČERPADLA) NALEJTE DO BUBNA CCA 1 L ČISTEJ VODY, ABY BOLO ČERPADLO PONORENÉ. AK NEBUDE V BUBNE DOSTATOK VODY, OBJAVÍ SA NA DISPLEJI CHYBOVÉ HLÁSENIE **E02**.

Výber programu

Použite tabuľku programov a vyberte najvhodnejší program pre vašu bielizeň.

System detekcie polovičnej náplne

Vaša práčka má funkciu detekcie polovičnej náplne.

Ak do práčky vložíte menej než polovicu maximálneho množstva bielizne, automaticky nastaví funkciu polovičnej náplne bez ohľadu na vybraný program. To znamená, že dokončenie vybraného programu zaberie menej času a spotrebuje sa menej vody a energie.

Doplňkové funkcie

Pred spustením programu môžete vybrať doplnkovú funkciu.

- Na ovládacom paneli stlačte tlačidlo pod symbolom doplnkovej funkcie.
- Ak symbol doplnkovej funkcie svieti, znamená to, že bola funkcia aktivovaná.
- Ak symbol doplnkovej funkcie bliká, znamená to, že funkcia nebola vybraná.

Dôvod, prečo nebola funkcia aktivovaná:

- **Doplňková funkcia nie je kompatibilná s vybraným programom.**
- **Práčka postúpila v programe príliš ďaleko na to, aby bolo možné vybrať doplnkovú funkciu.**
- **Doplňková funkcia, ktorú ste vybrali, nie je kompatibilná s inou doplnkovou funkciou, ktorú ste vybrali predtým.**

Výber teploty (tlačidlo č. 1)

Pomocou tlačidla na nastavenie teploty vody zmeníte automaticky naprogramovanú teplotu vody.

Po zvolení programu sa automaticky nastaví maximálna teplota pre tento program. Ak chcete teplotu zmeniť, stlačte tlačidlo na nastavenie teploty vody, kým sa na displeji nezobrazí požadovaná teplota.

Teplotu vody môžete postupne znižovať, a to medzi maximálnou teplotou vody vybraného programu a práním za studena (→) jednoducho stlačením tlačidla na nastavenie teploty.

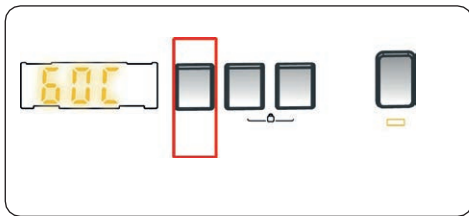

Ak ste preskočili teplotu vody, ktorú chcete nastaviť, pokračujte stlačením tlačidla teploty vody, kým sa znovu nezobrazí požadovaná teplota.

Výber rýchlosti otáčok pri žmýkaní (tlačidlo č. 2)

Po zvolení programu sa automaticky nastaví maximálna rýchlosť žmýkania.

Ak chcete rýchlosť žmýkania zmeniť v rozsahu od maximálnej rýchlosti po žiadne žmýkanie (→), stlačte tlačidlo „Rýchlosť otáčok“ pri žmýkaní, kým sa nezobrazí požadovaná rýchlosť.

Ak ste preskočili požadovanú rýchlosť otáčok pri žmýkaní, opakovane stlačte tlačidlo na nastavenie rýchlosti žmýkania, kým sa znovu nezobrazí požadovaná rýchlosť.

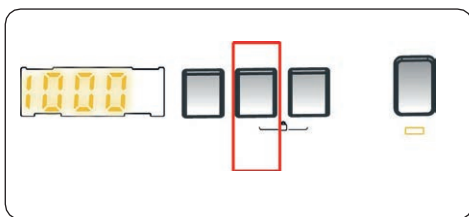

Funkcie tlačidla 3*

Doplnkové funkcie tlačidla 3 sa môžu líšiť v závislosti od modelu spotrebiča.

Časovač odloženého štartu*

- Raz stlačte tlačidlo odloženého štartu.
- Na displeji sa zobrazí „1 h“.
- Na displeji sa rozsvieti symbol odloženého štartu.
- Opakovane stlačte tlačidlo Odložený štart, kým sa na displeji nezobrazí požadovaný čas.
- Ak ste preskočili čas odloženého štartu, ktorý chcete nastaviť, pokračujte stlačením tlačidla „Odložený štart“, kým sa znovu nezobrazí požadovaný čas.
- Aby funkcia odloženého štartu fungovala, musíte stlačiť tlačidlo Štart/Pauza.
- Na aktiváciu funkcie odložený štart stlačte tlačidlo „Štart/Pauza“.
- Ak chcete funkciu odloženého štartu zrušiť po tom, čo ste ju nastavili, stlačte raz tlačidlo Odložený štart. Symbol odloženého štartu na displeji zhasne.
- Ak chcete pridať/odobrať bielizeň, keď je aktívna funkcia odloženého štartu, musíte stlačiť tlačidlo Štart/Pauza. Po pridaní/odobraní bielizne musíte znovu stlačiť tlačidlo Štart/Pauza, aby ste funkciu odloženého štartu aktivovali.

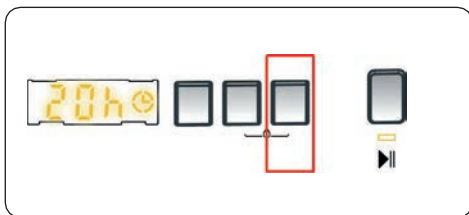

Parný asistent*

Vďaka aplikácii pary môžete po praní bielizeň menej pokrčiť. Para preniká a uvoľňuje oblečenie, eliminuje záhyby a zanecháva naše oblečenie mäkké a jemné.

Antialergická funkcia*

Pomocou tejto funkcie môžete nastaviť prídavné plákanie bielizne. Práčka vykoná všetky kroky plákania horúcou vodou.

Toto nastavenie odporúčame pre bielizeň, ktorá sa nosí na jemnú pokožku, detské oblečenie a spodnú bielizeň. Túto funkciu vyberte stlačením tlačidla „Antialergická funkcia“, keď je zobrazený symbol .

Jednoduché žehlenie*

Pri použití tejto funkcie bude bielizeň na konci zvoleného pracieho programu menej pokrčená.

Túto funkciu vyberte stlačením tlačidla „Jednoduché žehlenie“, keď je zobrazený symbol .

Predpierka*

Táto prídavná funkcia vám umožňuje predpieť silne zašpinenú bielizeň pred tým, než prebehne hlavný praci program. Pri použití tejto funkcie musíte nasypať prací prášok do prednej priehradky v prednej zásuvke.

Túto funkciu vyberte stlačením tlačidla „Predpierka“, keď je zobrazený symbol .

Extra plákanie*

Pomocou tejto prídavnej funkcie môžete nastaviť dopĺňujúce plákanie bielizne na konci vybraného programu.

Túto funkciu vyberte stlačením tlačidla „Extra plákanie“, keď je zobrazený symbol .

Rýchle pranie*

Použitím tejto funkcie môžete bielizeň vyprať za kratší čas a spotrebovať tak menej energie a vody.

Túto možnosť odporúčame použiť iba v prípade, že pre vybraný program periete menej než polovicu maximálnej náplne suchej bielizne. Túto funkciu vyberte stlačením tlačidla „Rýchle pranie“, keď je zobrazený symbol .

Poznámka: Ak do práčky vložíte menej než polovicu maximálneho množstva bielizne, práčka automaticky nastaví funkciu polovičnej náplne, bez ohľadu na vybraný program. To znamená, že dokončenie vybraného programu zaberie menej času a spotrebuje sa menej vody a energie. Ak vaša práčka deteguje polovicu náplne, na displeji sa automaticky zobrazí symbol .

Žiadne žmýkanie*

Ak bielizeň nechcete žmýkať, môžete použiť túto prídavnú funkciu. Keď sa rozsvieti kontrolka symbolu , môžete program aktivovať stlačením tlačidla „Zrušiť žmýkanie“.

Pranie za studena*

Túto pomocnú funkciu môžete použiť, keď chcete bielizeň prať v studenej vode (vo vode z kohútika). Keď sa rozsvieti kontrolka symbolu , môžete program aktivovať stlačením tlačidla „Pranie za studena“ na paneli displeja.

Tlačidlo „Štart/Pauza“ (tlačidlo č. 4)

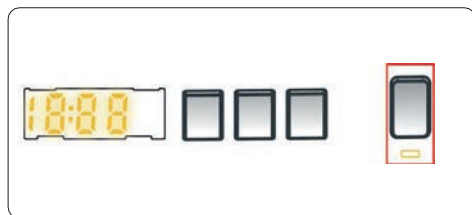

Ak chcete spustiť vybraný program, stlačte tlačidlo Štart/Pauza.

Ak práčku prepnete do pohotovostného režimu, na displeji sa rozblíkajú kontrolka Štart/Pauza.

Detská poistka (tlačidlá 2 a 3 súčasne)

Funkcia Detská poistka umožňuje uzamknúť tlačidlá, takže zvolený prací cyklus nie je možné nedopatrením zmeniť.

Ak chcete aktivovať detskú poistku, stlačte a podržte súčasne tlačidlá 4 a 5 najmenej 3 sekundy. Po aktivácii detskej poistky na displeji 2 sekundy svieti „CL“.

Ak stlačíte ľubovoľné tlačidlo alebo zmeníte voličom programov zvolený program pri aktívnej detskej poistke, na displeji bude 2 sekundy svietiť symbol „CL“.

Ak práčka už perie, detská poistka je aktívna a vy sa pokúsite zmeniť program otočením voliča programov na polohu ZRUŠIŤ a následne na požadovaný program, práčka bude aj naďalej bez zmeny pokračovať v praní.

Ak chcete deaktivovať detskú poistku, stlačte a podržte súčasne tlačidlá 4 a 5 najmenej 3 sekundy, kým z displeja nezmizne symbol „CL“.

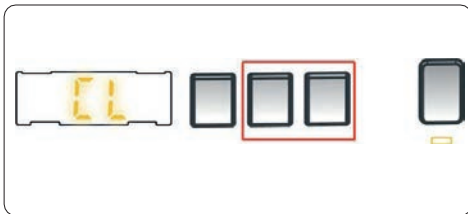

Zrušenie programu

Vybraný program je možné kedykoľvek zrušiť:

1. Volič programov prepnete do polohy „STOP“.
2. Práčka zastaví prací cyklus a program sa zruší.
3. Otočením voliča PROGRAMOV na akýkoľvek iný program vypustíte z práčky vodu.
4. Vaša práčka vykoná nevyhnutné vypúšťanie vody a zruší program.

Teraz môžete vybrať a spustiť nový program.







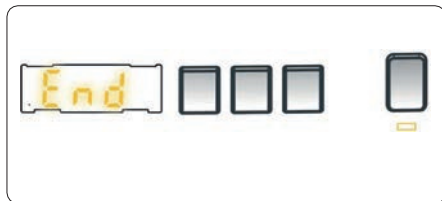







Koniec programu

Vaša práčka sa sama zastaví, hneď ako vybraný program skončí.















- Na displeji sa rozsvieti END (KONIEC).
- Môžete otvoriť dvierka práčky a vybrať bielizeň.
- Dvierka práčky nechajte otvorené, aby mohla vnútorná časť práčky vyschnúť.
- Volič programov prepnete do polohy OFF (VYPNUTÉ).
- Práčku odpojte od siete.
- Zavrite prívod vody.



TABUĽKA PROGRAMOV

Program	Teplota prania °C	Priehradka na praci prostriedok	EWS 601001 BLACKLINE		EWF 601000/ 601002 BlackLine		
			Čas/min	Max. napln	Čas/min	Max. napln	
 Bavlna	*60-90-80-70-40	2	200	6	200	6	Silne znečistená, bavlnená a lanová bielizeň (spodná bielizeň, oblečky, obrusy, uteráky).
 Eco 40-60	*40-60	2	180	6	193	6	Bežne znečistená bavlna a lanový textil (spodná bielizeň, oblečky, obrusy, uteráky).
 Bavlna s predpietkou	*60-50-40-30 -°- °C	1 a 2	156	6	164	6	Bežne znečistená bavlna a lanový textil (spodná bielizeň, oblečky, obrusy, uteráky).
 Bavlna 20	*20 -°- °C	2	96	3	96	3	Menej znečistený bavlnený a lanový textil (spodná bielizeň, oblečky, obrusy, uteráky, posteňná bielizeň atď).
 Farebná	*40-30 -°- °C	2	195	6	195	6	Menej znečistený bavlnený a lanový textil (spodná bielizeň, oblečky, obrusy, uteráky, posteňná bielizeň atď).
 Vlna	*30 -°- °C	2	39	2	39	2	Pre jemné (predovšetkým vlnené) textilie označené štítkom „je možné prať v práčke“.
 Pláchanie	*-°- °C	-	30	6	30	6	Pridavné plákanie akéhokoľvek typu bielizne po praní.
 Antialergický	*60-50-40-30 -°- °C	2	197	3	197	3	Detická bielizeň a obliečenie pre alergikov.
 Odstredovanie/ vypúšťanie	*°- °C	-	15	6	15	6	Pridavné zmykanie akéhokoľvek typu bielizne po praní.
 Ručné pranie	*30 -°- °C	2	90	2	90	2	Bielizeň, pri ktorej sa odporúča pranie v ruke, alebo jemná bielizeň.
 Športová	*40-30 -°- °C	2	110	3	110	3	Velmi znečistený alebo syntetický textil (nylonové pančuchy, trička, blúzky, syntetické zmesie atď).
 Mix	*40-30 -°- °C	2	105	3	105	3	Znečistený bavlnený, syntetický, farebný a lanový textil, je možné prať dohromady.
 Džínsy/tmavé odevy	*30 -°- °C	2	96	3	96	3	Čierna a tmavá bielizeň vyrobená z bavlny, zmesových vlákien alebo džínsoviny. Perle naruby. Džínsy často obsahujú nadbytok farby a môžu počas prvých niekoľkých praní púšťať farbu.
 Rýchly 60' (**)	*60-50-40-30 -°- °C	2	60	3	60	3	Znečistené, bavlnené, farebné a lanové textilie prané pri 60 °C za 60 minút.
 Rýchly 15' (***)	*30 -°- °C	2	15	2	15	2	Mierne znečistený bavlnený, farebný a lanový textil môžete prať krátko, 15 minút.

TABUĽKA PROGRAMOV

Program	Teplota prania °C	Priehradka na praci prostriedok	EWF 701000 BLACKLINE		EWF 801200 BLACKLINE		
			Čas/min	Max. napln	Čas/min	Max. napln	
 Bavlna	*60-90-80-70-40	2	230	7	235	8	Silne znečistená, bavlnená a lanová bielizeň (spodná bielizeň, oblečky, obrusy, uteráky).
Eco 40-60	*40-60	2	208	7	218	8	Bežne znečistená bavlna a lanový textil (spodná bielizeň, oblečky, obrusy, uteráky).
 Bavlna s predpietkou	*60-50-40-30 -°- °C	1 a 2	164	7	164	8	Bežne znečistená bavlna a lanový textil (spodná bielizeň, oblečky, obrusy, uteráky).
 Bavlna 20	*20 -°- °C	2	96	3,5	96	4	Menej znečistený bavlnený a lanový textil (spodná bielizeň, oblečky, obrusy, uteráky, posteňná bielizeň atď).
 Farebná	*40-30 -°- °C	2	225	7	230	8	Menej znečistený bavlnený a lanový textil (spodná bielizeň, oblečky, obrusy, uteráky, posteňná bielizeň atď).
 Vlna	*30 -°- °C	2	39	2,5	43	2,5	Pre jemné (predovšetkým vlnené) textílie označené štítkom „je možné prať v práčke“.
 Pláchanie	*-°- °C	-	30	7	30	8	Pridavné plákanie akéhokoľvek typu bielizne po praní.
 Antialergický	*60-50-40-30 -°- °C	2	197	3,5	197	4	Detická bielizeň a obliečenie pre alergikov.
 Odstredovanie/vypúšťanie	*°- °C	-	15	7	17	8	Pridavné zmykanie akéhokoľvek typu bielizne po praní.
 Ručné pranie	*30 -°- °C	2	90	2,5	90	2,5	Bielizeň, pri ktorej sa odporúča pranie v ruke, alebo jemná bielizeň.
 Športová	*40-30 -°- °C	2	110	3,5	110	3,5	Velmi znečistený alebo syntetický textil (nylonové pančuchy, trička, blúzy, syntetické zmesi atď).
 Mix	*40-30 -°- °C	2	105	3,5	105	3,5	Znečistený bavlnený, syntetický, farebný a lanový textil, je možné prať dohromady.
 Džínsy/tmavé odevy	*30 -°- °C	2	96	3,5	96	3,5	Čierna a tmavá bielizeň vyrobená z bavlny, zmesových vlákien alebo džínsoviny. Perte naruby. Džínsy často obsahujú nadbytok farba a môžu počas prvých niekoľkých praní púšťať farbu.
 Rýchly 60' (**)	*60-50-40-30 -°- °C	2	60	3	60	4	Znečistené, bavlnené, farebné a lanové textílie prané pri 60 °C za 60 minút.
 Rýchly 15' (***)	*30 -°- °C	2	15	2	15	2	Mierne znečistený bavlnený, farebný a lanový textil môžete prať krátko, 15 minút.

POZNÁMKA: ČAS TRVANIA PROGRAMU SA MÔŽE ZMENIŤ V ZÁVISLOSTI OD MNOŽSTVA BIELIZNE, TYPU VODY, OKOLITEJ TEPLoty A VYBRANÝCH PRÍDAVNÝCH FUNKCIÍ.

- (*) Teplota vody programu je vo východiskovom továrenskome nastavení.
- (**) Ak má vaša práčka funkciu rýchleho prania, môžete povoliť možnosť rýchleho prania na paneli a naplniť práčku 2 kg alebo menším množstvom bielizne a mať vyprané za 30 minút.
- (***) Vzhľadom na krátky čas prania tohto programu odporúčame použiť menej pracieho prostriedku. Ak práčka deteguje nerovnomerné zaťaženie, program môže trvať dlhšie než 15 minút. Dvierka práčky môžete otvoriť 2 minúty po dokončení pracieho cyklu. (Toto dvojminútové obdobie nie je zahrnuté v čase trvania programu). Podľa nariadenia 1015/2010 a 1061/2010 je program 1 „štandardným programom pre bavlnu pri 60 °C“ a program 2 „štandardným programom pre bavlnu pri 40 °C“.
- Program Eco 40 – 60 dokáže spolu v rovnakom cykle vyčistiť bežne znečistenú bavlnenú bielizeň s odporúčanou teplotou prania 40 °C alebo 60 °C a tento program sa používa na posúdenie súladu s právnymi predpismi EÚ o ekodizajne.
- Najúčinnnejšie programy, pokiaľ ide o spotrebu energie, sú spravidla programy, ktoré perú dlhší čas pri nižších teplotách.
- Naplnenie práčky pre domácnosť na kapacitu uvedenú výrobcom pre príslušné programy prispeje k úspore energie a vody.
- Čas trvania programu, spotreba energie a hodnoty spotreby vody sa môžu líšiť v závislosti od hmotnosti a typu náplne, vybraných doplnkových funkcií, typu vody a okolitej teploty.
- Pre pracie programy, ktoré perú pri nízkej teplote, sa odporúča používať tekutý prací prostriedok. Množstvo pracieho prostriedku závisí od množstva bielizne a miery jeho znečistenia. Riadte sa odporúčaniami výrobcu pracieho prostriedku týkajúcimi sa používaného množstva.
- Rýchlosť odstredovania má vplyv na hluk a zvyškový obsah vlhkosti. Čím vyššia rýchlosť odstredovania vo fáze odstredovania, tým vyšší hluk a tým nižší zvyškový obsah vlhkosti.
- Prístup do databázy produktov, kde sú uložené informácie o modeli, môžete získať načítaním QR kódu na energetickom štítku.
- Tabuľku s informáciami o potrebe vody a energie v jednotlivých programoch nájdete na posledných stránkach tohto manuálu.

Dôležité informácie

- Používajte iba pracie prostriedky, zmäkčovadlá a doplnky vhodné pre automatické práčky. Vytvorila sa nadmerná pena a bol aktivovaný systém automatickej absorpcie peny následkom použitia príliš veľkého množstva pracieho prostriedku.
- Odporúčame pravidelné čistenie práčky každé 2 mesiace. Na pravidelné čistenie použite program Drum Clean (čistenie bubna). Ak vaša práčka nemá program Drum Clean, použite program Cotton 90. Podľa potreby použite len vhodné prípravky na odstránenie vodného kameňa vyvinuté špeciálne pre práčky.
- Nikdy neotvárajte dvierka, keď je práčka v prevádzke. Dvierka práčky môžete otvoriť 2 minúty po dokončení pracieho cyklu.
- Činnosti inštalácie a opráv musia vždy vykonávať zástupcovia autorizovaného servisu, aby sa predišlo možným rizikám. Výrobca nenesie zodpovednosť za škody, ktoré môžu vzniknúť pri procesoch vykonávaných neoprávnenými osobami.

ČISTENIE A ÚDRŽBA

Varovanie

Pred prístupom k údržbe a čisteniu vypnite spotrebič a vytiahnite zástrčku napájacieho kábla zo zásuvky. Pred začatím údržby a čistenia práčky zavrite prívod vody.

Na čistenie práčky nepoužívajte rozpúšťadlá, abrazívne čistiace prostriedky, prostriedky na čistenie skla ani univerzálne čistiace prostriedky. Chemikálie, ktoré sa v nich nachádzajú, môžu poškodiť plastové povrchy spotrebiča a ďalšie komponenty.

Filtere na prívode vody

Filtere na prívode vody zabraňujú vniknutiu nečistôt a cudzích materiálov do práčky.

Odporúčame vyčistiť tieto filtre vtedy, keď do práčky nenateká dostatok vody, aj keď je prívod vody zapnutý a kohútik otvorený. Odporúčame čistiť filtre prívodu vody každé 2 mesiace.

- Odskrutkujte prívodnú hadicu (hadice) z práčky.
- Ak chcete vybrať filter prívodu vody z napúšťacieho ventilu, použite dlhé klieštiky a opatrne odstráňte plastovú tyčinku na filtri.
- Druhý filter prívodu vody je umiestnený na konci prívodnej hadice, ktorý ide do kohútika. Ak chcete vybrať druhý filter prívodu vody, použite dlhé klieštiky a opatrne odstráňte plastovú tyčinku na filtri.
- Filter dôkladne vyčistite mäkkou kefou, umyte mydlovou vodou a dôkladne opláchnite. Filter jemným zatlačením vložte späť na miesto.

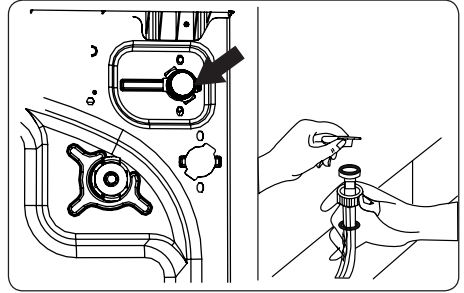

POZOR: Filtere na prívodnom ventilu vody môžu byť zanesené v dôsledku nízkej kvality vody alebo nedostatočnej údržby a môžu sa poškodiť. To môže spôsobiť únik vody. Na takéto poruchy sa nevzťahuje záruka.

Filter čerpadla

Filtračný systém čerpadla vo vašej práčke predlžuje životnosť čerpadla tým, že zabraňuje vniknutiu nečistôt do práčky. Odporúčame čistiť filter čerpadla každé 2 mesiace.

Filter čerpadla je umiestnený za krytom v pravom prednom dolnom rohu.

Čistenie filtra čerpadla:

1. Otvorte kryt. Môžete použiť priehradku na tekutý prášok – pozrite obrázok.
2. Zasuňte koniec odmerky na prací prášok alebo mierky hladiny tekutého pracieho prostriedku do otvoru krytu a jemne zatlačte dozadu. Kryt sa otvorí.
3. Pred samotným otvorením umiestnite pod kryt filtra nádobu, ktorá zachytí všetku vodu, ktorá v práčke zostala.
4. Uvoľnite filter otáčaním proti smeru hodinových ručičiek a zatahnutím ho vyberte. Počkejte, až voda vytečie.

POZNÁMKA: V závislosti od množstva vody vnútri práčky bude pravdepodobne nutné niekoľkokrát vyprázdniť zbernú nádobu na vodu.

5. Mäkkou kefou odstráňte z filtra všetky cudzie materiály.
6. Po vyčistení znovu vložte filter na miesto a upevnite ho otáčaním v smere hodinových ručičiek.
7. Pri zatváraní krytu filtra sa uistite, že držiaky vnútri krytu zapadajú do otvorov na strane predného panelu.
8. Zavrite kryt filtra.

VAROVANIE: Voda v čerpadle môže byť horúca, pred čistením alebo údržbou počkajte, až vychladne.

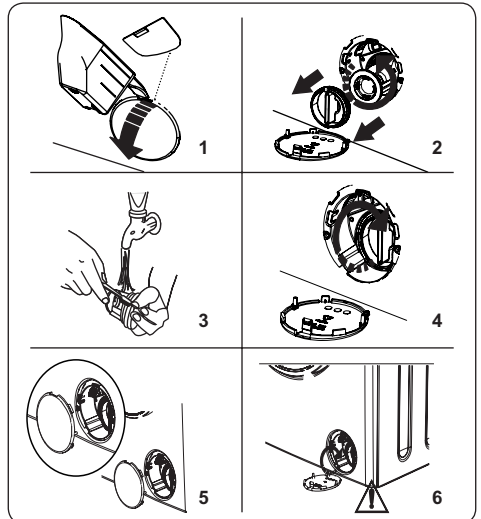

Priehradka na prací prášok

Používanie pracieho prostriedku môže časom viesť k usadzovaniu zvyškov v zásuvke na prací prostriedok. Odporúčame vybrať zásuvku každé 2 mesiace a vyčistiť nahromadené zvyšky.

Vybratie zásuvky na prací prostriedok:

- Vytiahnite zásuvku dopredu tak, aby bola celkom vysunutá.
- Opatrne zatlačte na zásuvku (pozrite obrázok nižšie) a zásuvku vytiahnite.
- Vyčistite zásuvku vodou a mäkkou kefou.
- Ak sú v zásuvke zvyšné nečistoty, odstráňte ich mäkkou kefou. Dbajte na to, aby sa žiadne zvyšné nečistoty nedostali do práčky.
- Dôkladne osušte zásuvku a zasuňte ju späť.
- **Neumývajte zásuvku na prací prostriedok v umývačke riadu.**

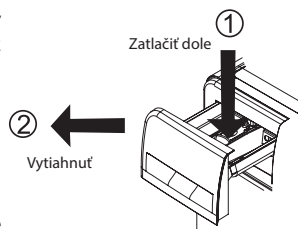

Preplachovacia zátka/telo/bubon

1. Preplachovacia zátka

Vyberte zásuvku na prací prostriedok a demontujte preplachovaciu zátku. Dôkladne odstráňte všetky zvyšky zmäkčovadla. Po očistení vráťte späť preplachovaciu zátku a skontrolujte, či je správne usadená.

2. Telo

Na čistenie vonkajšieho puzdra použite jemný neabrazívny čistiaci prostriedok alebo mydlo a vodu. Utrite dosucha mäkkou handričkou.

3. Bubon

Nenechávajte v práčke kovové predmety, ako sú ihly, kancelárske sponky, mince atď. Tieto predmety vedú k tvorbe hrdze na bubne. Na čistenie hrdze použite čistiaci prostriedok bez obsahu chlóru a postupujte podľa pokynov výrobcu čistiaceho prostriedku. Nikdy nepoužívajte drôtenku alebo podobné tvrdé predmety na čistenie škvŕn od hrdze.

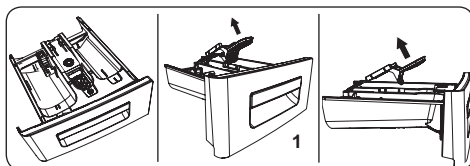

RIEŠENIE PROBLÉMOV

Opravu práčky by mala vykonávať autorizovaná servisná spoločnosť. Ak práčka vyžaduje opravu alebo ak nemôžete vyriešiť problém pomocou nižšie uvedených pokynov, mali by ste:

- Odpojiť práčku od napájania.
- Zavrieť prívod vody.

CHYBA	MOŽNÁ PRÍČINA	RIEŠENIE PROBLÉMU
Práčka sa nezapne.	Práčka nie je pripojená k elektrickej sieti.	Pripojte práčku k elektrickej sieti.
	Poistky sú chybné.	Vymeňte poistky.
	Žiadne sieťové napájanie.	Skontrolujte napájanie zo siete.
	Tlačidlo ŠTART/PAUZA nebolo stlačené.	Stlačte tlačidlo Štart/Pauza
	Pozícia programového voliča „stop“.	Volič programu prepnite do požadovanej polohy.
Dvierka práčky nie sú úplne zatvorené.	Dvere práčky zavrite.	

CHYBA	MOŽNÁ PRÍČINA	RIEŠENIE PROBLÉMU
Práčka nenapúšťa vodu.	Vodovodný kohútik je zatvorený.	Otvorte kohútik.
	Hadica na prívod vody môže byť zamotaná.	Skontrolujte prívodnú hadicu a rozmotajte ju.
	Hadica na prívod vody je upchatá.	Vyčistite filtre prívodnej hadice. (*)
	Prívodný filter je upchatý.	Vyčistite filtre prívodu vody. (*)
	Dvierka práčky nie sú úplne zatvorené.	Dvere práčky zavrite.
Práčka nevypúšťa vodu.	Vypúšťacia hadica je zanesená alebo zamotaná.	Skontrolujte vypúšťaciu hadicu a potom ju vyčistite alebo rozviňte.
	Filter čerpadla je upchatý.	Vyčistite filter čerpadla. (*)
	V bubne je bielizeň príliš natlačená k sebe.	Rozložte bielizeň rovnomerne do práčky.
Práčka vibruje.	Nôžky neboli nastavené.	Nastavte nôžky. (**)
	Prepravné skrutky neboli odstránené.	Odstráňte prepravné skrutky z práčky. (**)
	Malé zataženie v bubne.	To nezabráni prevádzke práčky.
	Práčka je preťažená bielizňou alebo je bielizeň nerovnomerne rozprestretá.	Nepreťažujte bubon. V bubne rovnomerne rozprestrite bielizeň.
	Práčka je umiestnená na tvrdom povrchu.	Neumiestňujte práčku na tvrdý povrch.
V zásuvke na prací prostriedok sa vytvára nadmerné množstvo peny.	Bolo použité nadmerné množstvo pracieho prostriedku.	Stlačte tlačidlo Štart/Pauza, Ak chcete penenie zastaviť, rozriedte jednu polievkovú lyžicu zmäkčovadla v 1/2 litra vody a nalejte ju do zásuvky na prací prostriedok. Po 5 – 10 minútach stlačte tlačidlo ŠTART/PAUZA.
	Bol použitý nevhodný prací prostriedok.	V práčke používajte iba pracie prostriedky vyrobené pre automatické práčky.
Neuspokojivý výsledok prania.	Vaša bielizeň je pre vybraný program príliš špinavá.	Pomocou informácií v tabulke programov vyberte najvhodnejší program.
	Použilo sa príliš malé množstvo pracieho prostriedku.	Používajte správne množstvo pracieho prostriedku podľa pokynov na obale.
	V práčke je príliš mnoho bielizne.	Skontrolujte, či nebola prekročená maximálna kapacita pre vybraný program.
	Tvrdá voda.	Podľa pokynov výrobcu zvýšte množstvo pracieho prostriedku.
	V bubne je bielizeň príliš natlačená k sebe.	Skontrolujte, či je bielizeň v bubne rovnomerne rozprestretá.

CHYBA	MOŽNÁ PRÍČINA	RIEŠENIE PROBLÉMU
Hneď ako sa práčka naplní vodou, voda sa vypúšťa.	Koniec vypúšťacej hadice je pre práčku príliš nízko.	Skontrolujte, či je vypúšťacia hadica vo vhodnej výške. (**).
Počas prania sa v bubne neobjavila voda.	Žiadna chyba. Voda je v časti bubna, ktorá nie je viditeľná.	-
Na bielzni zostávajú zvyšky pracieho prostriedku.	Nerozpúšťajúce sa častice niektorých pracích prostriedkov sa môžu na vašej bielzni objaviť ako biele škvrny.	Po uschnutí vykonajte ďalšie plákanie alebo vyčistite bielizeň kefou.
Na bielzni sa objavujú sivé škvrny.	Na vašej bielzni je neošetrený olej, krém alebo masť.	Na ďalšie pranie používajte správne množstvo pracieho prostriedku podľa pokynov na obale.
Cyklus žmýkania neprebíha alebo prebieha neskôr, než sa očakávalo.	Žiadna chyba. Bol aktivovaný systém nevyváženého zaťaženia.	Systém kontroly nevyváženého zaťaženia sa bude snažiť bielizeň rovnomerne rozložiť v bubne. Žmýkanie začne, hneď ako sa bielizeň rozloží. Pri ďalšom praní rozprestrite bielizeň v bubne rovnomerne.

(*) Pozrite kapitolu týkajúcu sa údržby a čistenia práčky.

(**) Pozrite kapitolu týkajúcu sa inštalácie práčky.

Chybové kódy a ich riešenia

Práčka je vybavená vstavaným systémom detekcie porúch. Poruchy sú indikované kombináciou svietiacich prevádzkových kontroliek. Najbežnejšie chybové kódy sú uvedené nižšie.

CHYBOVÝ KÓD	PRÍČINA	NÁPRAVA
E01	Dvierka práčky nie sú správne zatvorené.	Zavrite správne dvierka, kým nezačujete cvaknutie. Ak vaša práčka aj naďalej ukazuje poruchu, práčku vypnite, odpojte a okamžite kontaktujte najbližší autorizovaný servis.
E02	Nedostatočný tlak vody alebo nízka hladina vody vnútri práčky.	Skontrolujte, či je kohútik celkom otvorený. Prívod vody môže byť odpojený. Ak problém pretrváva, práčka sa po chvíli automaticky zastaví. Práčku odpojte, zavrite kohútik prívodu vody a kontaktujte najbližší autorizovaný servis. Pred prvým spustením práčky alebo po čistení filtra čerpadla nalejte do bubna cca 1 liter čistej vody, aby bolo čerpadlo ponorené.
E03	Chybné čerpadlo, upchatý filter čerpadla alebo chybné elektrické zapojenie čerpadla.	Vyčistite filter čerpadla. Ak problém pretrváva, kontaktujte najbližší autorizovaný servis. (*)
E04	V práčke je nadmerné množstvo vody.	Práčka vodu sama vypustí. Hneď ako sa voda vypustí, práčku vypnite a odpojte ju od siete. Zavrite kohútik prívodu vody a kontaktujte najbližší autorizovaný servis.

(*) Pozrite kapitolu týkajúcu sa údržby a čistenia práčky.

TECHNICKÉ ÚDAJE

	EWS 601001 BLACKLINE	EFW 601000/ EFW 601002 BlackLine	EFW 701000 BLACKLINE	EFW 801200 BLACKLINE
Vstavaný spotrebič	NIE	NIE	NIE	NIE
Maximálna kapacita náplne (suchá bielizeň) kg	6	6	7	8
Maximálne otáčky/min	1000	1000	1000	1200
Rozmery (V × Š × H) [mm]	845 × 597 × 416	845 × 597 × 497	845 × 597 × 497	845 × 597 × 527
Menovité napätie	220 – 240 V ~ 50 Hz	220 – 240 V ~ 50 Hz	220 – 240 V ~ 50 Hz	220 – 240 V ~ 50 Hz
Príkon (W)	1850	2100	2100	2100
Poistka/Celkový prúd	10 A	10 A	10 A	10 A
Tlak vody (MPa) MIN/MAX	0,1 MPa/1 MPa	0,1 MPa/1 MPa	0,1 MPa/1 MPa	0,1 MPa/1 MPa

VYUŽITIE A LIKVIDÁCIA ODPADU

Baliaci papier a vlnitá lepenka – odovzdajte do zberných surovín. Prebalová fólia, PE vrecúška, plastové diely – do zberných kontajnerov na plasty.

LIKVIDÁCIA VÝROBKU PO UKONČENÍ ŽIVOTNOSTI

Likvidácia použitých elektrických a elektronických zariadení (platí v členských krajinách EÚ a ďalších európskych krajinách so zavedeným systémom triedenia odpadu)

Vyobrazený symbol na produkte alebo na obale znamená, že s produktom by sa nemalo nakladať ako s domovým odpadom. Produkt odovzdajte na miesto určené na recykláciu elektrických a elektronických zariadení. Správnou likvidáciou produktu zabránite negatívnym vplyvom na ľudské zdravie a životné prostredie. Recyklácia materiálov prispieva k ochrane prírodných zdrojov. Viac informácií o recyklácii tohto produktu vám poskytne obecný úrad, organizácia na spracovanie domového odpadu alebo predajné miesto, kde ste produkt kúpili.



08/05

Tento výrobok spĺňa požiadavky smerníc EÚ o elektromagnetickej kompatibilite a elektrickej bezpečnosti. Tento výrobok spĺňa požiadavky na vydávanie ťažkých kovov v elektrických zariadeniach.



Návod na obsluhu je k dispozícii na webových stránkach www.ecg-electro.eu. Zmena textu a technických parametrov vyhradená.

VARNOSTNI NAPOTKI

Pazljivo preberite in shranite za morebitno kasnejšo uporabo!

Svarilo: Varnostni ukrepi in navodila v tem priročniku ne zajemajo vseh možnih pogojev in situacij, do katerih lahko pride. Uporabnik mora razumeti, da so dejavniki, ki jih ni mogoče vključiti v nobenega izmed izdelkov, zdrav razum, previdnost in skrbnost. Zato mora uporabnik te naprave sam zagotoviti omenjene dejavnike. Ne odgovarjamo za škodo, nastalo med prevozom, zaradi nepravilne uporabe, zaradi nihanja napetosti ali zaradi spremembe ali predelave kateregakoli dela naprave.

Upoštevajte navodila v tem priročniku. Pred prvo uporabo natančno preberite celotna pisna navodila in jih shranite za morebitno kasnejšo uporabo.

Da ne bi prišlo do požara ali poškodbe zaradi električnega udara, morate pri uporabi električnih naprav vedno upoštevati osnovna varnostna navodila, med katerimi so tudi naslednja:

1. Prepričajte se, da električna napetost na vaši vtičnici odgovarja tisti, ki je navedena na tipski ploščici naprave. Za zagotovitev lastne varnosti vtič napajalnega kabla vtaknite v pravilno ozemljeno tripolno vtičnico, nameščeno v skladu z veljavnimi električnimi standardi EN glede na navodila proizvajalca in lokalne varnostne predpise.
2. Aparata ne uporabljajte, če je napajalni kabel poškodovan. Priklop aparata v električno omrežje in priključitev vode, vsa popravila ali prilagoditve, vključno z zamenjavo napajalnika, zaupajte pooblaščenemu servisu! Ne odstranjujte zaščitnih pokrovov aparata, nevarnost električnega udara!
3. Okvarjene sestavne dele je mogoče nadomestiti samo z originalnimi nadomestnimi deli. Samo pri teh delih proizvajalec jamči, da bodo v polnem obsegu izpolnjevali varnostne zahteve.
4. Vedno mora biti zagotovljen dostop do vtičnice, da je kadarkoli mogoče pralni stroj odklopiti od elektrike.

5. Nestrokovno izvedena popravila lahko uporabnika izpostavijo resnemu tveganju, za katerega proizvajalec ne odgovarja.
6. Popravila lahko izvaja samo strokovno usposobljena oseba in temu namenjen servis.
7. V primeru okvare ali pri čiščenju in negi je pralni stroj od elektrike odklopljen le, če:
 - je omrežni vtič pralnega stroja izvlečen iz vtičnice, ali
 - je izklopljen odklopnik električne inštalacije v gospodinjstvu, ali
 - je povsem odvita navojna varovalka električne inštalacije v gospodinjstvu.
8. Napajalnega kabla ne vključujte ali izključujte iz vtičnice z mokrimi rokami. Tako boste preprečili tveganje električnega udara.
9. Aparata se ne dotikajte z mokrimi rokami ali nogami.
10. Po inštalaciji aparata mora ostati vtič električnega kabla enostavno dostopen. Kabla ne krajšajte in ne uporabljajte razdelilnikov oziroma podaljškov. Priključni kabel mora teči tako, da ni v stiku z vročimi predmeti in ni speljan prek ostrih robov (obstaja nevarnost požara kot posledice pregretja).
11. Aparata ne prižigajte in ne ugašajte s priključitvijo ali izključitvijo vtiča priključnega kabla. Vtiča ne vlecite iz vtičnice z vlečenjem za kabel. Kabel izvlecite iz vtičnice tako, da ga držite za vtič. Po uporabi aparat vedno izklopite z zasukom vrtljivega gumba v položaj OFF (izklopljeno), izključite ga iz omrežja in zaprite dovod vode.
12. Pralnega stroja ne postavljajte na preproge in podobne površine, ki bi lahko blokirale prezračevalne odprtine v temelju.
13. Nikoli ničesar ne potiskajte v odprtine aparata in nanj ne polagajte nobenih predmetov (npr. vaze, skodelice ipd.).
14. Odvodne cevi vašega pralnega stroja ne postavljajte v pomivalno korito, vedro ali umivalnik.
15. Ne dovolite, da bi se otroci igrali z aparatom. Onemogočite pristop k pralnemu stroju otrokom ali živalim. **Otrokom, mlajšim od 3 let, je treba preprečiti dostop do aparata, če niso pod stalnim nadzorom.**

16. Male dele, ki jih najdete v vrečki z dokumentacijo, shranite izven dosega otrok.
17. Aparata ne izpostavljajte neposrednemu sončnemu sevanju, ne uporabljajte ga zunaj in ne izpostavljajte ga dežju.
18. V bližini aparata ne puščajte vnetljivih tekočin.
19. V pralnem stroju ne perite stvari, ki so bile očiščene, umite, namočene ali obarvane z vnetljivimi ali eksplozivnimi snovmi (vosek, olje, barva, bencin, razmaščevalci, kemična topila, kerozin itd.). Uporaba lahko vnetljivih in eksplozivnih ali strupenih topil je prepovedana. Bencina, alkohola itd. ne uporabljajte namesto pralnih sredstev. Lahko pride do požara ali eksplozije. **Pranje preprog je prepovedano.**
20. Pralnega stroja se med njegovim delovanju ne dotikajte z mokrimi rokami. Med pranjem in ožemanjem nikoli ne odpirajte predala za pralno sredstvo ali vrat pralnega stroja.
21. Bodite pozorni pri odpiranju vrat po uporabi funkcije s paro. Obstaja nevarnost opeklin, ki jih povzroča para in visoke temperature na površini bobna ter na steklenem oknu. Stopite korak nazaj in počakajte, da se para razkadi.
22. Med odtekanjem se ne dotikajte odvodne cevi ali odtečene vode. Voda lahko pri delovanju pralnega stroja doseže visoko temperaturo. Nevarnost opeklin.
23. V primeru kakršnekoli napake aparat najprej izključite iz napajanja in nato zaprite vodovodno pipo. Aparata ne poskušajte popraviti z lastnimi močmi, obrnite se na pooblaščen servis.
24. Pred prvo uporabo ne pozabite **ODSTRANITI BLOKIRNIH VIJAKOV**, ki varujejo boben pralnega stroja med prevozom. Na poškodbe, ki so povzročene z zagonom pralnega stroja z nameščenimi blokirnimi vijaki, se garancija ne nanaša.
25. Aparat je namenjen izključno za domačo uporabo in za pranje samo tekstilnih materialov. V primeru komercialne uporabe ali uporabe, ki ni v skladu s tem priročnikom, garancija preneha veljati.
26. Ta pralni stroj je namenjen samo za notranjo uporabo.

27. Aparata ne nameščajte v mokrih in vlažnih prostorih, pa tudi v prostorih, v katerih se pojavljajo eksplozivni ali jedki plini.
28. Otroci, stari 8 let in več, osebe z zmanjšano fizično ali umsko sposobnostjo ali osebe, ki nimajo dovolj izkušenj, lahko uporabljajo to napravo samo pod nadzorom, ali če jih je izkušena oseba podučila o varni uporabi aparata in razumejo vse nevarnosti, povezane s to uporabo. Čiščenja in vzdrževanja, ki ga opravljajo uporabniki, ne smejo opravljati otroci, če niso stari osem let ali več in so pod nadzorom starejših oseb. Otroci, mlajši od osmih let, morajo biti oddaljeni od naprave in izvora energije.
29. Kakršenkoli poseg v aparat s strani druge osebe kot pooblaščenega servisa ima kot posledico izgubo garancije.
30. Garancija se ne nanaša na poškodbe, povzročene z zunanjimi vplivi (poplava, kemikalije, požar ipd.).
31. Proizvajalec ne odgovarja za škode, do katerih pride zaradi nepravilne ozemljitve/uporabe. **NEVARNA NAPETOST, TVEGANJE UDARA!**

PRIPOROČILO

- Pred začetkom uporabe svojega novega avtomatskega pralnega stroja prosite za pomoč pri namestitvi in prvem zagonu usposobljenega inštalaterja ali pooblaščenega servisa.
- Pralni stroj namestite na dobro zračeno mesto z zadostno cirkulacijo zraka. Aparat postavite tako, da je mogoče popolnoma odpreti vrata pralnega stroja. Pralni stroj ni namenjen vgrajevanju v sklope pohištva.
- Idealna temperatura okolice za delovanje pralnega stroja je od 15 °C do 25 °C.
- Zamrznjene cevi lahko nabreknejo in počijo. Na območjih, kjer temperatura pada pod ledišče, lahko temperatura okolice ogrozi varno delovanje elektronskih vezij.
- Prvi pralni cikel priporočamo izvesti brez perila s programom »90° beli bombaž« tako, da v drugi prekat predala za pralno sredstvo nasujete ½ merice pralnega sredstva.
- Ker lahko pri dolgoročnem stiku z zrakom prihaja do usedanja pralnega praška ali mehčalca, odmerjajte pralni prašek in mehčalec v predal tik pred načrtovanim pranjem.
- Uporabo programa predpranja priporočamo samo za močno umazano perilo.
- Količina perila, ki ga vstavite v stroj, ne sme presežati največje dovoljene količine. V nasprotnem primeru bo pralni stroj stekel v zasilnem načinu.
- Pralni stroj uporabljajte samo za perilo, za katerega je proizvajalec označil, da je primerno za pranje v pralnem stroju.
- Pri uporabi mehčalca in podobnih pripravkov v vašem pralnem stroju upoštevajte priporočila proizvajalca pralnega sredstva/mehčalca.
- Prepričajte se, da se v žepih perila, ki ste ga vstavili v stroj, ne nahajajo tuji predmeti (žebelji, igle, kovanci, vžigalniki, vžigalice, sponke ipd.). Ti tuji predmeti bi lahko poškodovali pralni stroj.
- Pranje močno zaprašenih oblačil poškoduje vaš pralni stroj. Močno zaprašena oblačila pred vstavljanjem v stroj otresite.
- Nikoli ne odpirajte predala za pralno sredstvo, ko je aparat v teku.
- Nikoli na silo ne odpirajte vrat pralnega stroja, ko je ta v teku.

- Pred odpiranjem vrat preverite, da v bobnu ni ostala voda. Če vidite vodo, vrat pralnega stroja ne odpirajte.
- Po koncu programa počakajte vsaj 2 minuti in šele nato odprite vrata.
- Žveplo, ki ga vsebujejo sredstva za razbarvanje, lahko povzroča korozijo. Zato v pralnem stroju nikoli ne uporabljajte sredstev za razbarvanje. V pralnem stroju nikoli ne uporabljajte snovi, ki vsebujejo topila (npr. tehnični bencin).
- Če pralnega stroja ne boste uporabljali dlje časa, ga izključite iz omrežja, zaprite dovod vode in pustite vrata odprta. Notranji prostor pralnega stroja bo tako ostal suh in brez neželenega smrada.
- Po testiranju na koncu proizvodnega procesa je lahko v pralnem stroju ostala mala količina vode, ki pa ne predstavlja tveganja poškodbe vašega pralnega stroja.

Nevarnost stekanja vode

- Uporabljajte nov komplet cevi, ki ste ga dobili z aparatom
- Starega kompleta cevi ponovno ne uporabljajte.
- Po uporabi vedno izključite aparat iz omrežja in zaprite dovod vode.
- Odvodne cevi vašega pralnega stroja ne postavljajte v pomivalno korito, vedro ali umivalnik.

Nevarnost padca ali udarca

- Na pralni stroj ne stopajte, prav tako se nanj ne usedajte. Zgornja plošča bi lahko počila in lahko bi se poškodovali.
- Ne naslanjajte se na vrata. Ne zapirajte jih na silo. Če se vrata težko zapirajo, preverite, ali je v pralnem stroju morda preveč oblačil oziroma niso dobro razporejena.
- Po namestitvi varno uredite cevi in napajalni kabel. Spotikanje in padanje lahko povzročita poškodbe.
- Pralnega stroja ne obračajte z nogami navzgor ali na bok.
- Pralnega stroja ne dvigajte za štrleče dele (predal za pralno sredstvo, vrata). Lahko se poškodujejo.
- Rokovanje s pralnim strojem zahteva sodelovanje vsaj dveh oseb.

Varnost otrok

- Otrokom, mlajšim od 3 let, je treba preprečiti dostop do aparata, če niso pod stalnim nadzorom. Ne puščajte otrok brez nadzora v bližini pralnega stroja. Otroci bi se lahko zaprli v pralni stroj z usodnimi posledicami.
- Med delovanjem so lahko steklena vrata in površine pralnega stroja zelo vroče. Zaščitite majhne otroke in živali pred stikom s temi površinami.
- Embalažni material shranite izven dosega otrok. Nevarnost zadušitve
- Zaužitje pralnih sredstev lahko povzroči zastrupitev, stik s kožo ali očmi pa lahko povzroči draženje. Čistilna sredstva hranite izven dosega otrok.

OPIS

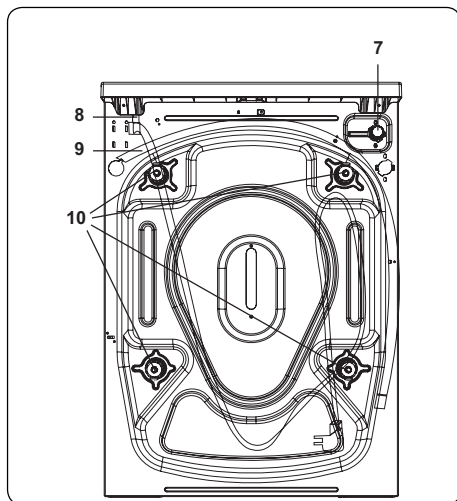
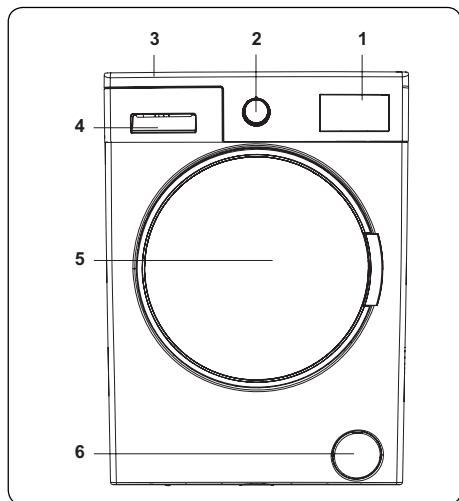

1. Zaslon
2. Gumb za izbiro programa
3. Zgornji pokrov
4. Predal za pralna sredstva
5. Boben
6. Pokrov filtra črpalke
7. Ventil dovoda vode
8. Napajalni kabel
9. Odvodna cev
10. Varnostni transportni vijaki

NAMESTITEV

Odstranitev transportnih vijakov

1. Pred zagonom pralnega stroja iz hrbtne strani odstranite 4 transportne vijake in gumijaste podložke. Če transportnih vijakov ne odstranite, lahko povzročijo močne vibracije, hrup in nepravilno delovanje pralnega stroja, kar lahko vede k razveljavitvi garancije.
2. Transportne vijake odvijete tako, da jih z ustreznim ključem zavrtite v nasprotni smeri urnega kazalca.
3. Odstranite jih tako, da jih naravnost povlečete.
4. Vstavite plastične čepke iz vrečke z opremo v odprtine, ki so ostale po odstranitvi transportnih vijakov. Transportne vijake nato shranite za prihodnjo uporabo.

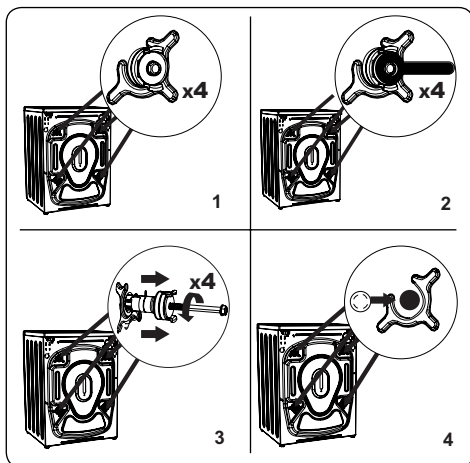

Opomba: Pred prvo uporabo pralnega stroja odstranite transportne vijake. Okvar, ki nastanejo kot posledica delovanja pralnega stroja z nameščenimi transportnimi vijaki, garancija ne krije.

Nastavitev prilagodljivih nogic / nastavitev nastavljivih držal

1. Pralnega stroja ne namestite na podlago (npr. na preprogo), ki bi preprečevala prezračevanje spodnjega dela stroja.
 - Da bi zagotovili tiho delovanje brez vibracij, ga namestite na trdno podlago.
 - S pomočjo prilagodljivih nogic lahko uskladite ravnotežje pralnega stroja.
 - Sprostite plastično prilagoditveno matico.
2. Če želite zvišati višino pralnega stroja, obrnite nogice v smeri urnega kazalca. Če želite znižati višino pralnega stroja, obrnite nogice v nasprotni smeri urnega kazalca.
 - Ko je pralni stroj v vodoravnem položaju, zategnite zaporne matice tako, da jih zasučete v smeri urnega kazalca.
3. Pod pralni stroj nikoli ne postavljajte kartona, lesa ali drugih podobnih materialov.
 - Pri pometanju in umivanju podlage, na kateri stoji pralni stroj, pazite, da ne spremenite vodoravnega položaja pralnega stroja.

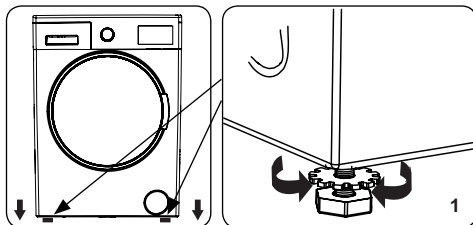

Električna vezava

- Pralni stroj potrebuje omrežno napetost 220–240 V, 50 Hz.
- Napajalni kabel vašega pralnega stroja je opremljen z ozemljenim vtičem. Ta vtič je treba vedno vstaviti v ozemljeno vtičnico z močjo 10 A.
- Če nimate ustrezne vtičnice in ozemljene varovalke, se posvetujte s kvalificiranim električarjem.
- Ne odgovarjamo za škodo, nastalo zaradi priključitve aparata na neozemljeno vtičnico.

Opomba: Delovanje pralnega stroja pri nizki napetosti skrajša življenjsko dobo in zmanjša zmogljivost.

Cev za dovod vode

1. Glede na specifikacije pralnega stroja je lahko vaš pralni stroj priključen na dovod hladne vode ali na dovod hladne in tople vode. Cev z belim pokrovom mora biti priključena na dovod hladne vode, cev z rdečim pokrovom pa na dovod vroče vode (če je ta na voljo).
 - Za preprečitev uhajanja vode v spojih sta v paketu s cevjo na voljo 1 ali 2 matice (odvisno od modela vašega pralnega stroja). Matici pritrdite na konec dovodne cevi, ki je priključena na dovod vode.
2. Priključite nove dovodne cevi na vodno pipo z navojem $\frac{3}{4}$ ".
 - Priključite beli konec dovodne cevi na beli dovodni ventil na zadnji strani pralnega stroja in rdeči konec cevi na rdeči dovodni ventil (če ga uporabljate).
 - Ročno privijte spoje. Če ste v dvomih, se posvetujte s kvalificiranim inštalaterjem.
 - Pretok vode s tlakom 0,1–1 MPa vašemu pralnemu stroju omogoči optimalno učinkovitost (tlak 0,1 MPa pomeni, da skozi popolnoma odprto pipo preteče več kot 8 litrov vode na minuto).
3. Ko vzpostavite vse povezave, vklopite dovod vode in natančno preverite tesnjenje.
4. Prepričajte se, da nove cevi za dovod vode niso preščipnjene, nalomljene, zvite, upognjene ali pomečkane.
 - Če je vaš pralni stroj priključen na dovod vroče vode, temperatura dovoda vroče vode ne sme biti višja od 70 °C.

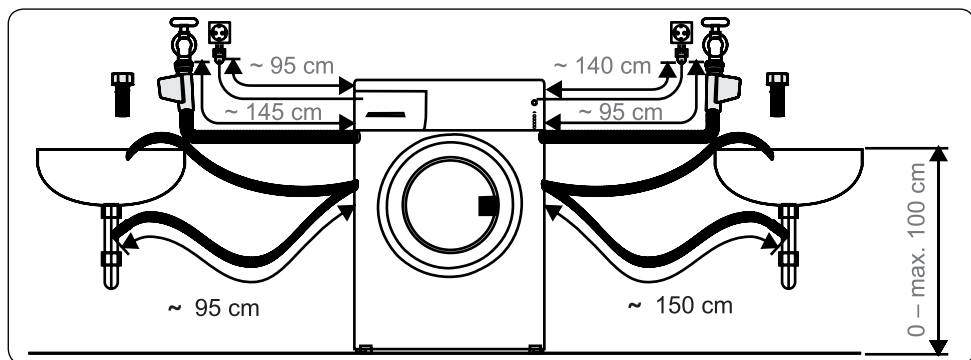

Opomba: Pralni stroj je lahko priključen na dovod vode samo z novo dovodno cevjo. Starih cevi ne smete ponovno uporabiti.

Priključitev odtoka vode*

- Priključite odtočno cev na stojalo ali na izhodno koleno pri umivalniku s pomočjo dodatne opreme.
- Nikoli ne poskušajte podaljšati odtočne cevi.
- Cevi za odtok vode iz pralnega stroja ne vstavljajte v posodo, vedro ali banjo.
- Prepričajte se, da odtočna cev ni upognjena, prepognjena, zvita ali podaljšana.
- Odtočna cev se lahko nahaja največ 100 cm nad tlemi.

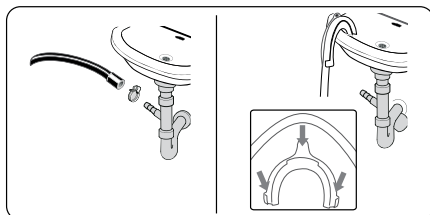

* Kavelj za pričvrstitev na umivalnik je priložen samo pri izbranih modelih.

PREDALI ZA ČISTILNA SREDSTVA

1. Predal za tekoče čistilno sredstvo*
 - o) Z dodatno posodico za tekoče čistilno sredstvo*
 - p) S pregrado v del številka II (brez dodatne posodice)*
2. Posodica za pralno sredstvo
3. Posodica za mehčalec
4. Posodica za pralno sredstvo za predpranje
5. in 6.: Merica za pralno sredstvo v prahu s skalo*

Različica A) z dodatno posodico za tekoče čistilno sredstvo*

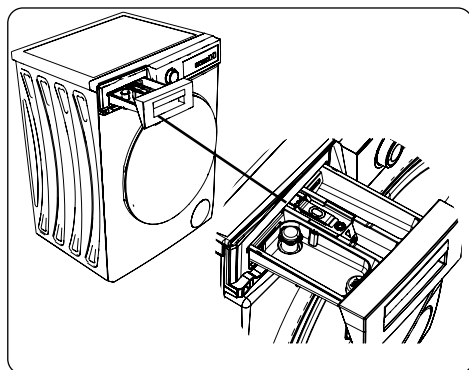

Različica B) s pregrado v del številka II (brez dodatne posodice)*

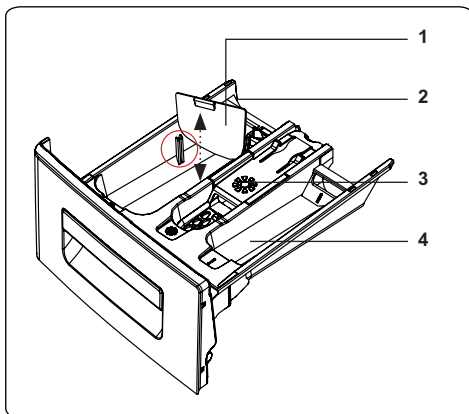
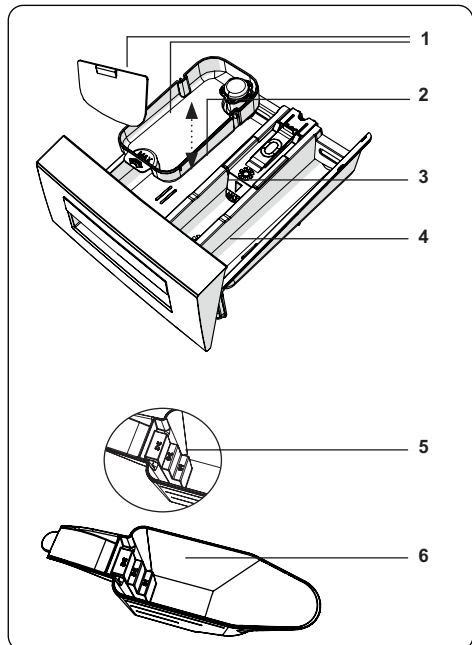
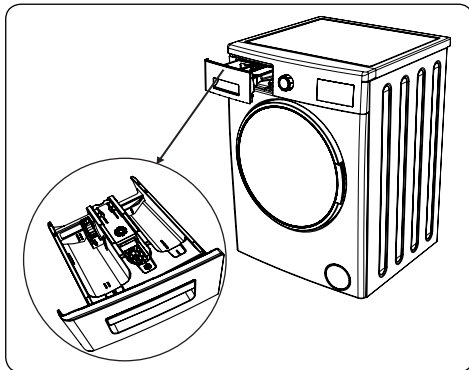

* Dodatki za posodico za pralno sredstvo se razlikujejo glede na model aparata.

Prekati

Posodica za pralno sredstvo:

Ta prekat je namenjen za tekoča pralna sredstva ali pralna sredstva v prahu ali za odstranjevalce vodnega kamna.

Posodica za mehčalec/škrob:

Ta prekat je namenjen za mehčalce ali škrob. Sledite navodilom na embalaži. Če mehčalci po uporabi puščajo na perilu sledi, jih poskusite razredčiti ali pa uporabite tekoči mehčalec.

Posodica za pralno sredstvo za predpranje:

To posodico uporabite le, če ste izbrali funkcijo predpranja. Uporabo funkcije predpranja priporočamo samo za zelo umazano perilo.

Gumb za izbiro programa

- Za izbor zelenega programa vrtite gumb za izbiro programa v smeri ali proti smeri urnega kazalca, dokler oznaka na gumbu ne pokaže na zeleni program.
- Prepričajte se, da kaže gumb za izbiro programa natančno na program, ki ga želite izbrati.

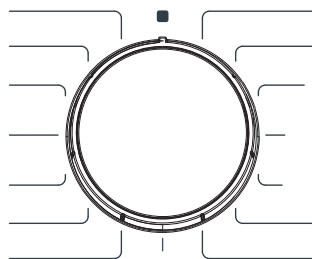

Zaslon

1. Tipka za nastavitev temperature vode
2. Tipka za nastavitev hitrosti vrtljajev bobna
3. Gumb dodatne funkcije*
4. Tipka Start/Pavza
5. Zaslon

Na zaslonu se prikaže časovnik odloženega začetka (če je nastavljen), nastavljena temperatura in hitrost vrtljajev centrifuge ter vse ostale izbrane funkcije.

Ko je izbrani program končan, se na zaslonu prikaže END (KONEC). Zaslon prikaže tudi, ali je prišlo od okvare pralnega stroja.

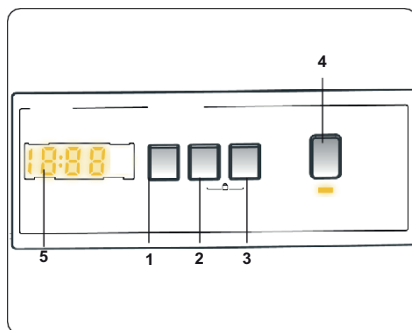

UPORABA PRALNEGA STROJA

Priprava perila







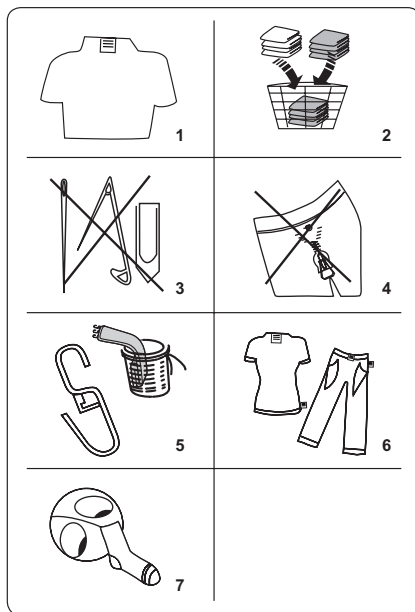









- Sledite navodilom na etiketah na oblačilu.
 - Perilo razdelite glede na vrsto (bombaž, sintetika, občutljivo, volna itd.), temperaturo pranja (hladna, 30°, 40°, 60°, 90°) in stopnjo umazanosti (rahlo umazano, umazano, močno umazano).
- Nikoli ne perite barvnega in belega perila skupaj.
 - Temne tkanine lahko vsebujejo dodatno barvilo in jih je treba večkrat oprati ločeno.
- Prepričajte se, da na perilu ali v žepih ni kovinskih predmetov; če so, jih odstranite.









POZOR: Garancija ne krije okvar, ki nastanejo kot posledice poškodb s tujim materialom.

- Zaprte zadrgе, vse kaveljčke in zaponke.
- Odstranite kovinske ali plastične kljukice zaves ali jih položite v pralno mrežo ali vrečko.
- Tkanine, kot so hlače, pletenine, majice in jopice, obrnite navzven.
- Nogavice, robce in podobne majhne kose perila perite v zaščitni mrežici.



Simboli za nego oblačil

  Navadno pranje	  Maksimalna temperatura pranja je 90°C	  Maksimalna temperatura pranja je 60°C
  Maksimalna temperatura pranja je 30°C	 Ročno pranje	 Pranje ni dovoljeno
 Beljenje dovoljeno	 Beljenje ni dovoljeno	 Temperatura likanja je maksimalno 110°C
 Temperatura likanja je maksimalno 150°C	 Temperatura likanja je maksimalno 200°C	 Likanje ni dovoljeno

 Kemično čiščenje dovoljeno	 Kemično čiščenje ni dovoljeno	 Položite na ravno podlago
 Obesite mokro	 Obesite	 Sušenje v sušilnem stroju ni dovoljeno
 Mogoče je čistiti z bencinom, alkoholom in triflortrikloretenom	 Mogoče je čistiti z bencinom, perkloretilenom	 Mogoče je čistiti s perkloretilenom, R11, R113 in bencinom

Vlaganje perila v pralni stroj

- Odprite vrata stroja.
- Perilo enakomerno razporedite v pralni stroj.

OPOMBA: Pazite, da ne prenapolnite bobna, saj bi to lahko vedlo k slabim rezultatom pranja in zmečkanju perila. Informacije o zmogljivosti pralnega stroja najdete v tabeli programov pranja.

Naslednja tabela prikazuje približno težo pogostih vrst perila:

TIP PERILA	TEŽA (g)
Brisača	200
Prevleka	500
Kopalni plašč	1.200
Odeja	700
Prevleka za vzglavnik	200
Spodnje perilo	100
Prt	250

- Vložite vsak kos perila posebej.
- Preverite, ali se med gumijasto tesnilo in vrata niso ujeli nobeni predmeti.
- Nežno potisnite vrata, dokler se ne zaskočijo.
- Prepričajte se, da so vrata popolnoma zaprta, sicer se program ne bo zagnal.

Dodajanje pralnega sredstva v pralni stroj

Količina pralnega sredstva, uporabljena v pralnem stroju, je odvisna od naslednjih kriterijev:

- Če je perilo le rahlo umazano, ga pred pranjem ne umivajte. Vstavite majhno količino pralnega sredstva (v skladu z navodili proizvajalca) v prekat II predala za pralna sredstva.
- Če je perilo preveč umazano, izberite program s funkcijo predpranja in vstavite ¼ pralnega sredstva, ki ga nameravate uporabiti, v prekat I predala za pralno sredstvo, ostalo pa v prekat II.
- V pralnem stroju uporabljajte pralna sredstva, namenjena avtomatskim pralnim strojem. Upoštevajte navodila proizvajalca glede količine pralnega sredstva, ki jo je treba uporabiti.
- Na območjih s trdo vodo je treba uporabiti več pralnega sredstva.
- Količina potrebnega pralnega sredstva se povečuje z večanjem količine perila.
- V srednji prostor predala za pralna sredstva vstavite mehčalec. Ne prekoračite oznake MAX.
- Gosti mehčalci lahko povzročijo zamašitev predala, zato jih je treba razredčiti.

- Tekoča pralna sredstva lahko uporabite v vseh programih brez predpranja. V takem primeru uporabite dodatno posodico za tekoče čistilno sredstvo* ali vstavite pregrado* v reže v prekату številka II. Črtice na merilni palici uporabite kot vodilo za polnjenje predala na zeleno raven.

* Dodatki za posodico za pralno sredstvo se razlikujejo glede na model aparata.

Uporaba pralnega stroja

1. Priključite pralni stroj na električno omrežje.
 2. Vključite dovod vode.
- Odprite vrata stroja.
 - Perilo enakomerno razporedite v pralni stroj.
 - Nežno potisnite vrata, dokler se ne zaskočijo.

POZOR: PRED PRVIM ZAGONOM PRALNEGA STROJA (ALI PO ČIŠČENJU FILTRA ČRPALKE) V BOBEN NALIJTE PRIBLIŽNO 1 L ČISTE VODE, DA BO ČRPALKA POTOPLJENA. ČE V BOBNU NE BO DOVOLJ VODE, SE NA ZASLONU POJAVI SPOROČILO O NAPAKI **E02**.

Izbor programa

Uporabite tabelo programov in izberite najprimernejši program za vaše perilo.

Sistem zaznave polovične napolnitve

Vaš pralni stroj ima funkcijo zaznave polovične napolnitve.

Če v pralni stroj vstavite manj kot polovico največje možne količine perila, bo samodejno nastavljen funkcijo polovične napolnitve ne glede na izbrani program. To pomeni, da dokončanje izbranega programa traja manj časa in porabi se manj vode in energije.

Dodatne funkcije

Pred zagonom programa lahko izberete dodatno funkcijo.

- Na nadzorni plošči pritisnite gumb pod simbolom dodatne funkcije.
- Če simbol dodatne funkcije sveti, to pomeni, da je bila funkcija aktivirana.
- Če simbol dodatne funkcije utripa, to pomeni, da funkcija ni bila izbrana.

Razlog, zakaj funkcija ni bila aktivirana:

- **Dodatna funkcija ni združljiva z izbranim programom.**
- **Pralni stroj je v programu napredoval predaleč, da bi bilo mogoče izbrati dodatno funkcijo.**
- **Dodatna funkcija, ki ste jo izbrali, ni združljiva z drugo dodatno funkcijo, ki ste jo izbrali prej.**

Izbor temperature (gumb št. 1)

S pomočjo gumba za nastavev temperature vode spremenite samodejno programirano temperaturo vode.

Po izbiri programa se samodejno nastavi najvišja temperatura za ta program. Če želite temperaturo spremeniti, pritisčajte na gumb za nastavev temperature vode, dokler se na zaslonu ne prikaže zelena temperatura.

Temperaturo vode lahko postopoma znižujete, in sicer med najvišjo temperaturo vode izbranega programa in hladnim pranjem (–) enostavno s pritiskom na gumb za nastavev temperature.

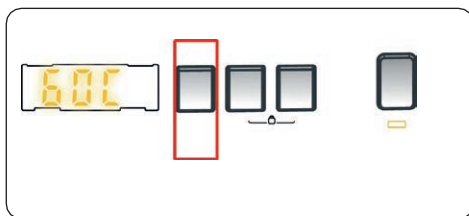

Če ste preskočili temperaturo vode, ki jo želite nastaviti, nadaljujte s pritiskanjem na gumb za temperaturo vode, dokler se znova ne prikaže zelena temperatura.

Izbor hitrosti centrifuge (gumb št. 2)

Po izbiri programa se samodejno nastavi največja hitrost centrifuge.

Če želite spremeniti hitrost centrifuge z največje hitrosti na ničelno (--), pritisnite gumb Hitrost centrifuge, dokler se ne prikaže zelena hitrost.

Če ste preskočili zeleno hitrost centrifuge, večkrat pritisnite gumb za nastavitve hitrosti centrifuge, dokler se znova ne prikaže zelena hitrost.

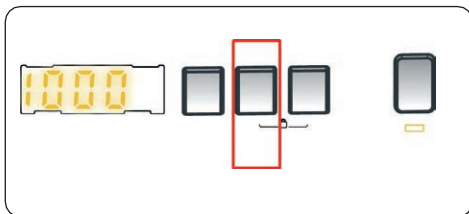

Funkcije gumba 3*

Dotatne funkcije gumba 3 se lahko razlikujejo glede na model aparata.

Časovnik odloženega začetka*

- Enkrat pritisnite tipko za zakasnitev vklopa.
- Na zaslonu se prikaže »1 h«.
- Na zaslonu zasveti simbol odloženega začetka.
- Pritisnite tipko za zakasnitev vklopa, dokler se na zaslonu ne prikaže zeleni čas.
- Če ste preskočili čas zakasnitve vklopa, ki ste ga želite nastaviti, nadaljujte s pritiskanjem tipke za zakasnitev vklopa, dokler se znova ne prikaže zeleni čas.
- Da bi funkcija zakasnitve vklopa delovala, pritisnite tipko Start / Pavza.
- Za aktiviranje funkcije zakasnitve vklopa pritisnite tipko »Start / Pavza«.
- Če želite funkcijo zakasnitve vklopa preklicati, potem ko ste jo nastavili, enkrat pritisnite tipko Zakasnitev vklopa. Simbol odloženega začetka na zaslonu ugasne.
- Za dodajanje / jemanje perila, ko je aktivna funkcija zakasnitve vklopa, morate pritisniti tipko Start / Pavza. Po dodajanju / jemanju perila morate znova pritisniti tipko Start / Pavza, da aktivirate funkcijo zakasnitve vklopa.

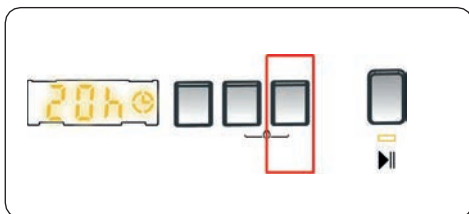

Parni asistent*

Z dodajanjem pare se bo perilo po pranju manj gubalo. Para pronica in sprošča oblačila, odstranjuje gubice ter vaša oblačila naredi mehka in fina.

Protialergijska funkcija*

S to funkcijo lahko nastavite dodatno izpiranje perila. Pralni stroj izvede vse korake izpiranja z vročo vodo.

To nastavitve priporočamo za perilo, ki se nosi na občutljivi koži, otroška oblačila in spodnje perilo.

To funkcijo izberite s pritiskom na gumb Protialergijska funkcija, ko se prikaže simbol

Enostavno likanje*

Pri uporabi tej funkcije bo perilo na koncu izbranega programa pranja manj zmečkano.

To funkcijo izberite s pritiskom na gumb Enostavno likanje, ko se prikaže simbol

Predpranje*

Ta dodatna funkcija vam omogoča predpranje močno umazanega perila, preden steče glavni program pranja.

Pri uporabi te funkcije morati pralni prašek vsuti v sprednji prekat sprednjega predala.

To funkcijo izberite s pritiskom na gumb Predpranje, ko se prikaže simbol

Dodatno izpiranje*

S to dodatno funkcijo lahko nastavite dodatno izpiranje perila na koncu izbranega programa.

To funkcijo izberite s pritiskom na gumb Dodatno izpiranje, ko se prikaže simbol

Hitro pranje*

Z uporabo te funkcije lahko perilo operete v krajšem času in tako porabite manj energije in vode.

To možnost priporočamo samo v primeru, da v izbranem programu perete manj kot polovico maksimalne kapacitete suhega perila. To funkcijo izberite s pritiskom na gumb Hitro pranje, ko se prikaže simbol

Opomba: Če v pralni stroj vstavite manj kot polovico največje možne količine perila, bo pralni stroj samodejno nastavljal funkcijo polovične napolnitve ne glede na izbrani program. To pomeni, da dokončanje izbranega programa traja manj časa in porabi se manj vode in energije. Če vaš pralni stroj zazna polovico napolnitve, se na zaslonu samodejno prikaže simbol .

Brez centrifuge*

Če perila ne želite ožemati, lahko uporabite to dodatno funkcijo. Ko se prižge kontrolna lučka simbola , lahko program aktivirate s pritiskom na gumb Preključ centrifuge.

Hladno pranje*

To pomožno funkcijo lahko uporabite, če želite perilo prati v hladni vodi (v vodi iz pipe). Ko se prižge kontrolna lučka simbola , lahko program aktivirate s pritiskom na gumb Hladno pranje na plošči zaslona.

Gumb Start/Premor (gumb št. 4)

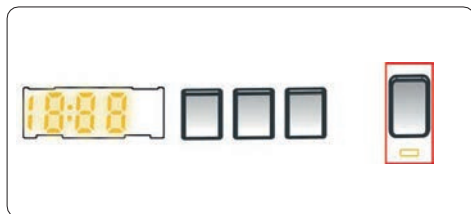

Če želite zagnati izbrani program, pritisnite gumb Start / Pavza.

Če pralni stroj preklopite v stanje pripravljenosti, na zaslonu utripa lučka Start / Pavza.

Varovalo za otroke (gumba 2 in 3 hkrati)

Funkcija Varovalo za otroke omogoča zaklepanje gumbov, tako da izbranega cikla pranja ni mogoče nenamerno spremeniti.

Če želite aktivirati varovalo za otroke, hkrati pritisnite in držite gumba 4 in 5 vsaj 3 sekunde. Po aktiviranju varovala za otroke na zaslonu za 2 sekundi zasveti »CL«.

Če pritisnete katerikoli gumb ali z gumbom za izbiro programov spremenite program, ko je varovalo za otroke aktivirano, bo na zaslonu za 2 sekundi zasvetil simbol »CL«.

Če pralni stroj že pere, varovalo za otroke je aktivirano, vi pa poskusite spremeniti program z vrtenjem gumba za izbor programov v položaj PREKLJČ in nato na zeleni program, bo pralni stroj brez sprememb nadaljeval s pranjem.

Če želite onemogočiti varovalo za otroke, hkrati pritisnite in podržite gumba 4 in 5 vsaj 3 sekunde, dokler simbol »CL« ne izgine zaslona.

Ukinitev programa

Izbrani program lahko kadar koli prekinete:

1. Gumb za izbiro programa preklopite v položaj »STOP«.
2. Pralni stroj ustavi cikel pranja in program se prekine.
3. Z zasukom gumba za izbiro PROGRAMA na kateri koli drug program izpustite vodo iz pralnega stroja.
4. Vaš pralni stroj bo izpraznil potrebno vodo in preključal program.

Zdaj lahko izberete in zaženete novi program.

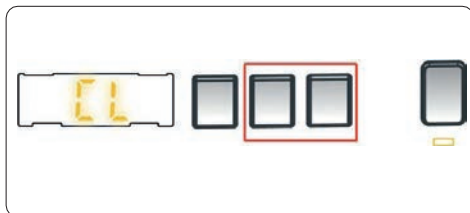

Konec programa

Vaš pralni stroj se bo sam ustavil takoj, ko se izbrani program konča.

- Na zaslonu zasveti napis END (KONEC).
- Lahko odprete vrata pralnega stroja in odstranite perilo.
- Vrata pralnega stroja pustite odprta, da se lahko notranjost pralnega stroja posuši.
- Gumb za izbiro programov preklopite v položaj OFF (IZKLOP).
- Pralni stroj izključite iz omrežja.
- Zaprite dovod vode.



TABELA PROGRAMOV







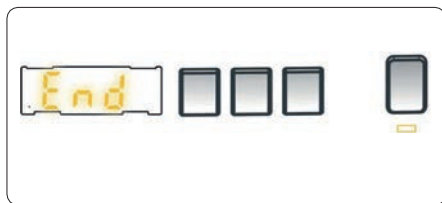







Program	Temperatura pranja °C	Predal za pralno sredstvo	EWS 601001 BLACKLINE		EWF 601000/601002 BlackLine		
			Čas/min	Max. napolnitev	Čas/min	Max. napolnitev	
 Bombaž	*60-90-80-70-40	2	200	6	200	6	Zelo umazano, bombažno in laneno perilo (Spodnje perilo, posteljina, prti, brisače).
Eco 40-60	*40-60	2	180	6	193	6	Običajno umazan bombaž in laneni tekstil (Spodnje perilo, posteljina, prti, brisače).
 Bombaž s predpranjem	*60-50-40-30 -°-°C	1 in 2	156	6	164	6	Običajno umazan bombaž in laneni tekstil (Spodnje perilo, posteljina, prti, brisače).
 Bombaž 20	*20 -°-°C	2	96	3	96	3	Manj umazan bombažni in laneni tekstil (Spodnje perilo, posteljina, prti, brisače itd.).
 Barvno	*40-30 -°-°C	2	195	6	195	6	Manj umazan bombažni in laneni tekstil (Spodnje perilo, posteljina, prti, brisače itd.).
 Volna	*30 -°-°C	2	39	2	39	2	Za občutljive (predvsem volneno) tkanine z označenim možim pranjem v pralnem stroju.
 Izpiranje	*-°-°C	-	30	6	30	6	Dodatno izpiranje katerekoli vrste perila po pranju.
 Protialergijsko	*60-50-40-30 -°-°C	2	197	3	197	3	Otroško perilo in oblačila za alergike.
 Centrifugiranje/odvajanje	*-°-°C	-	15	6	15	6	Dodatno ožemanje katerekoli vrste perila po pranju.
 Ročno pranje	*30 -°-°C	2	90	2	90	2	Perilo, za katerega je priporočljivo ročno pranje, ali občutljivo perilo.
 Športni	*40-30 -°-°C	2	110	3	110	3	Zelo umazan ali sintetični tekstil (najlonske nogavice, majice, bluze, sintetične zmesi itd.).
 Mix (Mešano)	*40-30 -°-°C	2	105	3	105	3	Zmazan bombažni, sintetični, barvni in laneni tekstil, možno pranje skupaj.
 Kavbojke/temna oblačila	*30 -°-°C	2	96	3	96	3	Črno in temno perilo iz bombaža, mešanih vlaken ali džinsa. Perle obrnjeno narobe. Džins pogosto vsebuje presežek barvila in lahko v pravi nekaj pralnih izpušča barvo.
 Hitri 60' (**)	*60-50-40-30 -°-°C	2	60	3	60	3	Umazane, bombažne, barvne in lanene tkanine, prane 60 minut pri 60 °C.
 Hitri 15' (***)	*30 -°-°C	2	15	2	15	2	Rahlo umazan bombažni, barvni in laneni tekstil lahko perete kratko, 15 minut.

TABELA PROGRAMOV

Program	Temperatura pranja °C	Predal za pralno sredstvo	EWF 701000 BLACKLINE		EWF 801200 BLACKLINE		
			Čas/min	Max. napolnitev	Čas/min	Max. napolnitev	
Bombaž	*60-90-80-70-40	2	230	7	235	8	Zelo umazano, bombažno in laneno perilo (Spodnje perilo, posteljina, prti, brisače).
Eco 40-60	*40-60	2	208	7	218	8	Običajno umazan bombaž in laneni tekstil (Spodnje perilo, posteljina, prti, brisače).
Bombaž s predpranjem	*60-50-40-30 -°-°C	1 in 2	164	7	164	8	Običajno umazan bombaž in laneni tekstil (Spodnje perilo, posteljina, prti, brisače).
Bombaž 20	*20 -°-°C	2	96	3,5	96	4	Manj umazan bombažni in laneni tekstil (Spodnje perilo, posteljina, prti, brisače itd.).
Barvno	*40-30 -°-°C	2	225	7	230	8	Manj umazan bombažni in laneni tekstil (Spodnje perilo, posteljina, prti, brisače itd.).
Volna	*30 -°-°C	2	39	2,5	43	2,5	Za občutljive (predvsem volneno) tkanine z označenim možim pranjem v pralnem stroju.
Izpiranje	*-°-°C	-	30	7	30	8	Dodatno izpiranje katerekoli vrste perila po pranju.
Protialergijsko	*60-50-40-30 -°-°C	2	197	3,5	197	4	Otroško perilo in oblačila za alergike.
Centrifugiranje/odvajanje	*-°-°C	-	15	7	17	8	Dodatno ožemanje katerekoli vrste perila po pranju.
Ročno pranje	*30 -°-°C	2	90	2,5	90	2,5	Perilo, za katerega je priporočljivo ročno pranje, ali občutljivo perilo.
Športni	*40-30 -°-°C	2	110	3,5	110	3,5	Zelo umazan ali sintetični tekstil (najlonske nogavice, majice, bluze, sintetične zmesi itd.).
Mix (Mešano)	*40-30 -°-°C	2	105	3,5	105	3,5	Zmazan bombažni, sintetični, barvni in laneni tekstil, možno pranje skupaj.
Kavbojke/temna oblačila	*30 -°-°C	2	96	3,5	96	3,5	Črno in temno perilo iz bombaža, mešanih vlaken ali džinsa. Perle obrnjeno narobe. Džins pogosto vsebuje presežek barvila in lahko v pravi nekaj pranih izpušča barvo.
Hitri 60 (***)	*60-50-40-30 -°-°C	2	60	3	60	4	Umazane, bombažne, barvne in lanene tkanine, prane 60 minut pri 60 °C.
Hitri 15' (***)	*30 -°-°C	2	15	2	15	2	Rahlo umazan bombažni, barvni in laneni tekstil lahko perete kratko, 15 minut.

OPOMBA: TRAJANJE PROGRAMA SE LAHKO SPREMEMI V ODVISNOSTI OD KOLIČINE PERILA, VRSTI VODE, OKOLNE TEMPERATURIE IN IZBRANIH DODATNIH FUNKCIJ.

- (*) Temperatura vode programa je privzeto tovarniško nastavljena.
- (**) Če ima vaš pralni stroj funkcijo hitrega pranja, lahko vklopite možnost hitrega pranja na nadzorni plošči in napolnite stroj z 2 kg oziroma manjšo količino perila in ga operete v 30 minutah.
- (***) Glede na kratek čas trajanja pranja tega programa priporočamo uporabo manjše količine pralnega sredstva. Če pralni stroj zazna neenakomerno obremenitev, lahko program traja dlje kot 15 minut. Vrata pralnega stroja lahko odprete 2 minuti po končanem pralnem ciklu. (To dvominutno obdobje ni vključeno v trajanje programa). V skladu z uredbo 1015/2010 in 1061/2010 je program 1 »standardni program za bombaž pri 60 °C«, program 2 pa »standardni program za bombaž pri 40 °C«.
- Program Eco 40–60 zmore skupaj v istem ciklu očistiti običajno umazano bombažno perilo s priporočeno temperaturo pranja 40°C ali 60°C in se uporablja v skladu s pravnimi predpisi EU o ekodizajnu.
- Najbolj energetsko učinkoviti programi so praviloma programi, ki perejo dlje pri nižjih temperaturah.
- Z napolnitvijo gospodinjanskega pralnega stroja do kapacitete, ki jo je za ustrezne programe določil proizvajalec, prispevate k prihrankom energije in vode.
- Čas trajanja programa, poraba energije in vrednosti porabe vode se lahko razlikujejo glede na težo in vrsto perila, izbrane dodatne funkcije, vrsto vode in temperaturo okolice.
- Pri programih pranja, ki perejo pri nizkih temperaturah, je priporočljivo uporabljati tekoče pralno sredstvo. Količina pralnega sredstva je odvisna od količine perila in stopnje umazanosti. Ravnajte se po priporočilih proizvajalca pralnega sredstva glede uporabljene količine.
- Hitrost ožemanja vpliva na hrup in preostanek vsebnosti vlage. Večja kot je hitrost ožemanja v fazi centrifugiranja, večji je hrup in manjši je preostanek vsebnosti vlage.
- Do baze podatkov o izdelkih, kjer so shranjene informacije o modelu, lahko dostopate tako, da skenirate QR kodo na energijski nalepki.
- Tabelo z informacijami o porabi vode in energije v posameznih programih najdete na zadnjih straneh tega priročnika.

Pomembne informacije

- Uporabljajte le pralna sredstva, mehčalce in dodatke, ki so primerni za avtomatske pralne stroje. Prišlo je do prekomernega penjenja in aktiviral se je sistem samodejnega vpijanja pene zaradi uporabe prevelike količine pralnega sredstva.
- Priporočamo redno čiščenje pralnega stroja vsaka 2 meseca. Za redno čiščenje uporabljajte program Drum Clean (čiščenje bobna). Če vaš pralni stroj nima programa Drum Clean, uporabite program Cotton 90. Po potrebi uporabite samo primerna sredstva za odstranjevanje vodnega kamna, razvita posebej za pralne stroje.
- Nikoli ne odpirajte vrat, ko pralni stroj deluje. Vrata pralnega stroja lahko odprete 2 minuti po končanem pralnem ciklu.
- Montažna in popravilna dela mora vedno opraviti predstavnik pooblaščenega servisa, da ne pride do morebitnih tveganj. Proizvajalec ne odgovarja za škodo, ki bi lahko nastala med procesi, ki jih izvajajo nepooblaščen osebe.

ČIŠČENJE IN VZDRŽEVANJE

Svarilo

Preden začnete z vzdrževanjem in čiščenjem, izklopite aparat in izključite napajalni kabel iz vtičnice. Pred začetkom vzdrževanja in čiščenja pralnega stroja zaprite dovod vode.

Za čiščenje pralnega stroja ne uporabljajte raztopil, abrazivnih čistil, čistil za steklo ali univerzalnih čistilnih sredstev. Kemikalije, ki jih vsebujejo, lahko poškodujejo plastične površine aparata in druge sestavne dele.

Filtri za dovod vode

Filtri za dovod vode preprečujejo vdor umazanije in tujkov v pralni stroj.

Priporočamo očistiti filtre takoj, ko v pralni stroj ne priteka dovolj vode, čeprav je dovod vode vklopljen in je pipa odprta. Priporočamo čiščenje filtrov za dovod vode vsaka 2 meseca.

- Odvijte dovodno cev (cevi) iz pralnega stroja.
- Za odstranitev filtra za dovod vode iz polnilnega ventila uporabite dolge kleščice in previdno odstranite plastično palčko na filtru.
- Drugi filter za dovod vode je nameščen na koncu dovodne cevi, ki vodi v pipo. Za odstranitev drugega filtra za dovod vode uporabite dolge kleščice in previdno odstranite plastično palčko na filtru.
- Filter temeljito očistite z mehko krtačo, operite z milnico in temeljito sperite. Filter z nežnim pritiskom vložite nazaj na svoje mesto.

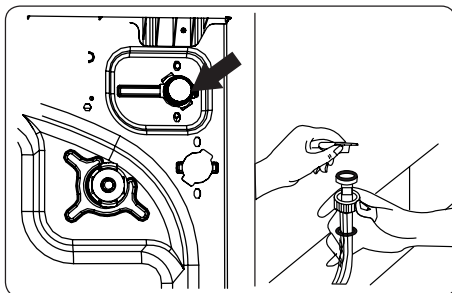

POZOR: Filtri na dovodnem ventilu se lahko zamašijo zaradi slabe kakovosti vode ali slabega vzdrževanja in se lahko poškodujejo. To lahko povzroči uhajanje vode. Takšnih napak garancija ne krije.

Filter črpalke

Sistem filtracije črpalke v vašem pralnem stroju podaljšuje življenjsko dobo črpalke s tem, da preprečuje vstop umazanije v pralni stroj. Priporočamo čiščenje filtra črpalke vsaka 2 meseca.

Filter črpalke se nahaja za pokrovom v spodnjem desnem sprednjem kotu.

Čiščenje filtra črpalke:

1. Odprite pokrov. Lahko uporabite pregrado za tekoče pralno sredstvo, glej sliko.
2. Vstavite konec merilne skodelice ali merilnika nivoja tekočega pralnega sredstva v odprtino pokrova in ga nežno potisnite nazaj. Pokrov se odpre.
3. Pred samim odpiranjem namestite pod pokrov filtra posodo, ki bo ujela vso vodo, ki je ostala v pralnem stroju.
4. Sprostite filter tako, da ga zasučite v nasprotni smeri urnega kazalca in ga povlecite, da ga odstranite. Počakajte, da voda odteče.

OPOMBA: Odvisno od količine vode v pralnem stroju bo verjetno treba večkrat izprazniti zbirno posodo za vodo.

5. Z mehko krtačo odstranite iz filtra vse tujke.
6. Po čiščenju ponovno namestite filter in ga pritrdite z zasukom v smeri urnega kazalca.
7. Pri zapiranju pokrova filtra se prepričajte, da se nosilci znotraj pokrova prilegajo luknjam na strani sprednje plošče.
8. Zaprite pokrov filtra.

SVARILO: Voda v črpalci je lahko vroča, pred čiščenjem ali vzdrževanjem počakajte, da se ohladi.

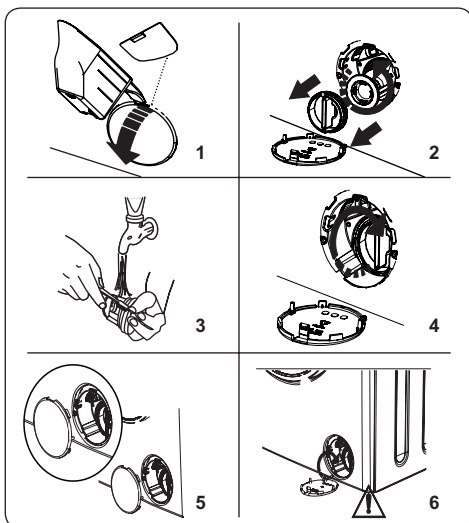

Predal za pralno sredstvo

Uporaba pralnega sredstva lahko sčasoma povzroči usedline v predalu za pralno sredstvo. Priporočamo, da predal vzamete iz pralnega stroja vsaka 2 meseca in očistite nakopičene ostanke.

Odstranitev predala za pralno sredstvo:

- Predal povlecite naprej tako, da je povsem iztegnjen.
- Previdno pritisnite na predal (glej sliko spodaj) in ga izvlecite.
- Očistite predal z vodo in mehko krtačo.
- Če je v predalu ostala umazanija, jo odstranite z mehko krtačo. Poskrbite, da nobena umazanija ne pride v pralni stroj.
- Predal temeljito posušite in potisnite nazaj.
- **Ne pomivajte predala za pralno sredstvo v pomivalnem stroju.**

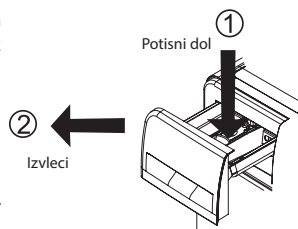

Čep za izpiranje / telo / boben

1. Čep za izpiranje

Odstranite predal za pralno sredstvo in demontirajte čep za izpiranje. Temeljito odstranite vse ostanke mehčalca. Po čiščenju ponovno vstavite čep za izpiranje in preverite, ali je pravilno nameščen.

2. Telo

Za čiščenje zunanega ohišja uporabite blago neabrazivno čistilno sredstvo ali milo in vodo. Obrišite do suhega z mehko krpo.

3. Boben

V pralnem stroju ne puščajte kovinskih predmetov, kot so igle, sponke, kovanci itd. Ti predmeti povzročajo rjo na bobnu. Za čiščenje rje uporabite čistilno sredstvo brez klora in sledite navodilom proizvajalca čistilnega sredstva. Nikoli ne uporabljajte žične gobice ali podobnih trdih predmetov za čiščenje madežev rje.

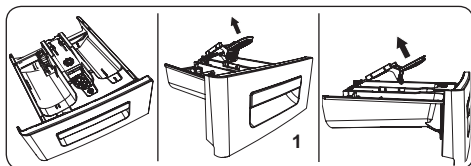

REŠEVANJE TEŽAV

Popravilo pralnega stroja mora izvesti pooblaščen servisna družba. Če je treba pralni stroj popraviti ali če težave ne morete odpraviti s pomočjo spodnjih navodil, morate:

- Izključiti pralni stroj iz napajanja.
- Zapreti dovod vode.

NAPAKA	MOŽEN VZROK	REŠITEV TEŽAVE
Pralni stroj se ne vklopi.	Pralni stroj ni priključen na električno omrežje.	Priključite pralni stroj na električno omrežje.
	Varovalke so okvarjene.	Zamenjajte varovalke.
	Ni električnega napajanja.	Preverite električno napetost.
	Gumb START/PAVZA ni bil pritisnjen.	Pritisnite gumb Start/Pavza
	Položaj gumba za izbiro programa »stop«.	Gumb za izbiro programa obrnite v položaj zelenega programa.
Vrata pralnega stroja niso popolnoma zaprta.	Vrata pralnega stroja zaprite.	

NAPAKA	MOŽEN VZROK	REŠITEV TEŽAVE
Pralni stroj se ne polni z vodo.	Vodna pipa je zaprta.	Odprite vodno pipo.
	Cev za dovod vode je lahko zvita.	Preverite dovodno cev in jo odvijte.
	Cev za dovod vode je zamašena.	Očistite filter dovodne cevi. (*)
	Dovodni filter je zamašen.	Očistite filtre za dovod vode. (*)
	Vrata pralnega stroja niso popolnoma zaprta.	Vrata pralnega stroja zaprite.
Pralni stroj ne izpušča vode.	Odtočna cev je zamašena ali zvita.	Preverite odtočno cev in jo nato očistite ali odvijte.
	Filter črpalke je zamašen.	Očistite filter črpalke. (*)
	Perilo je v bobnu preveč natlačeno.	Perilo enakomerno razporedite v pralni stroj.
Pralni stroj vibrira.	Noge niso bile nastavljene.	Nastavite noge. (**)
	Transportni vijaki niso bili odstranjeni.	Odstranite transportne vijake iz pralnega stroja. (**)
	Majhna obremenitev v bobnu.	Ne prepreči delovanja pralnega stroja.
	Pralni stroj je preobremenjen s perilom ali pa je perilo neenakomerno razporejeno.	Ne preobremenjujte bobna. V bobnu enakomerno razporedite perilo.
	Pralni stroj je postavljen na trdo podlago.	Pralnega stroja ne postavljajte na trdo podlago.
V predalu za pralna sredstva nastane preveč pene.	Uporabljena je bila prevelika količina pralnega sredstva.	Pritisnite gumb Start/Pavza Če želite ustaviti penjenje, razredčite eno jušno žlico mehčalca v 1/2 vode in vlijte v predal za pralna sredstva. Po 5–10 minutah pritisnite na tipko Start/Pavza.
	Uporabljeno je bilo neprimerno pralno sredstvo.	V pralnem stroju uporabljajte samo pralna sredstva, narejena za avtomatske pralne stroje.
Nezadovoljiv rezultat pranja.	Vaše perilo je za izbrani program preveč umazano.	S pomočjo informacij v tabeli programov izberite najprimernejši program.
	Uporabljena je bila premajhna količina pralnega sredstva.	Uporabite pravilno količino pralnega sredstva v skladu z navodili na embalaži.
	V pralnem stroju je preveč perila.	Preverite, ali ni bila presežena največja zmogljivost za izbrani program.
	Trda voda.	V skladu z navodili proizvajalca povečajte količino pralnega sredstva.
	Perilo je v bobnu preveč natlačeno.	Preverite, ali je perilo v bobnu enakomerno razporejeno.

NAPAKA	MOŽEN VZROK	REŠITEV TEŽAVE
Takoj, ko se pralni stroj napolni z vodo, voda odteče.	Konec odtočne cevi je za pralni stroj prenizek.	Preverite, ali je odtočna cev na ustrezni višini. (**).
Med pranjem se v bobnu ni pojavila voda.	Brez napake. Voda je v delu bobna, ki ni viden.	-
Na perilu je videti ostanke pralnega sredstva.	Netopni delci nekaterih pralnih sredstev se lahko na perilu pojavijo kot bele lise.	Po sušenju perilo ponovno sperite ali ga očistite s ščetko.
Na perilu se pojavijo sive lise.	Na vašem perilu je neobdelano olje, krema ali mazilo.	Pri naslednjem pranju uporabite pravilno količino pralnega sredstva v skladu z navodili na embalaži.
Cikel ožemanja ne poteka ali poteka pozneje, kot je bilo pričakovano.	Brez napake. Aktiviran je bil sistem neuravnotežene obremenitve.	Sistem zaznavanja neuravnotežene obremenitve bo poskušal perilo enakomerno porazdeliti po bobnu. Ožemanje se začne takoj, ko se perilo prerazporedi. Pri naslednjem pranju razporedite perilo po bobnu enakomerno.

(*) Glej poglavje o vzdrževanju in čiščenju pralnega stroja.

(**) Glej poglavje o namestitvi pralnega stroja.

Kode napak in njihove rešitve

Pralni stroj je opremljen z vgrajenim sistemom za odkrivanje napak. Napake so označene s kombinacijo osvetljenih kontrolnih lučk. Najpogostejše kode napak so navedene spodaj.

KODE NAPAK	VZROK	POPRAVILO
E01	Vrata pralnega stroja niso pravilno zaprta.	Pravilno zaprite vrata, dokler ne zaslišite klika. Če vaš pralni stroj še vedno javlja napako, ga izklopite, izključite in takoj pokličite najbližji pooblaščen servis.
E02	Nezadosten tlak vode ali nizek nivo vode v pralnem stroju.	Preverite, ali je pipa povsem odprta. Dovod vode je lahko izklopljen. Če problem ostaja, se bo pralni stroj čez trenutek samodejno ustavil. Pralni stroj izključite, zaprite pipo za vodo in se obrnite na najbližji pooblaščen servis. Pred prvim zagonom pralnega stroja ali po čiščenju filtra črpalke v bobnen nalijte približno 1 liter čiste vode, da bo črpalka potopljena.
E03	Okvara črpalke, zamašen filter črpalke ali pokvarjen električni priključek črpalke.	Očistite filter črpalke. Če težava še traja, pokličite najbližji pooblaščen servis. (*)
E04	V pralnem stroju je prevelika količina vode.	Pralni stroj sam odvaja vodo. Takoj, ko voda odteče, pralni stroj izklopite in izključite. Zaprite pipo za vodo in se obrnite na najbližji pooblaščen servis.

(*) Glej poglavje o vzdrževanju in čiščenju pralnega stroja.

TEHNIČNI PODATKI

	EWS 601001 BLACKLINE	EFW 601000/ EFW 601002 BlackLine	EFW 701000 BLACKLINE	EFW 801200 BLACKLINE
Vgradni aparat	NE	NE	NE	NE
Maksimalna polnitev (suho perilo) kg	6	6	7	8
Najvišji vrtljaji/min	1000	1000	1000	1200
Dimenzije (V × Š × G) [mm]	845 × 597 × 416	845 × 597 × 497	845 × 597 × 497	845 × 597 × 527
Nazivna napetost	220–240 V ~ 50 Hz	220–240 V ~ 50 Hz	220–240 V ~ 50 Hz	220–240 V ~ 50 Hz
Vhodna moč (W)	1850	2100	2100	2100
Varovalka/Skupni tok	10 A	10 A	10 A	10 A
Tlak vode (MPa) MIN/MAX	0,1 Mpa/ 1 Mpa	0,1 Mpa/ 1 Mpa	0,1 Mpa/ 1 Mpa	0,1 Mpa/ 1 Mpa

PREDELAVA IN ODSTRANITEV ODPADKOV

Embalažni papir in karton – odstranite med reciklažne surovine. Folija, PE vrečke, plastični deli – v ločevalne posode za plastiko.

ODSTRANJEVANJE IZDELKA NA KONCU ŽIVLJENJSKE DOBE

Odstranjanje starih električnih in elektronskih naprav (velja v državah članicah EU in drugih evropskih državah, kjer velja zakon o ločevanju odpadkov)

Prikazan simbol na izdelku ali embalaži pomeni, da naj se z izdelkom ne ravna kot z gospodinjstvi odpadki. Izdelek odložite na zbirnem mestu, namenjenem za reciklažo električnih in elektronskih naprav. S pravilno odstranitvijo izdelka preprečite negativne vplive na človeško zdravje in okolje. Reciklaža materialov pripomore k zaščiti naravnih virov. Več informacij glede reciklaže tega izdelka dobite na lokalnem uradu, podjetju, ki se ukvarja s predelavo odpadkov ali pa v prodajalni, kjer ste kupili izdelek.



08/05

Ta izdelek izpolnjuje zahteve direktive EU o elektromagnetni združljivosti in električni varnosti. Ta izdelek izpolnjuje zahteve glede problematike težkih kovin v električni opremi.



Navodila za uporabo so na razpolago na spletnih straneh www.ecg-electro.eu.

Pridružujemo si pravico do spremembe besedila in tehničnih parametrov.

EWF 601000/ EWF 601002 BlackLine

GB	Programme	Rated capacity (kg)	Rated capacity kWh per cycle	Programme duration (h:min)	Water consumption in litre per cycle	Maximum temperature (°C)	Remaining moisture content (%) - Spin speed 1000 (rpm)	
DE	Programm	Nennkapazität (kg)	Nennleistung kWh pro Zyklus	Programmdauer (h:min)	Wasserverbrauch in Liter pro Zyklus	Maximale Temperatur (°C)	Restfeuchtigkeitsgehalt (%) - Schleuderdrehzahl 1000 (U/min)	
CZ	Program	Jmenovitá kapacita (kg)	Spotřeba energie kWh/cyklus	Doba trvání programu (Hod:min)	Spotřeba vody litrů/cyklus	Maximální teplota (°C)	Zbytkový obsah vlhkosti v (%) 1000 ot. za min.	
SK	Program	Menovitá kapacita (kg)	Spotřeba energie kWh/cyklus	Doba trvania programu (Hod:min)	Spotřeba vody litrov / cyklus	Maximálna teplota (°C)	Zvyšný obsah vlhkosti v (%) 1000 ot. za min.	
			Rated capacity Nennleis- tung Jme- novitá kapacita Menovitá kapacita	Half Halb Nennleis- tung Jme- novitá kapacita Menovitá kapacita	Quarter Quartal Nennleis- tung Jme- novitá kapacita Menovitá kapacita	Rated capacity Nennleis- tung Jme- novitá kapacita Menovitá kapacita	Half Halb Nennleis- tung Jme- novitá kapacita Menovitá kapacita	Quarter Quartal Nennleis- tung Jme- novitá kapacita Menovitá kapacita
	Cotton 90 °C	6	2,22	03:00	72	81	62%	
	Baumwoole 90 °C							
	Bavlna 90 °C							
	Bavlna 90 °C							
	Cotton 60 °C	6	0,81	03:20	49	46	62%	
	Baumwoole 60 °C							
	Bavlna 60 °C							
	Bavlna 60 °C							
	Eco 40-60 °C	6	0,92	03:13	49	44	62%	62%
	Eco 40-60 °C							
	Eco 40-60 °C							
	Synthetics	3	0,49	01:50	39	42	71%	
	Kunststoffe							
	Syntetické							
	Syntetické							
	Fast 60 °C	3	0,94	01:00	31	58	62%	
	Schnelle 60 °C							
	Rychle 60 °C							
	Rychlo 60 °C							
	Cotton 20 °C	3	0,19	01:36	42	20	62%	
	Baumwoole 20 °C							
	Bavlna 20 °C							
	Bavlna 20 °C							

EWS 601001 BlackLine

HR	Program	Nazivni kapacitet (kg)	Nazivni kapacitet kWh po ciklusu	Trajanje programa (h:min)	Potrošnja vode u litri po ciklusu	Maksimalna temperatura (°C)	Preostali udio vlage (%) - brzina centrifuge 1000 (o/min)		
HU	Program	Néveges kapacitás (kg)	Néveges kapacitás kWh ciklusonként	A program időtartama (h:perc)	Vízfogyasztás, liter per ciklus	Maximális hőmérséklet (°C)	Marádék nedvességtartalom (%) - centrifuga fordulatszám 1000 (ford/perc)		
PL	Program	Udźwig znamionowy (kg)	Wydajność znamionowa kWh na cykl	Czas trwania programu (h:min)	Zużycie wody w litrach na cykl	Maksymalna temperatura (°C)	Wilgotność resztkowa (%) — předkość wirowania 1000 (obr./min)		
SI	Program	Nazivna zmogljivost (kg)	Nazivna zmogljivost kWh na cikel	Trajanje programa (h:min)	Poraba vode v litrih na cikel	Najvišja temperatura (°C)	Preostala vsebnost vlage (%) – hitrost vrtenja 1000 (vrt/min)		
				Nazivni kapacitet	Pola	Cetvrtina	Nazivni kapacitet	Pola	Cetvrtina
				Néveges kapacitás	Fél	Negyedév	Néveges kapacitás	Fél	Negyedév
				Udźwig znamionowy	Polowa	Kwartal	Udźwig znamionowy	Polowa	Kwartal
				Nazivna zmogljivost	Pol	Certt	Nazivna zmogljivost	Pol	Certt
	Pamuk 90°C	6	2,23	02:48	69	81	62%		
	Pamut 90°C								
	Bawelna 90°C								
	Bombaž 90°C								
	Pamuk 60°C	6	0,86	03:20	49	46	62%		
	Pamut 60°C								
	Bawelna 60°C								
	Bombaž 60°C								
	Eko 40-60°C	6	1,02	03:00	46	44	62%	62%	62%
	ECO 40-60°C								
	ECO 40-60°C								
	ECO 40-60°C								
	Sintetika	3	0,5	01:50	33	42	71%		
	Szintetikus								
	Szintetyki								
	Sintetika								
	Brzo 60°C	3	0,9	01:00	29	58	62%		
	Gyors 60°C								
	Szybkie 60°C								
	Hítro 60°C								
	Pamuk 20°C	3	0,18	01:36	43	20	62%		
	Pamut 20°C								
	Bawelna 20°C								
	Bombaž 20°C								

EFW 601000/ EWF 601002 BlackLine

HR	Program	Nazivni kapacitet (kg)	Nazivni kapacitet kWh po ciklusu	Trajanje programa (h:min)	Potrošnja vode u litri po ciklusu	Maksimalna temperatura (°C)	Preostali udio vlage (%) - brzina centrifuge 1000 (o/min)
HU	Program	Néveleges kapacitás (kg)	Néveleges kapacitás kWh ciklusonként	A program időtartama (h:perc)	Vízfogyasztás, liter per ciklus	Maximális hőmérséklet (°C)	Maradék nedvességtartalom (%) - centrifuga fordulatszám 1000 (ford/perc)
PL	Program	Udźwig znamionowy (kg)	Wydajność znamionowa kWh na cykl	Czas trwania programu (h:min)	Zużycie wody w litrach na cykl	Maksymalna temperatura (°C)	Wilgotność resztkowa (%) — prędkość wirowania 1000 (obr./min)
SI	Program	Nazivna zmogljivost (kg)	Nazivna zmogljivost kWh na cikel	Trajanje programa (h:min)	Poraba vode v litrih na cikel	Najvišja temperatura (°C)	Preostala vsebnost vlage (%) - hitrost vrtenja 1000 (vrt/min)
	Pamuk 90°C	6	2,22	03:00	72	81	62%
	Pamut 90 °C						
	Bawełna 90 °C						
	Bombaž 90 °C						
	Pamuk 60°C	6	0,81	03:20	49	46	62%
	Pamut 60 °C						
	Bawełna 60 °C						
	Bombaž 60 °C						
	Eko 40-60 °C	6	0,92	03:13	49	44	62%
	ECO 40-60 °C			02:34	40	36	62%
	ECO 40-60 °C			02:32	35	26	62%
	ECO 40-60 °C						
	Sintetika	3	0,49	01:50	39	42	71%
	Szintetikus						
	Szintetiki						
	Sintetika						
	Szintetikus						
	Szintetiki						
	Szintetika						
	Györs 60 °C	3	0,94	01:00	31	58	62%
	Szybkie 60 °C						
	Híro 60 °C						
	Pamuk 20°C	3	0,19	01:36	42	20	62%
	Pamut 20 °C						
	Bawełna 20 °C						
	Bombaž 20 °C						

EWf 701000 BlackLine

HR	Program	Nazivni kapacitet (kg)	Nazivni kapacitet kWh po ciklusu	Trajanje programa (h:min)	Potrošnja vode u litri po ciklusu	Maksimalna temperatura (°C)	Preostali udio vlage (%) - brzina centrifuge 1000 (o/min)		
HU	Program	Néveges kapacitás (kg)	Néveges kapacitás kWh ciklusonként	A program időtartama (h:perc)	Vízfogyasztás, liter per ciklus	Maximális hőmérséklet (°C)	Marádék nedvességtartalom (%) - centrifuga fordulatszám 1000 (ford/perc)		
PL	Program	Udźwig znamionowy (kg)	Wydajność znamionowa kWh na cykl	Czas trwania programu (h:min)	Zużycie wody w litrach na cykl	Maksymalna temperatura (°C)	Wilgotność resztkowa (%) — předkość wirowania 1000 (obr./min)		
SI	Program	Nazivna zmogljivost (kg)	Nazivna zmogljivost kWh na cikel	Trajanje programa (h:min)	Poraba vode v litrih na cikel	Najvišja temperatura (°C)	Preostala vsebnost vlage (%) – hitrost vrtenja 1000 (vrt/min)		
				Nazivni kapacitet	Pola	Cetvrtina	Nazivni kapacitet	Pola	Cetvrtina
				Néveges kapacitás	Fél	Negyedév	Néveges kapacitás	Fél	Negyedév
				Udźwig znamionowy	Polowa	Kwartal	Udźwig znamionowy	Polowa	Kwartal
				Nazivna zmogljivost	Pol	Certt	Nazivna zmogljivost	Pol	Certt
	Pamuk 90°C	7	2,22	03:00	76	81	62%		
	Pamut 90°C								
	Bawelna 90°C								
	Bombaž 90°C								
	Pamuk 60°C	7	1,19	03:50	52	43	62%		
	Pamut 60°C								
	Bawelna 60°C								
	Bombaž 60°C								
	Eko 40-60°C	7	1,16	03:28	38	50	62%	62%	62%
	ECO 40-60°C								
	ECO 40-60°C								
	ECO 40-60°C								
	Sintetika	3,5	0,49	01:50	44	42	71%		
	Szintetikus								
	Szintetyki								
	Szintetika								
	Brzo 60°C	3	0,99	01:00	31	58	62%		
	Gyors 60°C								
	Szyskie 60°C								
	Hítro 60°C								
	Pamuk 20°C	3,5	0,2	01:36	43	20	62%		
	Pamut 20°C								
	Bawelna 20°C								
	Bombaž 20°C								

EWf 801200 BlackLine

HR	Program	Nazivni kapacitet (kg)	Nazivni kapacitet kWh po ciklusu	Trajanje programa (h:min)	Potrošnja vode u litri po ciklusu	Maksimalna temperatura (°C)	Preostali udio vlage (%) - brzina centrifuge 1000 (g/min)
HU	Program	Néveleges kapacitás (kg)	Néveleges kapacitás kWh ciklusonként	A program időtartama (h:perc)	Vízfogyasztás, liter per ciklus	Maximális hőmérséklet (°C)	Maradék nedvességtartalom (%) - centrifuga fordulatszám 1000 (ford/perc)
PL	Program	Udźwig znamionowy (kg)	Wydajność znamionowa kWh na cykl	Czas trwania programu (h:min)	Zużycie wody w litrach na cykl	Maksymalna temperatura (°C)	Wilgotność resztkowa (%) — przedkość wirowania 1000 (obr./min)
SI	Program	Nazivna zmogljivost (kg)	Nazivna zmogljivost kWh na cikel	Trajanje programa (h:min)	Poraba vode v litrih na cikel	Najvišja temperatura (°C)	Preostala vsebnost vlage (%) - hitrost vrtenja 1000 (vrt/min)
	Pamuk 90°C	8	2,38	03:07	82	81	53%
	Pamut 90 °C						
	Bawełna 90 °C						
	Bombaž 90 °C						
	Pamuk 60°C	8	1,1	03:55	52	48	53%
	Pamut 60 °C						
	Bawełna 60 °C						
	Bombaž 60 °C						
	Eko 40-60 °C						
	ECO 40-60 °C						
	ECO 40-60 °C	8	1,16	03:38	54	49	53%
	ECO 40-60 °C						
	Sintetika						
	Szintetikus	3,5	0,56	01:50	50	42	62%
	Szintetika						
	Szintetika						
	Szintetika						
	Gyors 60 °C						
	Szybkie 60 °C	4	1,02	01:00	34	58	53%
	Híro 60 °C						
	Pamuk 20°C						
	Pamut 20 °C	4	0,2	01:36	43	20	53%
	Bawełna 20 °C						
	Bombaž 20 °C						

www.ecg-electro.eu

Deutsch

K+B Progres, a.s./AG.
Barbaraweg 2, DE-93413 Cham
Bei Beschwerden rufen Sie die Telefonnummer
09971/4000-6080 an. (Mo – Fr 9:00 – 16:00)

Čeština

K+B Progres, a.s.
U Expertu 91
250 69 Klíčany
tel.: +420 272 122 111
e-mail: ECG@kbexpert.cz

Hrvatski

K+B Progres, a.s.
U Expertu 91
250 69 Klíčany, Czech Rep.
tel.: +420 272 122 111
e-mail: informacije@kbprogres.cz

Bosanski

K+B Progres, a.s.
U Expertu 91
250 69 Klíčany, Czech Rep.
tel.: +420 272 122 111
e-mail: informacije@kbprogres.cz

Magyar

K+B Progres, a.s.
U Expertu 91
250 69 Klíčany, Czech Rep.
tel.: +420 272 122 111
e-mail: ECG@kbexpert.cz

Polski

K+B Progres, a.s.
U Expertu 91
250 69 Klíčany, Czech Rep.
tel.: +420 272 122 111
e-mail: ECG@kbexpert.cz

Slovenčina

Distribútor pre SR: K+B Progres, a. s., organizačná zložka
Mlynské Nivy 71
821 05 Bratislava
e-mail: ECG@kbexpert.cz

Slovenščina

K+B Progres, a.s.
U Expertu 91
250 69 Klíčany, Czech Rep.
tel.: +420 272 122 111
e-mail: informacije@kbprogres.cz

■ The manufacturer takes no responsibility for printing errors contained in the product's user's manual. ■ Der Importeur haftet nicht für Druckfehler in der Bedienungsanleitung des Produkts. ■ Výrobce neručí za tiskové chyby obsažené v návodu k použití výrobku. ■ Proizvodac ne snosi odgovornost za tiskarske greške u uputama. ■ A gyártó nem felel a termék használati útmutatójában fellelhető nyomdahibáért. ■ Producent nie ponosi odpowiedzialności za błędy drukarskie w instrukcji obsługi produktu. ■ Dovozca neručí za tlačové chyby obsiahnuté v návode na použitie výrobku. ■ Proizvajalec ne jamči za morebitne tiskovne napake v navodilih za uporabo izdelka. ■ Proizvodac ne snosi odgovornost za tiskarske greške u uputama. ■ A gyártó nem felel a termék használati útmutatójában fellelhető nyomdahibáért. ■ Producent nie ponosi odpowiedzialności za błędy drukarskie w instrukcji obsługi produktu. ■ Dovozca neručí za tlačové chyby obsiahnuté v návode na použitie výrobku. ■ Proizvajalec ne jamči za morebitne tiskovne napake v navodilih za uporabo izdelka.