



# Rommo

**EN** Fridge - Freezer / User Manual

**CZ** Chladnička s mrazničkou / Návod k obsluze

**SK** Chladnička s mrazničkou / Návod na obsluhu

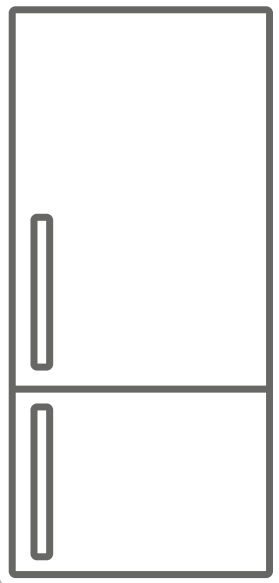





**RCN3341LD  
RCN3341LX  
RCN3341LW**

## Thank you for choosing this product.

This user manual contains important information on safety and instructions intended to assist you in the operation and maintenance of your appliance.

Please take the time to read this user manual before using your appliance and keep this book for future reference.

Icon	Type	Meaning
	<b>WARNING</b>	Serious injury or death risk
	<b>RISK OF ELECTRIC SHOCK</b>	Dangerous voltage risk
	<b>FIRE</b>	Warning; Risk of fire / flammable materials
	<b>CAUTION</b>	Injury or property damage risk
	<b>IMPORTANT</b>	Operating the system correctly

# CONTENTS

<b>1 SAFETY INSTRUCTIONS</b> .....	<b>4</b>
1.1 General Safety Warnings .....	4
1.2 Installation warnings .....	8
1.3 During Usage.....	8
<b>2 DESCRIPTION OF THE APPLIANCE</b> .....	<b>10</b>
2.1 Dimensions.....	11
<b>3 USING THE APPLIANCE</b> .....	<b>12</b>
3.1 Information about New Generation Cooling Technology .....	12
3.2 Display and Control Panel.....	12
3.3 Operating Your Fridge Freezer .....	13
3.3.1 Super Freeze Mode.....	13
3.3.2 Super Cool Mode.....	13
3.3.3 Economy Mode.....	13
3.3.4 Holiday Mode.....	14
3.3.5 Drink Cool Mode.....	15
3.3.6 Screen Saver Mode.....	15
3.3.7 The Child Lock Function.....	15
3.4 Temperature Settings .....	16
3.4.1 Freezer Temperature Settings .....	16
3.4.2 Cooler Temperature Settings.....	16
3.4.3 Door Open Alarm Function.....	17
3.5 Temperature Settings Warnings .....	17
3.6 Accessories .....	18
3.6.1 Ice Tray ( <i>In some models</i> ) .....	<b>18</b>
3.6.2 The Freezer Box.....	18
3.6.3 The Chill Drawer ( <i>In some models</i> ) .....	<b>18</b>
3.6.4 The Fresh Dial ( <i>In some models</i> ) .....	<b>19</b>
<b>4 FOOD STORAGE</b> .....	<b>19</b>
4.1 Refrigerator Compartment.....	19
4.2 Freezer Compartment .....	20
<b>5 CLEANING AND MAINTENANCE</b> .....	<b>22</b>
5.1 Defrosting .....	23
<b>6 SHIPMENT AND REPOSITIONING</b> .....	<b>23</b>
6.1 Transportation and Changing Positioning .....	23
6.2 Repositioning the Door.....	23
<b>7 BEFORE CALLING AFTER-SALES SERVICE</b> .....	<b>24</b>
<b>8 TIPS FOR SAVING ENERGY</b> .....	<b>26</b>
<b>9 TECHNICAL DATA</b> .....	<b>26</b>
<b>10 INFORMATION FOR TEST INSTITUTES</b> .....	<b>27</b>
<b>11 CUSTOMER CARE AND SERVICE</b> .....	<b>27</b>

# 1 SAFETY INSTRUCTIONS

## 1.1 General Safety Warnings

**Read this user manual carefully.**

**⚠ WARNING:** Keep ventilation openings, in the appliance enclosure or in the built-in structure, clear of obstruction.

**⚠ WARNING:** Do not use mechanical devices or other means to accelerate the defrosting process, other than those recommended by the manufacturer.

**⚠ WARNING:** Do not use electrical appliances inside the food storage compartments of the appliance, unless they are of the type recommended by the manufacturer.

**⚠ WARNING:** Do not damage the refrigerant circuit.

**⚠ WARNING:** When positioning the appliance, ensure the supply cord is not trapped or damaged.

**⚠ WARNING:** Do not locate multiple portable socket-outlets or portable power supplies at the rear of the appliance.

**⚠ WARNING:** In order to avoid any hazards resulting from the instability of the appliance, it must be fixed in accordance with the instructions.

**⚠** If your appliance uses R600a as a refrigerant (this information will be provided on the label of the cooler) you should take care during transportation and installation to prevent the cooler elements from being damaged. R600a is an environmentally friendly and

natural gas, but it is explosive. In the event of a leak due to damage of the cooler elements, move your fridge away from open flames or heat sources and ventilate the room where the appliance is located for a few minutes.

- While carrying and positioning the fridge, do not damage the cooler gas circuit.
- Do not store explosive substances such as aerosol cans with a flammable propellant in this appliance.
- This appliance is intended to be used in household and domestic applications such as:
  - staff kitchen areas in shops, offices and other working environments.
  - farm houses and by clients in hotels, motels and other residential type environments.
  - bed and breakfast type environments;
  - catering and similar non-retail applications.
- If the socket does not match the refrigerator plug, it must be replaced by the manufacturer, a service agent or similarly qualified persons in order to avoid a hazard.
- A specially grounded plug has been connected to the power cable of your refrigerator. This plug should be used with a specially grounded socket of 16 amperes. If there is no such socket in your house, please have one installed by an authorised electrician.

- This appliance can be used by children aged from 8 years and above and persons with reduced physical, sensory or mental capabilities or lack of experience and knowledge if they have been given supervision or instruction concerning use of the appliance in a safe way and understand the hazards involved. Children shall not play with the appliance. Cleaning and user maintenance shall not be made by children without supervision.
- Children aged from 3 to 8 years are allowed to load and unload refrigerating appliances. Children are not expected to perform cleaning or user maintenance of the appliance, very young children (0-3 years old) are not expected to use appliances, young children (3-8 years old) are not expected to use appliances safely unless continuous supervision is given, older children (8-14 years old) and vulnerable people can use appliances safely after they have been given appropriate supervision or instruction concerning use of the appliance. Very vulnerable people are not expected to use appliances safely unless continuous supervision is given.
- If the supply cord is damaged, it must be replaced by the manufacturer, an authorised service agent or similar qualified persons, in order to avoid a hazard.
- This appliance is not intended for use at altitudes exceeding 2000 m.

## **To avoid contamination of food, please respect the following instructions:**

- Opening the door for long periods can cause a significant increase of the temperature in the compartments of the appliance.
- Clean regularly surfaces that can come in contact with food and accessible drainage systems
- Store raw meat and fish in suitable containers in the refrigerator, so that it is not in contact with or drip onto other food.
- Two-star frozen-food compartments are suitable for storing pre-frozen food, storing or making ice cream and making ice cubes.
- One-, two- and three-star compartments are not suitable for the freezing of fresh food.
- If the refrigerating appliance is left empty for long periods, switch off, defrost, clean, dry, and leave the door open to prevent mould developing within the appliance.

## 1.2 Installation warnings

Before using your fridge freezer for the first time, please pay attention to the following points:

- The operating voltage for your fridge freezer is 220-240 V at 50Hz.
- The plug must be accessible after installation.
- Your fridge freezer may have an odour when it is operated for the first time. This is normal and the odour will fade when your fridge freezer starts to cool.
- Before connecting your fridge freezer, ensure that the information on the data plate (voltage and connected load) matches that of the mains electricity supply. If in doubt, consult a qualified electrician.
- Insert the plug into a socket with an efficient ground connection. If the socket has no ground contact or the plug does not match, we recommend you consult a qualified electrician for assistance.
- The appliance must be connected with a properly installed fused socket. The power supply (AC) and voltage at the operating point must match with the details on the name plate of the appliance (the name plate is located on the inside left of the appliance).
- We do not accept responsibility for any damages that occur due to ungrounded usage.
- Place your fridge freezer where it will not be exposed to direct sunlight.
- Your fridge freezer must never be used outdoors or exposed to rain.
- Your appliance must be at least 50 cm away from stoves, gas ovens and heater cores, and at least 5 cm away from electrical ovens.
- If your fridge freezer is placed next to a deep freezer, there must be at least 2 cm between them to prevent humidity forming on the outer surface.
- Do not cover the body or top of fridge freezer with lace. This will affect the

performance of your fridge freezer.

- Clearance of at least 150 mm is required at the top of your appliance. Do not place anything on top of your appliance.
- Do not place heavy items on the appliance.
- Clean the appliance thoroughly before use (see Cleaning and Maintenance).
- Before using your fridge freezer, wipe all parts with a solution of warm water and a teaspoon of sodium bicarbonate. Then, rinse with clean water and dry. Return all parts to the fridge freezer after cleaning.
- Use the adjustable front legs to make sure your appliance is level and stable. You can adjust the legs by turning them in either direction. This must be done before placing food in the appliance.
- Install the two plastic distance guides (the parts on the black vanes -condenser- at the rear) by turning it 90° (as shown in the figure) to prevent the condenser from touching the wall.
- The distance between the appliance and back wall must be a maximum of 75 mm.

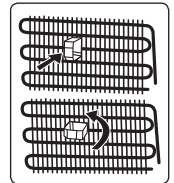

## 1.3 During Usage

- Do not connect your fridge freezer to the mains electricity supply using an extension lead.
- Do not use damaged, torn or old plugs.
- Do not pull, bend or damage the cord.
- Do not use plug adapter.
- This appliance is designed for use by adults. Do not allow children to play with the appliance or hang off the door.
- Never touch the power cord/plug with wet hands. This may cause a short circuit or electric shock.
- Do not place glass bottles or cans in the ice-making compartment as they will burst when the contents freeze.
- Do not place explosive or flammable material in your fridge. Place drinks with



high alcohol content vertically in the fridge compartment and make sure their tops are tightly closed.

- When removing ice from the ice-making compartment, do not touch it. Ice may cause frost burns and/or cuts.
- Do not touch frozen goods with wet hands. Do not eat ice-cream or ice cubes immediately after they are removed from the ice-making compartment.
- Do not re-freeze thawed frozen food. This may cause health issues such as food poisoning.

### Old and Out-of-order Fridges

- If your old fridge or freezer has a lock, break or remove the lock before discarding it, because children may get trapped inside it and may cause an accident.
- Old fridges and freezers contain isolation material and refrigerant with CFC. Therefore, take care not to harm environment when you are discarding your old fridges.

### CE Declaration of conformity

We declare that our products meet the applicable European Directives, Decisions and Regulations and the requirements listed in the standards referenced.

### Disposal of your old appliance

The symbol on the product or on its packaging indicates that this product may not be treated as household waste. Instead it shall be handed over to the applicable collection point for the recycling of electrical and electronic equipment. By ensuring this product is disposed of correctly, you will help prevent potential negative consequences for the environment and human health, which could otherwise be caused by inappropriate waste handling of this product. For more detailed information about recycling of this product, please contact your local city office, your household waste disposal service or the shop where you purchased the product.



### Packaging and the Environment

Packaging materials protect your machine from damage that may occur during transportation.



The packaging materials are environmentally friendly as they are recyclable. The use of recycled material reduces raw material consumption and therefore decreases waste production.

### Notes:

- Please read the instruction manual carefully before installing and using your appliance. We are not responsible for the damage occurred due to misuse.
- Follow all instructions on your appliance and instruction manual, and keep this manual in a safe place to resolve the problems that may occur in the future.
- This appliance is produced to be used in homes and it can only be used in domestic environments and for the specified purposes. It is not suitable for commercial or common use. Such use will cause the guarantee of the appliance to be cancelled and our company will not be responsible for any losses incurred.
- This appliance is produced to be used in houses and it is only suitable for cooling / storing foods. It is not suitable for commercial or common use and/or for storing substances except for food. Our company is not responsible for any losses incurred by inappropriate usage of the appliance.

## 2 DESCRIPTION OF THE APPLIANCE

This appliance is not intended to be used as a built-in appliance.

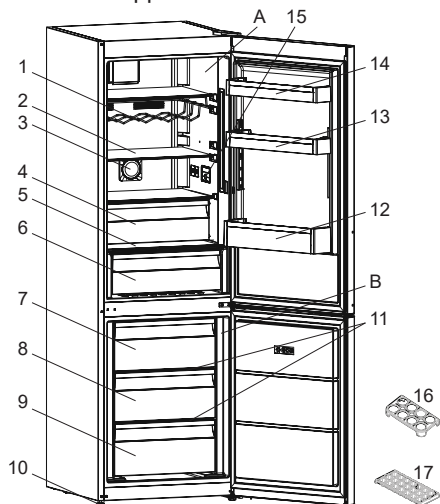

 This presentation is only for information about the parts of the appliance. Parts may vary according to the appliance model.

A) Refrigerator compartment

B) Freezer compartment

- 1) Wine rack \*
- 2) Refrigerator shelves
- 3) Ioniser \*
- 4) Chiller \*
- 5) Crisper cover
- 6) Crisper
- 7) Freezer upper basket
- 8) Freezer middle basket
- 9) Freezer bottom basket
- 10) Levelling feet
- 11) Freezer glass shelves
- 12) Bottle shelf
- 13) Adjustable door shelf \* / door shelf
- 14) Door shelf
- 15) Thermostat box / Interior display
- 16) Egg holder
- 17) Ice box tray

\* In some models

### General notes:

**Fresh Food Compartment (Fridge):** Most efficient use of energy is ensured in the configuration with the drawers in the bottom part of the appliance, and shelves evenly distributed, position of door bins does not affect energy consumption.

**Freezer Compartment (Freezer):** Most Efficient use of energy is ensured in the configuration with the drawers and bins are on stock position.

## 2.1 Dimensions

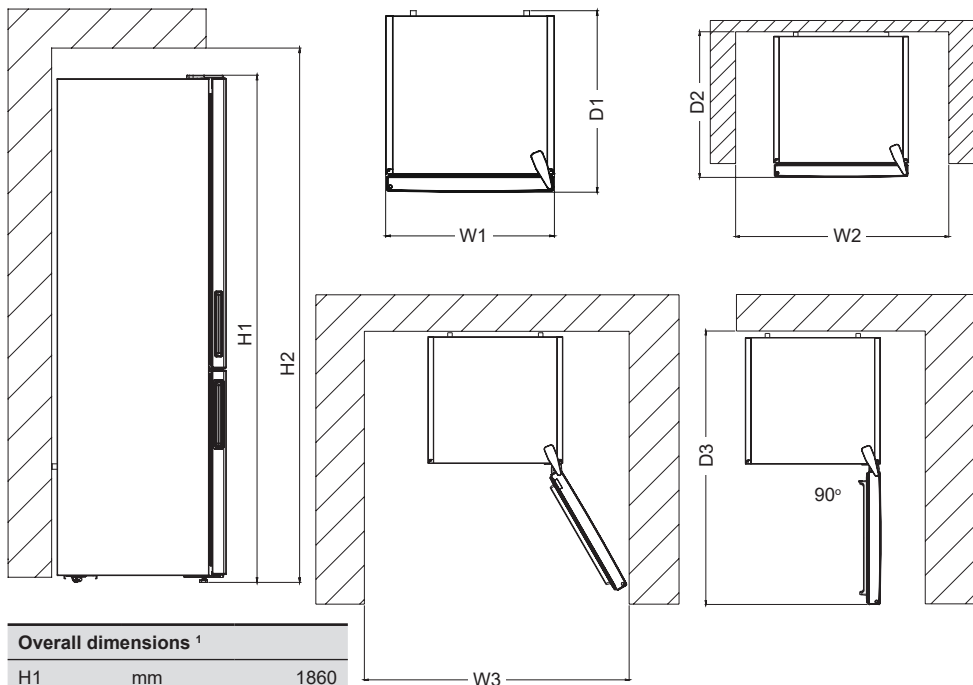

Overall dimensions <sup>1</sup>		
H1	mm	1860
W1	mm	595
D1	mm	650

<sup>1</sup> the height, width and depth of the appliance without the handle.

Space required in use <sup>2</sup>		
H2	mm	2010
W2	mm	695
D2	mm	744,1

<sup>2</sup> the height, width and depth of the appliance including the handle, plus the space necessary for free circulation of the cooling air.

Overall space required in use <sup>3</sup>		
W3	mm	981,6
D3	mm	1243,5

<sup>3</sup> the height, width and depth of the appliance including the handle, plus the space necessary for free circulation of the cooling air, plus the space necessary to allow door opening to the minimum angle permitting removal of all internal equipment.

## 3 USING THE APPLIANCE

### 3.1 Information about New Generation Cooling Technology

Fridges with new-generation cooling technology have a different operating system to static fridges. Other (static) fridges may experience a build up of ice in the freezer compartment due to door openings and humidity in the food. In such fridges, regular defrosting is required; the fridge must be switched off, the frozen food moved to a suitable container and the ice which has formed in the freezer compartment removed.

In fridges with new-generation cooling technology, a fan blows dry cold air evenly throughout the fridge and freezer compartments. The cold air cools your food evenly and uniformly, preventing humidity and ice build-up.

In the refrigerator compartment, air blown by the fan, located at the top of the refrigerator compartment, is cooled while passing through the gap behind the air duct. At the same time, the air is blown out through the holes in the air duct, evenly spreading cool air throughout the refrigerator compartment.

There is no air passage between the freezer and refrigerator compartments, therefore preventing the mixing of odours.

As a result, your fridge, with new-generation cooling technology, provides you with ease of use as well as a huge volume and aesthetic appearance.

### 3.2 Display and Control Panel

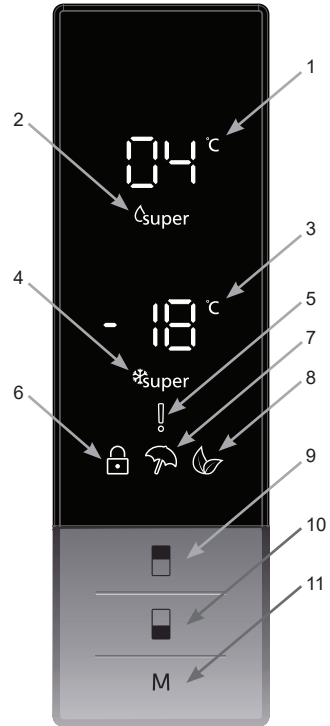

#### Using the Control Panel

1. It is cooler set value screen.
2. It is super cooling indicator.
3. It is freezer set value screen.
4. It is super freeze indicator.
5. It is alarm symbol.
6. It is child-lock symbol.
7. It is holiday mode symbol.
8. It is economy mode symbol.
9. It enables the setting value of cooler to be modified and super cool mode to be activated if desired. Cooler maybe set to 8, 6, 5, 4, 2 °C super cool.
10. It enables the setting value of freezer to be modified and super freeze mode to be activated if desired. Freezer may be set to -16, -18, -20, -22, -24 °C super freeze.
11. It enables the modes (economy, holiday...) to be activated if desired.

### 3.3 Operating Your Fridge Freezer

#### Lighting (If available)

When the product is plugged in for the first time, the interior lights may turn on 1 minute late due to opening tests.

#### 3.3.1 Super Freeze Mode

##### Purpose

- To freeze a large quantity of food that cannot fit on the fast freeze shelf.
- To freeze prepared foods.
- To freeze fresh food quickly to retain freshness.

##### How Would It Be Used?



Press freezer set button until Super freeze symbol will be seen on the screen. Buzzer will sound beep beep. Mode will be set.

##### During This Mode:

- Temperature of cooler and super cool mode may be adjusted. In this case super freeze mode continues.
- Economy and Holiday mode can not be selected.
- Super freeze mode can be cancelled by the same operation of selecting.

##### Notes:

- Maximum amount of fresh food (in kilograms) to be frozen within 24 hours is shown on the appliance label.
- For optimal appliance performance in maximum freezer capacity, set the appliance to active super freeze mode 24 hours before you put the fresh food into

the freezer.

- Super freeze mode will automatically cancel after 24 hours, depending on the environmental temperature or when the freezer sensor reaches a sufficiently low temperature.

#### 3.3.2 Super Cool Mode

##### Purpose

- To cool and store a large quantity of food in the fridge compartment.
- To quickly cool drinks.

##### How Would It Be Used?



Press cooler set button until super cool symbol will be seen on the screen. Buzzer will sound beep beep. Mode will be set.

##### During This Mode:

- Temperature of freezer and super freeze mode may be adjusted. In this case super cool mode continues.
- Economy and holiday mode can not be selected.
- Super cool mode can be cancelled by the same operation of selecting.

#### 3.3.3 Economy Mode

##### Purpose

Energy savings. During periods of less frequent use (door opening) or absence from home, such as a holiday, Eco program can provide optimum temperature whilst saving power.

##### How Would It Be Used?



- Push "MODE" button until eco symbol appears.
- If no button is pressed for 1 second. Mode will be set. Eco symbol will blink 3 times. When mode is set, buzzer will sound beep beep.
- Freezer and refrigerator temperature segments will show "E".
- Economy symbol and E will light till mode finishes.

**During This Mode:**

- Freezer may be adjusted. When economy mode will be cancelled, the selected setting values will proceed.
- Cooler may be adjusted. When economy mode will be cancelled, the selected setting values will proceed.
- Super cool and super freeze modes can be selected. Economy mode is automatically cancelled and the selected mode is activated.
- Holiday mode can be selected after cancelling the economy mode. Then the selected mode is activated.
- To cancel, you will just need to press on mode button.

**3.3.4 Holiday Mode**

**How Would It Be Used?**



- Push "MODE" button until holiday symbol appears
- If no button is pressed for 1 second. Mode will be set. Holiday symbol will blink 3 times. When mode is set, buzzer will sound beep beep.
- Cooler temperature segment will show "--".
- Holiday symbol and "--" will light till mode finishes.

**During This Mode:**

- Freezer may be adjusted. When holiday mode will be cancelled, the selected setting values will proceed.
- Cooler may be adjusted. When holiday mode will be cancelled, the selected setting values will proceed.
- Super cool and super freeze modes can be selected. Holiday mode is automatically cancelled and the selected mode is activated.
- Economy mode can be selected after cancelling the holiday mode. Then the selected mode is activated.
- To cancel, you will just need to press on mode button.

### 3.3.5 Drink Cool Mode

#### Purpose

This mode is used to cool drinks within an adjustable time frame.

#### How Would It Be Used?



- Press freezer button for 3 seconds.
- Special animation will start on freezer set value screen and 05 will blink on cooler set value screen.
- Press cooler button to adjust the time (05 - 10 - 15 - 20 - 25 - 30 minutes).
- When you select the time the numbers will blink 3 times on screen and sound beep beep.
- If no button is pressed within 2 seconds the time will be set.
- The countdown starts from the adjusted time minute by minute.
- Remaining time will blink on the screen.
- To cancel this mode press freezer set button for 3 seconds.

### 3.3.6 Screen Saver Mode

#### Purpose

This mode saves energy by switching off all control panel lighting when the panel is left inactive.

#### How to Use?



- Screen saver mode will be activated automatically after 30 seconds.
- If you press any key while the lighting of the control panel is off, the current machine settings will reappear on the display to let you make any change you wish.
- If you do not cancel the screen saving mode or press any key for 30 seconds, control panel will remain off.

#### To deactivate the screen saving mode,

- To cancel the screen saving mode, first of all, you need to press any key to activate the keys and then press and hold the Mode button for 3 seconds.
- To reactivate screen saving mode, press and hold the mode button for 3 seconds.

#### Notes:

- When screen saver mode is active you can also activate child lock.
- If no button is pressed within 5 seconds after child lock is activated, the lights of the control panel will turn off. You can see latest status of settings or modes after you press any button. While control panel's light is on, you can cancel child lock as described in the instruction of this mode.

### 3.3.7 The Child Lock Function

#### Purpose

Child lock can be activated to prevent any accidental or unintentional changes being made to the appliance settings.

## Activating Child Lock

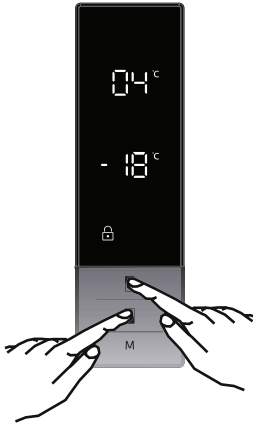

Press on freezer and cooler buttons simultaneously for 5 seconds.

### Deactivating Child Lock

Press on freezer and cooler buttons simultaneously for 5 seconds.

 Child lock will also be deactivated if electricity is interrupted or the fridge is unplugged.

## 3.4 Temperature Settings

### 3.4.1 Freezer Temperature Settings



- The initial temperature value for the freezer setting indicator is -18°C.
- Press the set freezer button once.
- When you first push this button, the last set value will blink on the screen.
- Whenever you press this button, a lower

temperature will be set (-16 °C, -18 °C, -20 °C, -22 °C, -24 °C, super freeze).

- When you push the set freezer button until the super freeze symbol appears, and if you do not push any other button within 1 second, super freeze will flash.
- If you continue to press it, it will restart from -16 °C.
- The temperature value selected before holiday mode, super freeze mode, super cool mode or economy mode is activated and will remain the same when the mode is over or cancelled. The appliance continues to operate with this temperature value.

### 3.4.2 Cooler Temperature Settings



- Initial temperature value for the cooler setting indicator is +4 °C.
- Press the cooler button once.
- When you first push this button, the last value will appear on the cooler setting indicator.
- Whenever you press this button, a lower temperature will be set. (+8 °C, +6 °C, +5 °C, +4 °C, +2 °C, super cool)
- When you push the cooler set button until the super cool symbol appears, and if you do not push any button within 1 second, super cool will flash.
- If you continue to press the button, it will restart from +8 °C.
- The temperature value selected before holiday mode, super freeze mode, super cool mode or economy mode



is activated and will remain the same when the mode is over or cancelled. The appliance continues to operate with this temperature value.

### Recommended Settings for the Freezer and Cooler Compartment Temperature

Freezer Compartment	Cooler Compartment	Remarks
-18 °C	4 °C	For regular use and best performance.
-20 °C, -22 °C or -24 °C	4 °C	Recommended when environmental temperature exceeds 30 °C.
SF	4 °C	Must be used when you wish to freeze food in a short period of time.
-18 °C, -20 °C, -22 °C or -24 °C	2 °C	These temperature settings must be used when the environmental temperature is high or if you think the refrigerator compartment is not cool enough because the door is being opened frequently.
-18 °C, -20 °C, -22 °C or -24 °C	SC	Must be used when the refrigerator compartment is overloaded with food or when food needs to be cooled quickly.

#### 3.4.3 Door Open Alarm Function

If fridge door is opened more than 2 minutes, appliance sounds 'beep beep'.

#### 3.5 Temperature Settings Warnings

- Your appliance is designed to operate in the ambient temperature ranges stated in the standards, according to the climate class stated in the information label. It is not recommended that your fridge is operated in the environments which are outside of the stated temperature ranges.

This will reduce the cooling efficiency of the appliance.

- Temperature adjustments should be made according to the frequency of door openings, the quantity of food kept inside the appliance and the ambient temperature in the location of your appliance.
- When the appliance is first switched on, allow it to run for 24 hours in order to reach operating temperature. During this time, do not open the door and do not keep a large quantity of food inside.
- A 5 minute delay function is applied to prevent damage to the compressor of your appliance when connecting or disconnecting to mains, or when an energy breakdown occurs. Your appliance will begin to operate normally after 5 minutes.

#### Climate class and meaning:

**T (tropical):** This refrigerating appliance is intended to be used at ambient temperatures ranging from 16 °C to 43 °C.

**ST (subtropical):** This refrigerating appliance is intended to be used at ambient temperatures ranging from 16 °C to 38 °C.

**N (temperate):** This refrigerating appliance is intended to be used at ambient temperatures ranging from 16 °C to 32 °C.

**SN (extended temperate):** This refrigerating appliance is intended to be used at ambient temperatures ranging from 10 °C to 32 °C.

#### Important installation instructions

This appliance is designed to work in difficult climate conditions and is powered with 'Freezer Shield' technology which ensures that the frozen food in the freezer will not defrost even if the ambient temperature falls as low as -15 °C. So you may then install your appliance in an unheated room without having to worry about frozen food in the freezer being spoiled. When the ambient temperature returns to normal, you may continue using the appliance as usual.

## 3.6 Accessories

**Visual and text descriptions in the accessories section may vary according to the model of your appliance.**

### 3.6.1 Ice Tray (In some models)

- Fill the ice tray with water and place in the freezer compartment.
- After the water has completely frozen, you can twist the tray as shown below to remove the ice cubes.

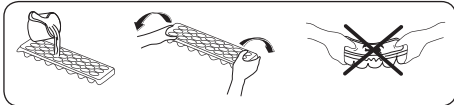

### 3.6.2 The Freezer Box

The freezer box allows food to be accessed more easily.

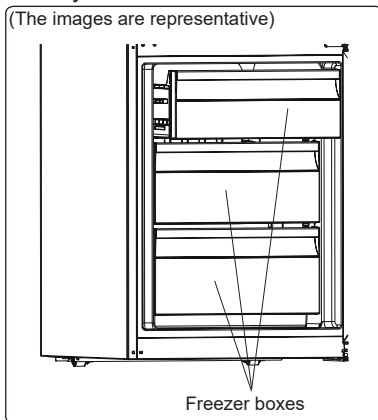

or

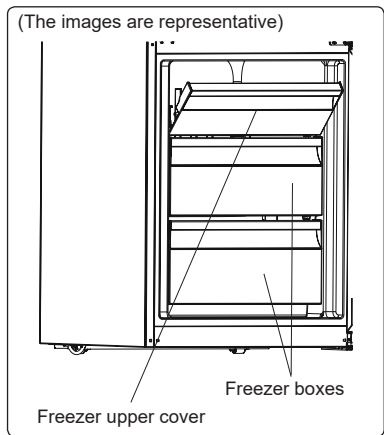

### Removing the freezer box:

- Pull the box out as far as possible
  - Pull the front of the box up and out
- ⚠ Carry out the opposite of this operation when refitting the sliding compartment.
- 🖐 Always keep hold of the handle of the box while removing it.

### 3.6.3 The Chill Drawer (In some models)

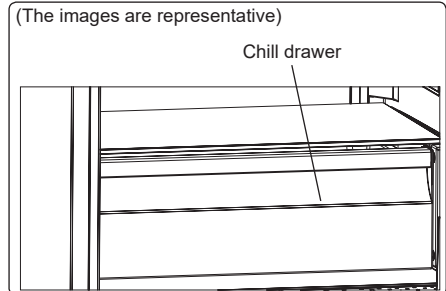

Keeping food in the chill drawer, instead of the freezer or refrigerator compartments, allows food to retain freshness and flavour for longer, while preserving its fresh appearance. When the chill drawer tray becomes dirty, remove it and wash with water.

(Water freezes at 0°C, but food containing salt or sugar freezes at temperatures lower than this).

The chill drawer is usually used for storing foods such as raw fish, lightly pickled food, rice, and so on.

- ⚠ **Do not put food you want to freeze or ice trays (to make ice) in the chill drawer.**

### 3.6.4 The Fresh Dial (*In some models*)

(The images are representative)

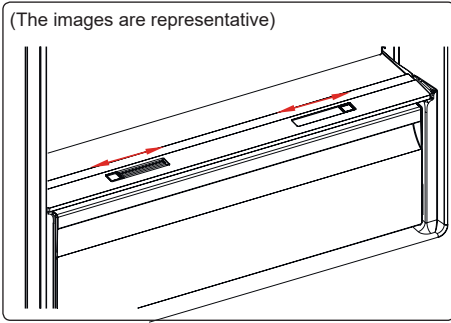

or

(The images are representative)

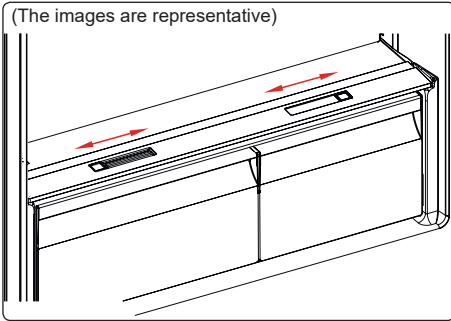

If the crisper is full, the fresh dial located in front of the crisper should be opened. This allows the air in the crisper and the humidity rate to be controlled, to increase the life of food within.

The dial, located behind the shelf, must be opened if any condensation is seen on the glass shelf.

***Visual and text descriptions in the accessories section may vary according to the model of your appliance.***

## 4 FOOD STORAGE

### 4.1 Refrigerator Compartment

For normal operating conditions, set the temperature of the cooler compartment to +4 or +6 °C.

- To reduce humidity and avoid the consequent formation of frost, always

store liquids in sealed containers in the refrigerator. Frost tends to concentrate in the coldest parts of the evaporating liquid and, in time, your appliance will require more frequent defrosting.

- Cooked dishes must remain covered when they are kept in the fridge. Do not place warm foods in fridge. Place them when they are cool, otherwise the temperature/humidity inside the fridge will increase, reducing the fridge's efficiency.
- Make sure no items are in direct contact with the rear wall of the appliance as frost will develop and packaging will stick to it. Do not open the refrigerator door frequently.
- We recommend that meat and clean fish are loosely wrapped and stored on the glass shelf just above the vegetable bin where the air is cooler, as this provides the best storage conditions.
- Store loose fruit and vegetable items in the crisper containers.
- Storing fruit and vegetables separately helps prevent ethylene-sensitive vegetables (green leaves, broccoli, carrot, etc.) being affected by ethylene-releaser fruits (banana, peach, apricot, fig etc.).
- Do not put wet vegetables into the refrigerator.
- Storage time for all food products depends on the initial quality of the food and an uninterrupted refrigeration cycle before refrigerator storage.
- Water leaking from meat may contaminate other products in the refrigerator. You should package meat products and clean any leakages on the shelves.
- Do not put food in front of the air flow passage.
- Consume packaged foods before the recommended expiry date.

Do not allow food to come into contact with the temperature sensor, which is located in the refrigerator compartment, in order to keep the refrigerator compartment at

optimum temperature.

- For normal working conditions, it will be sufficient to adjust the temperature setting of your refrigerator to +4 °C.
- The temperature of the fridge compartment should be in the range of 0-8 °C, fresh foods below 0 °C are iced and rotted, bacterial load increases above 8 °C, and spoils.
- Do not put hot food in the refrigerator immediately, wait for the temperature to pass outside. Hot foods increase the degree of your refrigerator and cause food poisoning and unnecessary spoiling of the food.
- Meat, fish, etc. should be store in the chiller compartment of the food, and the vegetable compartment is preferred for vegetables. (if available)
- To prevent cross contamination, meat products and fruit vegetables are not stored together.
- Foods should be placed in the refrigerator in closed containers or covered to prevent moisture and odors.

The table below is a quick guide to show you the most efficient way to store the major food groups in your refrigerator compartment.

Food	Maximum storage time	How and where to store
<b>Vegetables and fruits</b>	1 week	Vegetable bin
<b>Meat and fish</b>	2 - 3 days	Wrap in plastic foil, bags, or in a meat container and store on the glass shelf
<b>Fresh cheese</b>	3 - 4 days	On the designated door shelf
<b>Butter and margarine</b>	1 week	On the designated door shelf
<b>Bottled products e.g. milk and yoghurt</b>	Until the expiry date recommended by the producer	On the designated door shelf
<b>Eggs</b>	1 month	On the designated egg shelf

Food	Maximum storage time	How and where to store
<b>Cooked food</b>	2 days	All shelves

**NOTE:**



Potatoes, onions and garlic should not be stored in the refrigerator.

**4.2 Freezer Compartment**

For normal operating conditions, set the temperature of the freezer compartment to -18 or -20 °C.

- The freezer is used for storing frozen food, freezing fresh food, and making ice cubes.
- Food in liquid form should be frozen in plastic cups and other food should be frozen in plastic folios or bags. For freezing fresh food; wrap and seal fresh food properly, that is the packaging should be air tight and shouldn't leak. Special freezer bags, aluminum foil polythene bags and plastic containers are ideal.
- Do not store fresh food next to frozen food as it can thaw the frozen food.
- Before freezing fresh food, divide it into portions that can be consumed in one sitting.
- Consume thawed frozen food within a short period of time after defrosting
- Always follow the manufacturer's instructions on food packaging when storing frozen food. If no information is provided food, should not be stored for more than 3 months from the date of purchase.
- When purchasing frozen food, make sure that it has been stored under appropriate conditions and that the packaging is not damaged.
- Frozen food should be transported in appropriate containers and placed in the freezer as soon as possible.
- Do not purchase frozen food if the packaging shows signs of humidity and abnormal swelling. It is probable

that it has been stored at an unsuitable temperature and that the contents have deteriorated.

- The storage life of frozen food depends on the room temperature, the thermostat setting, how often the door is opened, the type of food, and the length of time required to transport the product from the shop to your home. Always follow the instructions printed on the packaging and never exceed the maximum storage life indicated.
- If the freezer door has been left open for a long time or not closed properly, frost will form and can prevent efficient air circulation. To resolve this, unplug the freezer and wait for it to defrost. Clean the freezer once it has fully defrosted.
- The freezer volume stated on the label is

the volume without baskets, covers, and so on.

- Do not refreeze thawed food. It may pose a danger to your health and cause problems such as food poisoning.

**NOTE:** If you attempt to open the freezer door immediately after closing it, you will find that it will not open easily. This is normal. Once equilibrium has been reached, the door will open easily.

- To use the maximum capacity of the freezer compartment, use the glass shelves for the upper and middle section, and use the lower basket for the bottom section.

 The table below is a quick guide to show you the most efficient way to store the major food groups in your freezer compartment.

Meat and fish	Preparation	Maximum storage time (months)
Steak	Wrap in foil	6 - 8
Lamb meat	Wrap in foil	6 - 8
Veal roast	Wrap in foil	6 - 8
Veal cubes	In small pieces	6 - 8
Lamb cubes	In pieces	4 - 8
Minced meat	In packaging without using spices	1 - 3
GIBLETS (pieces)	In pieces	1 - 3
Bologna sausage/salami	Should be kept packaged even if it has a membrane	1 - 3
Chicken and turkey	Wrap in foil	4 - 6
Goose and duck	Wrap in foil	4 - 6
Deer, rabbit, wild boar	In 2.5 kg portions or as fillets	6 - 8
Freshwater fish (Salmon, Carp, Crane, Catfish)	After cleaning the bowels and scales of the fish, wash and dry it. If necessary, remove the tail and head.	2
Lean fish (Bass, Turbot, Flounder)		4
Fatty fishes (Tuna, Mackerel, Bluefish, Anchovy)		2 - 4
Shellfish	Clean and in a bag	4 - 6
Caviar	In its packaging, or in an aluminium or plastic container	2 - 3
Snails	In salty water, or in an aluminium or plastic container	3



**NOTE:** Thawed frozen meat should be cooked as fresh meat. If the meat is not cooked after defrosting, it must not be re-frozen.

Vegetables and Fruits	Preparation	Maximum storage time (months)
<b>String beans and beans</b>	Wash, cut into small pieces and boil in water	10 - 13
<b>Beans</b>	Hull, wash and boil in water	12
<b>Cabbage</b>	Clean and boil in water	6 - 8
<b>Carrot</b>	Clean, cut into slices and boil in water	12
<b>Pepper</b>	Cut the stem, cut into two pieces, remove the core and boil in water	8 - 10
<b>Spinach</b>	Wash and boil in water	6 - 9
<b>Cauliflower</b>	Remove the leaves, cut the heart into pieces and leave it in water with a little lemon juice for a while	10 - 12
<b>Eggplant</b>	Cut into pieces of 2cm after washing	10 - 12
<b>Corn</b>	Clean and pack with its stem or as sweet corn	12
<b>Apple and pear</b>	Peel and slice	8 - 10
<b>Apricot and Peach</b>	Cut into two pieces and remove the stone	4 - 6
<b>Strawberry and Blackberry</b>	Wash and hull	8 - 12
<b>Cooked fruits</b>	Add 10 % of sugar to the container	12
<b>Plum, cherry, sourberry</b>	Wash and hull the stems	8 - 12

	Maximum storage time (months)	Thawing time at room temperature (hours)	Thawing time in oven (minutes)
<b>Bread</b>	4 - 6	2 - 3	4-5 (220-225 °C)
<b>Biscuits</b>	3 - 6	1 - 1,5	5-8 (190-200 °C)
<b>Pastry</b>	1 - 3	2 - 3	5-10 (200-225 °C)
<b>Pie</b>	1 - 1,5	3 - 4	5-8 (190-200 °C)
<b>Phyllo dough</b>	2 - 3	1 - 1,5	5-8 (190-200 °C)
<b>Pizza</b>	2 - 3	2 - 4	15-20 (200 °C)

Dairy products	Preparation	Maximum storage time (months)	Storage conditions
<b>Packet (Homogenized) Milk</b>	In its own packet	2 - 3	Pure Milk – in its own packet
<b>Cheese - excluding white cheese</b>	In slices	6 - 8	Original packaging may be used for short-term storage. Keep wrapped in foil for longer periods.
<b>Butter, margarine</b>	In its packaging	6	

## 5 CLEANING AND MAINTENANCE



Disconnect the unit from the power supply before cleaning.



Do not wash your appliance by pouring water on it.



Do not use abrasive products,

detergents or soaps for cleaning the appliance. After washing, rinse with clean water and dry carefully. When you have finished cleaning, reconnect the plug to the mains supply with dry hands.

- Make sure that no water enters the lamp housing and other electrical components.
- The appliance should be cleaned

regularly using a solution of bicarbonate of soda and lukewarm water.

- Clean the accessories separately by hand with soap and water. Do not wash accessories in a dish washer.
- Clean the condenser with a brush at least twice a year. This will help you to save on energy costs and increase productivity.



**The power supply must be disconnected during cleaning.**

## 5.1 Defrosting

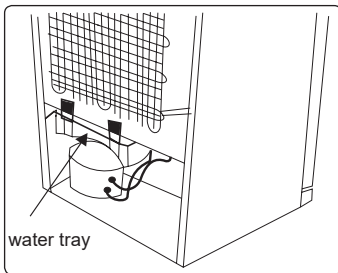

- Your appliance performs automatic defrosting. The water formed as a result of defrosting passes through the water collection spout, flows into the water tray behind your appliance and evaporates there.
- Make sure you have disconnected the plug of your appliance before cleaning the water tray.
- Remove the water tray from its position by removing the screws (if it has screws). Clean it with soapy water at specific time intervals. This will prevent odours from forming.

## Replacing LED Lighting

To replace any of the LEDs, please contact the nearest Authorised Service Centre.



**Note:** The numbers and location of the LED strips may change according to the model.

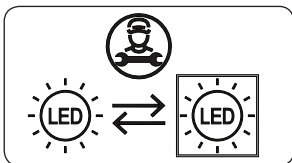

## If product equipped with LED lamp

This product contains a light source of energy efficiency class <E>.

## If product equipped with LED Strip(s) or LED card(s)

This product contains a light source of energy efficiency class <F>.

## 6 SHIPMENT AND REPOSITIONING

### 6.1 Transportation and Changing Positioning

- The original packaging and foam may be kept for re-transportation (optional).
- Fasten your appliance with thick packaging, bands or strong cords and follow the instructions for transportation on the packaging.
- Remove all movable parts or fix them into the appliance against shocks using bands when re-positioning or transporting.



Always carry your appliance in the upright position.

### 6.2 Repositioning the Door

- It is not possible to change the opening direction of your appliance door if door handles are installed on the front surface of the appliance door.
- It is possible to change the opening direction of the door on models with handle on the side of the door or without handles.
- If the door-opening direction of your appliance can be changed, contact the nearest Authorised Service Centre to change the opening direction.

## 7 BEFORE CALLING AFTER-SALES SERVICE

### Errors

Your fridge will warn you if the temperatures for the cooler and freezer are at improper levels or if a problem occurs with the appliance. Warning codes are displayed in the freezer and cooler indicators.

ERROR TYPE	MEANING	WHY	WHAT TO DO
E01	Sensor warning		Call Service for assistance as soon as possible.
E02	Sensor warning		Call Service for assistance as soon as possible.
E03	Sensor warning		Call Service for assistance as soon as possible.
E06	Sensor warning		Call Service for assistance as soon as possible.
E07	Sensor warning		Call Service for assistance as soon as possible.
E08	Low Voltage Warning	Power supply to the device has dropped to below 170 V.	<ul style="list-style-type: none"> <li>- This is not a device failure, this error helps to prevent damages to the compressor.</li> <li>- The voltage needs to be increased back to required levels</li> </ul> <p>If this warning continues an authorised technician needs to be contacted.</p>
E09	Freezer compartment is not cold enough	Likely to occur after long term power failure.	<ol style="list-style-type: none"> <li>1. Set the freezer temperature to a colder value or set Super Freeze. This should remove the error code once the required temperature has been reached. Keep doors closed to improve time taken to reach the correct temperature.</li> <li>2. Remove any products which have thawed/defrosted during this error. They can be used within a short period of time.</li> <li>3. Do not add any fresh produce to the freezer compartment until the correct temperature has been reached and the error is no longer.</li> </ol> <p>If this warning continues an authorised technician needs to be contacted.</p>



ERROR TYPE	MEANING	WHY	WHAT TO DO
E10	Fridge compartment is not cold enough	<b>Likely to occur after:</b> - Long term power failure. - Hot food has been left in the fridge.	1. Set the fridge temperature to a colder value or set Super Cool. This should remove the error code once the required temperature has been reached. Keep doors closed to improve time taken to reach the correct temperature. 2. Please empty the location at the front area of air duct channel holes and avoid putting food close to the sensor. If this warning continues an authorised technician needs to be contacted.
E11	Fridge compartment is too cold	Various	1. Check is Super Cool mode is activated 2. Reduce the fridge compartment temperature 3. Check to see if vents are clear and not clogged If this warning continues an authorised technician needs to be contacted.

If you are experiencing a problem with your **appliance**, please check the following before contacting the after-sales service.

**Your appliance is not operating**

**Check if:**

- There is power
- The plug is correctly placed in the socket
- The plug fuse or the mains fuse has blown
- The socket is defective. To check this, plug another working appliance into the same socket.

**The appliance performs poorly**

**Check if:**

- The appliance is overloaded
- The appliance door is closed properly
- There is any dust on the condenser
- There is enough space near the rear and side walls.

**Your appliance is operating noisily**

**Normal noises**

**Cracking noise occurs:**

- During automatic defrosting
- When the appliance is cooled or warmed (due to expansion of

appliance material).

**Short cracking noise occurs:** When the thermostat switches the compressor on/off.

**Motor noise:** Indicates the compressor is operating normally. The compressor may cause more noise for a short time when it is first activated.

**Bubbling noise and splash occurs:** Due to the flow of the refrigerant in the tubes of the system.

**Water flowing noise occurs:** Due to water flowing to the evaporation container. This noise is normal during defrosting.

**Air blowing noise occurs:** In some models during normal operation of the system due to the circulation of air.

**The edges of the appliance in contact with the door joint are warm**

Especially during summer (warm seasons), the surfaces in contact with the door joint may become warmer during the operation of the compressor, this is normal.

**There is a build-up of humidity inside the appliance**

**Check if:**

- All food is packed properly. Containers must be dry before being placed in the **appliance**.
- The **appliance** door is opened frequently. Humidity of the room enters the **appliance** when the doors are opened. Humidity increases faster when the doors are opened more frequently, especially if the humidity of the room is high.

**The door does not open or close properly****Check if:**

- There is food or packaging preventing the door from closing
- The door joints are broken or torn
- Your **appliance** is on a level surface.

**Recommendations**

- If the appliance is switched off or unplugged, wait at least 5 minutes before plugging the appliance in or restarting it in order to prevent damage to the compressor.
- If you will not use your appliance for a long time (e.g. in summer holidays) unplug it. Clean your appliance according to chapter cleaning and leave the door open to prevent humidity and smell.
- If a problem persists after you have followed all the above instructions, please consult the nearest authorised service centre.
- The appliance you have purchased is designed for domestic use only. It is not suitable for commercial or common use. If the consumer uses the appliance in a way that does not comply with this, we emphasise that the manufacturer and the dealer will not be responsible for any repair and failure within the guarantee period.

**8 TIPS FOR SAVING ENERGY**

1. Install the appliance in a cool, well-ventilated room, but not in direct sunlight and not near a heat source (such as a radiator or oven) otherwise an insulating

plate should be used.

2. Allow warm food and drinks to cool before placing them inside the appliance.
3. Place thawing food in the refrigerator compartment if available. The low temperature of the frozen food will help cool the refrigerator compartment while the food is thawing. This will save energy. Frozen food left to thaw outside of the appliance will result in a waste of energy.
4. Drinks or other liquids should be covered when inside the appliance. If left uncovered, the humidity inside the appliance will increase, therefore the appliance uses more energy. Keeping drinks and other liquids covered helps preserve their smell and taste.
5. Avoid keeping the doors open for long periods and opening the doors too frequently as warm air will enter the appliance and cause the compressor to switch on unnecessarily often.
6. Keep the covers of the different temperature compartments (such as the crisper and chiller if available) closed.
7. The door gasket must be clean and pliable. In case of wear, replace the gasket.

**9 TECHNICAL DATA**

The technical information is situated in the rating plate on the internal side of the appliance and on the energy label.

The QR code on the energy label supplied with the appliance provides a web link to the information related to the performance of the appliance in the EU EPREL database.

Keep the energy label for reference together with the user manual and all other documents provided with this appliance.

It is also possible to find the same information in EPREL using the link <https://eprel.ec.europa.eu> and the model name and product number that you find on the rating plate, the appliance.

See the link [www.theenergylabel.eu](http://www.theenergylabel.eu) for detailed information about the energy label.

## **10 INFORMATION FOR TEST INSTITUTES**

Appliance for any EcoDesign verification shall be compliant with EN 62552.

Ventilation requirements, recess dimensions and minimum rear clearances shall be as stated in this User Manual at Chapter 2. Please contact the manufacturer for any other further information, including loading plans.

## **11 CUSTOMER CARE AND SERVICE**

Always use original spare parts.

When contacting our Authorised Service Centre, ensure that you have the following data available: Model, Serial Number and Service Index.

The information can be found on the rating plate. You can find the rating label inside the fridge zone on the left lower side.

The original spare parts for some specific components are available for a minimum of 7 or 10 years, based on the type of component, from the placing on the market of the last unit of the model.

Visit our website to:  
[www.romo.cz](http://www.romo.cz)

## Děkujeme, že jste si zakoupili tento produkt!

Tento návod k použití obsahuje důležité bezpečnostní informace a pokyny ke správné obsluze a údržbě Vašeho spotřebiče.

Přečtěte si prosím pozorně tento návod před tím, než začnete spotřebič používat, a uschovejte ho pro případné budoucí použití.

Ikona	Typ	Význam
	VAROVÁNÍ	Vážné riziko nebo smrtelné nebezpečí
	NEBEZPEČÍ ÚRAZU ELEKTRICKÝM PROUDEM	Riziko nebezpečného napětí
	POŽÁR	Varování; Riziko požáru / hořlavých materiálů
	UPOZORNĚNÍ	Riziko úrazu nebo škody na majetku
	DŮLEŽITÉ	Správné obsluhování systému

# OBSAH

<b>1 BEZPEČNOSTNÍ POKYNY</b> .....	<b>31</b>
1.1 Obecná bezpečnostní upozornění .....	31
1.2 Upozornění ohledně instalace .....	35
1.3 Během provozu .....	35
<b>2 POPIS SPOTŘEBIČE</b> .....	<b>37</b>
2.1 Rozměry .....	38
<b>3 POUŽÍVÁNÍ SPOTŘEBIČE</b> .....	<b>39</b>
3.1 Informace o technologii chlazení nové generace .....	39
3.2 Displej a ovládací panel .....	39
3.3 Obsluha mrazicího prostoru vaší chladničky .....	40
3.3.1 Režim super mrazení .....	40
3.3.2 Režim super chlazení .....	40
3.3.3 Úsporný režim Eco .....	41
3.3.4 Režim Holiday .....	41
3.3.5 Režim chlazení nápojů .....	42
3.3.6 Režim spořič obrazovky .....	42
3.3.7 Funkce dětského zámku .....	42
3.4 Nastavení teploty .....	43
3.4.1 Nastavení teploty mrazicího prostoru .....	43
3.4.2 Nastavení teploty chlazení .....	43
3.4.3 Funkce alarmu – Otevřená dvířka .....	43
3.5 Upozornění při nastavení teploty .....	43
3.6 Příslušenství .....	44
3.6.1 Zásobník na led ( <i>u některých modelů</i> ) .....	<b>44</b>
3.6.2 Mraznička – box .....	44
3.6.3 Chladicí zásuvka ( <i>u některých modelů</i> ) .....	<b>45</b>
3.6.4 Otočný regulátor ( <i>U některých modelů</i> ) .....	<b>45</b>
<b>4 SKLADOVÁNÍ POTRAVIN</b> .....	<b>46</b>
4.1 Chladnička .....	46
4.2 Mrazicí prostor .....	47
<b>5 ČIŠTĚNÍ A ÚDRŽBA</b> .....	<b>49</b>
5.1 Odmrazování .....	49
<b>6 DOPRAVA A PŘEMÍSTĚNÍ</b> .....	<b>50</b>
6.1 Přeprava a přemístění .....	50

6.2 Přemístění dveří .....	50
<b>7 NEŽ SE OBRÁTÍTE NA POPRODEJNÍ SERVIS .....</b>	<b>51</b>
<b>8 TIPY PRO ÚSPORU ENERGIE.....</b>	<b>53</b>
<b>9 TECHNICKÉ ÚDAJE.....</b>	<b>53</b>
<b>10 INFORMACE PRO ZKUŠEBNÍ INSTITUTY .....</b>	<b>54</b>
<b>11 PÉČE O ZÁKAZNÍKY A SERVIS .....</b>	<b>54</b>

# 1 BEZPEČNOSTNÍ POKYNY

## 1.1 Obecná bezpečnostní upozornění

**Pozorně si přečtete tento návod k použití.**

**⚠ VAROVÁNÍ:** Větrací otvory, na krytu spotřebiče nebo konstrukci, udržujte bez překážek.

**⚠ VAROVÁNÍ:** Nepoužívejte mechanické nástroje nebo jiné prostředky k urychlení procesu odmrazení s výjimkou těch, které doporučuje výrobce.

**⚠ VAROVÁNÍ:** V prostoru pro skladování potravin nepoužívejte elektrické spotřebiče, s výjimkou těch, které doporučuje výrobce.

**⚠ VAROVÁNÍ:** Nepoškodte chladicí okruh.

**⚠ VAROVÁNÍ:** Když umístíte spotřebič, ujistěte se, že není elektrický kabel zauzlovaný nebo poškozený.

**⚠ VAROVÁNÍ:** Neumístujte žádné vícenásobné rozbočovací zásuvky ani přenosné zdroje napájení na zadní část spotřebiče.

**⚠ VAROVÁNÍ:** Abyste předešli nebezpečí z důvodu nestability spotřebiče, je třeba jej upevnit v souladu s pokyny.

**⚠** Pokud vaše chladnička používá jako chladivo R600a (bude to vyznačeno na štítku na chladničce) musíte si dát pozor během přepravy a instalace, aby nedošlo k poškození chladících prvků spotřebiče. I když je R600a ekologický a přírodní plyn, je výbušný. Pokud dojde k velkému úniku z důvodu poškození chladících prvků, přemístěte chladničku od otevřeného

ohně nebo zdrojů tepla a místnost, v níž je spotřebič umístěný, několik minut větrejte.

- Během přenášení a umisťování chladničky dejte pozor, abyste nepoškodili chladicí okruh plynu.
- Neskladujte výbušné substance, např. plechovky s aerosolem, neboť ty mohou v tomto spotřebiči způsobit vznik požáru.
- Tento spotřebič je určený k použití v domácnosti a podobných zařízeních, např.:
  - kuchyňky pro zaměstnance v obchodech, kancelářích a ostatních pracovních prostředích.
  - pro klienty v hotelech, motelech a ostatních obytných prostorech.
  - pro klienty v penzionech;
  - pro catering a ostatní podobná prostředí.
- Pokud zásuvka neodpovídá zástrčce chladničky, musí ji vyměnit výrobce, jeho servis nebo obdobně kvalifikované osoby, aby se tak předešlo nebezpečí.
- Speciálně uzemněná zástrčka byla připojena k napájecímu kabelu vaší chladničky. Tato zástrčka musí být použita se speciálně uzemněnou zástrčkou s 16 ampéry. Nemáte-li doma takovou zástrčku, nechte ji nainstalovat autorizovaným elektrikářem.
- Tento spotřebič mohou používat děti starší 8 let a osoby s omezenými tělesnými, smyslovými nebo mentálními schopnostmi anebo osoby bez příslušných znalostí a zkušeností, pokud jsou pod dozorem nebo byly poučeny o bezpečném užívání



tohoto spotřebiče a chápou související nebezpečí. Děti si nesmí se spotřebičem hrát. Čištění a údržba nesmí být prováděny dětmi bez dohledu dospělé osoby.

- Děti ve věku od 3 do 8 let smí nakládat a vykládat chladicí spotřebiče. Děti nemají provádět údržbu nebo čištění spotřebiče, velmi malé děti (0 – 3 let) nemají používat spotřebič, malé děti (3 – 8 let) nemají používat spotřebič, pokud jsou bez stálého dozoru, starší děti (8 – 14 let) a lidé s omezenými fyzickými nebo duševními schopnostmi mohou používat spotřebiče bezpečně, pokud jsou pod dozorem nebo byli o bezpečném použití spotřebiče náležitě instruováni. Lidé s omezenými schopnostmi nesmí používat spotřebič, pokud nejsou pod stálým dozorem.
- Pokud je poškozený napájecí kabel, musí jej vyměnit výrobce, jeho servisní středisko nebo osoby podobně kvalifikované, aby se předešlo riziku.
- Tento spotřebič není určen k použití v nadmořských výškách nad 2000 m.

**Aby nedošlo ke kontaminaci jídla, dodržujte prosím následující pokyny:**

- Ponechání dveří v otevřeném stavu po dlouhou dobu může způsobit výrazný nárůst teploty uvnitř spotřebiče.
- Pravidelně očišťujte povrchy, které přichází do kontaktu s jídlem, a také přístupné odtokové systémy.

- Syrové maso a ryby uchovávejte v chladničce ve vhodných kontejnerech, aby nedocházelo k jejich kontaktu s jinými potravinami nebo ukápnutí na ně.
- Oddělení pro mražené potraviny označená dvěma hvězdičkami jsou vhodná pro uchovávání předem zmražených potravin, uchovávání nebo výrobu zmrzliny a výrobu ledových kostek.
- Oddělení označená jednou, dvěma nebo třemi hvězdičkami nejsou vhodná pro zmrazení čerstvého jídla.
- Pokud je chladnička ponechána po dlouhou dobu prázdná, je nutné ji vypnout, rozmrazit, očistit, osušit a ponechat dvířka otevřená, abyste zabránili tvorbě plísní uvnitř spotřebiče.

## 1.2 Upozornění ohledně instalace

Před prvním použitím chladničky s mrazničkou věnujte pozornost následujícím bodům:

- Provozní napětí vaší chladničky s mrazničkou je 220-240 V při 50Hz.
- Zástrčka musí být po instalaci snadno dostupná.
- Při prvním uvedení chladničky s mrazničkou do provozu se může objevit zápach. To je normální a zápach začne mizet, jakmile se chladnička s mrazničkou začne ochlazovat.
- Před připojením chladničky s mrazničkou se ujistěte, že údaje na typovém štítku (napětí a připojená zátěž) odpovídají údajům o napájení ze sítě. V případě pochybností se obraťte na kvalifikovaného elektrikáře.
- Zástrčku zapojte do zásuvky s účinným uzemněním. Není-li zásuvka uzemněna, nebo pokud zástrčka nepasuje, doporučujeme, abyste o pomoc požádali autorizovaného elektrikáře.
- Spotřebič musí být zapojen do řádně instalované zásuvky s pojistkou. Napájení (AC) a napětí musí odpovídat údajům na typovém štítku spotřebiče (typový štítek se nachází v levé vnitřní části spotřebiče).
- Neneseme zodpovědnost za škody, k nimž může dojít z důvodu neuzemněného použití.
- Chladničku s mrazničkou umístěte na místo, kde nebude vystavena přímému slunečnímu světlu.
- Chladnička s mrazničkou se nesmí nikdy používat venku nebo být vystavena dešti.
- Chladnička musí být umístěna minimálně 50 cm od trouby, plynové trouby nebo hořáků a musí být minimálně 5 cm od elektrické trouby.
- Když je vaše chladnička s mrazničkou umístěna blízko mrazáku, musí být mezi nimi vzdálenost minimálně 2 cm, aby se předešlo vzniku vlhkosti na vnějším povrchu.

- Kryt ani horní část chladničky s mrazničkou nezakrývejte pokrývkou. To ovlivní výkon vaší chladničky s mrazničkou.
- Požaduje se minimálně 150 mm volného prostoru nad vrchní částí spotřebiče. Na vrchní část spotřebiče nic nepokládejte.
- Na spotřebič nestavte těžké předměty.
- Spotřebič před použitím důkladně vyčistěte (viz Čištění a Údržba).
- Před uvedením chladničky s mrazničkou do provozu otřete všechny části roztokem teplé vody a lžičkou hydrogenuhlíčitanu sodného. Poté opláchněte čistou vodou a osušte. Po vyčištění všechny díly vraťte do chladničky s mrazničkou.
- Pomocí nastavitelných předních nožek se ujistěte, že je chladnička ve vodorovné poloze a stabilní. Nožky můžete upravit otočením v obou směrech. To musí být provedeno před vložením potravin do chladničky.
- Nainstalujte plastovou rozpěrku (na černé mřížce - kondenzátoru - vzadu) otočením o 90° jak je zobrazeno na obrázku, abyste předešli dotýkání kondenzátoru stěny.
- Vzdálenost mezi spotřebičem a zadní stěnou musí činit maximálně 75 mm.

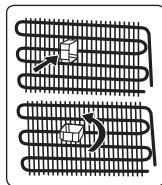

## 1.3 Během provozu

- Nepřipojujte chladničku k elektrické síti pomocí prodlužovacího kabelu.
- Nezapojujte do poškozených, opotřebených nebo starých zástrček.
- Netahejte, nelámejte ani nepoškozujte kabel.
- Nepoužívejte rozbočovače.
- Tento spotřebič je určen k použití dospělými osobami. Nedovolte dětem hrát si se spotřebičem ani se věšet za dveře.
- Nikdy se nedotýkejte napájecího kabelu / zástrčky mokryma rukama. Může to způsobit zkrat nebo úraz elektrickým

proudem.

- Nedávejte do oddělení na výrobu ledu skleněné lahve ani plechovky, protože by po zmrazení obsahu praskly.
- Nevkládejte do chladničky hořlavé nebo výbušné materiály. Nápoje s vysokým obsahem alkoholu umístěte svisle do chladicího oddílu a ujistěte se, že jsou jejich víčka pevně uzavřeny.
- Při odebrání ledu z oddělení na výrobu ledu se ho nedotýkejte. Led může způsobit popáleniny nebo řezné rány.
- Nedotýkejte se zmražených výrobků mokřýma rukama. Nejezte zmrzlinu ani kostky ledu bezprostředně po jejich vyjmutí z oddělení na výrobu ledu.
- Rozmražené potraviny znovu nezmrazujte. Mohlo by to způsobit zdravotní problémy, např. otravu jídlem.

### Staré a nefunkční chladničky

- Má-li vaše stará chladnička nebo mraznička zámek, odstraňte ho před likvidací neboť děti se do něj mohou zachytit a může dojít k nehodě.
- Staré chladničky a mrazničky obsahují izolační materiál a chladivo s CFC. Při likvidaci starých chladniček proto dávejte pozor, abyste nepoškodili životní prostředí.

### Prohlášení o shodě (CE)

Prohlašujeme, že naše výrobky splňují příslušné evropské směrnice, rozhodnutí a nařízení a požadavky uvedené v odkazovaných normách.

### Likvidace starého spotřebiče

Tento symbol uvedený na výrobku nebo na jeho obalu znamená, že s daným výrobkem nelze zacházet jako s běžným domácím odpadem. Místo toho musí být odevzdán na příslušném sběrném místě pro recyklaci elektrických a elektronických zařízení. Zajištěním správné likvidace tohoto výrobku pomůžete zabránit případným negativním dopadům na životní prostředí a lidské zdraví, které by jinak byly způsobeny nevhodnou likvidací výrobku. Podrobnější informace o recyklaci tohoto



produktu získáte na vašem místním úřadě, ve společnosti zajišťující likvidaci odpadu nebo v obchodě, ve kterém jste produkt zakoupili.

### Obaly a životní prostředí

Obalové materiály chrání váš spotřebič před poškozením, které může nastat během přepravy. Obalové materiály jsou šetrné k životnímu prostředí, protože jsou recyklovatelné. Použití recyklovaného materiálu snižuje spotřebu surovin, a proto snižuje produkci odpadu.





### Poznámky:

- Před instalací a použitím vašeho spotřebiče si pečlivě přečtěte návod k použití. Nezodpovídáme za škody způsobené špatným použitím.
- Řiďte se všemi pokyny na vašem spotřebiči a v návodu k použití a tento návod uchovejte na bezpečném místě, abyste mohli vyřešit problémy, k nimž může dojít v budoucnosti.
- Tento spotřebič je vyroben pro použití v domácnostech a lze ho použít pouze doma a pro specifikované účely. Nehodí se pro komerční použití. Na takové použití nebude uplatněna záruka a naše společnost neponese odpovědnost za případné ztráty.
- Tento spotřebič je vyrobený k použití v domácnostech a musí být použit pouze pro chlazení / skladování potravin. Není vhodný pro komerční nebo společné používání a/nebo pro skladování látek s výjimkou potravin. Naše společnost není odpovědná za jakékoli ztráty vzniklé nevhodným používáním spotřebiče.

## 2 POPIS SPOTŘEBIČE

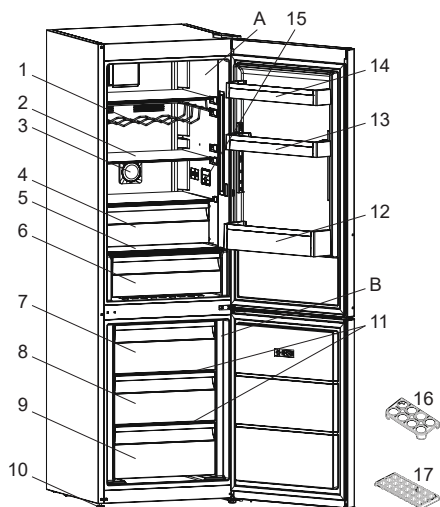
Tento spotřebič není určen k použití jako vestavěné zařízení.



 Tato prezentace je pouze informativní a týká se součástí spotřebiče.

Součásti se mohou lišit podle modelu spotřebiče.

A) Chladnička

B) Mraznička

- 1) Držák na víno \*
- 2) Poličky v chladničce
- 3) Ionizátor \*
- 4) Chiller (nulová zóna) \*
- 5) Kryt zásuvky na ovoce a zeleninu
- 6) Zásuvka na ovoce a zeleninu (crisper)
- 7) Horní košík v mrazničce
- 8) Prostřední košík v mrazničce
- 9) Spodní košík v mrazničce
- 10) Vyrovnávací nožky
- 11) Skleněné poličky v mrazničce
- 12) Polička na lahve
- 13) Polička ve dveřích (Nastavitelná polička ve dveřích \*)
- 14) Polička ve dveřích
- 15) Skříň termostatu / vnitřní displej
- 16) Držák na vejce
- 17) Zásobník na led

\* u některých modelů

### Obecné poznámky:

Oddělení pro čerstvé potraviny (Chladnička): Nejefektivnější využití energie je zajištěno při umístění zásuvek ve spodní části chladničky a rovnoměrném umístění polic, zatímco pozice košíků na dvířkách chladničky spotřebu energie neovlivňuje.

Oddělení pro zmrazené potraviny (Mraznička): Nejúčinnější využití energie je zajištěno v konfiguraci se zásuvkami a zásobníky ve skladové pozici.

## 2.1 Rozměry

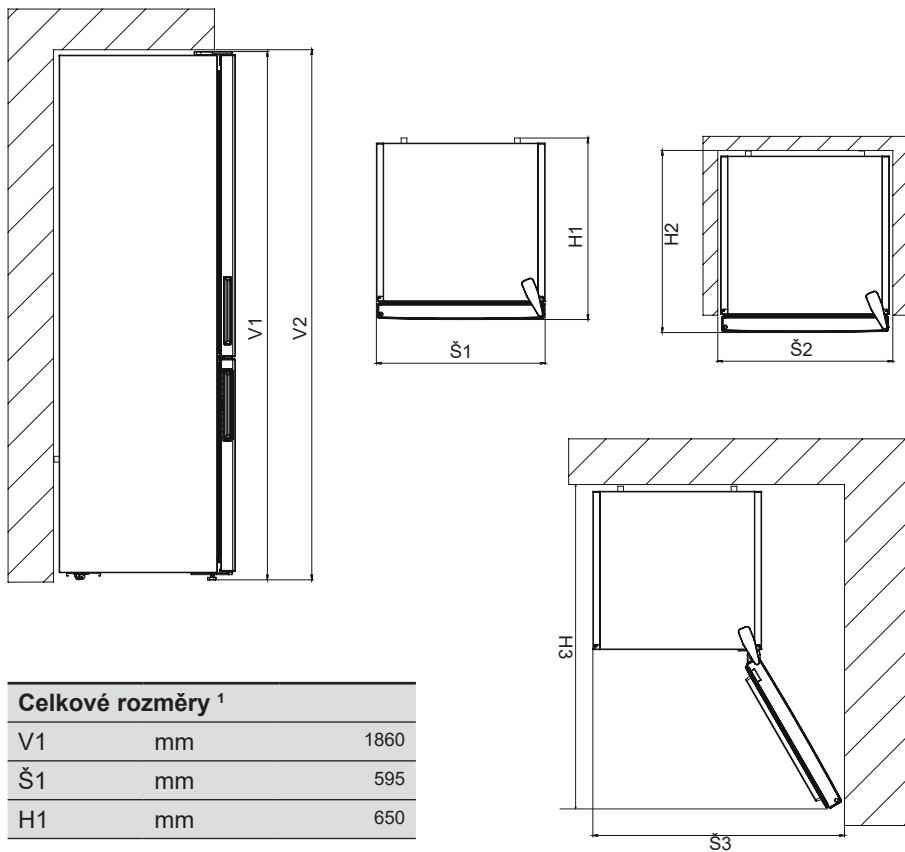

<b>Celkové rozměry <sup>1</sup></b>		
V1	mm	1860
Š1	mm	595
H1	mm	650

<b>Prostor vyžadovaný v provozu <sup>2</sup></b>		
V2	mm	2010
Š2	mm	695
H2	mm	744,1

<b>Celkový prostor vyžadovaný v provozu <sup>3</sup></b>		
Š3	mm	981,6
H3	mm	1243,5

## 3 POUŽÍVÁNÍ SPOTŘEBIČE

### 3.1 Informace o technologii chlazení nové generace

Chladničky s technologií chlazení nové generace mají jiný provozní systém v porovnání se statickými chladničkami. U jiných (statických) chladniček se může v prostoru mrazničky hromadit led, což je způsobeno otevíráním dveří a vlhkostí v potravinách. U těchto chladniček je nutné pravidelné odmrazování; chladnička se musí vypnout, zmrazené potraviny přesunout do vhodné nádoby a led, který se v mrazničce vytvořil, se musí odstranit.

V chladničkách s technologií chlazení nové generace ventilátor dodává rovnoměrně suchý a studený vzduch do chladničky a mrazničky. Studený vzduch ochladí potraviny rovnoměrně a ke hromadění vlhkosti a tvoření ledu nedochází.

V prostoru chladničky je vzduch foukaný ventilátorem umístěným v horní části chladničky ochlazován při průchodu mezerou za větracím potrubím. Současně je vzduch vyfukován z ventilačních otvorů a rovnoměrně šíří chladný vzduch v chladničce.

Mezi mrazničkou a chladničkou žádný vzduch neprochází, a proto nedochází ke směšování pachů.

Chladnička s technologií chlazení nové generace vám tak poskytuje snadné použití, obrovský objem a estetický vzhled.

### 3.2 Displej a ovládací panel

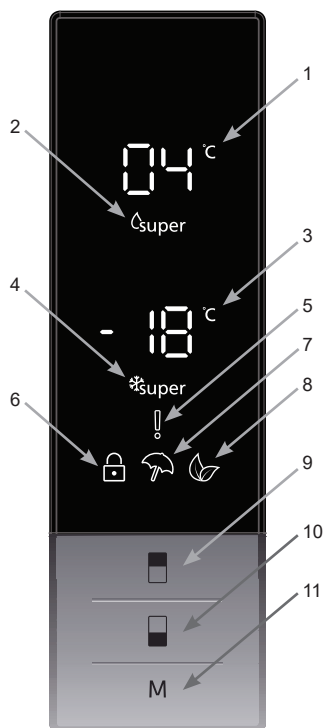

#### Používání ovládacího panelu

1. Displej nastavení hodnoty chladicího prostoru.
2. Kontrolka režimu super chlazení.
3. Hodnota nastavená v mrazničce.
4. Kontrolka režimu super mrazení.
5. Symbol upozornění.
6. Symbol dětského zámku.
7. Symbol režimu dovolené.
8. Symbol úsporného režimu.
9. Umožní nastavení hodnoty chladničky tak, aby ji bylo možné upravit a v případě potřeby bylo možné provést aktivaci režimu super chlazení. Chladnička může být nastavena na 8, 6, 5, 4, 2 °C a režim super chlazení.
10. Umožní nastavení hodnoty mrazničky tak, aby ji bylo možné upravit a v případě potřeby bylo možné provést aktivaci režimu super mrazení. Mraznička může být nastavena na -16,

-18, -20, -22, -24 °C anebo na režim super mrazení.

11. Aktivuje režimy (úsporný, dovolená), je-li třeba.

### 3.3 Obsluha mrazicího prostoru vaší chladničky

#### Osvětlení (je-li k dispozici)

Když je produkt poprvé zapojen do sítě, vnitřní osvětlení se může kvůli testům otevírání opozdit o 1 minutu.

#### 3.3.1 Režim super mrazení

##### Účel

- Ke zmrazení velkého množství potravin, které se nevejde do přihrádky super mrazení.
- Ke zmrazení připraveného jídla.
- K rychlému zmrazení čerstvých potravin, aby se zachovala jejich čerstvost.

##### Jak ho lze použít?

Stiskněte tlačítko nastavení mrazničky, dokud se na displeji nezobrazí symbol super mrazení. Ozve se pípnutí. Režim bude nastaven.

##### Během tohoto režimu:

- Můžete nastavit teplotu v mrazničce a režim super chlazení. V takovém případě režim super mrazení pokračuje.
- Ekonomický režim a režim Dovolená nelze vybrat.
- Režim super mrazení lze zrušit výběrem stejné možnosti.

##### Poznámky:

- Maximální množství čerstvých potravin (v kg), které lze zmrazit během 24 hodin, je uvedeno na štítku spotřebiče.
- Abyste dosáhli optimálního výkonu spotřebiče při maximální kapacitě mrazničky, nastavte spotřebič na spuštění režimu super mrazení 24 hodin před vložením potravin do mrazničky.



- Režim super mrazení se automaticky zruší ve třech případech: po 24 hodinách, v závislosti na teplotě okolí, nebo až mraznička dosáhne dostatečně nízké teploty.

#### 3.3.2 Režim super chlazení

##### Účel

- Schladit a uskladnit velké množství potravin v lednici.
- Rychle schladit nápoje.

##### Jak ho lze použít?

Stiskněte tlačítko nastavení, dokud se na obrazovce nezobrazí symbol super chlazení. Ozve se pípnutí. Režim bude nastaven.

##### Během tohoto režimu:

- Můžete nastavit teplotu v mrazničce a režim super mrazení. V takovém případě režim super chlazení pokračuje.
- Ekonomický režim a režim Dovolená nelze vybrat.
- Režim super chlazení lze zrušit stejným postupem, jako byl proveden výběr.





### 3.3.3 Úsporný režim Eco

#### Účel

Úspora energie. Během období snížené potřeby používání (otevírání dveří) nebo v případě nepřítomnosti, jako je dovolená, program Eco zajišťuje optimální teplotu a zároveň šetří energií.

#### Jak ho lze použít?

- Stisknete tlačítko „REŽIM“, dokud se neobjeví symbol úsporného režimu.
- Nedojde-li k stisknutí žádného tlačítka po dobu 1 sekundy. Režim bude nastaven. Symbol úsporného režimu 3x zabliká. Když je režim nastavený, ozve se pípnutí.
- Teploty v segmentech chladničky a mrazničky zobrazí „E“.
- Symbol úsporného režimu a E budou svítit, dokud režim nebude zrušen.



#### Během tohoto režimu:

- Lze provést nastavení mrazničky. Když je úsporný režim zrušen, vybrané hodnoty nastavení zůstanou stejné.
- Lze provést nastavení chladničky. Když je úsporný režim zrušen, vybrané hodnoty nastavení zůstanou stejné.
- Vybrat lze režimy super chlazení a super mrazení. Úsporný režim se automaticky zruší a vybraný režim se aktivuje.
- Po zrušení úsporného režimu lze vybrat režim dovolená. Potom se aktivuje vybraný model.
- Pro zrušení budete muset stisknout tlačítko režimu.

### 3.3.4 Režim Holiday

#### Jak ho lze použít?

- Stisknete tlačítko „REŽIM“, dokud se neobjeví symbol režimu dovolená.
- Nedojde-li k stisknutí žádného tlačítka po dobu 1 sekundy. Režim bude nastaven. Symbol režimu dovolená 3x zabliká. Když je režim nastavený, ozve se pípnutí.
- Teplota v chladničce se zobrazí jako „--“.
- Symbol režimu dovolená a „--“ budou svítit, dokud režim nebude zrušen.



#### Během tohoto režimu:

- Lze provést nastavení mrazničky. Když bude režim dovolená zrušen, vybrané hodnoty nastavení zůstanou stejné.
- Lze provést nastavení chladničky. Když bude režim dovolená zrušen, vybrané hodnoty nastavení zůstanou stejné.
- Vybrat lze režimy super chlazení a super mrazení. Režim dovolená se automaticky zruší a vybraný režim se aktivuje.
- Úsporný režim lze vybrat po zrušení režimu dovolená. Potom se aktivuje vybraný model.
- Pro zrušení budete muset stisknout tlačítko režimu.

### 3.3.5 Režim chlazení nápojů

#### Účel

Tento režim se používá k chlazení nápojů během nastaveného času.

#### Jak ho lze použít?

- Tlačítko mrazicího prostoru stiskněte a podržte 3 sekundy.
- Na displeji nastavení hodnoty mrazničky se objeví speciální symbol a na displeji nastavení hodnoty chladničky bude blikat 05.
- Stisknutím tlačítka chladničky nastavte čas (05 - 10 - 15 - 20 - 25 - 30 minut).
- Když vyberete čas, čísla na obrazovce 3x zablikají a ozve se pípnutí.
- Nedojde-li ke stisknutí tlačítka během 2 sekund, čas se nastaví.
- Nastavený čas se začne minutu po minutě odpočítávat.
- Na displeji bude blikat zbývající čas.
- Chcete-li tento režim zrušit, stiskněte tlačítko nastavení mrazničky na 3 sekundy.



### 3.3.6 Režim spořič obrazovky

#### Účel

Tento režim šetří energii vypnutím všech světylek ovládacího panelu, panel aktivní.

#### Jak ho používat?

- Režim spořiče obrazovky se automaticky aktivuje po 30 sekundách.
- Pokud stisknete libovolné tlačítko, když je vypnuté osvětlení ovládacího panelu, na displeji se objeví aktuální nastavení, které vám umožní provést libovolnou změnu.
- Pokud nezrušíte spořič



obrazovky nebo po dobu 30 sekund nestlačíte žádné jiné tlačítko, ovládací panel zůstane vypnutý.

#### Deaktivace režimu spořič obrazovky

- Režim spořiče obrazovky zrušíte tak, že nejprve stisknete jakékoli tlačítko, čímž aktivujete tlačítka, a poté znovu stisknete a podržíte tlačítko režimu po dobu 3 vteřin.
- Pokud stisknete a podržíte tlačítko režimu po dobu 3 sekund, znovu aktivujete režim spořič obrazovky.

#### Poznámky:

- Když je režim spořiče obrazovky aktivní, můžete rovněž aktivovat dětský zámek.
- Nedojde-li k stisknutí žádného tlačítka během 5 sekund po aktivaci dětského zámku, světla na ovládacím panelu se vypnou. Po stisknutí jakéhokoliv tlačítka uvidíte poslední nastavení a zvolený režim. Dokud je ovládací panel rozsvícen, můžete zrušit dětský zámek podle pokynů týkajících se tohoto režimu.

### 3.3.7 Funkce dětského zámku

#### Účel

Dětský zámek lze aktivovat, aby se zabránilo náhodným nebo nechtěným změnám v nastavení spotřebiče.

#### Aktivace dětského zámku

Na 5 sekund současně stiskněte tlačítka mrazničky a chladničky.

#### Deaktivace dětského zámku

Na 5 sekund současně stiskněte tlačítka mrazničky a chladničky.

 Dětský zámek se rovněž deaktivuje, je-li přerušeno napájení nebo je-li chladnička odpojena.

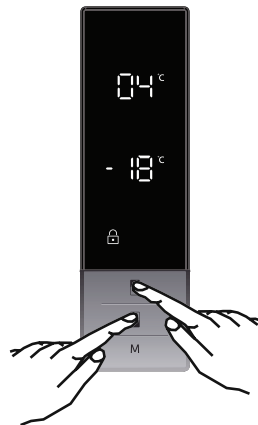

### 3.4 Nastavení teploty

#### 3.4.1 Nastavení teploty mrazicího prostoru

- Výchozí teplota mrazničky je nastavena na  $-18\text{ }^{\circ}\text{C}$ .
- Jednou stiskněte tlačítko nastavení mrazicího prostoru.
- Když poprvé stisknete toto tlačítko, na obrazovce se rozblíká poslední nastavená hodnota.
- Při každém stisknutí tlačítka se nastaví nižší teplota ( $-16\text{ }^{\circ}\text{C}$ ,  $-18\text{ }^{\circ}\text{C}$ ,  $-20\text{ }^{\circ}\text{C}$ ,  $-22\text{ }^{\circ}\text{C}$ ,  $-24\text{ }^{\circ}\text{C}$ , režim super mrazení).
- Když stisknete tlačítko nastavení mrazničky, dokud se nezobrazí symbol super mrazení, a nestisknete žádné tlačítko během 1 sekundy, symbol super mrazení se rozblíká.
- Pokud budete tisknout tlačítko dál, restartuje se od  $-16\text{ }^{\circ}\text{C}$ .
- Hodnota teploty zvolená před režimem Dovolena, Super mrazení nebo Úsporný režim se aktivuje a zůstane stejná i po ukončení daného režimu. Spotřebič nadále funguje s touto hodnotou.



#### 3.4.2 Nastavení teploty chlazení

- Výchozí teplota chladičícího prostoru je nastavena na  $+4\text{ }^{\circ}\text{C}$ .
- Jednou stiskněte tlačítko chladičícího prostoru.
- Při prvním stisknutí tlačítka je poslední hodnota, která se zobrazí na kontrolce, hodnota nastavení chladičícího prostoru.
- Při každém stisknutí tlačítka se nastaví nižší teplota ( $+8\text{ }^{\circ}\text{C}$ ,  $+6\text{ }^{\circ}\text{C}$ ,  $+5\text{ }^{\circ}\text{C}$ ,  $+4\text{ }^{\circ}\text{C}$ ,  $+2\text{ }^{\circ}\text{C}$ ,

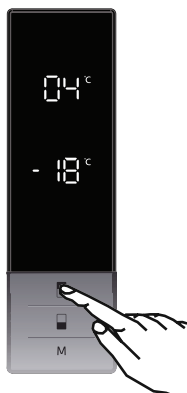

režim super chlazení).

- Když stisknete tlačítko nastavení chladičícího prostoru, dokud se nezobrazí symbol super chlazení, a nestisknete žádné tlačítko během 1 sekundy, symbol super chlazení se rozblíká.
- Pokud stisknete toto tlačítko znovu, nastavování teploty se vrátí na  $+8\text{ }^{\circ}\text{C}$ .
- Hodnota teploty zvolená před režimem Dovolena, Super mrazení nebo Úsporný režim se aktivuje a zůstane stejná i po ukončení daného režimu. Spotřebič nadále funguje s touto hodnotou.

#### Doporučená nastavení teploty mrazicího a chladičícího prostoru

Mrazicí prostor	Chladičící prostor	Poznámky
$-18\text{ }^{\circ}\text{C}$	$4\text{ }^{\circ}\text{C}$	Pro pravidelné použití a nejlepší výkonost.
$-20\text{ }^{\circ}\text{C}$ , $-22\text{ }^{\circ}\text{C}$ nebo $-24\text{ }^{\circ}\text{C}$	$4\text{ }^{\circ}\text{C}$	Doporučuje se, pokud teplota okolí překročí $30\text{ }^{\circ}\text{C}$ .
SF	$4\text{ }^{\circ}\text{C}$	Toto nastavení použijte, chcete-li potraviny rychle zmrazit.
$-18\text{ }^{\circ}\text{C}$ , $-20\text{ }^{\circ}\text{C}$ , $-22\text{ }^{\circ}\text{C}$ nebo $-24\text{ }^{\circ}\text{C}$	$2\text{ }^{\circ}\text{C}$	Tato nastavení teploty lze použít, je-li okolní teplota vysoká nebo pokud se domníváte, že chladičící prostor není dostatečně vychlazený, protože se dvířka často otevírají.
$-18\text{ }^{\circ}\text{C}$ , $-20\text{ }^{\circ}\text{C}$ , $-22\text{ }^{\circ}\text{C}$ nebo $-24\text{ }^{\circ}\text{C}$	SC	Je třeba použít, je-li prostor chladičícího prostoru přeplněný jídlem nebo potřebujete-li provést rychlé zchlazení potravin.

#### 3.4.3 Funkce alarmu – Otevřená dvířka

Pokud dveře chladičícího prostoru zůstanou otevřené déle než 2 minuty, chladičícího prostoru dvakrát zapípá.

#### 3.5 Upozornění při nastavení teploty

- Vaše chladičícího prostoru je navržena tak, aby

pracovala v intervalech uvedených ve standardech, v souladu s třídou uvedenou na informačním štítku. Nedoporučuje se, abyste chladničku spouštěli v prostředí mimo uvedené teplotní intervaly. To by ovlivnilo účinnost chlazení.

- Nastavení teploty musí být provedeno v souladu s frekvencí otevírání dveří, množstvím potravin uložených v chladničce a okolní teplotou.
- Při prvním zapnutí nechte chladničku běžet 24 hodin, aby dosáhla provozní teploty. Během této doby neotvírejte dveře a neskladujte uvnitř velké množství potravin.
- Funkce 5minutového zpoždění je aktivní, aby se zabránilo poškození kompresoru vašeho spotřebiče při připojování nebo odpojování od sítě nebo při výpadku energie. Vaše chladnička začne fungovat normálně po 5 minutách.

#### Klimatická třída a význam:

**T (tropická):** Tato chladnička je určena k použití při okolní teplotě od 16 °C do 43 °C.

**ST (subtropická):** Tato chladnička je určena k použití při okolní teplotě od 16 °C do 38 °C.

**N (normální):** Tato chladnička je určena k použití při okolní teplotě od 16 °C do 32 °C.

**SN (subnormální):** Tato chladnička je určena k použití při okolní teplotě od 10 °C do 32 °C.

#### Důležité pokyny k instalaci

Tento spotřebič je určen pro provoz v obtížných klimatických podmínkách a je vybaven technologií 'Freezer Shield' (mrazící kryt), která zajišťuje, aby se zmrzlé jídlo v mrazničce nerozmrazilo, i když klesne teplota v okolí spotřebiče na -15 °C. Z toho vyplývá, že můžete nainstalovat spotřebič v nevytopené místnosti, aniž byste se museli obávat, že se zmrazené jídlo v mrazničce pokazí. Jakmile se okolní teplota vrátí do normálu, můžete pokračovat v používání spotřebiče, jako obvykle.

### 3.6 Příslušenství

**Vizuální a textové popisy na částí s příslušenstvím se mohou lišit podle modelu vašeho spotřebiče.**

#### 3.6.1 Zásobník na led (u některých modelů)

- Naplňte přihrádku na led vodou a vložte ji do prostoru mrazničky.
- Poté, co se voda zcela změní na led, můžete kostky ledu vyjmout z přihrádky podle následujícího obrázku.

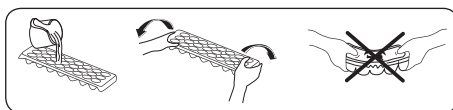

#### 3.6.2 Mraznička – box

Box v mrazničce umožňuje jednodušší přístup k uloženým potravinám.

(Obrázky jsou pouze ilustrační)

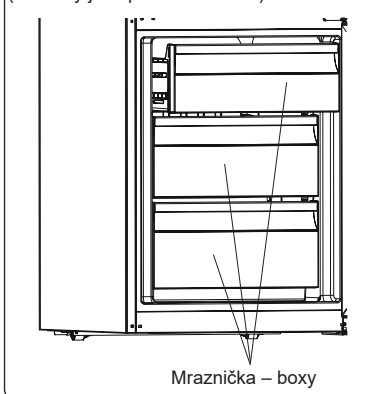

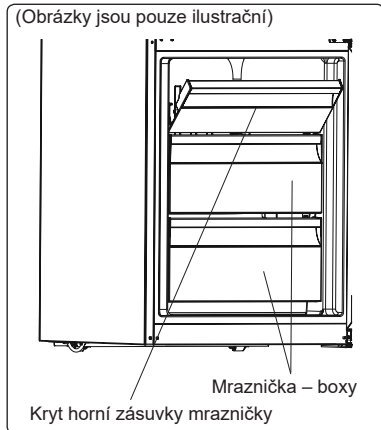

nebo



### Vyjmutí boxu:

- Box vysuňte co nejdále to jde.
- Přední část boxu zdvihněte a vysuňte.

 Pro opětovné vložení boxu proveďte obrácené kroky.

 Při vyjímání boxu vždy používejte rukojeť.

### 3.6.3 Chladicí zásuvka (u některých modelů)

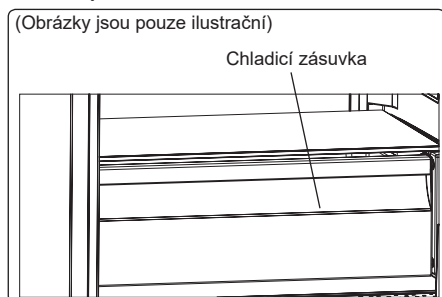

Uchování potravin v chilleru namísto jiných prostorů mrazničky nebo chladničky umožní, aby si potraviny zachovaly svoji čerstvost a chuť, zatímco si uchovají i svůj čerstvý vzhled. Když se chiller zašpiní, vyjměte zásuvku a umyjte ji.

(Voda zamrzá při teplotě 0°C, ale pokrmy a potraviny obsahující sůl nebo cukr zamrzají při nižších teplotách).

Chiller se obvykle používá ke skladování syrové ryby, nakládaných pokrmů, rýže atd.

 **Neumíst'ujte do chilleru jídlo, které chcete zmrazit nebo nádoby na**

## výrobu ledu.

### 3.6.4 Otočný regulátor (U některých modelů)

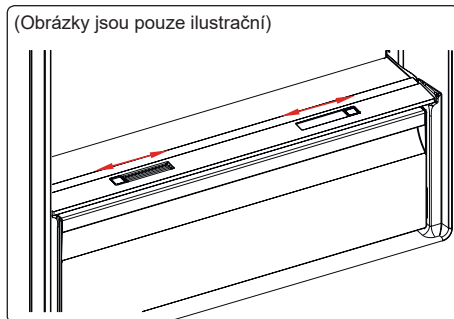

nebo

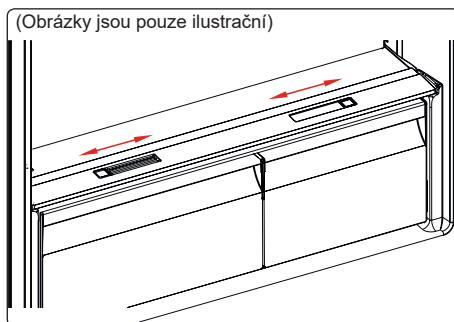

V případě, že je zásobník na zeleninu plný, lze otevřít otočný regulátor na přední straně zásobníku. Umožní to přívod čerstvého vzduchu do zásobníku a kontrolu vlhkosti, čímž se prodlouží trvanlivost potravin. Otevřete otočný regulátor na zadní straně poličky v případě vzniku kondenzátu na skleněné polici.

**Vizuální a textové popisy na částí s příslušenstvím se mohou lišit podle modelu vašeho spotřebiče.**

## 4 SKLADOVÁNÍ POTRAVIN

### 4.1 Chladnička

Za běžných podmínek stačí nastavit teplotu chladicí části na +4 nebo +6 °C.

- Abyste snížili vlhkost a následnou tvorbu námrazy, nikdy neumísťujte kapaliny do neutěsněných nádob. Námraza má tendenci hromadit se v nejchladnějších částech výparníku a proto je třeba provádět častější odmrazování.
- Vařené pokrmy musí zůstat zakryté, když jsou uloženy v lednici. Do chladničky nevkládejte teplá jídla. Vložte je do chladničky, až když vychladnou, v opačném případě se zvýší teplota / vlhkost uvnitř chladničky, čímž se sníží její účinnost.
- Zajistěte, aby žádné předměty nebyly v přímém kontaktu se zadní stěnou spotřebiče, protože by se mohla vytvářet námraza a obal by se přilepil na stěnu. Dveře chladničky příliš často neotevírejte.
- Doporučujeme, aby maso a ryby byly volně zabaleny a uloženy na skleněné polici těsně nad zásuvkou na zeleninu, kde je chladnější vzduch, protože to zajišťuje nejlepší podmínky skladování.
- Ovoce a zeleninu uchovávejte v crisperu (zásuvka na ovoce a zeleninu).
- Skladování ovoce a zeleniny odděleně pomáhá tomu, aby zelenina citlivá na etylén (listová zelenina, brokolice, mrkev, atd.) nebyla ovlivněna ovocem, které etylén uvolňuje (banány, broskve, meruňky, fíky atd.).
- Do chladničky nesmíte vkládat vlhkou zeleninu.
- Délka skladování všech potravin závisí na počáteční kvalitě potravin a nepřerušovaném chladícím cyklu před skladováním v chladničce.
- Voda vytékající z masa může kontaminovat jiné produkty v chladničce. Maso musíte zabalit a jakoukoli kontaminaci vyčistit.
- Potraviny nevkládejte před otvory pro

proudění vzduchu.

- Balené potraviny spotřebujte před doporučeným datem expirace.
- Dbejte na to, aby potraviny nepřišly do kontaktu se snímačem teploty, který je umístěn v prostoru chladničky, za účelem udržování optimální teploty.
- Za normálních pracovních podmínek postačí nastavit teplotu chladničky na +4 °C.
  - Teplota chladicího oddílu by měla být v rozmezí 0–8 °C, čerstvé potraviny jsou při teplotě pod 0 °C ledové a hnijí a při teplotě nad 8 °C se zvyšuje množství bakterií a potraviny se kazí.
  - Nevkládejte do chladničky horká jídla, nechte je zchladnout na pokojovou teplotu. Horká jídla zvyšují teplotu chladničky a mohou způsobit otravu jídlem nebo zbytečné zkažení potravin.
  - Maso, ryby a podobné potraviny by měly být skladovány v chilleru a zelenina v přihrádce na zeleninu (pokud je k dispozici).
  - Aby se zabránilo křížové kontaminaci, neuchovávejte masné výrobky s ovocem a zeleninou.
  - Potraviny v chladničce mají být uchovávány v uzavřených nádobách nebo v jiných vhodných obalech tak, aby do chladničky neuvolňovaly pachy a vlhkost.

Níže uvedená tabulka slouží jako stručný průvodce, který vám ukáže nejučinnější způsob, jak uložit hlavní skupiny potravin do chladničky.

Potraviny	Maximální délka skladování	Jak a kde ukládat
Ovoce a zelenina	1 týden	Zásuvka na zeleninu
Maso a ryby	2–3 dny	Zabalte do plastové fólie, sáčků nebo do vložte nádoby na maso a uložte na skleněnou polici
Čerstvý sýr	3–4 dny	Na určenou polici ve dveřích

Potraviný	Maximální délka skladování	Jak a kde ukládat
Máslo a margarín	1 týden	Na určenou polici ve dveřích
Produkty v lahvích, například mléko a jogurt	Do expirace doporučené výrobcem	Na určenou polici ve dveřích
Vejsce	1 měsíc	Na polici určené pro vejce
Vařené potraviny	2 dny	Všechny policičky

#### POZNÁMKA:

 Brambory, cibule a česnek se v chladničce nesmí skladovat.

## 4.2 Mrazicí prostor

Za běžných provozních podmínek stačí nastavit teplotu mrazicí části na -18 nebo -20 °C.

- Mraznička se používá pro skladování mražených potravin, zmrazování čerstvých potravin a výrobu kostek ledu.
- Potraviny v tekuté formě by měly být zmrazeny v plastových kelímcích a jiné potraviny by měly být zmrazeny v plastových fóliích nebo sáčcích. Zabalte a řádně utěsněte čerstvé potraviny, to znamená, že obal by měl být vzduchotěsný a neměl by prosakovat. Ideální jsou speciální sáčky do mrazničky, alobal, polyetylenové sáčky a plastové nádoby.
- Čerstvé potraviny nekládejte do blízkosti zmražených potravin, neboť by mohlo dojít k rozmrazení potravin.
- Před zmrazením čerstvých potravin je rozdělíte na porce, které lze najednou spotřebovat.
- Potraviny po rozmrazení spotřebujte během krátké doby.
- Při skladování mražených potravin vždy dodržujte pokyny výrobce na obalu. Nejsou-li uvedeny žádné informace, potraviny nesmí být skladovány déle než

3 měsíce od data nákupu.

- Když koupíte zmrazené potraviny, zkontrolujte, zda byly zmrazeny při vhodných podmínkách a balení není poškozené.
- Zmrazené potraviny by měly být přepravovány ve vhodných nádobách a umístěny co nejdříve do mrazničky.
- Nekupujte mražené potraviny, pokud obal vykazuje známky vlhkosti nebo neobvyklé nafouknutí. Je pravděpodobné, že byly skladovány při nevhodné teplotě a stav obsahu se zhoršil.
- Délka uskladnění mražených potravin závisí na pokojové teplotě, nastavení termostatu, na tom, jak často se dvířka otevírají, jaký typ potravin to je a jaká je doba nutná pro přepravu výrobku z obchodu k vám domů. Vždy dodržujte pokyny na obalu a nikdy nepřekračujte maximální uvedenou délku uskladnění.
- Pokud zůstanou dveře mrazničky delší dobu otevřené nebo nejsou správně zavřené, vytvoří se námraza, která může bránit účinné cirkulaci vzduchu. Chcete-li problém vyřešit, odpojte mrazničku a počkejte, až se odmrazí. Po úplném odmrazení mrazničku vyčistěte.
- Objem mrazničky uvedený na štítku nezahrnuje zásuvky, kryty atd.
- Rozmrazené potraviny znovu nezmrázujte. Mohlo by vám to způsobit zdravotní problémy, např. otravu jídlem.

**POZNÁMKA:** Pokud se pokusíte otevřít dveře mrazničky ihned po jejich zavření, zjistíte, že se snadno neotevřou. To je normální. Jakmile je dosaženo rovnováhy, dveře se snadno otevřou.

- Chcete-li využít maximální kapacitu prostoru mrazničky, použijte skleněné police v horní a střední části a dolního koše ve spodní části.

 Níže uvedená tabulka slouží jako stručný průvodce, který vám ukáže nejúčinnější způsob, jak uložit hlavní skupiny potravin do mrazničky.

Maso a ryby	Příprava	Maximální délka skladování (měsíce)
Steak	Zabalte do fólie	6–8
Jehněčí maso	Zabalte do fólie	6–8
Telecí pečeně	Zabalte do fólie	6–8
Telecí kostky	Na malé kousky	6–8
Jehněčí kostky	Kousky	4–8
Mleté maso	V balíčcích, bez koření	1–3
Droby (kousky)	Kousky	1–3
Boloňský salám	Musí být zabalený, i když je v obalu	
Kuře a krůta	Zabalte do fólie	4–6
Husa a kachna	Zabalte do fólie	4–6
Jelen, zajíc, divoký kanec	Ve 2,5 kg porcích nebo jako filety	6–8
Čerstvé ryby (losos, kapr, sumec)	Po očištění a vykuchání rybu opláchněte a osušte. Je-li třeba, odřízněte ocasní ploutev a hlavu.	2
Libové ryby (okoun, platýs, kambala)		4
Tučné ryby (tuňák, makrela, luřara, ančovičky)		2–4
Koryši	Očištěné a v sáčku	4–6
Kaviár	Ve vlastním obalu, nebo v hliníkové nebo plastové nádobě	2–3
Šneci	Ve slané vodě, nebo v hliníkové nebo plastové nádobě	3



**POZNÁMKA:** Maso by mělo být po rozmrazení uvařeno. Pokud se maso po rozmrazení neuvaří, nesmí být znovu zmrazeno.

Zelenina a ovoce	Příprava	Maximální délka skladování (měsíce)
Fazolové lusky a fazole	Omyjte, nakrájejte na malé kousky a uvařte ve vodě	10–13
Fazole	Propláchněte a uvařte ve vodě	12
Zelí	Očistěte a uvařte ve vodě	6–8
Mrkev	Očistěte, nakrájejte na plátky a uvařte ve vodě	12
Paprika	Odstraňte stopku, rozřízněte na poloviny, vyjměte semínka a uvařte ve vodě	8–10
Špenát	Propláchněte a uvařte ve vodě	6–9
Květák	Odstraňte listy, květák nakrájejte na kousky, na chvíli ponořte do vody s několika kapkami citrónu	10–12
Lilek	Po omytí nakrájejte na 2 cm kousky	10–12
Kukuřice	Očistěte a zabalte jako klas nebo zrna	12
Jablko a hruška	Oloupejte a nakrájejte	8–10
Meruňka a broskev	Rozkrojte na poloviny a vyjměte pecku	4–6





Zelenina a ovoce	Příprava	Maximální délka skladování (měsíce)
Jahoda a borůvka	Omyjte a opláchněte	8–12
Vařené ovoce	Do nádoby přidejte 10 % cukru	12
Švestka, třešně, višně	Omyjte a očistěte	8–12

	Maximální délka skladování (měsíce)	Délka rozmrazování při pokojové teplotě (hodiny)	Délka rozmrazování v troubě (minuty)
Chléb	4–6	2–3	4–5 (220–225 °C)
Sušenky	3–6	1–1,5	5–8 (190–200 °C)
Pečivo	1–3	2–3	5–10 (200–225 °C)
Koláč	1–1,5	3–4	5–8 (190–200 °C)
Listové těsto	2–3	1–1,5	5–8 (190–200 °C)
Pizza	2–3	2–4	15–20 (200 °C)

Mléčné produkty	Příprava	Maximální délka skladování (měsíce)	Skladovací podmínky
Balené (homogenizované) mléko	Ve vlastním obalu	2–3	Čisté mléko – ve vlastním obalu
Sýr – vyjma tvarohu	Na plátky	6–8	Pro krátkodobé skladování lze použít původní obal. Pro dlouhodobější skladování je třeba ho zabalit do fólie.
Máslo, margarín	Ve vlastním obalu	6	

## 5 ČIŠTĚNÍ A ÚDRŽBA

-  Spotřebič před čištěním odpojte od napájení.
-  Spotřebič nečistěte tekoucí vodou.
-  K čištění spotřebiče nepoužívejte abrazivní prostředky, čisticí prostředky ani mýdla. Po umytí opláchněte čistou vodou a pečlivě vysušte. Po dokončení čištění znovu zapojte spotřebič do elektrické sítě, suchýma rukama.

- Dbejte na to, aby čisticí voda nevnikla do krytu žárovky a dalších elektrických součástí.
- Prostor spotřebiče je nutno pravidelně čistit pomocí roztoku jedlé sody a vlažné vody.
- Příslušenství čistěte samostatně v ruce mýdlem a vodou. Neumývejte příslušenství v myčce nádobí.
- Kondenzátor čistěte kartáčem nejméně

dvakrát ročně. To vám pomůže ušetřit náklady na energii a zvýšit produktivitu.

 **Během čištění musí být spotřebič odpojen od napájení.**

### 5.1 Odmrazování

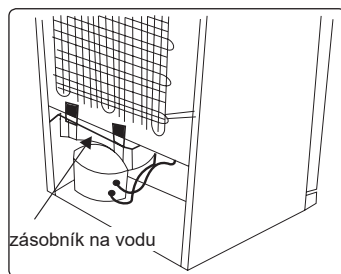

- Váš spotřebič provádí automatické odmrazování. Voda nahromaděná v důsledku odmrazování prochází skrz sběrač vody, stéká do zásobníku na vodu na zadní straně spotřebiče a tam se odpaří.

- Před čištěním zásobníku na vodu se ujistěte, že jste odpojili spotřebič od elektrické sítě.
- Zásobník na vodu vyjměte odstraněním šroubů (pokud má šrouby). V určených časových intervalech očistěte vodou s čisticím prostředkem. Zamezí se tím tvorbě pachů.

### Výměna LED osvětlení

Chcete-li vyměnit kteroukoli z LED diod, kontaktujte nejbližší autorizované servisní středisko.

 **Poznámka:** Počet a umístění LED pásků se může lišit v závislosti na modelu.

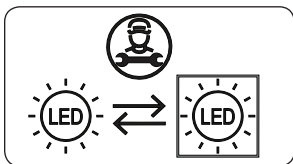

### Pokud je výrobek vybaven LED lampou

Tento výrobek obsahuje světelný zdroj energetické třídy <E>.

### Pokud je produkt vybaven LED páskami nebo LED kartami

Tento výrobek obsahuje světelný zdroj energetické třídy <F>.

## 6 DOPRAVA A PŘEMÍSTĚNÍ

### 6.1 Přeprava a přemístění

- Pro přemístění je třeba uchovat původní balení a pěnu (volitelné).
- Spotřebič musíte upevnit v obalu, pomocí pásů nebo silných kabelů a postupovat dle pokynů pro přepravu, které jsou na obalu.
- Při přemísťování nebo přepravě vyjměte všechny pohyblivé části nebo je připevněte do spotřebiče pomocí pásů, aby během přemísťování a přepravy nedošlo k nárazům.

 Spotřebič vždy přenášejte ve svislé poloze.

### 6.2 Přemístění dveří

- Jsou-li madla vašeho spotřebiče instalovaná z přední části dveří, nelze změnit směr otevírání dveří.
- Směr otevírání dveří lze změnit u modelů bez madel.
- Má-li být směr otevírání vašeho spotřebiče změněn, musíte kontaktovat nejbližší autorizované servisní středisko, a požádat o provedení změny směru otevírání.

## 7 NEŽ SE OBRÁTÍTE NA POPRODEJNÍ SERVIS

### Chyby

Chladnička vás varuje, pokud teplota v chladničce a mrazničce klesne na nesprávnou úroveň nebo když dojde k problému se spotřebičem. Výstražné kódy se zobrazí na mrazničce a chladničce .

TYP CHYBY	VÝZNAM	PROČ	CO DĚLAT
E01	Výstražný senzor		Zkontaktujte co nejdříve servis.
E02	Výstražný senzor		Zkontaktujte co nejdříve servis.
E03	Výstražný senzor		Zkontaktujte co nejdříve servis.
E06	Výstražný senzor		Zkontaktujte co nejdříve servis.
E07	Výstražný senzor		Zkontaktujte co nejdříve servis.
E08	Upozornění na nízké napětí	Elektrické napájení zařízení kleslo pod 170 V.	<p>- Nejedná se o selhání zařízení, tato chyba pomáhá, aby se zabránilo poškození kompresoru.</p> <p>- Napětí je třeba zvýšit zpět na požadovanou úroveň</p> <p>Pokud se toto varování neustále opakuje, je třeba zkontaktovat autorizovaného technika.</p>
E09	Mraznička není dostatečně vychlazená	Pravděpodobně z důvodu dlouhodobého výpadku napájení.	<ol style="list-style-type: none"> <li>1. Teplotu v mrazničce nastavte na nižší hodnoty nebo nastavte super mrazení. To by mělo odstranit oznámení chyby, jakmile bude požadována teplota dosažena. Zavřete dveře, aby se urychlil čas dosažení správné teploty.</li> <li>2. Vyjměte veškeré výrobky, které se během této chyby rozmrazily. Musíte je spotřebovat v krátkém časovém úseku.</li> <li>3. Do mrazničky nepřidávejte žádné čerstvé potraviny, dokud není dosažena správná teplota a chyba nezmizí.</li> </ol> <p>Pokud se toto varování neustále opakuje, je třeba zkontaktovat autorizovaného technika.</p>

TYP CHYBY	VÝZNAM	PROČ	CO DĚLAT
E10	Lednička není dostatečně vychlazená	<b>Pravděpodobně z důvodu:</b> - Dlouhodobého výpadku napájení. - Do ledničky bylo vloženo teplé jídlo.	1. Teplotu v ledničce nastavte na nižší hodnoty nebo nastavte super chlazení. To by mělo odstranit oznámení chyby, jakmile bude požadována teplota dosažena. Zavřete dveře, aby se urychlil čas dosažení správné teploty. 2. Prosim, uvolněte místo před otvory kanálu vzduchového rozvodu a vyhněte se umístění potravin v blízkosti senzoru. Pokud se toto varování neustále opakuje, je třeba zkontaktovat autorizovaného technika.

TYP CHYBY	VÝZNAM	PROČ	CO DĚLAT
E11	Příliš nízká teplota v ledničce	Různé	1. Zkontrolujte, zda je ukazatel režimu super chlazení aktivován. 2. Snižte teplotu v ledničce. 3. Zkontrolujte, zda jsou ventily průchozí a nejsou ucpané. Pokud se toto varování neustále opakuje, je třeba zkontaktovat autorizovaného technika.

Pokud narazíte na problém s vaším **spotřebičem**, před kontaktováním poprodejního servisu zkontrolujte následující položky.

### Váš spotřebič nefunguje

#### Zkontrolujte, zda:

- Je napájen
- Je zástrčka správně zasunuta do zásuvky
- Nepraskla síťová pojistka nebo pojistka zástrčky
- Není zásuvka vadná. Chcete-li to zkontrolovat, zapojte do stejné zásuvky další funkční zařízení.

### Výkon spotřebiče je slabý

#### Zkontrolujte, zda:

- Není spotřebič přetížený
- Jsou dveře řádně zavřené
- Na kondenzátoru není prach
- Vzadu a po stranách je dostatek místa.

### Váš spotřebič je při provozu hlučný

#### Normální zvuky

##### Praskání:

- Během automatického odmrazování

- Když se spotřebič zahřeje nebo zchladí (z důvodu expanze materiálu).

**Krátké praskání:** Tento zvuk zaslechnete když termostat zapne a vypne kompresor.

**Zvuk motoru:** Tento zvuk značí, že kompresor funguje normálně. Při prvním zapnutí může kompresor krátkodobě vydávat větší hluk.

**Zvuk bubláni a šplouchání:** Tento zvuk je způsoben průtokem chladiva v trubicích systému.

**Zvuk proudění vody:** Tento zvuk je způsoben vodou, která teče do odpařovací nádoby. Tento zvuk je během odmrazování normální.

**Zvuk větru:** U některých modelů chladnička vydává tento zvuk při normálním provozu, v důsledku cirkulace vzduchu.

### Okraje spotřebiče, které jsou v kontaktu se spojem dveří, jsou teplé

To je normální, zejména v létě (teplé období), povrchy, které jsou v kontaktu

se spojem dveří, se během provozu kompresoru zahřívají.

### **Uvnitř spotřebiče se hromadí vlhkost Zkontrolujte, zda:**

- Jsou všechny potraviny řádně zabalené. Jsou nádoby před vložením do spotřebiče suché.
- Dveře spotřebiče se často otevírají. Vlhkost v místnosti se při otevírání dveří dostane do spotřebiče. Vlhkost se hromadí rychleji, když dveře otevíráte častěji, zejména, je-li vlhkost v místnosti vysoká.

### **Dveře se neotevřou ani nezavřou správně**

#### **Zkontrolujte, zda:**

- Zavírání dveří brání potraviny nebo obaly
- Jsou spoje dveří opotřebované nebo poškozené
- Váš spotřebič je na rovném povrchu.

#### **Doporučení**

- Pokud je spotřebič vypnut nebo odpojen od elektrické sítě, počkejte nejméně 5 minut před připojením nebo opětovným spuštěním spotřebiče, aby nedošlo k poškození kompresoru.
- Pokud nebudete spotřebič používat delší dobu (např. během dovolené), odpojte jej od elektrické sítě. Spotřebič vyčistěte v souladu s pokyny v části „čištění“ a nechte dveře otevřené, abyste tak zabránili hromadění vlhkosti a zápachu.
- Pokud problém přetrvává i poté, co jste dodrželi všechny výše uvedené pokyny, obraťte se na nejbližší autorizovaný servis.
- Zakoupený spotřebič je určen pouze pro domácí použití. Nehodí se pro komerční použití. Pokud uživatel použije spotřebič způsobem, který je v rozporu s uvedenými funkcemi, zdůrazňujeme, že výrobce a prodejce nenesou zodpovědnost za žádnou opravu a selhání v rámci záručního období.

## **8 TIPY PRO ÚSPORU ENERGIE**

1. Umístíte spotřebič v chladném a dobře větraném prostoru, nikoli na přímém slunečním svitu či v blízkosti zdroje tepla (radiátoru nebo sporáku). Pokud tak neučiníte, použijte izolační desku.
2. Horké potraviny a nápoje nechte před vložením do spotřebiče vychladnout.
3. Pokud je to možné, potraviny nechte rozmrazit v chladničce. Nízká teplota zmrazených potravin pomůže zchladit prostor chladničky. To ušetří energii. Rozmrazování potravin mimo spotřebič způsobí ztráty energie.
4. Nápoje a jiné tekutiny by měly být ve spotřebiči zakryté. Pokud tomu tak není, vlhkost uvnitř spotřebiče se zvýší a spotřebič spotřebovává více energie. Nápoje a tekutiny rovněž zakryvejte kvůli zachování vůně a chuti.
5. Dveře nenechávejte dlouho otevřené ani je neotevírejte příliš často, neboť kvůli teplému vzduchu, který se do prostoru dostane, bude muset zbytečně často zapínat kompresor.
6. Udržujte kryty různých teplotních oddílů (příhrádka na zeleninu, chladicí prostor, pokud jsou k dispozici) uzavřené
7. Těsnění dveří musí být čisté a tvárné. V případech opotřebování těsnění vyměňte.

## **9 TECHNICKÉ ÚDAJE**

Technické údaje jsou uvedeny na typovém štítku uvnitř spotřebiče a na energetickém štítku.

QR kód na energetickém štítku dodávaném se spotřebičem poskytuje webový odkaz na informace týkající se výkonu spotřebiče v databázi EU EPREL.

Uchovejte si energetický štítek pro referenční potřeby s návodem k použití a všemi ostatními dokumenty dodanými s tímto spotřebičem.

Rovněž lze tyto informace nalézt v databázi EPREL prostřednictvím odkazu <https://eprel.ec.europa.eu> a pomocí názvu modelu a výrobního čísla, které naleznete na

typovém štítku spotřebiče.

Podrobné informace o energetickém štítku naleznete na adrese [www.theenergylabel.eu](http://www.theenergylabel.eu).

## **10 INFORMACE PRO ZKUŠEBNÍ INSTITUTY**

Instalace a příprava tohoto spotřebiče pro jakékoliv ověřování EcoDesign musí vyhovovat normě EN 62552. Požadavky na větrání, rozměry výklenku a minimální vzdálenosti zadní části od stěn musí odpovídat hodnotám uvedeným v tomto návodu k použití v ČÁSTI 1. Ohledně dalších informací včetně plnicích plánů se obraťte na výrobce.

## **11 PÉČE O ZÁKAZNÍKY A SERVIS**

Používejte pouze originální náhradní díly. Při kontaktu se servisním střediskem se ujistěte, že máte k dispozici následující údaje: Model, výrobní číslo (PNC), sériové číslo.

Tyto informace jsou uvedeny na typovém štítku.

Typový štítek se nachází uvnitř chladicího prostoru dole na levé straně.

Původní náhradní díly pro některé specifické součástky, v závislosti na typu součástky, budou k dispozici po dobu minimálně 7 nebo 10 let od vystavení na trhu poslední jednotky daného modelu.

Navštivte naše stránky:

[www.romo.cz](http://www.romo.cz)

## Ďakujeme, že ste si zakúpili tento produkt!

Tato používateľská príručka obsahuje dôležité bezpečnostné informácie a pokyny k správnej obsluhu a údržbe Vášho spotrebiča.

Prečítajte si prosím pozorne túto príručku pred tým, než začnete spotrebič používať, a uschovajte ho pre prípadné budúce použitie.

Ikona	Typ	Význam
	<b>VAROVANIE:</b>	Vážne riziko alebo smrteľné nebezpečenstvo
	<b>NEBEZPEČENSTVO ZÁSAHU ELEKTRICKÝM PRÚDOM</b>	Riziko nebezpečného napätia
	<b>POŽIAR</b>	Varovanie; riziko požiaru/horľavých materiálov
	<b>UPOZORNENIE</b>	Riziko úrazu alebo škody na majetku
	<b>DÔLEŽITÉ</b>	Správne obsluhovanie systému

# OBSAH

<b>1 BEZPEČNOSTNÉ POKYNY</b> .....	<b>58</b>
1.1 Všeobecné bezpečnostné varovania.....	58
1.2 Montážne varovania.....	62
1.3 Počas používania.....	62
<b>2 OPIS SPOTREBIČA</b> .....	<b>64</b>
2.1 Rozmery.....	65
<b>3 POUŽÍVANIE SPOTREBIČA</b> .....	<b>66</b>
3.1 Informácie o technológii chladenia novej generácie.....	66
3.2 Displej a ovládací panel.....	66
3.3 Prevádzka mraziaceho priestoru vašej chladničky.....	67
3.3.1 Režim super mrazenia.....	67
3.3.2 Režim super chladenia.....	67
3.3.3 Úsporný režim.....	68
3.3.4 Režim dovolenky.....	68
3.3.5 Režim chladenia nápojov.....	68
3.3.6 Režim úspory obrazovky.....	69
3.3.7 Funkcia detskej zámky.....	70
3.4 Nastavenie teploty.....	70
3.4.1 Nastavenie teploty mraziaceho priestoru.....	70
3.4.2 Nastavenie teploty v chladiacom priestore.....	71
3.4.3 Funkcia upozornenia na otvorené dvierka.....	71
3.5 Upozornenia pri nastaveniach teploty.....	71
3.6 Príslušenstvo.....	72
3.6.1 Nádobka na ľad ( <i>pri niektorých modeloch</i> ).....	<b>72</b>
3.6.2 Mraznička – box.....	72
3.6.3 Chladiaca zásuvka ( <i>u niektorých modelov</i> ).....	<b>73</b>
3.6.4 Otočný regulátor ( <i>U niektorých modelov</i> ).....	<b>73</b>
<b>4 USKLADNENIE POTRAVÍN</b> .....	<b>73</b>
4.1 Chladnička.....	73
4.2 Mraziaci priestor.....	74
<b>5 ČISTENIE A ÚDRŽBA</b> .....	<b>77</b>
5.1 Odmrazovanie.....	77
<b>6 DODANIE A PREMIESTNENIE</b> .....	<b>78</b>
6.1 Preprava a zmena polohy.....	78
6.2 Zmena otvárania dvierok.....	78
<b>7 PREDTÝM, NEŽ KONTAKTUJETE POPREDAJNÝ SERVIS</b> .....	<b>79</b>
<b>8 TIPY NA ÚSPORU ENERGIE</b> .....	<b>81</b>
<b>9 TECHNICKÉ ÚDAJE</b> .....	<b>81</b>



<b>10 INFORMÁCIE PRE SKÚŠOBNÉ INŠTITÚCIE .....</b>	<b>82</b>
<b>11 ZÁKAZNÍCKA STAROSTLIVOSŤ A SERVIS .....</b>	<b>82</b>

# 1 BEZPEČNOSTNÉ POKYNY

## 1.1 Všeobecné bezpečnostné varovania

Túto používateľskú príručku sa starostlivo prečítajte.

**! VAROVANIE:** Predchádzajte zablokovaniu vetracích otvorov v plášti spotrebiča alebo v zabudovanej konštrukcii.

**! VAROVANIE:** Nepoužívajte iné mechanické zariadenia alebo iné pomôcky na zrýchlenie procesu rozmrazovania, ako sú tie, ktoré odporúča výrobca.

**! VAROVANIE:** Vnútri priečinkov na skladovanie potravín v spotrebiči nepoužívajte elektrické spotrebiče, pokiaľ nie sú typu, ktorý odporúča výrobca.

**! VAROVANIE:** Nepoškodíte chladiaci okruh.

**! VAROVANIE:** Pri umiestňovaní spotrebiča sa uistite, že napájací kábel nie je zachytený alebo poškodený.

**! VAROVANIE:** K zadnej strane spotrebiča neumiestňujte prenosné rozvodky alebo prenosné zdroje napätia.

**! VAROVANIE:** Aby ste predišli nebezpečenstvu spôsobenému nestabilitou spotrebiča, je potrebné ho upevniť podľa pokynov.

**⚠** Ak váš spotrebič používa ako chladiacu látku R600a (táto informácia sa nachádza na štítku na chladničky), mali by ste byť počas prepravy a inštalácie opatrný, aby ste zabránili poškodeniu

chladiacich prvkov. R600a je prírodný plyn šetrný k životnému prostrediu, je však výbušný. V prípade úniku z dôvodu poškodenia chladiča presuňte chladničku mimo otvoreného ohňa alebo zdrojov tepla a vyvetrajte miestnosť, v ktorej sa spotrebič nachádza.

- Počas umiestňovania a prenášania chladničky nepoškodíte okruh chladiaceho plynu.
- V tomto spotrebiči neskladujte výbušné látky, napr. aerosólové plechovky s horľavým hnacím plynom.
- Tento spotrebič je určený na používanie v domácnosti a pri podobnom používaní, ako napríklad:
  - kuchynské oblasti pre personál v obchodoch, kanceláriách a v iných pracovných prostrediach;
  - farmárske domy a klienti v hoteloch, motelloch a v iných prostrediach rezidenčného typu;
  - zariadeniach typu nocľah s raňajkami;
  - stravovacie a podobné nemaloobchodné použitia.
- Ak sa zástrčka chladničky nezmesťí do zásuvky, musí byť vymenená výrobcom, servisným technikom alebo podobne kvalifikovanými osobami, aby sa predišlo zraneniu.
- Špeciálne uzemnená zástrčka bola pripojená k napájacíemu káblu vašej chladničky. Táto zástrčka by sa mala používať so špeciálne uzemnenou zásuvkou s výkonom 16 ampérov. Ak sa vo vašej domácnosti žiadna takáto zásuvka nenachádza, dajte si ju nainštalovať autorizovaným elektrikárom.

- Tento spotrebič môžu používať deti staršie ako 8 rokov a osoby so zníženými fyzickými, vnemovými alebo mentálnymi schopnosťami, prípadne nedostatkom skúseností a vedomostí, pokiaľ sú počas prevádzky spotrebiča pod náležitým dozorom alebo vedením v záujme bezpečného používania spotrebiča s chápaním sprievodných rizík. Deti sa so spotrebičom nesmú hrať. Deti bez dozoru nesmú vykonávať čistenie ani používateľskú údržbu.
- Deti vo veku od 3 do 8 rokov smú nakladať a vykladať chladiace spotrebiče. Deti nemajú vykonávať údržbu alebo čistenie spotrebiča, veľmi malé deti (0 – 3 rokov) nemajú používať spotrebič, malé deti (3 – 8 rokov) nemajú používať spotrebič, ak sú bez stáleho dozoru, staršie deti (8 – 14 rokov) a ľudia s obmedzenými fyzickými alebo duševnými schopnosťami môžu používať spotrebiče bezpečne, ak sú pod dozorom alebo boli o bezpečnom použití spotrebiča náležite poučení. Ľudia s veľmi obmedzenými schopnosťami nemajú používať spotrebič, kým nie sú pod stálym dozorom.
- Ak je napájací kábel poškodený, výrobca, autorizované servisné stredisko alebo iná náležite kvalifikovaná osoba ho musí vymeniť, aby sa predišlo nebezpečenstvu.
- Tento spotrebič nie je určený na použitie v nadmorských výškach nad 2000 m.

## **Aby nedošlo ku kontaminácii jedla, dodržujte tieto pokyny:**

- Ponechanie otvorených dvierok na dlhú dobu môže spôsobiť výrazný narástť teploty vnútri priehradkách spotrebiča.
- Pravidelne čistite povrchy, ktoré prichádzajú do kontaktu s jedlom, a tiež prístupné odtokové systémy.
- Surové mäso a ryby uchovávajte v chladničke vo vhodných nádobách, aby nedochádzalo k ich kontaktu s inými potravinami alebo kvapnutiu na ne.
- Priehradky na mrazené potraviny označené dvoma hviezdikami sú vhodné na uchovávanie vopred zmrazených potravín, uchovávanie alebo výrobu zmrzliny a výrobu ľadových kociek.
- Priehradky označené jednou, dvoma alebo tromi hviezdikami nie sú vhodné na zmrazenie čerstvého jedla.
- Ak chladiace zariadenie je ponechané prázdne po dlhú dobu, je nutné ho vypnúť, rozmraziť, očistiť, osušiť a ponechať dvierka otvorené, aby ste zabránili tvorbe plesní vnútri spotrebiča.

## 1.2 Montážne varovania

Pred prvým použitím vašej chladničky/mrazničky venujte pozornosť týmto bodom:

- Prevádzkové napätie vašej chladničky/mrazničky je 220 – 240 V pri 50 Hz.
- Zástrčka musí byť po inštalácii ľahko dostupná.
- Vaša chladnička/mraznička môže mať pri prvom spustení istý zápach. Je to normálne a zápach vyprchá, keď chladnička/mraznička začne chladiť.
- Pred pripojením vašej chladničky/mrazničky sa uistite, či sa informácie na výrobnom štítku (napätie a zaťaženie napájania) zhodujú s hodnotami elektrickej siete. V prípade pochybností sa obráťte na kvalifikovaného elektrikára.
- Zástrčku zapojte do zásuvky s účinným uzemnením. Ak zásuvka nie je uzemnená alebo ak sa nezhoduje, odporúčame, aby ste o pomoc požiadali kvalifikovaného elektrikára.
- Spotrebič musí byť zapojený do riadne inštalovanej zásuvky s poistkou. Napájanie (striedavý prúd) a napätie musí zodpovedať údajom na typovom štítku spotrebiča (typový štítok sa nachádza v ľavej vnútornej časti spotrebiča).
- Nenesieme zodpovednosť za žiadne škody, ku ktorým môže dôjsť z dôvodu neuzemneného použitia.
- Chladničku/mrazničku umiestnite tam, kde nebude vystavená priamemu slnečnému svetlu.
- Vaša chladnička/mraznička sa nikdy nesmie používať v exteriéri alebo byť vystavená dažďu.
- Váš spotrebič sa musí nachádzať vo vzdialenosti aspoň 50 cm od sporáka, plynových rúr a aspoň 5 cm od elektrických rúr.
- Ak je vaša chladnička/mraznička umiestnená vedľa mraziacej skrine, musí byť medzi nimi medzera minimálne 2 cm, aby sa predišlo tvorbe vlhkosti na vonkajšom povrchu.

- Nezakrývajte telo alebo hornú časť chladničky/mrazničky čipkovanou dečkou. Ovplyvní to výkonnosť chladničky/mrazničky.
- Nad vrchnou časťou spotrebiča je nutné ponechať aspoň 150 mm široký odstup. Na vršok spotrebiča nič neodkladajte.
- Na spotrebič nekladte ťažké predmety.
- Spotrebič pred použitím dôkladne vyčistite (pozri Čistenie a Údržba).
- Pred použitím vašej chladničky/mrazničky utrite všetky časti roztokom teplej vody s lyžičkou sódy bikarbóny. Potom opláchnite vodou a osušte. Po očistení všetky diely vráťte do chladničky/mrazničky.
- Použite nastaviteľné predné nožičky na zabezpečenie vyváženia a stability vášho spotrebiča. Nožičky môžete nastaviť ich otáčaním v oboch smeroch. Musí sa to vykonať pred vložením potravín do spotrebiča.
- Nainštalujte dve plastové podložky (časti na čiernych pruhoch na zadnej časti – kondenzátore) tak, že je otočíte o 90 ° ako je znázornené na snímke, aby ste predišli tomu, že sa kondenzátor bude dotýkať steny.
- Vzdialenosť medzi spotrebičom a zadnou stenou musí byť maximálne 75 mm.

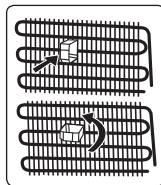

## 1.3 Počas používania

- Chladničku nezapájajte do elektrickej siete pomocou predlžovacieho kábla.
- Nepoužívajte poškodené, rozbité alebo staré zástrčky.
- Kábel neťahajte, neohýbajte alebo nepoškodzujte.
- Nepoužívajte zástrčkový adaptér.
- Tento spotrebič je navrhnutý na používanie dospelými osobami. Nenechajte deti hrať sa so spotrebičom alebo zvesiť dvere.
- Nikdy sa nedotýkajte napájacieho kábla/zástrčky mokrymi rukami. Môže to

spôsobiť skrat alebo zásah elektrickým prúdom.

- Do priehradky na tvorbu ľadu nekladajte sklenené fľaše alebo plechovky, pretože sa po zamrznutí obsahu roztrhnú.
- Nedávajte do chladničky výbušné alebo horľavé materiály. Nápoje s obsahom alkoholu umiestnite do priehradky chladničky zvisle a uistite sa, či sú pevne uzavreté.
- Pri odstraňovaní ľadu z priehradky na tvorbu ľadu sa ho nedotýkajte. Ľad môže spôsobiť omrzliny a/alebo rezné rany.
- Mrazených produktov sa nedotýkajte mokrymi rukami. Zmrzlinu alebo ľadové kocky nejedzte hneď po ich vybratí z priehradky na tvorbu ľadu.
- Rozmrazené potraviny opätovne nezmrazujte. Môže to spôsobiť zdravotné problémy, napr. otravu jedlom.

### Staré a zastarané chladničky

- Ak má vaša stará chladnička alebo mraznička zámok, rozbité ho alebo ho pred likvidáciou odstráňte, pretože by sa v nej mohli uviaznuť deti, čo by mohlo viesť k nehode.
- Staré chladničky a mrazničky obsahujú izolačný materiál a chladivo s freónmi. Preto dbajte na to, aby ste pri likvidácii starých chladničiek nepoškodzovali životné prostredie.

### Vyhlasenie zhody ES

Vyhlasujeme, že naše výrobky spĺňajú platné smernice, rozhodnutia a nariadenia EÚ a požiadavky uvedené v referenčných normách.

### Likvidácia vášho starého spotrebiča

Symbol na výrobku alebo na jeho obale znamená, že tento výrobok sa nesmie spracúvať ako komunálny odpad. Namiesto toho by sa mal odovzdať na



zbernom dvore na recykláciu elektrického a elektronického zariadenia. Zabezpečením správnej likvidácie tohto výrobku pomôžete predchádzať potenciálnym nepriaznivým dosahom na životné prostredie a ľudské zdravie, ku ktorému by inak mohlo dôjsť

nevhodným nakladaním s odpadom z tohto výrobku. Ak chcete získať podrobnejšie informácie o recyklácii tohto výrobku, obráťte sa na svoj obecny úrad, stredisko na likvidáciu komunálneho odpadu alebo na predajňu, v ktorej ste si výrobok zakúpili.

### Balenie a životné prostredie

Obalové materiály chránia váš spotrebič pred poškodením, ku ktorému môže dôjsť pri preprave. Obalové materiály sú šetrné k životnému prostrediu, keďže sú recyklovateľné. Používanie recyklovaných materiálov znižuje spotrebu surovín a tým znižuje tvorbu odpadu.





### Poznámky:

- Pred inštaláciou a použitím spotrebiča si pozorne prečítajte návod na použitie. Nie sme zodpovedný za škody vzniknuté nesprávnym používaním.
- Dodržte pokyny uvedené na spotrebiči a v návode na použitie, tento návod uchovajte na bezpečnom mieste, aby ste mohli vyriešiť problémy, ak k nim v budúcnosti nedôjde.
- Tento spotrebič je vyrobený na použitie v domácnostiach a možno ho použiť iba v domácom prostredí a na špecifikované účely. Nie je vhodný pre komerčné alebo bežné používanie. Takéto použitie spôsobí, že záruka stratí platnosť a naša spoločnosť neponesie zodpovednosť za žiadne vzniknuté straty.
- Tento spotrebič je vyrobený na použitie v domácnostiach a je vhodný iba na skladovanie/chladienie potravín. Nie je vhodný na komerčné použitie a/alebo skladovanie iných látok ako potraviny. Naša spoločnosť nenesie zodpovednosť za prípadné škody spôsobené nesprávnym používaním spotrebiča.

## 2 OPIS SPOTREBIČA

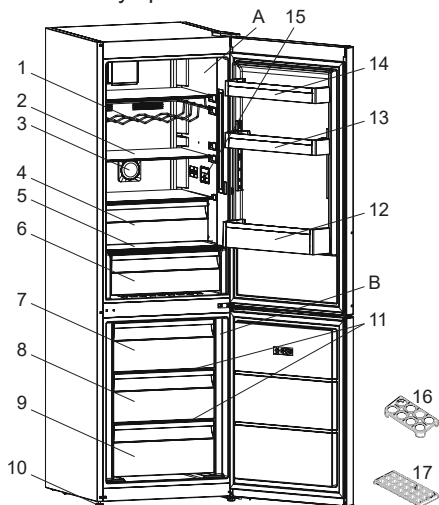
Tento spotrebič nie je určený na používanie ako vstavaný spotrebič.



 Táto prezentácia slúži len na informáciu o dieloch spotrebiča. Časti sa môžu podľa modelu spotrebiča líšiť.

A) Priečinok chladničky

B) Priečinok mrazničky

- 1) Regál na víno \*
- 2) Poličky chladničky
- 3) Ionizátor \*
- 4) Chladiaci priečinok \*
- 5) Kryt priestoru na ovocie a zeleninu
- 6) Priečinok na ovocie a zeleninu (crisper)
- 7) Horný košík mrazničky
- 8) Prostredný košík mrazničky
- 9) Spodný košík mrazničky
- 10) Vyrovnávacia nožička
- 11) Sklené poličky mrazničky
- 12) Polička na fľaše
- 13) Nastaviteľná polička na dverách \*/ polička na dverách
- 14) Polička na dverách
- 15) Skrinka termostatu/vnútorňný displej
- 16) Držiak na vajíčka
- 17) Zásobník na ľad

\* Pri niektorých modeloch

**Všeobecné poznámky:**

**Priehradka na čerstvé potraviny**

**(chladnička):** Najefektívnejšie využitie energie je zabezpečené pri umiestnení zásuviek v spodnej časti spotrebiča a rovnomernom umiestnení políc, zatiaľ čo pozície košíkov na dverách spotrebu energie neovplyvňujú.

**Mraziaci priestor (Mraznička):**

Najefektívnejšie využívanie energie je zabezpečené pri konfigurácii so zásuvkami a košmi v naloženej polohe.



## 2.1 Rozmery

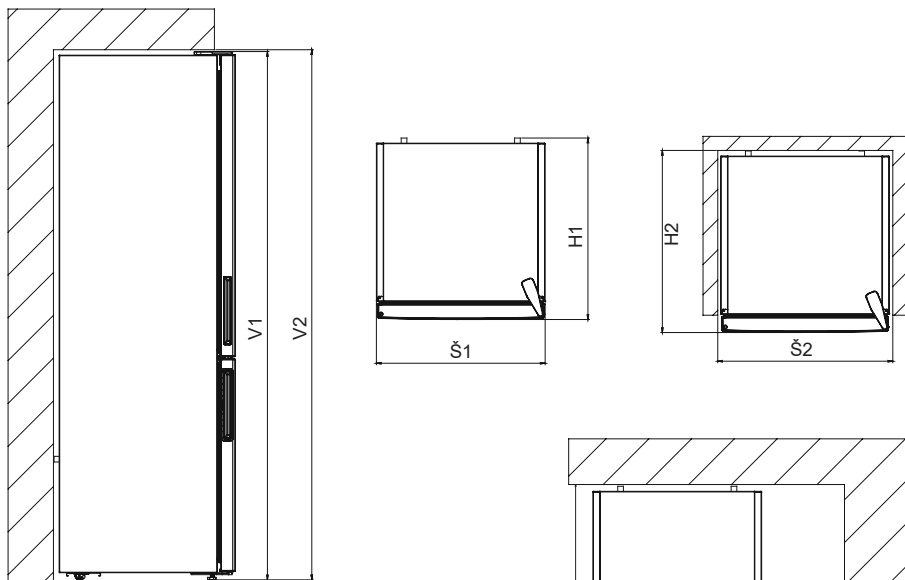

<b>Celkové rozmery <sup>1</sup></b>		
V1	mm	1860
Š1	mm	595
H1	mm	650

<b>Priestor potrebný pri používaní <sup>2</sup></b>		
V2	mm	2010
Š2	mm	695
H2	mm	744,1

<b>Celkový priestor potrebný pri používaní <sup>3</sup></b>		
Š3	mm	981,6
H3	mm	1243,5

## 3 POUŽÍVANIE SPOTREBIČA

### 3.1 Informácie o technológii chladenia novej generácie

Chladničky s technológiou chladenia novej generácie majú iný prevádzkový systém v porovnaní so statickými chladničkami. U iných (statických) chladničiek sa môže v priestore mrazničky hromadiť ľad, čo je spôsobené otváraním dverí a vlhkosťou v potravinách. U týchto chladničiek je nutné pravidelné odmrazovanie; chladnička sa musí vypnúť, mrazené potraviny presunúť do vhodnej nádoby a ľad, ktorý sa v mrazničke vytvoril, sa musí odstrániť.

V chladničkách s technológiou chladenia novej generácie ventilátor dodáva rovnomerne suchý a studený vzduch do chladničky a mrazničky. Studený vzduch ochladí potraviny rovnomerne a ku hromadeniu vlhkosti a tvoreniu ľadu nedochádza.

V priestore chladničky je vzduch fúkaný ventilátorom umiestneným v hornej časti chladničky ochladzovaný pri priechode medzerou za vetracím potrubím. Súčasne je vzduch vyfukovaný z ventilačných otvorov a rovnomerne šíri chladný vzduch v chladničke.

Medzi mrazničkou a chladničkou žiaden vzduch neprechádza, a preto nedochádza ku zmiešavaniu pachov.

Chladnička s technológiou chladenia novej generácie vám tak poskytuje jednoduché použitie, obrovský objem a estetický vzhľad

### 3.2 Displej a ovládací panel

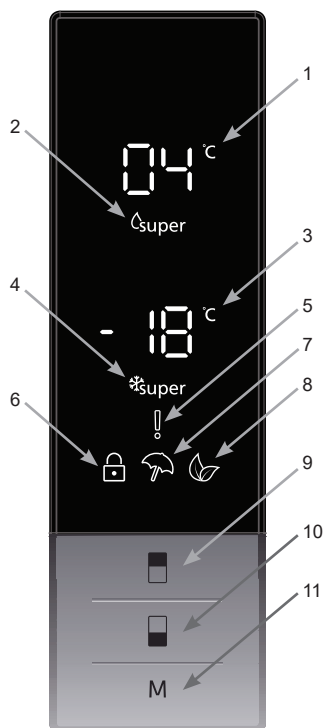

#### Používanie ovládacieho panela

1. Zobrazuje obrazovku nastavenej hodnoty chladenia.
2. Indikátor super chladenia.
3. Obrazovka nastavenej hodnoty mrazenia.
4. Indikátor super mrazenia.
5. Symbol alarmu.
6. Symbol detskej zámky.
7. Zobrazuje symbol režimu dovolenky.
8. Symbol ekonomického režimu.
9. Umožňuje upraviť nastavenú hodnotu chladničky a v prípade potreby aktivovať režim super chladenia. Chladnička sa môže nastaviť na 8, 6, 5, 4, 2 °C, super chladenie.
10. Umožňuje upraviť nastavenú hodnotu mrazničky a v prípade potreby aktivovať režim super mrazenia. Mraznička sa môže nastaviť na -16, -18, -20, -22, -24 °C, super mrazenie.

11. V prípade potreby umožní aktivovanie režimov (úsporný, dovolenka ...).

### 3.3 Prevádzka mraziaceho priestoru vašej chladničky

#### Osvetlenie (ak je dostupné)

Ak je spotrebič zapojený po prvýkrát, vnútorné osvetlenie sa môže zapnúť o 1 minútu neskôr z dôvodu úvodných testov.

#### 3.3.1 Režim super mrazenia

##### Účel

- Zmrazenie veľkého množstva potravín, ktoré sa nemôžu zmestiť do police rýchleho mrazenia.
- Zmrazenie pripravených potravín.
- Rýchle zmrazenie čerstvých potravín na zachovanie čerstvosti.

##### Ako sa má používať?



Stlačte tlačidlo nastavenia mrazničky, kým sa na obrazovke zobrazí symbol super mrazenia. Ozve sa pípnutie. Režim sa nastaví.

##### Počas tohto režimu:

- Môžete nastaviť teplotu chladnejšieho režimu a režimu super chladenia. V tomto prípade režim super mrazenia bude pokračovať.
- Nemôžete vybrať ekonomický režim a režim dovolenky.
- Režim super mrazenia môžete zrušiť rovnakým postupom, ktorý ste použili pri jeho zvolení.

#### Poznámky:

- Maximálny obsah čerstvých potravín (v kg), ktoré sa dajú zmraziť za 24 hodín, je vyznačený na štítku spotrebiča.
- Pre optimálnu výkonnosť kapacity mrazničky nastavte spotrebič do aktívneho režimu super mrazenia 24 hodín pred vložením čerstvých potravín do mrazničky.
- Režim rýchleho mrazenia sa automaticky zruší po 24 hodinách, v závislosti od teploty okolia, alebo len čo teplota v mrazničke dosiahne dostatočne nízke hodnoty.

#### 3.3.2 Režim super chladenia

##### Účel

- Chladenie a uskladnenie veľkého množstva potravín v chladiacom priestore.
- Rýchle chladenie nápojov.

##### Ako sa má používať?



Stlačte tlačidlo nastavenia chladničky, kým sa na obrazovke zobrazí symbol super chladenia. Ozve sa pípnutie. Režim sa nastaví.

##### Počas tohto režimu:

- Môžete nastaviť teplotu v mrazničke a režim super mrazenia. V tomto prípade režim super chladenia bude pokračovať.
- Nemôžete vybrať ekonomický režim a režim dovolenky.
- Režim rýchleho chladenia môžete zrušiť rovnakým postupom, ktorý ste použili pri jeho zvolení.

### 3.3.3 Úsporný režim

#### Účel

Úspora energie. Počas obdobia menej častého používania (otváranie dverí) alebo neprítomnosti v domácnosti, napr. počas dovolenky, môže program Eco zaistiť optimálnu teplotu a šetriť energiu.

#### Ako sa má používať?



- Stlačte tlačidlo „MODE“ (režim), kým sa nezobrazí symbol eco.
- Ak počas 1 sekundy nedôjde k stlačeniu žiadneho tlačidla, Režim sa nastaví. Symbol úsporného režimu 3-krát zabliká. Keď sa režim nastaví, bzučiak zapípa dvakrát.
- Segment mrazničky a chladničky zobrazí „E“.
- Symbol ekonomického režimu a E budú svietiť, kým sa režim nedokončí.

#### Počas tohto režimu:

- Môžete nastaviť mrazničku. Keď sa úsporný režim zruší, zvolené hodnoty nastavenia budú pokračovať.
- Môžete nastaviť chladničku. Keď sa úsporný režim zruší, zvolené hodnoty nastavenia budú pokračovať.
- Môžete vybrať režimy super chladenia a super mrazenia. Ekonomický režim sa automaticky zruší a aktivuje sa zvolený režim.
- Po zrušení úsporného režimu môžete vybrať režim dovolenka. Následne sa

aktivuje zvolený režim.

- Aby ste ho zrušili, budete musieť len stlačiť tlačidlo Režim.

### 3.3.4 Režim dovolenky

#### Ako sa má používať?



- Stlačte tlačidlo „MODE“ (režim), kým sa nezobrazí symbol dovolenky.
- Ak počas 1 sekundy nedôjde k stlačeniu žiadneho tlačidla, Režim sa nastaví. Symbol dovolenky 3-krát zabliká. Keď sa režim nastaví, bzučiak zapípa dvakrát.
- Segment teploty v chladničke zobrazí „--“.
- Symbol režimu dovolenky a „--“ budú svietiť, kým sa režim nedokončí.

#### Počas tohto režimu:

- Môžete nastaviť mrazničku. Keď sa režim dovolenky zruší, zvolené hodnoty nastavenia budú pokračovať.
- Môžete nastaviť chladničku. Keď sa režim dovolenky zruší, zvolené hodnoty nastavenia budú pokračovať.
- Môžete vybrať režimy super chladenia a super mrazenia. Režim dovolenky sa automaticky zruší a aktivuje sa zvolený režim.
- Po zrušení režimu dovolenky môžete vybrať ekonomický režim. Následne sa aktivuje zvolený režim.
- Aby ste ho zrušili, budete musieť len stlačiť tlačidlo Režim.

### 3.3.5 Režim chladenia nápojov

## Účel

Tento režim sa používa na ochladenie nápojov v rámci nastaviteľného času.

### Ako sa má používať?



- Na 3 sekundy stlačte tlačidlo mrazničky.
- Na obrazovke hodnoty nastavenia mrazničky sa začne špeciálna animácia a na obrazovke hodnoty nastavenia chladničky bude blikať 05.
- Stlačte tlačidlo chladničky, aby ste nastavili čas (05 - 10 - 15 - 20 - 25 - 30 minút).
- Keď vyberiete čas, čísla 3 razy zablikajú na obrazovke a zaznie pípnutie.
- Ak sa v rámci 2 sekúnd nestlačí žiadne tlačidlo, čas sa nastaví.
- Začne sa odpočítavanie od nastaveného času minútu po minúte.
- Na obrazovke bliká zostávajúci čas.
- Ak chcete tento režim zrušiť, na 3 sekundy stlačte tlačidlo nastavenia mrazničky.

### 3.3.6 Režim úspory obrazovky

#### Účel

Týmto režimom sa šetrí energia vypnutím všetkého osvetlenia ovládacieho panela, keď je panel nečinný.

#### Ako sa používa?



- Režim úspory obrazovky sa aktivuje automaticky po 30 sekundách.
- Ak stlačíte ľubovoľné tlačidlo, keď je osvetlenie ovládacieho panela vypnuté, na displeji sa objavia aktuálne nastavenia a umožní sa vykonať ľubovoľnú zmenu.
- Ak úsporný režim obrazovky nezrušíte alebo ak po dobu 30 sekúnd nestlačíte žiadne tlačidlo, ovládací panel sa znova vypne.

#### Vypnutie režimu úspory obrazovky

- Ak chcete úsporný režim obrazovky zrušiť, musíte najskôr stlačiť ľubovoľné tlačidlo na aktiváciu tlačidiel a potom stlačiť a podržať tlačidlo režimu na 3 sekundy.
- Na opätovné aktivovanie režimu šetrenia obrazovky stlačte a podržte tlačidlo režimu na 3 sekundy.

#### Poznámky:

- Keď je režim úspory obrazovky aktívny, môžete tiež aktivovať detskú zámku.
- Ak v rámci 5 sekúnd od aktivovania detskej zámky nestlačíte žiadne tlačidlo, osvetlenie ovládacieho panelu sa vypne. Po stlačení akéhokoľvek tlačidla uvidíte posledné nastavenie a zvolený režim. Kým je ovládací panel rozsvietený, môžete zrušiť detskú zámku podľa pokynov týkajúcich sa tohto režimu.

### 3.3.7 Funkcia detskej zámky

#### Účel

Detskú zámku je možné aktivovať, aby nedošlo k náhodným alebo neúmyselným zmenám nastavení spotrebiča.

#### Aktivácia detskej zámky

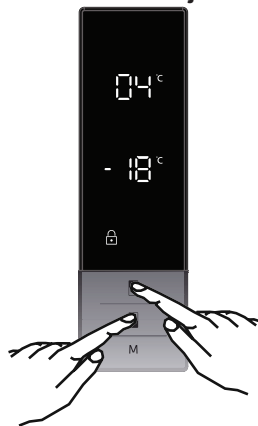

Súčasne na 5 sekúnd stlačte tlačidlá mrazničky a chladničky.

#### Deaktivovanie detskej zámky

Súčasne na 5 sekúnd stlačte tlačidlá mrazničky a chladničky.

 Detská zámka sa tiež deaktivuje v prípade, že sa preruší prívod energie alebo sa chladnička odpojí.

### 3.4 Nastavenie teploty

#### 3.4.1 Nastavenie teploty mraziaceho priestoru

- Počiatočná hodnota teploty pre indikátor nastavenia teploty mrazenia je hodnota úsporného režimu -18 °C.



- Raz stlačte tlačidlo nastavenia mraziaceho priestoru.
- Keď prvýkrát stlačíte toto tlačidlo, na obrazovke bude blikať naposledy nastavená hodnota.
- Pri každom stlačení tlačidla sa nastaví nižšia teplota (-16 °C, -18 °C, -20 °C, -22 °C, -24 °C, super mrazenie).
- Keď stlačíte tlačidlo nastavenia mrazenia, kým sa nezobrazí symbol super mrazenia, a ak nestlačíte žiadne iné tlačidlo do 1 sekundy, začne blikať super mrazenie.
- Ak budete pokračovať v stláčaní, reštartuje sa od -16 °C.
- Aktivuje sa hodnota teploty zvolená pred režimom dovolenky, režimom super mrazenia, režimom super chladenia alebo ekonomickým režimom a zostane rovnaká, keď režim skončí alebo sa zruší. Spotrebič pokračuje v prevádzke s touto hodnotou teploty.

### 3.4.2 Nastavenie teploty v chladiacom priestore



- Počiatková hodnota teploty pre indikátor nastavenia teploty chladiaceho priestoru je hodnota +4 °C.
- Raz zatlačíte tlačidlo chladenia.
- Keď po prvýkrát stlačíte toto tlačidlo, na indikátore nastavenia chladenia sa zobrazí posledná hodnota.
- Pri každom stlačení tlačidla sa nastaví nižšia teplota (+8 °C, +6 °C, +5 °C, +4 °C, +2 °C, super chladenie)
- Ak stlačíte tlačidlo nastavenia chladenia, kým sa nezobrazí symbol super chladenia, a ak nestlačíte žiadne tlačidlo do 1 sekundy, začne blikať symbol super chladenia.
- Ak budete pokračovať v stláčaní rovnakého tlačidla, reštartuje sa od +8 °C.
- Aktivuje sa hodnota teploty zvolená pred režimom dovolenky, režimom super mrazenia, režimom super chladenia alebo ekonomickým režimom a zostane rovnaká, keď režim skončí alebo sa zruší. Spotrebič pokračuje v prevádzke s touto hodnotou teploty.

#### Oporúčaná nastavenia teploty mraziaceho a chladiaceho priestoru

Mraziaci priestor	Chladiaci priestor	Poznámky
-18 °C	4 °C	Pre pravidelné použitie a najlepšiu výkonnosť.

Mraziaci priestor	Chladiaci priestor	Poznámky
-20 °C, -22 °C alebo -24 °C	4 °C	Doporučené, pokiaľ vonkajšia teplota prekročí 30 °C.
SF	4 °C	Musí byť použitý, ak si prajete zmraziť jedlo.
-18 °C, -20 °C, -22 °C alebo -24 °C	2 °C	Táto nastavenia teploty musí byť použitá, ak je vonkajšia teplota vysoká alebo ak sa domnievate, že priestor chladničky nie je dostatočne chladný kvôli často otváraným dverám.
-18 °C, -20 °C, -22 °C alebo -24 °C	SC	Musí byť použitý ak je chladnička preplnená jedlom alebo ak je potrebné jedlo rýchlo schladiť.

### 3.4.3 Funkcia upozornenia na otvorené dvierka

Pokiaľ sú dvierka chladničky otvorené dlhšie ako 2 minúty, spotrebič dvakrát zapípa.

### 3.5 Upozornenia pri nastaveniach teploty

- Váš spotrebič je navrhnutý tak, aby fungoval pri intervaloch okolitej teploty uvedených v normách, a to v súlade s klimatickou triedou uvedenou na informačnom štítku. Neodporúča sa, aby ste chladničku používali v prostrediach, ktoré sa nenachádzajú v rozsahu uvedených teplotných intervalov s ohľadom na efektívnosť chladenia. To by ovplyvnilo účinnosť chladenia.
- Nastavenia teploty by sa mali vykonať podľa častosti otvárania dvierok, množstva potravín uchovávaných v chladničke a okolitej teploty okolo spotrebiča.
- Pri prvom zapnutí nechajte chladničku bežať 24 hodín, aby dosiahla prevádzkovú teplotu. Počas tejto doby

neotvárajte dvere a neskladujte vnútri veľké množstvo potravín.

- Funkcia 5-minútového oneskorenia je aktívna, aby sa zabránilo poškodeniu kompresora vášho spotrebiča pri pripájaní alebo odpájaní od siete alebo pri výpadku energie. Vaša chladnička začne po 5 minútach normálne fungovať.

### Klimatická trieda a význam:

**T (tropická):** Tento chladiaci spotrebič je určený na používanie pri teplote okolia v rozsahu od 16 °C do 43 °C.

**ST (subtropická):** Tento chladiaci spotrebič je určený na používanie pri teplote okolia v rozsahu od 16 °C do 38 °C.

**N (teplota):** Tento chladiaci spotrebič je určený na používanie pri teplote okolia v rozsahu od 16 °C do 32 °C.

**SN (rozšírená teplota):** Tento chladiaci spotrebič je určený na používanie pri teplote okolia v rozsahu od 10 °C do 32 °C.

### Dôležité pokyny k inštalácii

Tento spotrebič je určený na prevádzku v ťažkých klimatických podmienkach a je napájaný technológiou „Freezer Shield“, ktorá zaisťuje, že mrazené potraviny v mrazničke sa nerozmrazia, aj keď teplota okolia klesne pod -15 °C. Takže spotrebič môže umiestniť do nevykurovanej miestnosti bez toho, aby ste sa museli obávať, že sa mrazené potraviny v mrazničke pokazia. Keď sa teplota okolia vráti do normálu, môžete pokračovať v zvyčajnom používaní spotrebiča.

## 3.6 Príslušenstvo

**Vizuálne a textové popisy v časti o príslušenstve sa môžu odlišovať v závislosti od modelu spotrebiča.**

### 3.6.1 Nádobka na ľad (pri niektorých modeloch)

- Priečnik na ľad naplňte vodou a vložte ho do priečinka mrazničky.
- Potom, čo sa voda zamrzne, môžete priečnik otočiť, ako je zobrazené nižšie a vysypať kocky ľadu.

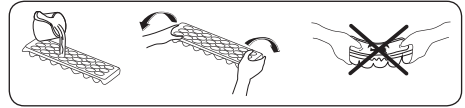

### 3.6.2 Mraznička – box

Box v mrazničke umožňuje jednoduchší prístup k uloženým potravinám.

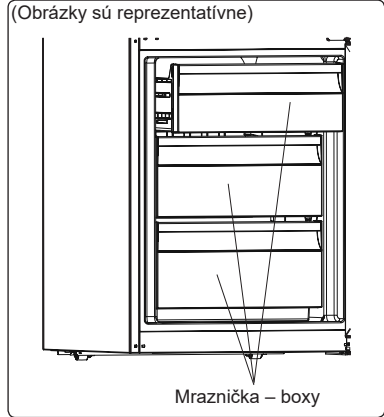

alebo

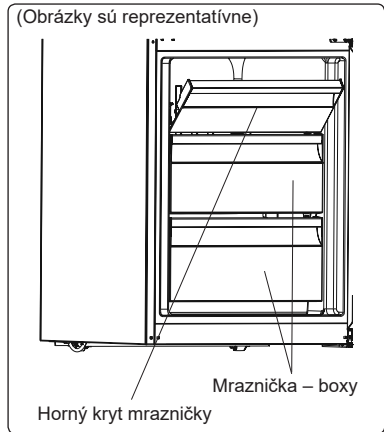

### Vybratie boxu z mrazničky:

- Box čo možno najviac vytiahnite
- Prednú časť boxu nadvihnite a vytiahnite ho



Pre opätovné vloženie boxu vykonajte obrátené kroky.



Počas vyberania boxu ho vždy držte za rukoväť.



### 3.6.3 Chladiaca zásuvka (u niektorých modelov)

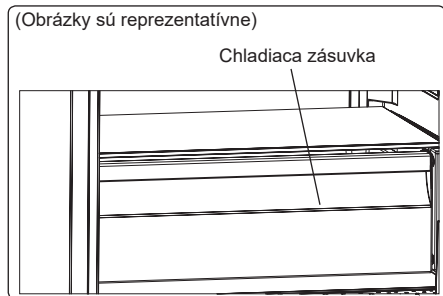

Uchovávanie potravín v chilleri namiesto v mrazničke alebo chladničke umožní, aby si potraviny zachovali čerstvosť a vôňu dlhšie, zatiaľ čo si uchovávajú svoj čerstvý vzhľad. Keď sa chiller zašpiní, vyberte ho a opláchnite ho vodou.

(Voda mrzne pri 0 °C, ale potraviny s obsahom soli alebo cukru mrznú pri nižších ako tato teplotách.)

Chiller sa obyčajne používa na skladovanie surové ryby, nakladaných pokrmov, ryže atď.

**!** Neumiestňujte do chilleru jedlo, ktoré chcete zmraziť, alebo nádoby na výrobu ľadu.

### 3.6.4 Otočný regulátor (U niektorých modelov)

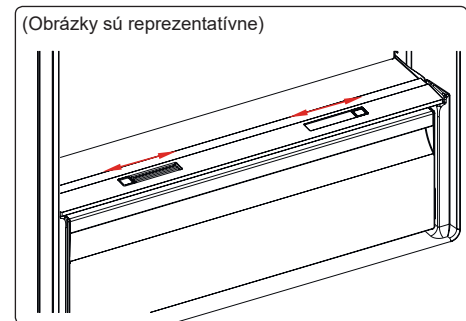

alebo

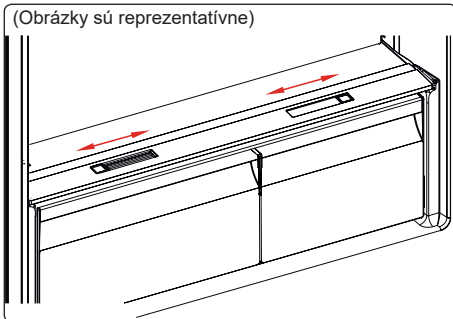

V prípade, že je priečnik pre jemné potraviny plný, mal by sa otvoriť otočný regulátor, ktorý sa nachádza na prednej strane priečniku na jemné potraviny. Umožní to prívod čerstvého vzduchu do priečinka a kontrolu vlhkosti, čím sa predĺži trvanlivosť potravín.

Otvorte otočný regulátor na zadnej strane poličky v prípade tvorenia kondenzátu na sklenenej polici.

**Vizuálne a textové popisy v časti o príslušenstve sa môžu odlišovať v závislosti od modelu spotrebiča.**

## 4 USKLADNENIE POTRAVÍN

### 4.1 Chladnička

Za normálnych prevádzkových podmienok nastavte teplotu chladiaceho priečinka na +4 alebo +6 °C.

- Ak chcete znížiť vlhkosť a predísť následnej tvorbe námrazy, tekutiny vždy vkladajte do chladničky v uzatvorených nádobách. Námraza má tendenciu sa koncentrovať na najchladnejších miestach vyparovania tekutiny a po čase si spotrebič bude vyžadovať častejšie odmrazovanie.
- Uvarené potraviny musia zostať zakryté, keď sa uchovávajú v chladničke. Teplé potraviny nevkladajte do chladničky. Vkladajte ich po vychladnutí, inak sa bude teplota/vlhkosť vnútri chladničky zvyšovať, čím sa znižuje účinnosť

chladničky.

- Dbajte na to, aby žiadne predmety neboli v priamom kontakte so zadnou stranou spotrebiča, pretože sa vytvorí námraza a obal sa k nej prilepí. Dvierka chladničky neotvárajte často.
- Odporúčame, aby mäso a čisté ryby boli voľne balené a uchovávané na sklenej polici hneď nad košom na zeleninu, kde je chladnejší vzduch, pretože to zaisťuje najlepšie podmienky uchovávania.
- Voľné ovocie a zeleninu skladujte v nádobách na zeleninu a ovocie.
- Skladovanie ovocia a zeleniny samostatne pomáha predchádzať tomu, aby zelenina citlivá na etylén (zelený šalát, brokolica, mrkva atď.) nebola ovplyvnená ovocím uvoľňujúcim etylén (banány, broskyne, marhule, figy atď.).
- Do chladničky nedávajte mokrú zeleninu.
- Čas skladovania pre všetky potravinové produkty závisí od pôvodnej kvality potravín a neperušaného cyklu chladenia pred uskladnením do chladničky.
- Únik vody z mäsa môže kontaminovať ostatné potraviny v chladničke. Mäsové produkty by ste mali zabaliť a vyčistiť prípadné vytečené kvapaliny z polic.
- Potraviny nedávajte pred prechod prietoku vzduchu.
- Balené potraviny skonzumujte pred odporúčaným dátumom spotreby.

Potraviny nenechajte v styku so snímačom teploty, ktorý sa nachádza v chladiacom priestore, v záujme udržiavania chladiaceho priestoru pri optimálnej teplote.

- Za normálnych prevádzkových podmienok bude dostatočné upraviť nastavenie teploty chladničky na +4 °C.
- Teplota chladiaceho priestoru musí byť v rozmedzí 0 – 8 °C, čerstvé potraviny sa pri teplote nižšej ako 0 °C pokryjú ľadom a pokazia sa, bakteriálne zaťaženie sa zvyšuje nad 8 °C a potraviny sa pokazia.
- Horúce potraviny nevkladajte do chladničky ihneď, počkajte, kým teplota vyprchá. Horúce potraviny zvyšujú stupeň

chladničky a spôsobia otravu jedlom a zbytočné pokazenie potravín.

- Mäso, ryby atď. sa musia uchovávať v chladiacom priestore na potraviny a priehradka na zeleninu sa uprednostňuje na zeleninu (ak je dostupná).
- Na zamedzenie krížovej kontaminácii neskladujte mäsové výrobky spolu s ovocím a zeleninou.
- Potraviny vkladajte do chladničky v uzavretých nádobách alebo zakryté, aby sa predišlo vlhkosti a zápachom.

Tabuľka nižšie je rýchlym sprievodcom na ukávanie najúčinnnejšieho spôsobu uskladnenia hlavných potravinových skupín v chladiacom priečinku.

Potraviny	Maximálny čas uskladnenia	Ako a kde uchovávať
Zelenina a ovocie	1 týždeň	Priehradka na zeleninu
Mäso a ryby	2 – 3 dni	Zabaľte do plastovej fólie alebo do nádoby na mäso a uchováajte na sklenej polici
Čerstvý syr	3 – 4 dni	Na vyhradenej polici dverí
Maslo a margarín	1 týždeň	Na vyhradenej polici dverí
Produkty vo fľašiach, napr. mlieko a jogurt	Až do dátumu spotreby odporúčaného výrobcom	Na vyhradenej polici dverí
Vajíčka	1 mesiac	Na vyhradenej polici na vajíčka
Varené potraviny	2 dni	Všetky poličky

#### POZNÁMKA:



Zemiaky, cibule a cesnak by sa v chladničke nemali skladovať.

#### 4.2 Mraziaci priestor

Za normálnych prevádzkových podmienok nastavte teplotu mraziaceho priečinka na -18 alebo -20 °C.

- Mrazička sa/používa na uchovávanie mrazených potravín, mrazenie čerstvých

potravín a tvorbu kociek ľadu.

- Potraviny v tekutom skupenstve by sa mali zmraziť v plastových pohárikoch a iné potraviny by sa mali zmraziť v plastových fóliách alebo vreckách. Mrazenie čerstvých potravín: čerstvé potraviny riadne zabaľte tak, aby bol obal vzdychotesný a nepretekal. Ideálne sú špeciálne vrecká do mrazničky, allobal, polyetylénová vrecká a plastové nádoby.
- Čerstvé potraviny neuchovávajúte vedľa zmrazených potravín, pretože môžu zmrazené potraviny rozmraziť.
- Pred mrazením čerstvých potravín ich rozdeľte na porcie, ktoré sa dajú skonzumovať na jeden raz.
- Rozmrazené potraviny skonzumujte za krátky čas po rozmrazení.
- Pri uchovávaní mrazených potravín vždy dodržiavajte pokyny výrobcu na balení potraviny. Ak nie sú uvedené žiadne informácie, potraviny sa nesmú skladovať dlhšie ako 3 mesiace od dátumu kúpy.
- Pri kúpe mrazených potravín sa uistite, či boli uchovávané za vhodných podmienok a či nemajú poškodené balenie.
- Mrazené potraviny by sa mali prepravovať vo vhodných nádobách a mali by sa čo najskôr umiestniť do mrazničky.
- Nekupujte mrazené potraviny, ak balenie vykazuje znaky vlhkosti a nezvyčajného napuchnutia. Je pravdepodobné, že boli uchovávané pri nevhodnej teplote a že obsah sa pokazil.

- Životnosť skladovania mrazených potravín závisí od teploty v miestnosti, nastavenia termostatu, častosti otvárania dvierok, typu potravín a od dĺžky času, ktorý je potrebný na prepravu produktu z obchodu domov. Vždy postupujte podľa pokynov vytlačených na balení a nikdy neprekračujte maximálny naznačený čas skladovania.

- Ak boli dvere mrazničky ponechané dlhšie otvorené alebo neboli riadne zatvorené, vytvorí sa námraza a môže brániť účinnej cirkulácii vzduchu. Ak to chcete vyriešiť, mrazničku odpojte a nechajte ju odmraziť. Po úplnom odmrazení mrazničku vyčistite.
- Objem mrazničky uvedený na štítku je objem bez košov, krytov a podobne.
- Nezmrazujte rozmrazené potraviny. Môžu predstavovať nebezpečenstvo pre vaše zdravie a môžu spôsobiť problémy, ako napríklad otravu jedlom.

**POZNÁMKA:** Ak sa pokúsíte otvoriť dvere mrazničky bezprostredne po ich zatvorení, môže sa stať, že to nepôjde ľahko. Je to normálne. Po dosiahnutí rovnováhy sa dvere otvoria ľahko.

- Ak chcete využiť maximálny objem mraziaceho priečinku, použite sklené police v hornej a strednej časti a použite spodný kôš v spodnej časti.



Tabuľka nižšie je rýchlym sprievodcom na ukázanie najúčinnejšieho spôsobu uskladnenia hlavných potravinových skupín v mraziacom priečinku.

Mäso a ryby	Príprava	Maximálny čas uskladnenia (mesiace)
Stejk	Zabaliť do fólie	6 – 8
Jahňacie mäso	Zabaliť do fólie	6 – 8
Tefacia roštenka	Zabaliť do fólie	6 – 8
Tefacie kocky	Na malé kúsky	6 – 8
Jahňacie kocky	Na kúsky	4 - 8
Mleté mäso	V baleniach bez použitia korenín	1 – 3
Drobky (kúsky)	Na kúsky	1 – 3
Bolonská omáčka/saláma	Mala by sa uchovávať zabalená aj vtedy, keď má črievko	

Mäso a ryby	Príprava	Maximálny čas uskladnenia (mesiace)
Kura a moriak	Zabalit' do fólie	4 – 6
Hus a kačka	Zabalit' do fólie	4 – 6
Jeleň, zajac, diviak	V 2,5 kg porciách alebo ako filety	6 – 8
Sladkovodné ryby (losos, kapor, žeriav, sumec)	Po odstránení vnútorností a šupín ich poumývajte a osušte Ak je to potrebné, odrežte chvost a hlavu.	2
Štíhle ryby (ostriež, kambala veľká, platýz)		4
Mastné ryby (tuniak, makrela, lufara dravá, sardela)		2 – 4
Mäkkýše	Čisté a vo vrecku	4 – 6
Kaviár	Vo svojom balení alebo v hliníkovej alebo plastovej nádobe	2 – 3
Slimáky	V slanej vode alebo v hliníkovej alebo plastovej nádobe	3

 **POZNÁMKA:** Rozmrazené mäso by sa malo variť ako čerstvé mäso. Ak sa po odmrazení mäso neuvarí, nesmie sa opätovne zmraziť.



Zelenina a ovocie	Príprava	Maximálny čas uskladnenia (mesiace)
Ťahavé fazule a bôby	Umyte, narežte na malé kúsky a uvarte vo vode	10 – 13
Fazule	Olúpte, umyte a uvarte vo vode	12
Kel	Očistite a uvarte vo vode	6 – 8
Mrkva	Očistite, narežte na plátky a uvarte vo vode	12
Korenie	Odrežte vňat', rozrežte na dva kúsky, odstráňte jadro a uvarte vo vode	8 – 10
Špenát	Umyte a uvarte vo vode	6 – 9
Karfiol	Odstáňte lístky, rozrežte ružičky na kúsky a chvíľku nechajte vo vode s malým podielom citrónovej šťavy	10 – 12
Baklažán	Po umytí narežte na kúsky s hrúbkou 2 cm	10 – 12
Kukurica	Očistite a zabaľte so šúľkom alebo ako sladkú kukuricu	12

Zelenina a ovocie	Príprava	Maximálny čas uskladnenia (mesiace)
Jablko a hruška	Olúpte a narežte na mesiačiky	8 – 10
Marhuľa a broskyňa	Narežte na kúsky a odstráňte kôstku	4 – 6
Jahody a černice	Umyte a olúpte	8 – 12
Varené ovocie	Do nádoby pridajte 10 % cukru	12
Slivky, čerešne, kyslé bobuľoviny	Umyte ich a odstráňte stonky	8 – 12

	Maximálny čas uskladnenia (mesiace)	Dĺžka rozmrazovania pri izbovej teplote (hodiny)	Čas rozmrazovania v rúre (minúty)
Chlieb	4 – 6	2 – 3	4 – 5 (220 – 225 °C)
Sušienky	3 – 6	1 – 1,5	5 – 8 (190 – 200 °C)
Cesto	1 – 3	2 – 3	5 – 10 (200 – 225 °C)
Koláč	1 – 1,5	3 – 4	5 – 8 (190 – 200 °C)
Lístkové cesto	2 – 3	1 – 1,5	5 – 8 (190 – 200 °C)
Pizza	2 – 3	2 – 4	15 – 20 (200 °C)

Mliečne produkty	Príprava	Maximálny čas uskladnenia (mesiace)	Podmienky skladovania
Balené (homogenizované) mlieko	Vo vlastnom balení	2 – 3	Čisté mlieko – vo vlastnom balení
Syr – s výnimkou bieleho syru	V plátkoch	6 – 8	Na krátkodobé skladovanie sa môže použiť pôvodné balenie. Na dlhšie obdobie by sa mal zabaliť do fólie.
Maslo, margarín	Vo vlastnom balení	6	

## 5 ČISTENIE A ÚDRŽBA

-  Pred čistením odpojte zariadenie od napájania.
-  Spotrebič nečistite nalievaním vody do vnútra.
-  Na čistenie spotrebiča nepoužívajte abrazívne a čistiace prostriedky alebo mydlá. Po umytí opláchnite čistou vodou a dôkladne osušte. Po dokončení čistenia zástrčku suchými rukami opäť zapojte do zásuvky.
- Zastíte, aby sa do krytu svetla a ostatných elektrických komponentov nedostala žiadna voda.
- Spotrebič musí byť čistený pravidelne roztokom jedlej sódy a vlažnej vody.
- Príslušenstvo vyčistite jednotlivou rukami pomocou mydla a vody. Príslušenstvo neumývajte v umývačke riadu.
- Kondenzátor čistite kefkou aspoň dvakrát ročne. Pomôže vám to ušetriť náklady na energiu a zvýšiť produktivitu.

  **Počas čistenia sa musí odpojiť napájanie.**

### 5.1 Odmrazovanie

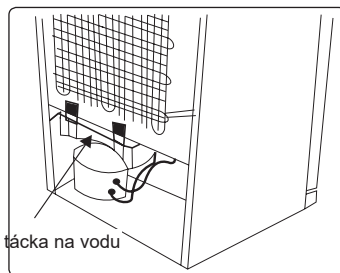

- Váš spotrebič vykonáva automatické odmrazovanie. Voda vytvorená v dôsledku odmrazovania prechádza cez výlevku na zozbieranie vody, preteká do tácky na vodu za spotrebičom a tam sa vyparuje.
- Pred čistením tácky na vodu sa uistite, že ste odpojili zástrčku spotrebiča.
- Tácku na vodu vyberte z jej polohy odstránením skrutiek (ak má skrutky). Vyčistite ho mydlovou vodou v určených časových intervaloch. Zabráni to tvorbe zápachov.

#### Výmena kontrolky LED

Ak chcete vymeniť LED diódy, obráťte sa na najbližšie autorizované servisné stredisko.

 **Poznámka:** Počet pásov LED diód a

ich umiestnenie sa môže meniť v závislosti od modelu.

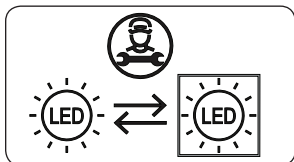

### **Ak je výrobok vybavený LED žiarovkou**

Tento výrobok obsahuje svetelný zdroj triedy energetickej účinnosti <E>.

### **Ak je výrobok vybavený LED pásikmi alebo LED diódami**

Tento výrobok obsahuje svetelný zdroj triedy energetickej účinnosti <F>.

## **6 DODANIE A PREMIESTNENIE**

### **6.1 Preprava a zmena polohy**

- Originálne balenie a penovú výplň si môžete uschovať pre opätovnú prepravu (voliteľne).
- Spotrebič upevníte do hrubého balenia páskami alebo silnými špagátmi a postupovať podľa pokynov na prepravu uvedených na balení.
- Pri opätovnom presúvaní alebo preprave odstráňte všetky pohyblivé časti alebo ich upevnite na spotrebič proti otrasom pomocou pásov.

 Spotrebič prenášajte vždy vo vzpriamenej polohe.

### **6.2 Zmena otvárania dvierok**

- Smer otvárania dvierok vášho spotrebiča sa nedá zmeniť, ak sú rukoväte dverí na vašom spotrebiči nainštalované na prednom povrchu dvierok spotrebiča.
- Smer otvára možno zmeniť v prípade dverí bez rukoväte.
- Či sa smer otvárania dvierok vášho spotrebiča dá zmeniť sa informujte v najbližšom autorizovanom servisnom centre s cieľom zmeny smeru otvárania.

## 7 PREDTÝM, NEŽ KONTAKTUJETE POPREDAJNÝ SERVIS

### Chyby

Vaša chladnička vás upozorní, ak sa teploty chladničky a mrazničky nachádzajú na nesprávnych úrovniach, prípadne vtedy, keď sa vyskytne problém so spotrebičom. Na indikátoroch mrazničky a chladničky sa zobrazia výstražné kódy.

TYP CHYBY	VÝZNAM	DÔVOD	ČO TREBA VYKONAŤ
E01	Varovanie snímača		Čo najskôr zavolajte do servisu ohľadom asistencie.
E02	Varovanie snímača		Čo najskôr zavolajte do servisu ohľadom asistencie.
E03	Varovanie snímača		Čo najskôr zavolajte do servisu ohľadom asistencie.
E06	Varovanie snímača		Čo najskôr zavolajte do servisu ohľadom asistencie.
E07	Varovanie snímača		Čo najskôr zavolajte do servisu ohľadom asistencie.
E08	Výstraha nízkeho napätia	Napájanie zariadenia kleslo pod 170 V.	<p>- Toto nie je zlyhanie zariadenia, táto chyba pomáha zabrániť poškodeniu kompresora.</p> <p>- Napätie sa musí zvýšiť späť na požadovanú úroveň.</p> <p>Ak toto varovanie pokračuje, musí sa kontaktovať autorizovaný technik.</p>
E09	Mraznička nie je dostatočne vychladená	Pravdepodobne dôjde po dlhodobom výpadku napájania.	<ol style="list-style-type: none"> <li>Nastavte teplotu mrazničky na nižšie hodnoty alebo nastavte super mrazenie, kým priečinok nedosiahne normálnu teplotu. Toto by malo odstrániť kód chyby po dosiahnutí požadovanej teploty. Udržujte dvere zatvorené, aby ste skrátili čas potrebný na dosiahnutie správnej teploty.</li> <li>Odstráňte všetky produkty, ktoré počas tejto chyby rozmrazili / rozmrazili. Oni môžu byť použité v krátkom čase.</li> <li>Nepridávajte do mraziaceho priestoru žiadne čerstvé produkty, kým sa nedosiahne správna teplota a chyba už nebude.</li> </ol> <p>Ak toto varovanie pokračuje, musí sa kontaktovať autorizovaný technik.</p>

TYP CHYBY	VÝZNAM	DÔVOD	ČO TREBA VYKONAŤ
E10	Mraznička nie je dostatočne vychladená.	<b>Pravdepodobne nastane po:</b> - Dlhodobé výpadky napájania. - Do chladničky bolo vložené horúce jedlo.	1. Nastavte teplotu chladničky na chladnejšiu hodnotu alebo nastavte režim super chladenia. Toto by malo odstrániť kód chyby po dosiahnutí požadovanej teploty. Udržujte dvere zatvorené, aby ste skrátili čas potrebný na dosiahnutie správnej teploty. 2. Vyprázdnite miesto v prednej časti otvorov pre kanály vzduchového potrubia a vyhnite sa umiestneniu potravín blízko snímača. Ak toto varovanie pokračuje, musí sa kontaktovať autorizovaný technik.
E11	Chladnička je príliš chladná.	Rôzne	1. Skontrolujte, či je aktivovaný režim super chladenia. 2. Znížte teplotu chladničky 3. Skontrolujte, či sú vetracie otvory čisté a nie sú upchaté Ak toto varovanie pokračuje, musí sa kontaktovať autorizovaný technik.

Ak sa vyskytol problém s vaším **spotrebičom**, pred obrátením sa na popredajné služby skontrolujte nasledovné:

### Váš spotrebič nie je v prevádzke

#### Skontrolujte, či:

- Je pripojený k napájaniu.
- Zástrčka je riadne vložená do zásuvky.
- Nevyhodilo poistku alebo hlavný istič.
- Zásuvka je chybná. Ak to chcete skontrolovať, zapojte do tej istej zásuvky iný funkčný spotrebič.

#### Výkon spotrebiča je nedostatočný.

#### Skontrolujte, či:

- Spotrebič je dobre vyrovnaný.
- Dvierka spotrebiča sú riadne zavreté.
- Na kondenzátore nie je prach.
- Je dostatočné miesto blízko zadnej časti a pri bočných stenách.

#### Váš spotrebič je pri prevádzke hlučný

##### Normálne zvuky

##### Vydáva praskajúci zvuk:

- Počas automatického odmrázovania.
- Keď sa spotrebič ochladzuje alebo zahrieva (z dôvodu roztáhovania

materiálu spotrebiču).

**Vydáva krátky praskajúci zvuk:** Keď termostat zapne a vypne kompresor.

**Zvuk motora:** Naznačuje to, že kompresor funguje normálne. Kompresor môže fungovať hlučnejšie počas krátkej doby po prvej aktivácii.

**Vydáva bublajúci a čľapotajúci hluk:** Z dôvodu prietoku chladiacej látky v rúrkach systému.

**Vydáva zvuk prúdenia vody:** Z dôvodu prúdenia vody do nádoby na odparovanie. Tento zvuk je normálny počas odmrázovania.

**Vydáva zvuk prúdenia vzduchu:** Pri určitých modeloch počas normálnej prevádzky systému v dôsledku cirkulácie vzduchu.

#### Okraje spotrebiča v styku s pántmi dverí sú teplé.

Predovšetkým počas leta (teplých období) sa môžu povrchy v kontakte s dverami zahriať počas prevádzky kompresora, je to normálne.

#### Vnútri spotrebiča sa hromadí vlhkosť.

#### Skontrolujte, či:



- Sú všetky potraviny riadne zabalené? Nádobu musia byť pred vložением do **spotrebiča** suché.
- Dvierka **spotrebiča** sa často otvárajú. Vlhkosť z miestnosti prenikne do **spotrebiča**, keď sa otvoria dvierka. Vlhkosť sa zvyšuje rýchlejšie, ak sa dvierka otvárajú častejšie, najmä keď je v miestnosti vysoká vlhkosť.

### **Dvierka neotvárajte alebo riadne zatvorte Skontrolujte, či:**

- Potraviny alebo obal bránia zatvoreniu dvierok
- Spoje dvierok sú poškodené alebo roztrhnuté.
- Váš **spotrebič** je na rovnom povrchu.

### **Odporúčania**

- Ak sa spotrebič vypne alebo odpojí, počkajte aspoň 5 minút pred zapojením spotrebiča alebo jeho reštartovaním, aby sa predišlo poškodeniu kompresora.
- Ak spotrebič nebudete dlhý čas používať (napr. počas letných prázdnin), odpojte ho. Spotrebič vyčistite v súlade s kapitolou o čistení a nechajte dvere otvorené, aby ste tak zabránili hromadeniu vlhkosti a zápachu.
- Ak problém pretrváva aj potom, čo ste postupovali podľa všetkých z vyššie uvedených pokynov, kontaktujte najbližšie autorizované servisné stredisko.
- Zakúpený spotrebič je navrhnutý iba na použitie v domácnosti. Nie je vhodný pre komerčné alebo bežné používanie. Ak spotrebič používajú spotrebiči spôsobom, ktorý nie je v súlade s tým, zdôrazňujeme, že výrobca a predajca nebudú zodpovední za akúkoľvek opravu alebo zlyhanie v rámci záručnej doby.

## **8 TIPY NA ÚSPORU ENERGIE**

1. Spotrebič umiestnite v chladnej, dobre vetranej miestnosti, nie na priamom slnku a nie v blízkosti tepelného zdroja (napr. radiátor alebo sporák), inak by sa mala použiť izolačná doska.
2. Teplé potraviny a nápoje nechajte pred ich vložением do spotrebiča vychladnúť.

3. Rozmrazované jedlo vložte do priečinku chladničky, ak je k dispozícii. Nízka teplota zmrazených potravín pomôže chladieť počas rozmrazovania priestor chladničky. Tým sa ušetrí energia. Ponechanie mrazených potravín rozmrazovať mimo spotrebiča vedie k plytvaniu energiou.
4. Nápoje alebo iné tekutiny by mali byť vnútri spotrebiča zakryté. Ak sa ponechajú odkryté, zvýši sa vlhkosť vnútri spotrebiča, preto spotrebič spotrebuje viac energie. Zakrytie nápojov alebo iných tekutín pomáha zachovať ich vôňu a chuť.
5. Vyvarujte sa ponechávaniu dvierok dlho otvorených a vyhýbajte sa ich častému otváraní, keďže do spotrebiča bude vchádzať teplý vzduch a kompresor sa bude zbytočne často zapínať.
6. Kryté časti s rozličnými teplotami (napríklad zásuvky na ovocie a zeleninu, mraziaca časť, ak je k dispozícii) nechávajte zatvorené.
7. Tesnenie dvierok musí byť čisté a pružné. V prípade opotrebovania tesnenie vymeňte.

## **9 TECHNICKÉ ÚDAJE**

Technické informácie sa nachádzajú na výrobnom štítku na vnútornej strane spotrebiča a na energetickom štítku. QR kód na energetickom štítku dodanom so spotrebičom poskytuje webový odkaz na informácie súvisiace s výkonom spotrebiča v databáze EU EPREL.

Energetický štítok si uchovajte na použitie spolu s používateľskou príručkou a všetkými ostatnými dokumentmi poskytovanými s týmto spotrebičom.

Tie isté informácie môžete zároveň nájsť v databáze EPREL pomocou odkazu <https://eprel.ec.europa.eu> a názvu modelu aj čísla výrobku, ktoré nájdete na výrobnom štítku spotrebiča.

Podrobnejšie informácie o energetickom štítku nájdete na odkaze [www.theenergylabel.eu](http://www.theenergylabel.eu).

## **10 INFORMÁCIE PRE SKÚŠOBNÉ INŠTITÚCIE**

Montáž a príprava spotrebiča na overenie ekodizajnu je v súlade s normou EN 62552. Požiadavky na ventiláciu, rozmery na zapustenie a minimálna zadná vôľa sa uvádzajú v tejto používateľskej príručke v ČASTI 1. V prípade akýchkoľvek ďalších informácií vrátane plánov naplnenia sa obráťte na výrobcu.

## **11 ZÁKAZNÍCKA STAROSTLIVOSŤ A SERVIS**

Vždy používajte originálne náhradné diely.

Pri obrátení sa na autorizované servisné centrum sa uistite, či máte k dispozícii tieto údaje: model, PNC, sériové číslo.

Údaje môžete nájsť na výrobnom štítku.

You can find the rating label inside the fridge zone on the left lower side.

Typový štítok sa nachádza vo vnútri chladiaceho priečinka dole na ľavej strane.

Pôvodné náhradné diely pre niektoré špecifické súčiastky, v závislosti od typu súčiastky, budú k dispozícii po dobu minimálne 7 alebo 10 rokov od vystavenia na trhu poslednej jednotky daného modelu.

Navštívte našu webovú lokalitu na:

[www.romo.cz](http://www.romo.cz)

Výhradní distributor značky Romo pro Českou republiku:

ELMAX STORE, a.s.

Topolová 777/2,

735 42 Těrlicko,

Česká republika

Záruční a pozáruční servis:

tel.: +420 599 529 251

email: [hlaseni.reklamaci@elmax.cz](mailto:hlaseni.reklamaci@elmax.cz)

Prodej náhradních dílů:

tel: +420 599 529 250

email: [servis@elmax.cz](mailto:servis@elmax.cz)

[www.romocr.cz](http://www.romocr.cz)

Výhradný distribútor značky Romo pre Slovensko:

ELEKTRO STORE SK, s.r.o.

Horná 116

022 01 Čadca

Slovenská republika

Záručný a pozáručný servis:

tel.: +421 915 473 787

email: [hlaseni.reklamaci@elmax.cz](mailto:hlaseni.reklamaci@elmax.cz)

Predaj náhradných dielov: tel:

+421 915 473 787

email: [servis@elmax.cz](mailto:servis@elmax.cz)

[www.romo.sk](http://www.romo.sk)



52397981