



SIEMENS



Pračka se sušičkou

WK14D542EU

siemens-home.bsh-group.com/welcome

cs Návod k obsluze a Pokyny k instalaci

Register
your
product
online

Vaše nová pračka se sušičkou

Rozhodli jste se pro pračku se sušičkou značky Siemens entschieden.

Věnujte prosím několik minut času přečtení a seznámení se s přednostmi vaší pračky se sušičkou.

Aby byla zaručena vysoká kvalita značky Siemens byla u každé pračky se sušičkou, která opouští náš závod, pečlivě přezkoušena její funkce a bezvadný stav.

Další informace k našim výrobkům, náhradním dílům a servisu najdete na našich internetových stránkách www.siemens-home.bsh-group.com nebo se obraťte na naše servisní střediska.

Popisuje-li návod k použití a instalaci různé modely, bude na odpovídajících místech upozorněno na rozdíly.



Pračku se sušičkou uveďte do provozu až po přečtení tohoto návodu k použití a instalaci.

Grafická úprava

Varování!

Tato kombinace symbolu a výstražného slova upozorňuje na eventuelní nebezpečnou situaci. Nedodržení pokynů může mít za následek smrt nebo poranění.

Pozor!

Toto výstražné slovo upozorňuje na eventuelní nebezpečnou situaci. Nedodržení pokynů může mít za následek věcné a/nebo ekologické škody.

Pokyn/tip

Pokyny pro optimální používání spotřebiče / užitečné informace.

1. 2. 3. / a) b) c)

Manipulační kroky jsou označeny číslicemi nebo písmeny.

■ / -

Výčty jsou označeny čtverečkem nebo pomlčkou.

Obsah

 Předpokládané použití	4	Tabulka sušení	35
 Bezpečnostní pokyny	4	Škrobení	36
Děti / dospělí / domácí zvířata	4	Barvení/bělení	36
Instalace	6	 Obsluha spotřebiče	36
Obsluha	8	Příprava spotřebiče	36
Čištění/údržba	10	Vyberte program / zapněte spotřebič	37
 Ochrana životního prostředí	12	Vložení prádla do bubnu	37
Obal/starý spotřebič	12	Dávkování a přidávání pracího prostředku a aviváže	38
Šetřete energii a zdroje	12	Dětská pojistka	39
 Umístění a připojení	13	Vyndávání prádla / vypnutí spotřebiče	39
Standardní příslušenství	13	 Snímače	40
Bezpečnostní pokyny	14	Systém detekce nevyváženého naplnění	40
Odstranění přepravních zámků	14	 Čištění a údržba	40
Plocha instalace	15	Plášť / ovládací panel	40
Instalace na betonovou nebo dřevěnou trémovou podlahu	16	Buben	40
Umístění a vyrovnání	16	Odstraňování vodního kamene	41
Instalace spotřebiče do kuchyňky	17	Zásuvka na prací prostředek a plášť	41
Vyrovnání	18	Vypouštěcí čerpadlo je ucpané	42
Montáž závěsů dvířek	18	Ucpaná odtoková hadice na sifonu	43
Délky hadice a kabelu	19	Filtr v přívodu vody je ucpaný	43
Přívod vody	20	 Závady a co s nimi	44
Odvod vody	21	Nouzové uvolnění	44
Elektrické připojení	21	Informace na panelu displeje	45
Před prvním praním	22	Závady a co s nimi	45
Přeprava	22	 Zákaznický servis	49
 Seznámení se spotřebičem	23	Číslo výrobku (E-Nr.) a výrobní číslo (FD)	49
Spotřebič	23	 Hodnoty spotřeby	50
Ovládací panel	24	 Technická data	52
 Prádlo	29	 Záruka Aqua-Stop	52
Příprava prádla k praní	29		
Příprava prádla k sušení	30		
 Prací a ochranné produkty	31		
Doporučení pro prací prostředky	32		
 Přehled programů	33		
Volitelný program *	33		



Předpokládané použití

- Tento spotřebič je určen pouze pro použití v domácnosti.
- Neinstalujte ani neprovozujte tento spotřebič v místech, kde je vystaven působení mrazu nebo venkovního prostředí. Pokud ve spotřebiči zmrzne zbytková voda, vzniká nebezpečí jeho poškození. Zmrzlé hadice mohou praskat / mohou se vytvářet trhliny.
- Tento spotřebič lze používat pouze pro praní domácího prádla, tj. kusů, které lze prát v pračce, a vlněných tkanin, které lze prát ručně (viz štítek na prádle). Používání spotřebiče pro jiné účely je mimo určenou oblast jeho použití a je zakázáno.
- Spotřebič lze používat pouze pro sušení a aviváž domácího prádla, tj. částí, které byly vyprány ve vodě a jsou vhodné pro sušení v bubnu pračky (viz štítek na prádle). Používání spotřebiče pro jiné účely je mimo určenou oblast jeho použití a je zakázáno.
- Tento spotřebič je vhodný pro provoz s vodovodní vodou a běžně dostupnými pracími prostředky a aviváží (musí být vhodné pro používání v pračce).
- Tento spotřebič je určen pro použití maximálně ve výšce 4 000 metrů nad hladinou moře.

Než zapnete spotřebič:

Zkontrolujte, zda spotřebič nemá viditelné poškození. Nespouštějte spotřebič, je-li poškozený. V případě jakýchkoli problémů se obraťte na našeho odborného prodejce nebo zákaznický servis.

Čtěte a dodržujte provozní a instalační pokyny a všechny další informace dodané společně s tímto spotřebičem.

Uschovejte dokumenty pro další použití nebo pro další majitele.



Bezpečnostní pokyny

Následující bezpečnostní informace a pokyny jsou určeny pro vaši ochranu před zraněním i ochranu okolí před věcnými škodami.

Je však třeba přijmout potřebná opatření a při instalaci, údržbě, čištění a provozu spotřebiče postupovat s náležitou opatrností.

Děti / dospělí / domácí zvířata



Varování Nebezpečí smrti!

Děti a jiné osoby, které nejsou schopné posoudit příslušné nebezpečí při používání spotřebiče, se mohou poranit nebo se mohou dostat do životu nebezpečné situace. Proto vezměte na vědomí tyto skutečnosti:

- Děti ve věku od 8 let a dospělé osoby s omezenými fyzickými, smyslovými či duševními schopnostmi nebo osoby s nedostatečnými zkušenostmi mohou spotřebič používat, pokud jsou pod dohledem nebo absolvovaly školení o bezpečném používání spotřebiče a pochopily potenciální nebezpečí používání spotřebiče.

- S tímto spotřebičem si nesmějí hrát děti.
- Nenechte děti provádět čištění nebo údržbu tohoto spotřebiče bez dozoru.
- Dětem do 3 let a domácím zvířatům zabraňte kontaktu s tímto spotřebičem.
- Nenechávejte spotřebič bez dozoru, jsou-li v blízkosti děti nebo jiné osoby, které nejsou schopny posoudit nebezpečí.

Varování

Nebezpečí smrti!

Děti se mohou zavřít uvnitř spotřebiče a dostat se do životu nebezpečné situace.

- Neumísťujte spotřebič za dveře, protože ty mohou blokovat dvířka spotřebiče nebo bránit jejich úplnému otevření.
- Dosáhne-li spotřebič konce své životnosti, vytáhněte síťovou zástrčku ze zásuvky, **než** oddělíte síťový kabel, a potom zničte zámek na dvířkách spotřebiče.

Varování

Nebezpečí udušení!

Děti se mohou zabalit do obalů/fólie nebo součástí balení, pokud je jim dovoleno si s nimi hrát, nebo si je mohou přetáhnout přes hlavu a udusit se.

Obaly, fólie a součásti balení udržujte z dosahu dětí.

Varování

Nebezpečí otravy!

Prací prostředky a aviváže mohou být při požití jedovaté. Při jejich náhodném požití vyhledejte lékařskou pomoc. Uchovávejte prací prostředky a aviváž mimo dosah dětí.

Varování

Podráždění očí/kůže!

Kontakt s pracími prostředky nebo aviváží může způsobit podráždění očí nebo kůže. Pokud vám prací prostředky či aviváž vniknou do očí nebo přijdou do styku s pokožkou, propláchněte je vodou. Uchovávejte prací prostředky a aviváž mimo dosah dětí.

Instalace

Varování

Nebezpečí úrazu elektrickým proudem / požáru / věcných škod / poškození spotřebiče!

Není-li spotřebič řádně instalován, může to vést k nebezpečné situaci. Zajistěte následující:

- Síťové napětí ve vaší zásuvce musí odpovídat napětí uvedenému na spotřebiči (výrobní štítek). Na výrobním štítku je uvedeno zatížení při připojení a požadovaná pojistková ochrana.
- Spotřebič nesmí být napájen externím spínacím zařízením, jako je časovač, ani připojen k okruhu, který se pravidelně zapíná a vypíná.
- Síťová zástrčka a zásuvka s ochranným kontaktem si odpovídají a uzemnění musí být řádně nainstalováno.
- Instalace musí mít odpovídající průřez.
- Síťová zástrčka musí být vždy volně přístupná. Pokud to není možné, z důvodu dodržení příslušných bezpečnostních předpisů musí být do trvalé instalace zabudován spínač (odpojení všech pólů) v souladu s předpisy pro elektrickou instalaci.

- Při použití jističe zbytkového proudu používejte pouze zařízení s tímto označením: . Jedině toto označení zaručuje, že jsou splněny všechny příslušné předpisy.

Varování

Nebezpečí úrazu elektrickým proudem / požáru / věcných škod / poškození spotřebiče!

Je-li síťový kabel spotřebiče upraven či poškozen, může dojít k úrazu elektrickým proudem, zkratu nebo požáru při přehřátí.

Síťový kabel nesmí být zamotaný, stlačený nebo upravovaný a nesmí být v kontaktu s tepelnými zdroji.

Varování

Nebezpečí požáru / věcných škod / poškození spotřebiče!

Použití prodlužovacích šňůr nebo elektrických linek může způsobit požár v důsledku přehřátí či zkratu.

Připojte spotřebič přímo k uzemněné zásuvce, která byla řádně instalovaná.

Nepoužívejte prodlužovací šňůry, elektrické linky nebo vícecestné konektory.

Varování

Nebezpečí poranění / věcných škod / poškození spotřebiče!

- Při provozu může spotřebič vibrovat či se pohybovat, což může vést k poranění nebo věcným škodám. Umístěte spotřebič na čistou, rovnou, pevnou plochu a s použitím vodováhy jej vyrovnejte pomocí šroubovacích nohou.
- Uchopíte-li spotřebič za vyčnívající části (např. dvířka spotřebiče) při zvedání nebo posouvání, mohou se tyto části ulomit a způsobit poranění. Při posouvání spotřebiče neuchopujte spotřebič za žádné vyčnívající části.

Varování

Nebezpečí zranění!

- Spotřebič je velmi těžký. Jeho zvedání může způsobit poranění. Nezvedejte spotřebič sami.
- Spotřebič má ostré hrany, o které si můžete pořezat ruce. Neuchopujte spotřebič za ostré hrany. Při jeho zvedání používejte ochranné rukavice.

- Nejsou-li hadice a síťové kabely správně vedeny, může vznikat nebezpečí zakopnutí s následkem poranění. Hadice a kabely ved'te tak, aby nepředstavovaly nebezpečí zakopnutí.

Pozor!

Věcné škody / poškození spotřebiče

- Je-li tlak vody příliš vysoký či příliš nízký, spotřebič nemusí správně fungovat a může rovněž dojít k věcným škodám nebo poškození spotřebiče. Zajistěte, aby tlak vody ve vodovodu měl hodnotu nejméně 50 kPa (0,5 bar) a nepřekračoval hodnotu 900 kPa (9 bar).
- Jsou-li vodní hadice upraveny či poškozeny, může vznikat nebezpečí věcných škod nebo poškození spotřebiče. Vodní hadice nesmí být zamotané, stlačené, upravované nebo přerušené.
- Použití hadic jiných značek pro připojení k vodovodu může vést k věcným škodám nebo poškození spotřebiče. Používejte pouze hadice dodávané se spotřebičem nebo původní náhradní hadice.

- Spotřebič je pro dopravu zajištěn přepravními blokovacími prvky. Nejsou-li přepravní blokovací prvky odstraněny před zprovozněním spotřebiče, může dojít k poškození spotřebiče. Před prvním použitím spotřebiče je důležité zcela odstranit všechny přepravní blokovací prvky. Tyto přepravní blokovací prvky uchovávejte odděleně. Při přepravě spotřebiče je třeba přepravní blokovací prvky namontovat, aby se zabránilo poškození spotřebiče při dopravě.

Obsluha

Varování **Nebezpečí exploze/požáru!**

Prádlo, které přišlo do styku s rozpouštědly, olejem, voskem, odstraňovačem vosku, barvou, mazivem nebo odstraňovačem skvrn, se může při sušení v pračce vznítit, či dokonce způsobit explozi spotřebiče. Proto dodržujte tato opatření:

- Před sušením v pračce prádlo důkladně propláchněte teplou vodou a pracím prostředkem.
- Nevkládejte prádlo do tohoto spotřebiče k sušení, pokud nebylo nejprve vypráno.

- Nepoužívejte spotřebič, pokud byly pro čištění prádla použity průmyslové chemikálie.

Varování **Nebezpečí exploze/požáru!**

- Prádlo předem ošetřené čisticími prostředky, které obsahují rozpouštědla, např. odstraňovač skvrn / čisticí rozpouštědla, může způsobit explozi v bubnu. Před praním v pračce prádlo důkladně propláchněte vodou.
- Některé předměty se mohou při sušení vznítit, nebo dokonce způsobit požár či explozi spotřebiče. Z kapes částí prádla odstraňte zapalovače nebo zápalky.
- Je-li ve vzduchu kolem spotřebiče uhelný prach, může dojít k explozi. Dbejte na to, aby prostor kolem spotřebiče byl za jeho provozu čistý.

⚠ Varování**Nebezpečí požáru / věcných škod / poškození spotřebiče!**

Je-li program ukončen před skončením sušicího cyklu, zabraňuje se dostatečnému ochlazení prádla, které se může vznítit, nebo může dojít k věcným škodám či poškození spotřebiče.

- Během poslední části sušicího cyklu se prádlo v bubnu neohřívá (ochlazovací cyklus). Tím je zaručeno, že prádlo zůstává na teplotě, při níž nebude poškozeno.
- Nevypínejte spotřebič před ukončením sušicího cyklu, pokud ihned nevyjmete všechny části prádla z bubnu a nerozprostřete je (pro uvolnění tepla).

⚠ Varování**Nebezpečí otravy!**

Čistící prostředky, které obsahují rozpouštědla, mohou uvolňovat jedovaté výpary. Nepoužívejte čistící prostředky, které obsahují rozpouštědla.

⚠ Varování**Nebezpečí zranění!**

- Opíráte-li se nebo si sedáte na otevřená dvířka spotřebiče, spotřebič se může převrhnout a způsobit vám poranění. Neopírejte se o otevřená dvířka spotřebiče.

- Vylézáte-li na spotřebič, horní deska může prasknout a způsobit vám poranění. Nelezte na spotřebič.
- Saháte-li do bubnu, který se dosud otáčí, můžete si poranit ruce. Počkejte, až se buben přestane otáčet.

⚠ Varování**Nebezpečí opaření!**

Pokud perete při vysokých teplotách, hrozí nebezpečí opaření při styku s horkým pracím roztokem (např. při vylévání horkého pracího roztoku do umyvadla). Nesahejte do horkého pracího roztoku.

⚠ Varování**Podráždění očí/kůže!**

Prací prostředky a aviváž mohou vystříknout, pokud je zásuvka na prací prostředek otevřena, je-li spotřebič v chodu.

Pokud vám prací prostředky či aviváž vniknou do očí nebo přijdou do styku s pokožkou, propláchněte je vodou. Při jejich náhodném požití vyhledejte lékařskou pomoc.

Pozor!

Věcné škody / poškození spotřebiče

- Překročí-li množství prádla ve spotřebiči maximální kapacitu naplnění, nemusí spotřebič řádně fungovat nebo může dojít k věcným škodám či poškození spotřebiče.
Nepřekračujte maximální kapacitu naplnění sušeného prádla. Dodržujte maximální kapacitu naplnění stanovenou pro jednotlivé programy.
- Pěna a pěnová guma se mohou při sušení ve spotřebiči deformovat nebo rozpustit.
Nesušte ve spotřebiči části prádla, které obsahují pěnu nebo pěnovou gumu.
- Nalijete-li do spotřebiče špatné množství pracího nebo čisticího prostředku, může dojít k věcným škodám nebo poškození spotřebiče.
Používejte prací prostředky / aviváž / čisticí prostředky a změkčovadla v souladu s pokyny výrobce.

Čištění/údržba

Varování

Nebezpečí smrti!

Spotřebič je poháněn elektrinou. Hrozí úraz elektrickým proudem při dotyku součástí pod napětím. Proto dodržujte tato opatření:

- Vypněte spotřebič. Odpojte spotřebič od napájení (vytáhněte zástrčku).
- Nikdy se nedotýkejte zástrčky mokřýma rukama.
- Při vytažování síťové zástrčky ze zásuvky vždy držte samotnou zástrčku a nikdy síťový kabel, jinak může dojít k poškození síťového kabelu.
- Neprovádějte žádné technické úpravy spotřebiče nebo jeho funkcí.
- Opravy a jiné práce na spotřebiči smí provádět pouze zákaznický servis nebo elektrikář. Totéž platí pro výměnu síťového kabelu (v případě potřeby).
- Náhradní síťové kabely lze objednávat u zákaznického servisu.

⚠ Varování**Nebezpečí otravy!**

Čisticí prostředky, které obsahují rozpouštědla, mohou uvolňovat jedovaté výpary. Nepoužívejte čisticí prostředky, které obsahují rozpouštědla.

⚠ Varování**Nebezpečí úrazu elektrickým proudem / věcných škod / poškození spotřebiče!**

Pronikne-li do spotřebiče voda, může dojít ke zkratu. Pro čištění spotřebiče nepoužívejte tlakový nebo parní čistič, hadici ani stříkací pistoli.

⚠ Varování**Nebezpečí poranění / věcných škod / poškození spotřebiče!**

Používání náhradních dílů a příslušenství jiných značek je nebezpečné a může způsobit poranění, věcné škody nebo poškození spotřebiče.

Z bezpečnostních důvodů používejte původní náhradní díly a příslušenství.

Pozor!**Věcné škody / poškození spotřebiče**

Čisticí prostředky a přípravky pro předběžnou přípravu prádla (např. odstraňovač skvrn, spreje pro predeprání) mohou způsobit poškození, pokud se dostanou do styku s povrchem spotřebiče. Proto přijměte tato opatření:

- Nedovolte těmto přípravkům vejít do styku s plochami spotřebiče.
- Spotřebič čistěte pouze vodou a měkkým, vlhkým hadrem.
- Jakékoli čisticí prostředky, spreje nebo zbytky jiných látek okamžitě odstraňte.



Ochrana životního prostředí

Obal/starý spotřebič



Obal ekologicky zlikvidujte. Tento spotřebič je označený podle evropské směrnice 2012/19/ES o odpadních elektrických a elektronických zařízeních (Waste Electrical and Electronic Equipment – WEEE). Směrnice platná v zemích EU udává způsob vracení a recyklace starých spotřebičů.

Šetřete energii a zdroje

Pokud budete dodržovat tyto pokyny, váš spotřebič spotřebuje méně elektřiny a vody.

Vybírejte programy s nízkou teplotou a delší dobou praní a využívejte maximální kapacitu → *Strana 33*.

- Spotřeba energie a spotřeba vody budou neefektivnější.

Používejte ekonomické nastavení programu.

- Pokud upravíte nastavení programu, na displeji se zobrazí očekávaná spotřeba.

Přidávejte prací prostředek → *Strana 32* podle toho, jak je prádlo znečištěné.

- U malého až středního znečištění stačí menší množství pracího prostředku. Dodržujte doporučené dávkování výrobce pracího prostředku.

U lehce a středně zašpiněného prádla postačí praní na nižší teplotu.

- Při využití nižší teploty spotřebič spotřebovává méně energie. U lehkého a středního znečištění také postačí využití nižších teplot, než jaké jsou uvedeny na štítku.

Pokud chcete prádlo sušit v sušičce, nastavte maximální rychlost odstředování.

- Čím je prádlo sušší, tím kratší bude i trvání programu sušení, což zase vede ke snížení spotřeby energie. Vyšší rychlost odstředování zmenšuje množství zbylé vlhkosti v prádle a zvyšuje hlučnost odstředování.

Prádlo perte bez přeprání.

- Praní s přepráním prodlužuje trvání programu a zvyšuje spotřebu energie a vody.

Spotřebič disponuje funkcí průběžného automatického přizpůsobení zátěže.

- V závislosti na typu látky a kapacitě se funkce průběžného automatického přizpůsobování zátěže postará o zajištění optimální spotřeby vody a nastavení délky trvání programu.

Umístění a připojení

Standardní příslušenství

Upozornění: Zkontrolujte spotřebič, zda nebyl poškozen při přepravě. Nikdy nepoužívejte poškozený spotřebič. Máte-li jakékoli připomínky, kontaktujte prodejce, u něhož jste spotřebič koupili, nebo náš zákaznický servis.

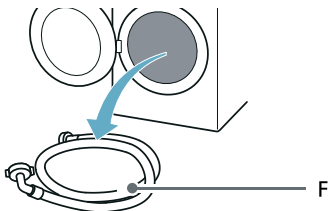
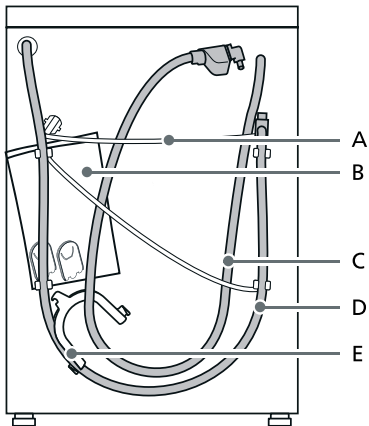

- A Hlavní přívod
 B Vak*:
- Návod k instalaci a obsluze
 - Adresář zákaznických servisů*
 - Záruka*
 - Dodatkový list pro návod k obsluze a instalaci*
 - Krytky na otvory po odstranění přepravních zámků
- C Přívodní hadice modelů aquaStop
 D Odtoková hadice

- E* Koleno pro zajištění odtokové hadice
 F Přívodní hadice studené vody modelů Standard/Aqua-Secure
 * V závislosti na modelu

Dodáváno se spotřebičem

- | Číslo | Popis |
|-------|---|
| 5 | Kryty otvorů po odstranění přepravních šroubů. |
| 1 | Klíč |
| 1 | 24–40 mm průměr hadicové spony pro připojení k sifonu |
| 1 | Šablona dvířek |
| 2 | Závěsy dvířek se šrouby |

Užitečné nářadí

- Klíč pro povolení přepravních šroubů a vyrovnání nohou spotřebiče
- Klíč s:
 - vel. 13 pro povolení přepravních konzol a
 - vel. 17 pro vyrovnání nohou spotřebiče

Bezpečnostní pokyny

Varování

Nebezpečí zranění!

- Spotřebič je velmi těžký. Při zvedání/přepravě spotřebiče buďte velmi opatrní.
- Pokud je spotřebič zvedán za vyčnívající součásti (např. dveře spotřebiče), mohou se komponenty ulomit a způsobit zranění. Nezvedejte spotřebič za vyčnívající části.
- Pokud není hadice a přívodní kabely správně vedeny, hrozí nebezpečí zakopnutí a zranění. Hadice a kabely vedte tak, abyste vyloučili riziko zakopnutí.

Pozor!

Poškození spotřebiče

Zmrzlé hadice mohou prasknout. Neinstalujte spotřebič v místech vystavených mrazům nebo venku.

Pozor!

Poškození vodou

Přípojky přívodní a vypouštěcí hadice jsou pod vysokým tlakem vody. Abyste předešli úniku vody nebo poškození vodou, dodržujte pokyny v této kapitole.

Upozornění

- Kromě těchto bezpečnostních informací mohou mít speciální požadavky místní dodavatelé vody a elektřiny.
- V případě pochybností si nechte zařízení připojit specialistou.

Odstranění přepravních zámků

Pozor!

Poškození spotřebiče

- Spotřebič je pro přepravu zajištěn pomocí přepravních zámků. Nejsou-li přepravní zámky odstraněny, může se spotřebič při provozu poškodit.
- Abyste zabránili poškození spotřebiče při případné budoucí přepravě, musíte na něj předem upevnit přepravní zámky.

Upozornění: Šrouby a objímky uložte na bezpečném místě.



1. Vyšroubujte všechny šrouby pomocí dodaného klíče.

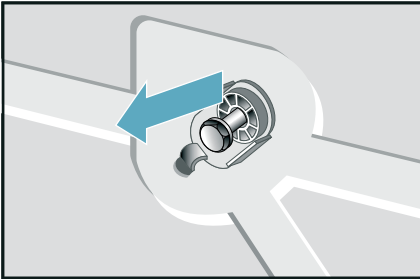

- Všechny přepravní šrouby zcela odstraňte

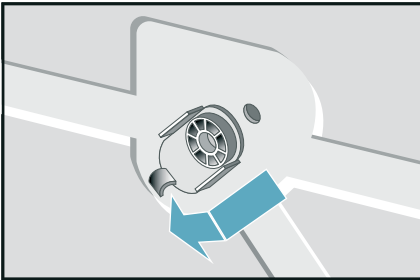

- vyjměte síťový kabel z držáků

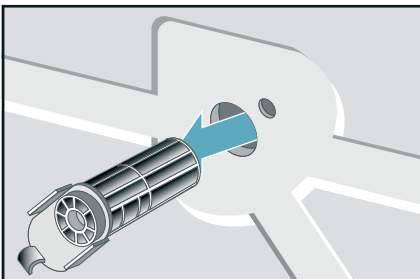

2. Nasadte ochranné kryty.

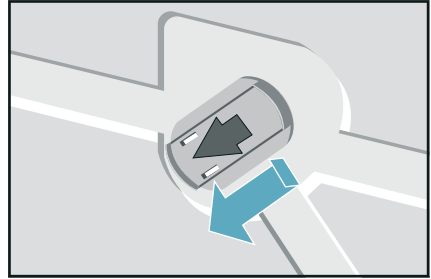

Upozornění

- Před prvním použitím spotřebiče se přesvědčte, že byly všechny přepravní šrouby odstraněny a uschovány pro případnou příští přepravu.
- Potřebujete-li později spotřebič přepravit, vždy znovu namontujte přepravní šrouby, abyste zabránili poškození pračky-sušičky.

Plocha instalace

Upozornění: Spotřebič musí být stabilně vyrovnaný, aby „nepochodoval“.

- Plocha pro instalaci musí být pevná a rovná.
- Měkké podlahy/podlahové krytiny nejsou vhodné.

Instalace na betonovou nebo dřevěnou trámovou podlahu

Pozor!

Poškození spotřebiče

Spotřebič může při odstředování poškodit jiné spotřebiče a kuchyňský nábytek.

Upozornění: Na dřevěné trámové podlaze instalujte spotřebič:

- Nohy spotřebiče musí být zajištěny,
- na voděodolný dřevěný panel (min. 30 mm silný), pevně přišroubovaný k podlaze.

Umístění a vyrovnání

Pozor!

Stabilita spotřebiče má zásadní význam pro to, aby pračka-sušička během cyklů odstředění „nepochodovala“.

Místo instalace musí být pevné, čisté a rovné.

Parketové podlahy a měkké podlahové krytiny, např. koberce nebo krytiny s pěnovou zadní částí, nejsou vhodné.

Instalace spotřebiče do kuchyňky

⚠ Varování **Nebezpečí smrti!**

Hrozí úraz elektrickým proudem při dotyku součástí pod napětím.
Nedemontujte krycí desku spotřebiče.

Upozornění

- Je vyžadována šířka vestavného prostoru 60 cm.
- Spotřebič instalujte pouze pod souvislou pracovní desku, která je pevně spojena s ostatním nábytkem.

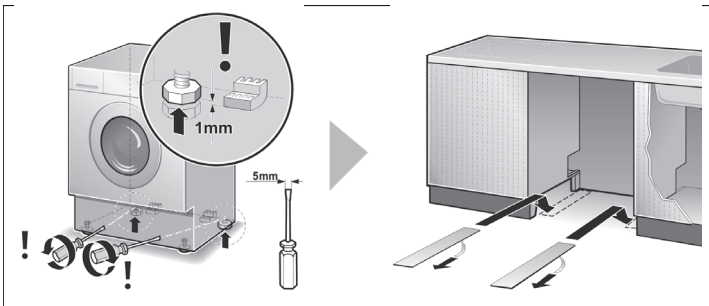

Posuvné desky usnadňují zasunutí pračky do instalačního prostoru.

Upozornění

- Lze objednat u poprodejního servisu, č. náhradního dílu 66 1827.
- Před zasunutím pračky-sušičky na místo navlhčete posuvné desky směsí vody a pracího prostředku. Nepoužívejte mazivo a/nebo olej.

Vyrovnání

Pozor!

Důsledkem nesprávného vyrovnání může být intenzivní zvuk, vibrace a „cestování“.

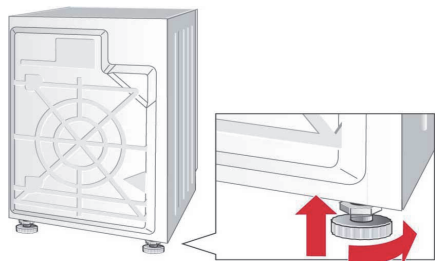

Upozornění

- Všechny čtyři nohy spotřebiče musí pevně stát na podlaze.
- Pračka-sušička se nesmí kývat!
- Zkontrolujte vyrovnání pračky-sušičky vodováhou a v případě potřeby upravte.
- Pračka-sušička se nesmí opírat o boky instalačního prostoru.
- Pojistné matice na předních nohách spotřebiče musí být pevně dotaženy ke krytu.

Montáž závěsů dvířek

Pozor!

Po instalaci pračky-sušičky do kuchyňské jednotky lze namontovat dvířka. Je třeba namontovat závěsy dodané s pračkou-sušičkou.

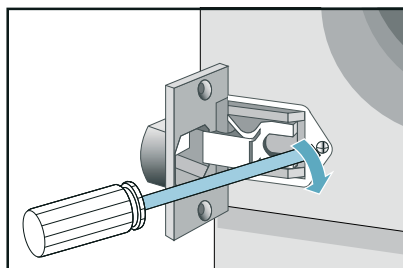
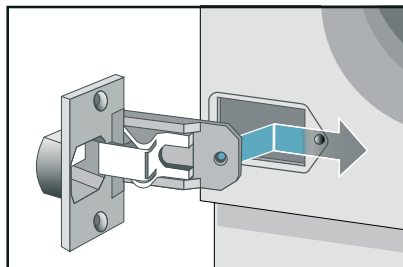

Délky hadice a kabelu

Připojení na levé nebo pravé straně

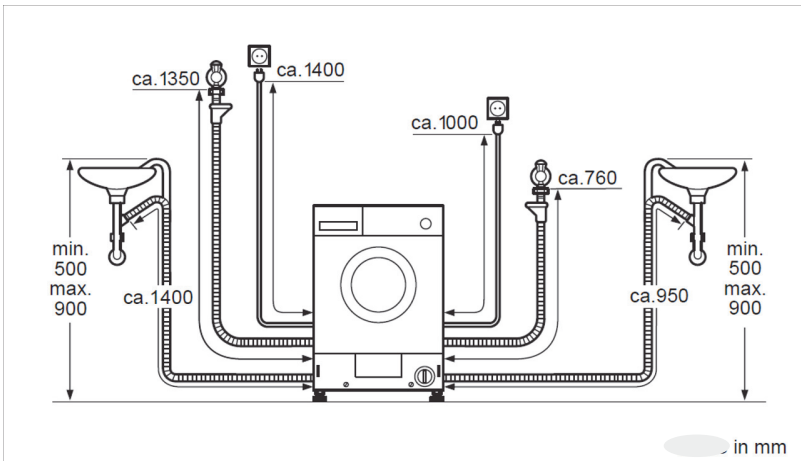

Upozornění:

Pokud je přívodní hadice na vaši přípojku příliš krátká, můžete si u poprodejněho servisu objednat prodloužení.

Přívod vody

⚠ Varování

Nebezpečí ohrožení života!

Při kontaktu se součástmi pod napětím hrozí nebezpečí úrazu elektrickým proudem.

Bezpečnostní ventil Aquastop neponořujte do vody (součástí je elektrický ventil).

* V závislosti na modelu

Při připojování spotřebiče dodržujte následující:

Upozornění

- Spotřebič používejte pouze se studenou vodou z vodovodu.
- Spotřebič nepřipojujte k baterii beztlakého bojleru.
- Nepoužívejte použitou přívodní hadici. Použijte pouze dodanou přívodní hadici nebo přívodní hadici zakoupenou ve specializované autorizované prodejně.
- Přívodní hadice se nesmí zalamovat, přiskřípnout, upravovat nebo přezázvat (v opačném případě není zaručena pevnost).
- Šroubení utahujte pouze ručně. Pokud šroubení utáhnete nářadím (kleštěmi) příliš pevně, může dojít k poškození závitů.

Optimální tlak vody ve vodovodní síti

Minimálně 50 kPa (0,5 bar)

Maximálně 900 kPa (9 bar)

Při otevření kohoutu by měl být průtok vody nejméně 8 l/min.

Je-li tlak vody vyšší než tato hodnota, musí být nainstalován redukční ventil.

Pozor!

Poškození vodou

Při odčerpávání vody je výstupní hadice pod tlakem a může vyklouznout z vany nebo se uvolnit z přípojky. Zajistěte vypouštěcí hadici, aby nemohla vyklouznout.

Připojení

1. Připojte přívodní hadici ke kohoutku ($\frac{3}{4}$ " = 26,4 mm) a ke spotřebiči (*v závislosti na modelu):
 - Model: **Standard***

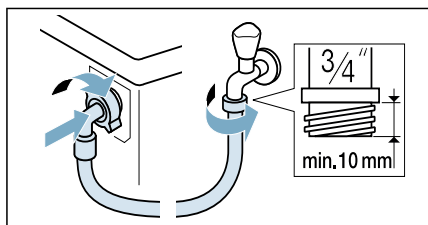

- Model: **Aqua-Secure***

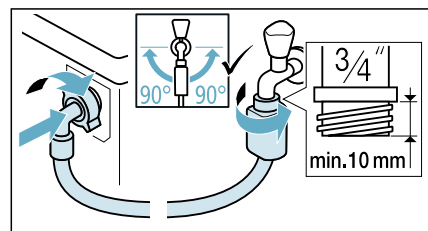

- Model: **Aqua-Stop***

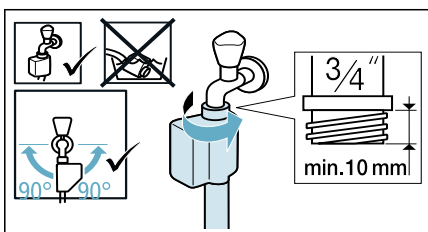

Tip: Mezi přívodní vodovodní hadicí a kohout nasadte vnější vodní filtr (v závislosti na modelu). Filtr odstraňuje z vody částice nečistot. Vodní filtry je nutné pravidelně čistit, a odstranit tak znečišťující látky. Zabráňte tak ucpání. Viz také → samostatné pokyny k montáži a čištění vodních filtrů.

2. Opatrně otvírejte vodovodní kohoutek a kontrolujte těsnost spojů. Šroubový spoj je pod vodovodním tlakem.

Odvod vody

⚠ Varování **Nebezpečí opaření!**

Pokud perete při vysokých teplotách, hrozí nebezpečí opaření při styku s horkou vodou (např. při vylévání horké vody do umyvadla).
Nesahejte do horké vody.

Pozor!

Poškození spotřebiče/látek

Pokud je konec vypouštěcí hadice ponořen do vypouštěné vody, může dojít k zpětnému nasání vody do spotřebiče a k poškození spotřebiče/látek.

Ujistěte se, že:

- Konec vypouštěcí hadice není ponořený do vypouštěné vody.
- Voda odtéká dostatečně rychle.

Upozornění: Přívodní hadici nezamotávejte ani ji podélně nezatěžujte.

Připojení

- **Vypouštění do sifonu**
Spojovací bod musí být zajištěn pomocí hadicové spony o průměru 24–40 mm (v rámci příslušenství).

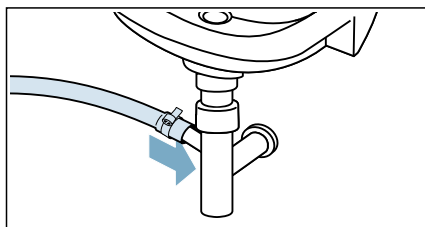

Elektrické připojení

⚠ Varování **Nebezpečí ohrožení života!**

Při kontaktu se součástmi pod napětím hrozí nebezpečí úrazu elektrickým proudem.

- Nikdy se nedotýkejte síťové zástrčky mokřými rukama.
- Síťovou zástrčku vytažte ze zásuvky pouze za kryt zástrčky, nikdy za kabel, protože by mohlo dojít k poškození.

Dodržujte následující pokyny a zajistěte následující:

Upozornění

- Síťové napětí a údaj o napětí na spotřebiči (štítek spotřebiče) musí souhlasit.
Jmenovitý příkon a potřebná pojistka jsou uvedené na štítku spotřebiče.
- Spotřebič může být připojený pouze na střídavý proud přes zásuvku s ochranným kontaktem nainstalovanou podle předpisů.
- Síťová zástrčka a síťová zásuvka si musí odpovídat.
- Uzemnění je provedené podle předpisů.
- Výměnu síťového kabelu (v případě potřeby) smí provést pouze odborník s elektrotechnickou kvalifikací.
Náhradní síťový kabel lze obdržet u zákaznického servisu.
- Nepoužívejte vícenásobné zásuvkové lišty/spojky a prodlužovací kabely.
- Při použití proudového chrániče se smí použít pouze typ označený tímto symbolem: 
Pouze tento symbol zaručuje splnění předpisů platných v současné době.
- Síťová zástrčka musí být neustále přístupná.
- Síťový kabel nesmí být zalomený, přiskřípnutý, upravený, proříznutý a nesmí přijít do kontaktu se zdroji tepla.

Před prvním praním

Spotřebič byl spotřebič důkladně zkontrolován před opuštěním továrny. Za účelem odstranění zbytkové vody spusťte program Bavlna 60°C napoprvé bez prádla.

Upozornění:

- Spotřebič musí být řádně nainstalován a připojen.
→ "Umístění a připojení" na straně 13
 - Nikdy nezapínejte poškozený spotřebič.
1. Zasuňte zástrčku do zásuvky.
 2. Otevřete vodovodní kohoutek.
 3. Zavřete dvířka. Nevkládejte žádné prádlo.
 4. Zvolte
 5. Bavlna 60°C program
 6. .
 7. Otevřete zásuvku na prací prostředek.
 8. Do dávkovače II přidejte standardní prací prostředek podle pokynů výrobce pro malé zašpinění.
Upozornění: Aby se netvořilo nadměrné množství pěny, použijte pouze polovinu doporučené dávky pracího prostředku. Nepoužívejte prací prostředky pro vlnu nebo jemné tkaniny.
 9. Zavřete zásuvku na prací prostředek.
 10. Zvolte ▷III.
 11. Po skončení programu otočte programový volič do polohy vypnuto a otevřete dvířka.

Váš spotřebič je nyní připraven k použití.

Přeprava

Např. když se stěhujete

Přípravná práce:

1. Zavřete vodovodní kohoutek.
2. Snižte tlak vody v přívodní hadici.
→ *Strana 43*
3. Vypusťte všechnu zbytkovou vodu.
→ *Strana 42*
4. Vytáhněte elektrickou zástrčku spotřebiče.
5. Odstraňte hadice.
6. Vyprázdněte dávkovače.
→ *"Zásuvka na prací prostředek a plášť" na straně 41*

Instalace přepravních zámků:

1. Odstraňte kryty a uschovejte je na bezpečném místě.
Upozornění: V případě potřeby použijte šroubovák.
2. Vložte všechny čtyři objímky.
 - a) Upněte kabel bezpečně do držáků.
 - b) Vložte a upevněte šrouby.
 - c) Upněte hadice bezpečně do držáků.

Před opětovným zapnutím spotřebiče:

Upozornění: Musí být odstraněny přepravní šrouby.

 **Seznámení se spotřebičem****Spotřebič**

- 1** Zásuvka na prací prostředek
- 2** Obsluha/panel displeje
- 3** Dvířka plnění
- 4** Servisní klapka

Ovládací panel

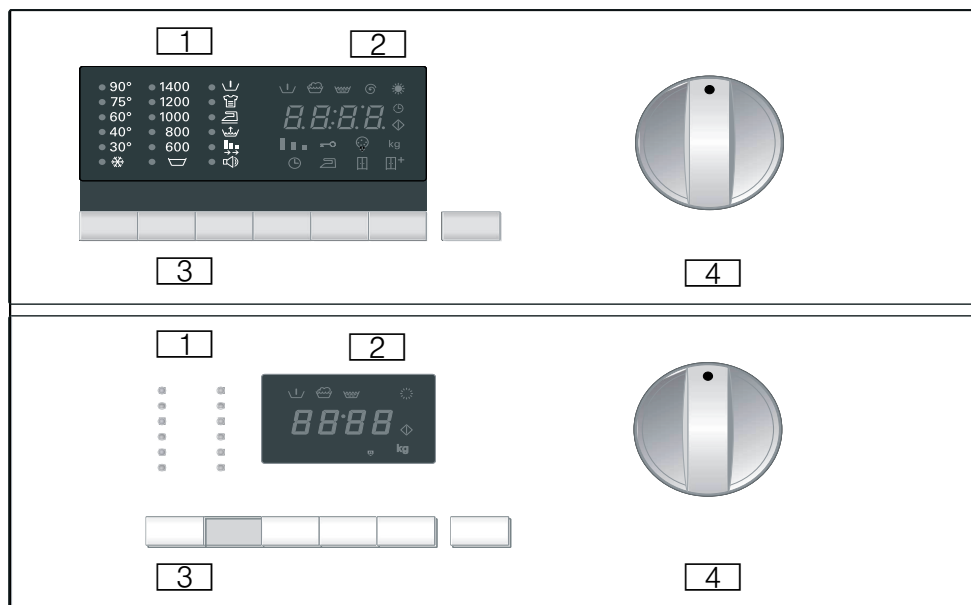

1 Kontrolka*

Signalizuje nastavení předem zvolená pro:



- Temperature (Teplota) ✱ 90°C
- Spin speed (Rychlost odstřeďování) 1400 ot/min.
- Volby/signál

2 Panel displeje*

Zobrazuje zvolená nastavení (např. rychlost odstředění, dobu sušení), postup aktuálního programu a stav programu.

- Postup programu:
 - ⏸ (Předpírka)
 - 🧺 (Praní)
 - 🌀 (Máchání)
 - ⌚ (Final Spin)
 - ☀ (Sušení) ✱
- Volby sušení:
 - ⌚ (Sušení)
 - 🧺 (Suché k žehlení)
 - 🧺 (Suché do skříně)
 - 🧺+ (Extra suché)
- Pomocné displeje:
 - ⓪ (Spusťte program.)
 - 🔒 (Dětská pojistka)
 - 💧 (Proplach)
 - kg (Náplň)

3 Tlačítka*

- Temperature (Teplota)  °C: individuální nastavení teploty praní.
- Spin speed (Rychlost odstředování): individuální nastavení rychlosti odstředění.
- Options (Volby): nastavení pracích voleb.
- Set: aktivace/deaktivace zvolených pracích voleb.
- Finished In (Skončeno v) oddálení spuštění programu.
- Drying (Sušení)  : nastavení voleb sušení







Start/Pause (spuštění/pauza) spuštění a zastavení pracího programu.

4 Programový volič*

Pro zapínání a vypínání pračky-sušičky a pro volbu programu lze otáčet v obou směrech. Nenastavujte programový volič, probíhá-li praní/sušení.





* V závislosti na modelu.

Volby

Možnost	Popis
 (Předpírka)	Předpírka na 35 °C. Vhodné pro silně zašpiněné prádlo.
Spin speed (Rychlost odstředování)	Rychlost odstředění lze individuálně nastavit pro každý program. Pro nastavení rychlosti odstředění stiskněte opakovaně tlačítko B (odstředění), až se zobrazí požadovaná rychlost odstředění.
Rinse hold (Zastavit máchání) 	Deaktivace funkce odstředění. Prádlo zůstává ve vodě na máchání.
 Intensive (Intenzivní)	Prodoužená doba praní. Vhodné pro zvlášť zašpiněné prádlo se zaschlými skvrnami. Nelze kombinovat s funkcí Flexi Time.
(Ochrana proti pomačkání) 	Speciální postup odstředění s následným měkčením. Jemné závěrečné odstředění při snížené rychlosti. Mírně zvýšená zbytková vlhkost prádla. Snižuje pomačkání a prádlo se snáze žehlí.
Voda Plus 	Vyšší hladina vody a dodatečný cyklus máchání. Pro oblasti s velmi měkkou vodou nebo pro další zlepšení výsledku máchání. Všechny pozůstatky pracího prostředku jsou odstraněny.
Flexi Time 	Nastavení doby praní: normální – střední – krátká.

Možnost	Popis
Signal 	Aktivace nebo deaktivace zvukového signálu.
Finished In (Skončeno v)	Můžete oddálit spuštění programu, než začne. Pomocí zbývajících času můžete určit, kdy zvolený program skončí. Zbývající čas lze nastavit v celých hodinách do maximální hodnoty 24 hodin. Stiskněte opakovaně tlačítko 0 (konec v), až se zobrazí požadovaná hodnota hodin. Potom stiskněte tlačítko a (start/pauza), program se spustí po prodlévě podle nastavené zbývající doby. Požadovaná doba do skončení programu je zobrazena na panelu displeje.



Volby sušení

Možnost	Popis
Tlačítko sušení	Programy sušení lze individuálně nastavovat pomocí voleb sušení. – Stiskněte opakovaně tlačítko sušení, až se na panelu displeje zobrazí požadovaná volba sušení. – Pro deaktivaci stiskněte opakovaně tlačítko sušení, až se na displeji objeví hodnota 00:00.
 (Sušení)	Dobu sušení lze nastavit od 2:40 do 0:00 opakovaným stisknutím tlačítka sušení.
 (Suché k žehlení)	Zbytková vlhkost praní je zvýšena. Umožňuje snazší žehlení.
 (Suché do skříně)	Prádlo je suché a připravené k vyjmutí
 * (Extra suché)	Prádlo se intenzivně suší. Vhodné pro prádlo, které se obtížně suší.
Prádlo je suché a připravené k vyjmutí	Prádlo se intenzivně suší. Vhodné pro prádlo, které se obtížně suší.



Pouze praní

- Otočte programový volič na požadovaný program, např. Bavlna 60°C
 - Panel displeje střídavě zobrazuje zbývající čas a doporučené naplnění vkg
- V případě potřeby upravte teplotu a rychlost odstředění a proveďte příslušnou volbu individuálního programu.
 - Funkce  (Sušení) nesmí být aktivována.
- Vložte prádlo.
 - Dodržujte maximální naplnění.
 - Tabulka programů.
- Stiskněte Start/Pause (spuštění/pauza)
 - Na panelu displeje je zobrazen zbývající čas
 - Prací program se spustí.

Pouze sušení

- Otočte programový volič na požadovaný sušicí program
 - Panel displeje střídavě zobrazuje zbývající čas a doporučené naplnění v kg.
- Stiskněte tlačítko  (Sušení) pro nastavení voleb sušení.
 - Neprovedete-li volbu, je nastavena volba  (Suché do skříně).
- Vložte prádlo.
 - Dodržujte maximální naplnění.
 - Tabulka programů.

Praní a sušení

- Otočte programový volič na požadovaný program, např. Bavlina 60°C
 - Panel displeje střídavě zobrazuje  (Zbývajcí čas) a doporučenou náplň a kg
- V případě potřeby upravte teplotu a rychlost odstředění a proveďte volby pro individuální program.
- Stiskněte tlačítko  (Sušení) pro nastavení voleb sušení.
- Vložte prádlo.
 - Dodržujte maximální naplnění.
 - Tabulka programů.
- Stiskněte Start/Pause (spuštění/pauza)

Prováděný sušicí program je automaticky určen pracím programem, viz tabulku programů.

Změna programu

Pro změnu programu:

- Zvolte nový program.
- Stiskněte tlačítko Start/Pause (spuštění/pauza) .

Nový program se spustí.



Konec programu

- Prací a sušicí programy jsou automaticky ukončeny. Na displeji se zobrazí **End**.
 - Nastavte programový volič do polohy Vypnuto.
 - Vyjměte prádlo z bubny.
 - Nechte dvířka otevřená, aby vnitřek pračky-sušičky vyschl.
 - Zavřete vodovodní kohoutek (není nutné u modelů Aqua-Stop).



Zrušení programu

Podržte stisknuté tlačítko Start/Pause (spuštění/pauza) , až se zobrazí **00:00**.

Pro prací programy s vysokou teplotou:

- Chlazení prádla: zvolte  +  + Spin (Odstředění)
- Stiskněte tlačítko Start/Pause (spuštění/pauza) .

Pro programy s nízkou teplotou:

- Zvolte  +  + Spin (Odstředění)
- Stiskněte tlačítko Start/Pause (spuštění/pauza) .

Zrušíte-li sušicí program, může být pračka stále velmi horká.

Zastavení máchání

- Je-li na začátku pracího cyklu deaktivována funkce odstředění, prací program se automaticky zastaví po posledním máchání. Na panelu displeje se střídavě zobrazuje **STOP** a symbol –:–
Pro vypouštění vody na máchání a případně odstředění prádla:
 - Stiskněte opakovaně Spin (Odstředění), až je nastavena požadovaná rychlost odstředění. Voda se vypustí a pračka-sušička odstředí prádlo. Program je ukončen, když se na panelu displeje objeví **End**.
 - Maximální rychlost odstředění závisí na zvoleném pracím programu.
- Nechcete-li prádlo odstředit:
 - Stiskněte tlačítko odstředění (je zobrazena zbývající doba pro vypuštění). Voda se vypustí, ale pračka-sušička prádlo neodstředí. Program je ukončen, když se na panelu displeje objeví **End**.
 - Nastavte programový volič na Off (vypnuto)
 - Vyjměte prádlo.
 - Nechte dvířka otevřená, aby vnitřek pračky-sušičky vyschl.
 - Zavřete vodovodní kohoutek (není nutné u modelů Aqua-Stop).



Prádlo

Příprava prádla k praní

Ochrana vašeho prádla a spotřebiče

Pozor!

Poškození spotřebiče/textilíí

Cizí předměty (např. mince, kancelářské sponky, jehly, hřebíky) mohou poškodit prádlo nebo součásti spotřebiče.

Při přípravě prádla dodržujte následující pokyny:

- Při dávkování pracích prostředků, čisticích prostředků, aviváží a pomůcek pro čištění se vždy řiďte pokyny výrobce.
- Nepřekračujte maximální náplň. Přeplnění nepříznivě ovlivňuje výsledek praní.
- Zamezte kontaktu pracích a čisticích prostředků pro předpírku prádla (např. odstraňovače skvrn, předpírací spreje) s povrchem spotřebiče. Zbytky spreje a jiné pozůstatky / kapičky okamžitě odstraňte vlhkým hadrem.
- Vyprázdněte všechny kapsy. Odstraňte všechny cizí předměty.
- Odstraňte kovové části (kancelářské sponky atd.).
- Kalhoty, úplety a pletené textilie, např. svetry, trička nebo mikiny, by měly být obráceny vnitřkem ven.
- Přesvědčte se, že vyztužené podprsenky lze prát v pračce.
- Jemné tkaniny perte v síťce/vaku (punčochové kalhoty, vyztužené podprsenky atd.).
- Zapněte zipy, povlaky.
- Odstraňte kartáčem písek z kapes a límců.
- Odstraňte záclonové úchytky nebo je vložte do sítky/vaku.

Upozornění: Čím vyšší rychlost odstředění, tím vyšší hluk a nižší obsah zbytkové vlhkosti





Třídění prádla

Roztřídte prádlo podle pokynů a informací výrobce na informačních štítcích v závislosti na:

- Typu tkaniny/vlákná
- Barvě

Upozornění: Může dojít k obarvení prádla. Bílé a barevné prádlo perte odděleně. Nové barevné prádlo perte napoprvé odděleně.

- Zašpinění
Perte dohromady prádlo se stejnou úrovní zašpinění.
Několik příkladů stupňů zašpinění najdete v kapitole
 - **Lehká:** Není nutná předpírka.
 - **Normální:** Zašpiněné prádlo.
 - **Vysoká:** Vložte méně prádla, nutná předpírka nebo namočení prádla předem.
 - **Skvrny:** Skvrny odstraňte/ ošetřete předem, dokud jsou čerstvé. Nejprve je navlhčete mýdlovou vodou; nedřete je. Pak vyperte prádlo s vhodným programem. Odolné nebo zaschlé skvrny lze někdy odstranit teprve po několikerém praní.
- Symboly na informačních štítcích

-  Vhodné pro běžný prací proces; např. program Cottons (Bavlna)
-  Je nutný jemný prací proces; např. program Easy Care (snadno udržovatelné)
-  Je nutný vysoce jemný prací proces; např. program Delicate/Silk (Jemné/hedvábí)
-  Vhodné pro ruční praní; např. program  Wool (Vlna)



 Neperte v pračce.

Příprava prádla k sušení

Upozornění: Pro zajištění rovnoměrného sušení roztřídte prádlo podle:

- Typu tkaniny
- Symbolů uvedených na informačních štítcích na textilích.

Pouze suché prádlo s označením „dryer-proof“ (vhodné do sušičky) nebo s těmito symboly:

- : Sušit při normální teplotě
- : Sušit při nízké teplotě (choulostivé prádlo)

Následující textilie se nesmí sušit:

-  = symbol „nesušit“
- Jemné prádlo (hedvábí, syntetické záclony).
- Textilie obsahující pěnovou pryž nebo podobné materiály.
- Textilie ošetřené hořlavými kapalinami, např. odstraňovačem skvrn, petrolejovým éterem, ředidlem. Nebezpečí výbuchu!
- Textilie obsahující lak na vlasy nebo podobné látky.

Upozornění

- Ručně prané textilie musí být před sušením vhodnou rychlostí odstředěny.
- Před sušením odstředte při optimální rychlosti. Pro bavlnu doporučujeme odstředění při více než 1 000 ot/min, pro snadno udržovatelné tkaniny více než 800 ot/min.
- Nežehlete prádlo ihned po sušení. Pro rovnoměrné rozložení vlhkosti se doporučuje prádlo nejprve srolovat.
- Pro dobrý výsledek sušení by měly být příkrývky, froté tkaniny a jiné velké textilie sušeny odděleně. Nesušte více než 6 kusů froté prádla (nebo 4 kg).
- Nepřekračujte maximální zátěž.



Prací a ochranné produkty

Svůj spotřebič a prádlo můžete ochránit volbou správných produktu pro praní a ochranu. Můžete použít všechny prací a ochranné prostředky, které jsou vhodné pro váš spotřebič.

Upozornění: Přečtěte si údaje o bezpečnosti → *Strana 4a* ujistěte se, že spotřebič používáte bezpečným způsobem.

Pokyny výrobce k použití a dávkování najdete na obalu.

Upozornění

- Používejte pouze prací prostředky, které jsou v tekutém stavu
- Nemíchejte různé tekuté prací prostředky
- Nemíchejte prací prostředek s aviváží
- Nepoužívejte produkty, na kterých vznikly usazeniny, nebo které jsou už rosolovité
- Nepoužívejte produkty obsahující rozpouštědla, žíravé látky nebo volatilní látky (např. bělidlo)
- Barviva používejte s opatrností, protože sůl může poškodit nerezovou ocel
- Ve spotřebiči nepoužívejte bělicí činidla

Doporučení pro prací prostředky

Tyto informace vám mají pomoci s výběrem správného pracího prostředku pro vaše prádlo.

Látky	Prací prostředek	Program	Teplota
Teplotně odolné bílé látky z bavlny nebo lnu	Standardní prací prostředek s optickými zjasňovači	Cottons	Od studené po 90 °C
Barevné tkaniny ze lnu nebo bavlny	Prací prostředek pro barevné tkaniny bez bělidla nebo optického zjasňovače	Cottons	Od studené po 60 °C
Barevné tkaniny ze snadno udržovatelných látek nebo syntetických materiálů	Prací prostředek pro barevné/ jemné tkaniny bez optického zjasňovače	Easy Care	Od studené po 60 °C
Jemné tkaniny z hedvábí nebo viskózy	Jemné	Delicates/Silk	Od studené po 40 °C
Wool	Prací prostředek pro vlněné příze	Wool	Od studené po 40 °C

Tip:

Pokud navštívíte www.cleanright.eu, naleznete další informace o pracích prostředcích, avivážích a čistících prostředcích pro domácí použití.

Přehled programů

Volitelný program *

Prací programy*

Název programu

Stručné vysvětlení programu a pro jaké textilie je vhodný

Cottons (Bavlna)

Vhodné pro mechanicky a tepelně odolné tkaniny z bavlny nebo lnu. – Barevné prádlo do 60 °C. – Bílé prádlo 60 °C až 90 °C

Eco 40-60

Prací program pro nejlepší výsledek praní s minimální spotřebou energie a vody. Praní oděvů z bavlny, lnu nebo smíšených látek. Vhodné pro praní normálně znečištěných bavlněných textilií a jejich usušení pro okamžité uložení do šatníku.

Program praní a sušení lze aktivovat výběrem programu **Eco 40-60** a aktivací (**Praní a sušení**).

Easy Care (snadno udržovatelné)

Prací program pro méně mechanicky odolné tkaniny z bavlny, lnu, syntetických vláken nebo smíšených materiálů. Doporučujeme třídít prádlo podle barvy.

Delicate/Silk (Jemné/hedvábí)

Šetrný program pro jemné, prateľné tkaniny, např. z hedvábí, saténu, syntetických vláken nebo smíšených materiálů (např. záclony). Šetrné odstředění mezi cykly máchání a snížená rychlost závěrečného odstředění.

Wool (Vlna)

Působením tepla, vlhkosti a pohybu tvoří vlna žmolky.

Program pro vlnu tyto vlastnosti zohledňuje a volí kompromis mezi klidem a pohybem. Vhodné pro ručně nebo automaticky prané tkaniny z vlny nebo směsi vlny.

Upozornění: Prádlo po sušení stále obsahuje malé množství vody, čímž se předchází jeho sražení. Proto prádlo vyjměte co nejdříve po ukončení programu a dosušte vodorovně rozložené.

Rapid 15' (Super Rychlý 15')

Krátký program pro snadno udržovatelné, mírně znečištěné tkaniny z bavlny, lnu, syntetických vláken nebo směsí. Vhodné pro osvěžení prádla nebo pro praní nového prádla před prvním nošením. Program trvá 15 minut.

Mixed Fabrics (Smíšená náplň)

Smíšené prádlo z různých odolných a snadno udržovatelných tkanin

Shirts (Košile)

Pro praní funkčního prádla a sportovního oblečení z mikrovlákn a syntetických materiálů. Snížené máčkání a dodatečný cyklus máchání.

* V závislosti na modelu a programu.

Prací programy*

Outdoor (Outdoorové oblečení)

Program pro praní impregnovaného a outdoorového oblečení s membránovým povrchem nebo voděodolných tkanin s následným volitelným cyklem impregnace.

Upozornění

- Použijte speciální prací prostředek vhodný pro automatické praní; přidejte správnou dávku do dávkovače podle pokynů výrobce.
- Přidejte dávku impregnačního prostředku (max. 170 ml) do dávkovače .
- Prádlo se nesmí upravovat změkčovačem tkanin.
- Před praním důkladně vymyjte zásuvku na prací prostředek.
- Doporučujeme před praním zapnout zipy a otočit prádlo naruby.

Night Wash (Noční praní)

Zvlášť tichý prací program se sníženou závěrečnou rychlostí odstředění. Spánkový režim. Po skončení programu se displej vypne, ale stiskem libovolného tlačítka jej lze znovu aktivovat.

* V závislosti na modelu a programu.

Programy sušení

Intensive Dry (Intenzivní sušení)

Intenzivní sušení pro & (robustní tkaniny), při 90 °C.

Gentle Dry (Šetrné sušení)

Šetrné sušení pro & (snadno udržovatelné tkaniny), 60 °C.

* V závislosti na modelu a programu.

Speciální programy*

(Proplach)

Buben musí být prázdný.

Program je určen pro čištění cyklu sušení od usazenin vláken. Pračka-sušička používá blikající symbol I (cyklus odstranění vláken) na panelu displeje, je-li nutné spustit tento program. Elektronické počítadlo cyklů se potom automaticky resetuje. Symbol I (cyklus odstranění vláken) zmizí po spuštění programu.

Pro spuštění programu Fluff Clean I (cyklus odstranění vláken):

1. Přesvědčte se, že je buben zcela prázdný, a zavřete dvířka.
2. Nastavte programový volič do polohy Fluff Clean I (cyklus odstranění vláken)
3. Stiskněte tlačítko A (spuštění/pauza).

Program Fluff Clean I (cyklus odstranění vláken) lze rovněž spustit kdykoli bez výzvy spotřebiče.

* V závislosti na modelu a programu.

Speciální programy*

+ Spin (Odstředění)



Dodatečný cyklus máchání se závěrečným odstředěním. Má-li být prádlo vyjmuta vlhké, nastavte rychlost odstředění na  (Máchání) před spuštěním programu

+ Vypuštění + Spin (Odstředění)

Vypusťte vodu na máchání po programu s  (zastavit máchání)





1. **Nastavte programový volič do polohy  +  Vypuštění + Spin (Odstředění).**
2. Nastavte rychlost odstředění na  (Rinse hold (Zastavit máchání))
3. Stiskněte Start/Pause (spuštění/pauza)

Nebo vypusťte a odstředte požadovanou rychlostí:

1. **Nastavte programový volič do polohy  +  Vypuštění + Spin (Odstředění)**
2. Stiskněte opakovaně tlačítko odstředění B, až je nastavena požadovaná rychlost odstředění.
3. Stiskněte Start/Pause (spuštění/pauza)

* V závislosti na modelu a programu.



Tabulka sušení

Doporučený program sušení	Naplnění (kg)	 (Suché do skříňě) [h:min]	 (Suché k žehlení) [h:min]
 Intensive Dry (Intenzivní sušení)	1,5	1:30	1:00
	2	1:30	1:00
	2,5	1:40	1:30
	3	2:10	1:50
	3,5	2:20	2:00
	4	2:30	2:10
 Gentle Dry (Šetrné sušení)	1,5	1:30	1:00
	2	1:40	1:00
	2,5	1:50	1:30
	3	2:10	1:40

i Hodnoty se mohou lišit od uvedených v závislosti na přepětí a podpětí, typu tkaniny, složení sušeného prádla, zbytkové vlhkosti v tkanině, stupni nastavené suchosti a množství vloženého prádla.

Škrobení

Upozornění: Prádlo by se nemělo ošetřovat změkčovačem tkanin.

1. Zapněte spotřebič.
2. Zvolte program  **Rinse (Máchání)**.
3. Odměřte škrob do přihrádky  podle pokynů výrobce (v případě potřeby ji nejprve vyčistěte).
4. Stiskněte tlačítko .

Barvení/bělení

Barvení lze provádět pouze v rozsahu běžném v domácnosti. Sůl může poškodit ušlechtilou ocel! Dodržujte pokyny výrobce barvicího prostředku.

Neodbarvujte ve spotřebiči prádlo.

Obsluha spotřebiče

Příprava spotřebiče

Před dodáním byl spotřebič testován. Pro odstranění zbytkové vody z testovací procedury byste měli první prací cyklus provést bez prádla s použitím programu Bavlna 60°C.

Upozornění

- Nikdy nezapínejte poškozený spotřebič!
- Informujte zákaznický servis!

1. Zasuňte zástrčku do zásuvky.

Varování

Nebezpečí usmrcení elektrickým proudem!

Nebezpečí usmrcení při dotyku součástí pod proudem.

- Nikdy nevytahujte elektrickou zástrčku trhnutím za kabel.
- Elektrickou zástrčku zasouvejte/vytahujte pouze suchýma rukama.

2. Otevřete vodovodní kohoutek.

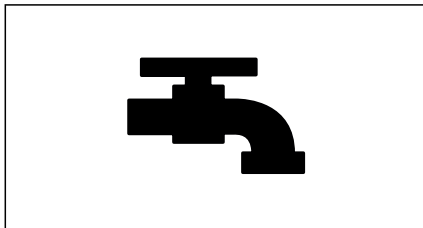

3. Otevřete dvířka spotřebiče.

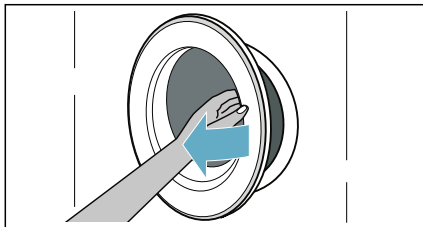

Vyberte program / zapněte spotřebič

Upozornění: Pokud jste aktivovali dětskou pojistku, musíte ji před nastavením programu nejprve deaktivovat.

Pomocí programového voliče zvolte požadovaný program. Programovým voličem lze otáčet v kterémkoliv směru.

Spotřebič se zapne.

Na displeji se budou střídavě objevovat **výchozí nastavení programu** pro vybraný program.

- Maximální naplnění a
- trvání programu a
- ...

Vložení prádla do bubnu

Vložte prádlo.

Zavřete dvířka.

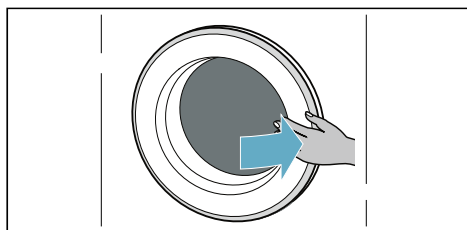
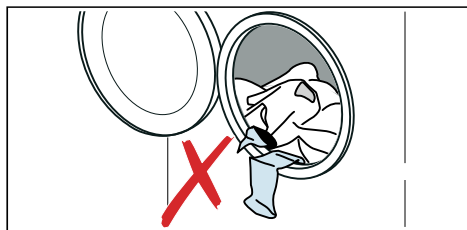

Upozornění

- Předem roztříděné kusy prádla rozviňte a vložte do bubnu. Smíchejte velké a malé kusy prádla. Díky praní prádla různých velikostí se při cyklu odstředění lépe rozloží. Jednotlivé kusy prádla mohou způsobit nevyvážené zatížení.
- Dodržujte uvedené maximální naplnění. Přeplnění nepříznivě ovlivňuje výsledek praní/sušení a podporuje mačkání. Ujistěte, že nejsou mezi dvířky a pryžovým těsněním zachyceny žádné kusy prádla, a dvířka zavřete.

Dávkování a přidávání pracího prostředku a aviváže

Pozor!

Poškození spotřebiče

Prací a čisticí prostředky pro předpírku prádla (např. odstraňovače skvrn, předpírací spreje) mohou poškodit povrch spotřebiče.

Zabraňte styku těchto prostředků s povrchem spotřebiče. Zbytky spreje a jiné pozůstatky / kapičky okamžitě odstraňte vlhkým hadrem.

Dávkování

Prací prostředky a aviváž dávkujte podle:

- tvrdosti vody (zeptejte se vodárenského podniku),
- údajů výrobce na balení,
- množství prádla,
- zašpinění.

Plnění dávkovačů

1. Vytáhněte zásuvku na prací prostředek.



Varování

Podráždění očí/kůže!

Je-li zásuvka na prací prostředek otevřena za chodu spotřebiče, může prací prostředek / aviváž vytéci.

Opatrně otevřete zásuvku.

Dostane-li se prací prostředek / aviváž do kontaktu s očima nebo kůží, důkladně je opláchněte.

Při jejich náhodném pozření vyhledejte lékařskou pomoc.

2. Přidejte prací prostředek a/nebo aviváž.

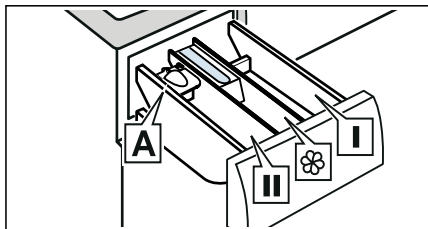

- Dávkovač I Prostředky na předpírku a dezinfekci prádla. (pouze pro spotřebiče vybavené funkcí předpírky a dezinfekce)
- Dávkovač ⌘ Změkčovač, škrob. Nepřekračujte maximální zátěž.
- Dávkovač II Prací prostředek pro hlavní praní, změkčovač vody, bělicí prostředek, odstraňovač skvrn.
- Dávkovač A Pro dávkování tekutého pracího prostředku.

(V závislosti na modelu)

Upozornění

- Při dávkování pracích prostředků, čisticích prostředků, aviváží a pomůcek pro čištění se vždy řiďte pokyny výrobce.
- Viskózní změkčovač a avivážní prostředek rozředte vodou. Zabráníte tak ucpání.
- Při otvírání zásuvky na prací prostředek za chodu spotřebiče buďte opatrní.

Měrka na tekutý prací prostředek A*

(V závislosti na modelu)

Poloha měrky a pro měření správného množství tekutého pracího prostředku:

1. Vytáhněte zásuvku na prací prostředek. Stlačte vložku dolů a zásuvku zcela vyjměte.

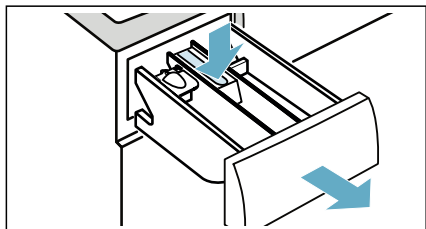

2. Posuňte měrku vpřed, sklopte ji a zaklapněte na místo.

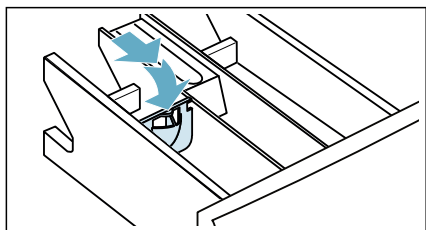

3. Vložte zpět zásuvku.

Upozornění: Nepoužívejte měrku na gelové prací prostředky a prací prášky, pro programy s předpírkou nebo při volbě času „Finish in“ (doba skončení).

Dětská pojistka

Můžete spotřebič uzamknout a zabránit tak nechtěné změně funkcí, které jste nastavili. Toho dosáhnete aktivací dětské pojistky.

Aktivace nebo deaktivace dětské pojistky:

Po zahájení programu podržte stisknuté tlačítko voleb a tlačítko nastavení.

-  (**Dětská pojistka**) se rozsvítí: Dětská pojistka je aktivována.

Upozornění: Po skončení programu se dvířka odemknou. Zůstane zobrazeno  (**Dětská pojistka**) jako připomínka, že je třeba deaktivovat dětskou pojistku.

Vyndávání prádla / vypnutí spotřebiče

1. Nastavte programový volič na Off **Off (Vypnuto)**.
2. Otevřete dvířka a vyndejte prádlo.
3. Zavřete přívod vody.

Upozornění: Není požadováno u modelů Aqua-Stop.

Upozornění

- Nenechávejte žádné prádlo v bubnu. Mohlo by se srazit při příštím praní nebo obarvit jiné prádlo.
- Odstraňte z bubny všechny cizí předměty a pryžové těsnění – nebezpečí koroze.
- Pryžové těsnění utřete do sucha.

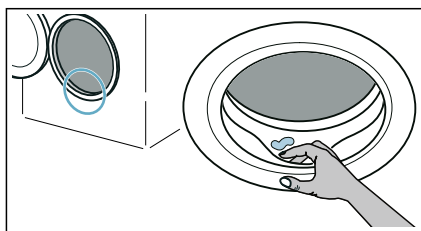

- Nechte dvířka a zásuvku na prací prostředek otevřené, aby mohla zbylá voda vyschnout.
- Vždy vyčkejte, dokud program neskončí, protože spotřebič může být ještě zamčený. Potom spotřebič zapněte a počkejte, až se odemkne.

Snímače

Systém detekce nevyváženého naplnění

Automatický systém kontroly rovnoměrného rozložení prádla detekuje nevyváženost a opakovaným náběhem odstředování zajišťuje rovnoměrné rozložení prádla.

V případě velmi nerovnoměrného rozložení prádla se z bezpečnostních důvodů sníží rychlost odstředování nebo se odstředování neprovede.

Upozornění: Do bubnu dejte malé a velké kusy prádla.

Čištění a údržba

Varování

Nebezpečí smrti!

Při kontaktu se součástmi pod napětím hrozí úraz elektrickým proudem. Nastavte programový volič do polohy Off **Off (Vypnuto)**. Odpojte síťovou zástrčku.

Pozor!

Nebezpečí požáru a výbuchu!

Při čištění se mohou uvolňovat toxické výpary z čisticích prostředků, které obsahují rozpouštědla, např. čisticí rozpouštědlo.

Nepoužívejte čisticí prostředky, které obsahují rozpouštědla.

Pozor!

Spotřebič by mohl být poškozen!

Čisticí prostředky, které obsahují rozpouštědla, např. čisticí rozpouštědla, mohou poškodit povrch a komponenty spotřebiče.

Nepoužívejte čisticí prostředky, které obsahují rozpouštědla.

Plášť / ovládací panel

- Ihned odstraňte zbytky pracího a čisticího prostředku.
- Otřete měkkým, vlhkým hadrem.
- Nepoužívejte abrazivní tkaniny, houby nebo čisticí prostředky (čističe ušlechtilé oceli).
- Nečistěte spotřebič vodní sprchou.

Buben

Používejte čisticí prostředky bez chlóru, nepoužívejte ocelovou vlnu.

Pokud se ve spotřebiči vyskytne zápach, nebo pro vyčištění bubnu, spusťte program Proplach bez prádla.

Odstraňování vodního kamene

Při správném dávkování pracího prostředku není odstraňování vodního kamene nutné. V případě potřeby ho provádějte podle údajů výrobce prostředku na odstraňování vodního kamene. Vhodné prostředky na odstraňování vodního kamene si můžete zakoupit na našich internetových stránkách nebo u zákaznického servisu.

Zásuvka na prací prostředek a plášť

Pokud ve spotřebiči zůstaly zbytky pracího prostředku nebo aviváže:

1. Vytáhněte zásuvku na prací prostředek. Stlačte vložku dolů a zásuvku zcela vyjměte.

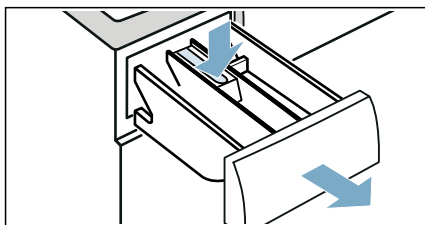

2. Vyjmutí vložky: Zatlačte prstem na vložku zdola směrem nahoru.

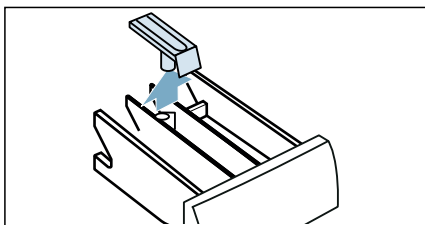

3. Vyčistěte dávkovač pracího prostředku a vložku vodou a kartáčem a osušte. Vyčistěte i vnitřek uložení.

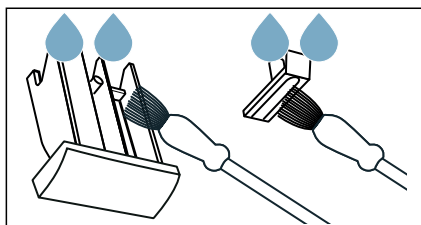

4. Vložku zasuňte na místo a zajistěte ji (zatlačte válec na vodící kolík).

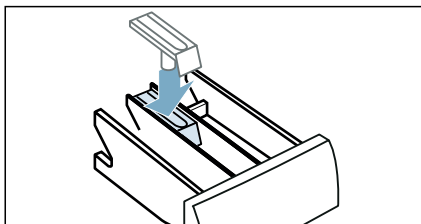

5. Zasuňte zásuvku na prací prostředek.

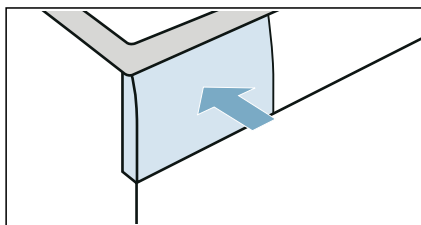

Upozornění: Nechte zásuvku na prací prostředek otevřenou, aby mohla zbylá voda vyschnout.

Vypouštěcí čerpadlo je ucpané

Upozornění: Zavřete vodovodní kohoutek, aby nepřitékala další voda a voda ze spotřebiče byla odčerpána čerpadlem.

Varování

Nebezpečí opaření!

Při praní za vysokých teplot se voda velmi ohřeje. Při styku s horkou vodou se můžete opařit. Nechte vodu nejdříve vychladnout.

1. Vypněte spotřebič. Odpojte síťovou zástrčku.
2. Otevřete servisní kryt. Šroubovákem uvolněte pojistné kolíky

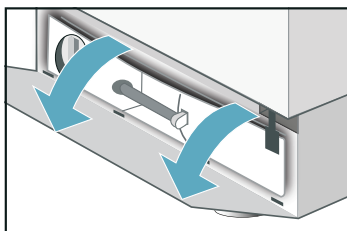
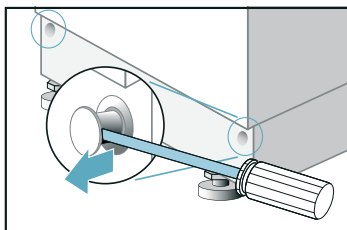

3. Uvolněte vypouštěcí hadici z uchycení. Sejměte těsnicí krytku a nechte vodu vytéct do vhodné nádoby. Nádobu na vypuštěnou vodu je případně třeba vícekrát vyprázdnit. Vraťte zpět těsnicí krytku a umístěte vypouštěcí hadici zpět do uchycení.

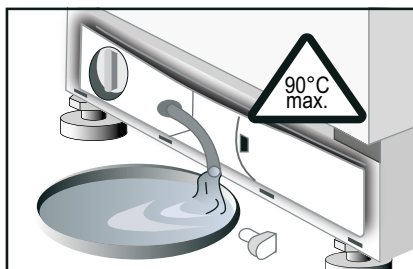

4. Opatrně vyšroubujte víčko čerpadla, zbytková voda může vytéct. Vyčistěte kryt čerpadla a odstraňte všechny cizí předměty. Oběžné kolo ve vypouštěcím čerpadle se musí otáčet.

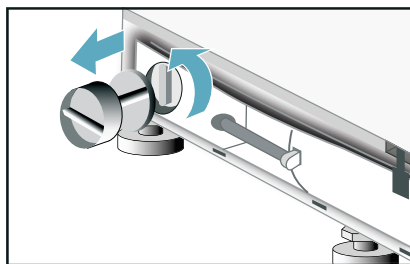

5. Nasadte zpět kryt čerpadla a pevně jej přišroubujte. Nasadte spouštěcí panel do 4 zaskakovacích drážek a zajistěte ke krytu pomocí pojistných kolíků.

Ucpaná odtoková hadice na sifonu

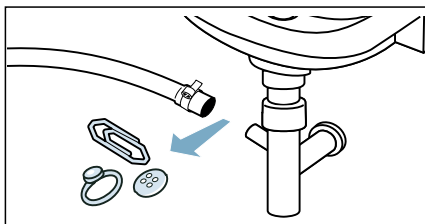

1. Nastavte programový volič na Off (vypnuto). Vytáhněte elektrickou zástrčku.
2. Uvolněte hadicovou sponu. Opatrně vyjměte vypouštěcí hadici, zbytková voda může vytéct.
3. Vyčistěte vypouštěcí hadici a spojovací prvek sifonu.



4. Znovu připojte vypouštěcí hadici a spoj zajistěte hadicovou sponou.

Filtr v přívodu vody je ucpaný

Uvolněte tlak vody v přívodní hadici:

1. Zavřete přívod vody.
2. Zvolte tlačítko  Rinse (Máchání)  Spin (Odstředění) a spusťte program. Nechte běžet přibližně 40 sekund.
3. Nastavte programový volič na Off (Vypnuto)
4. Odpojte síťovou zástrčku.

Vyčistěte filtry:

1. Odpojte hadici ze zadní části spotřebiče.

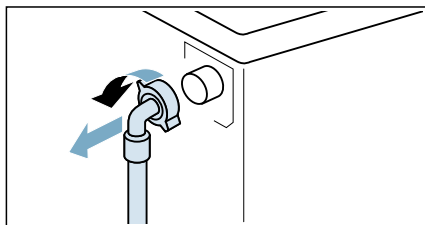

2. Vyjměte filtr kleštěmi.

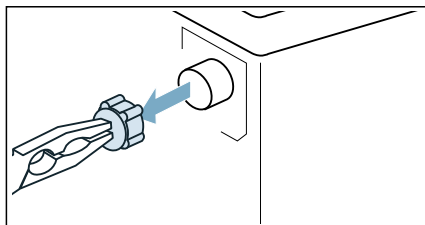

3. Vyčistěte filtr malým kartáčem.

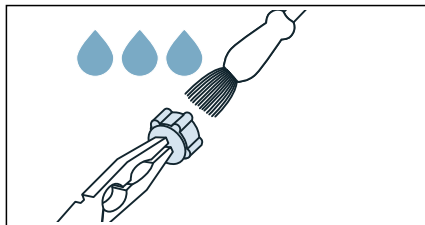

4. Připojte hadici a zkontrolujte její těsnost.

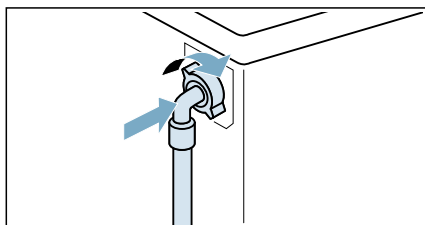

Závady a co s nimi

Nouzové uvolnění

Např. při výpadku proudu nebo přerušení napájení

Program pokračuje po obnovení dodávky elektřiny.

Pokud je nutné prádlo vyjmout, lze dvířka spotřebiče otevřít takto:

Varování

Nebezpečí opaření!

Pokud perete při vysokých teplotách, hrozí nebezpečí opaření při styku s horkou vodou a prádlem.

Pokud je to možné, nechte ho vychladnout.

Pozor!

Nebezpečí při vložení ruky do otáčejícího se bubnu/zachycení otáčejícího se bubnu.

Saháte-li do otáčejícího se bubnu, můžete si poranit ruce. Nesahejte do bubnu, pokud se otáčí.

Pozor!

Poškození vodou!

Jakákoliv vytékající voda může způsobit škody.

Neotevírejte dvířka, pokud je za oknem vidět voda.

1. Vypněte spotřebič. Odpojte síťovou zástrčku.
2. Vypusťte vodu → *Strana 42*
3. Pomocí náradí zatáhněte dolů nouzové odblokování a současně otevřete dvířka.

Informace na panelu displeje

Kód závady	
OPEN	Dvířka nejsou zavřena řádným způsobem. Zavřete dvířka.
E I	Byl aktivován systém řízení vody. Vytáhněte elektrickou zástrčku spotřebiče, zavřete vodovodní kohoutek a informujte poprodejní servis.
ES	Spotřebič se neplní vodou. Viz závadu Voda nenatéká do spotřebiče.
EE PUNP	Voda není vypuštěná. Viz závadu Voda není vypuštěná.
UnLoAd	Nejedná se o závadu! Systém zjišťování nevyváženosti náplně zjistil nevyváženou náplň prádla. Nelze spustit cyklus odstranění vláken. Vyjměte prádlo.
HI End LO End	Není zohledněna maximální nebo minimální náplň pro sušení. Na displeji střídavě bliká HI/konec nebo LO/konec. Viz informace o závadě Výsledek sušení není uspokojivý.
Ostatní kódy závady používá pouze poprodejní servis. Poznamenejte si kód závady a informujte poprodejní servis.	

Závady a co s nimi.

Závada	Možná příčina	Nápravné opatření
Program se nespustí	Tlačítko Start/Pause (spuštění/pauza) nebylo stisknuto.	Stiskněte tlačítko Start/Pause (spuštění/pauza) .
	Byla zvolena zpožděná doba spuštění.	Pračka-sušička se spustí po uplynutí doby prodlevy. Podle potřeby změňte "skončit v".
	Výpadek proudu. Doba zpoždění spuštění, která byla zvolena, byla smazána.	Zvolte znovu dobu zpoždění spuštění nebo spusťte program ihned. Stiskněte tlačítko Start/Pause (spuštění/pauza) .
	Dvířka nejsou zavřena řádným způsobem.	Zavřete dvířka.
	Zástrčka není řádně zasunuta do zásuvky.	Zasuňte správně zástrčku
Maximální rychlost odstředění nelze nastavit.	Maximální rychlost odstředění závisí na zvoleném programu.	Změňte program podle potřeby.
Voda není vypuštěná.	Vypouštěcí hadice je zamotaná.	Nastavte vypouštění hadici do správné polohy.
	Čerpadlo pracího prostředku je ucpané.	Vyčistěte vypouštěcí čerpadlo.
Zbytky pracího prostředku v zásuvce.	Vlhký nebo hrudkovitý prací prostředek.	Vyčistěte a vysušte zásuvku na prací prostředek .
		Použijte měрку na prací prostředek.

Závada	Možná příčina	Nápravné opatření
Voda se nenapouští.	Síťová zástrčka není správně zasunutá.	Zasuňte správně síťovou zástrčku.
	Dvířka nejsou zavřena řádným způsobem.	Zavřete dvířka.
	Vodovodní kohoutek není otevřený.	Otevřete vodovodní kohoutek.
	Filtr v přívodní hadici je ucpaný.	Vyčistěte filtr v přívodní hadici.
	Přívodní hadice je zalomená nebo přiskřípnutá.	Zkontrolujte přívodní hadici.
Intenzivní vibrace během odstředění.	Pračka-sušička není správně vyrovnaná.	Vyrovnejte pračku-sušičku .
	Přepravní šrouby nebyly odstraněny.	Odstraňte přepravní šrouby .
Pračka-sušička se plní vodou a nepřetržitě ji vypouští.	Vypouštěcí hadice instalovaná příliš nížko.	Nainstalujte správně vypouštěcí hadici.
V bubnu není vidět vodu.	Nejedná se o závadu.	Během některých programů je hladina vody pod viditelnou úrovní.
Z dolní části spotřebiče uniká voda.	Šroubové připojení přívodní hadice je netěsné.	Dotáhněte šroubové připojení.
	Vypouštěcí hadice je netěsná.	Nechte vypouštěcí hadici vyměnit poprodejním servisem.
Ze zásuvky na prací prostředek vystupuje pěna.	Použili jste příliš mnoho pracího prostředku.	Používejte pouze prací prostředek, který je správný pro textilie a vhodný pro použití v automatických pračkách. Dbejte na správné dávkování pracího prostředku.
Několik pokusů o spuštění odstředění.	Nejedná se o závadu. Systém pro zjišťování nevyváženého naplnění upravuje rovnováhu opakovaným spuštěním odstředění.	Perte vždy velké a malé kusy prádla společně.
Neuspokojivé výsledky praní.	Nevyčištěné oblasti neodpovídají očekávání.	∟(Předpírka) V případě potřeby ošetřete skvrny předem.
	Příliš málo pracího prostředku nebo nesprávný prací prostředek.	Použijte správnou dávku vhodného pracího prostředku podle pokynů výrobce.
	Překročení maximálního naplnění.	Zvolte vhodné naplnění pro program.
Zbytky pracího prostředku na prádle.	Některé prací prostředky bez fosfátu obsahují nerozpustné zbytky, které se objevují na prádle jako světlé skvrny.	Prádlo znovu vymáchejte nebo vyměňte použitý prací prostředek. Prádlo po uschnutí vykartáčujte.
Šedé zbytky na prádle.	Znečištění způsobené mastmi, mazivem nebo olejem.	Vyperte prádlo s použitím maximální dávky pracího prostředku a maximální povolené teploty – viz štítek tkanin.

Závada	Možná příčina	Nápravné opatření
Program nečekaně ukončen.	Stiskněte náhodně zvolené tlačítko Start/Pause (spuštění/pauza) .	Otevřete vodovodní kohoutek.
Neuspokojivý výsledek sušení.	Prádlo po odstředění lne ke stěnám bubnu	Uvolněte prádlo ručně, spusťte sušicí program.
	Zavřený vodovodní kohoutek	Otevřete vodovodní kohoutek
	Příliš krátká zvolená doba sušení	Zvolte dobu sušení podle naplnění.
	Nebylo zohledněno maximální nebo minimální naplnění.	Po skončení programu: nastavte množství naplnění, zvolte vhodný sušicí program a spusťte znovu.
Odstředění během sušení.	Nejedná se o závadu	„Teplé odstředění“ určené pro energeticky úsporné sušení se spustí po době sušení přibl. 10 minut.
Změkčovač tkanin není zcela vypláchnut nebo v přihrádce zůstává příliš mnoho vody.	Vložka přihrádky změkčovače tkanin není správně připojena nebo je ucpaná.	V případě potřeby vyčistěte vložku přihrádky změkčovače tkanin a nasadte ji správně do přihrádky.
Prádlo není vysušené.	Vodovodní kohoutek je zavřený.	Otevřete vodovodní kohoutek.
	Naplnění je příliš velké.	Snižte velikost naplnění.
	Doba sušení je příliš krátká.	Zvolte vhodnou dobu sušení.
Žádné zobrazení na panelu displeje.	Výpadek proudu	Program pokračuje po obnově dodávky elektřiny. Chcete-li vyjmout prádlo během výpadku proudu, musíte nejprve vypustit vodu. Zkontrolujte:– zástrčka je správně zasunuta do zásuvky.– jistič (pojistka) je přerušena; pokud ano, obraťte se na poprodejní servis
Dvířka nelze otevřít.	Zvolili jste Rinse hold (Zastavit máchání)	Zvolte program  +  Vypuštění +Spin (Odstředění) a stiskněte tlačítko Start/Pause (spuštění/pauza) .
	Program běží nebo dvířka jsou zablokována z bezpečnostních důvodů	Počkejte, až se na panelu displeje zobrazí konec.
	Výpadek proudu.	Odblokujte dvířka mechanicky

Závada	Možná příčina	Nápravné opatření
Nouzové uvolnění	<p>Pro mechanické uvolnění dvířek v případě výpadku proudu:</p> <ul style="list-style-type: none">■ nastavte programový volič do polohy vypnuto a vytáhněte elektrickou zástrčku■ otevřete dolní panel a vypusťte vodu■ zatáhněte dolů nouzové odblokování a současně otevřete dvířka. <p>Před otevřením dvířek se přesvědčte, že v pračce-sušičce není voda nebo horký roztok pracího prášku.</p> <p>V žádném případě neotevírejte dvířka pomocí nouzového odblokování, pokud se buben ještě otáčí.</p>	
<p>Nemůžete-li sami odstranit závadu (zapnutí/vypnutí) nebo je nutná oprava: – Nastavte programový volič do polohy vypnuto a vytáhněte elektrickou zástrčku. – Zavřete vodovodní kohoutek a informujte poprodejní servis -> strana 24.</p>		



Zákaznický servis

Pokud budete mít nějaké otázky týkající se používání, nebo nebudete schopni opravit závady spotřebiče sami, nebo pokud bude váš spotřebič vyžadovat opravu, kontaktujte zákaznický servis.

Řadu problémů vyřešíte sami podle pokynů k řešení závad v tomto manuálu nebo na našem webu. Pokud vám tyto rady nepomohou, obraťte se na náš zákaznický servis

Vždy pro vás najdeme vhodné řešení a pokusíme se vyhnout zbytečným návštěvám servisního technika.

V případě záručních reklamací se postaráme, aby váš spotřebič opravil vyškolený servisní technik za využití originálních náhradních dílů, a to i po uplynutí záruky výrobce.

Z bezpečnostních důvodů smí opravy spotřebiče provádět pouze vyškolený specialista. Záruka se stává neplatnou, pokud provedou opravu nebo zásah osoby, které k tomu nemají naše povolení, nebo pokud došlo k montáži neoriginálních náhradních dílů nebo příslušenství, které pak způsobily závadu.

Funkční originální náhradní díly lze na základě příslušného nařízení o ekologickém designu získat od zákaznické podpory po dobu nejméně 10 let od data uvedení vašeho spotřebiče na trh v rámci Evropského hospodářského prostoru.

Upozornění: Na základě záručních podmínek výrobce je využití zákaznického servisu zdarma.

Podrobné informace o záruční lhůtě a záručních podmínkách ve vaší zemi získáte od našeho zákaznického servisu, vašeho prodejce nebo na našem webu.

Pokud kontaktujete zákaznický servis, budete potřebovat číslo produktu (E-Nr.) a výrobní číslo (FD) vašeho spotřebiče.

Kontaktní údaje zákaznického servisu najdete v přiloženém adresáři zákaznického servisu nebo na našem webu.

Číslo výrobku (E-Nr.) a výrobní číslo (FD)

Číslo výrobku (E-Nr.) a výrobní číslo (FD) najdete na štítku spotřebiče.

V závislosti na modelu se štítek spotřebiče nachází:

- Na vnitřku dvířek.
- Na vnitřku servisního krytu.
- Na zadní straně spotřebiče.

Poznamenejte si údaje o vašem spotřebiči a telefonní číslo na zákaznický servis, abyste je měli po ruce.

Další údaje o vašem modelu najdete online na <https://www.bsh-group.com/energylabel>* Tato webová adresa je propojena s oficiální databází produktů EU EPREL. V době tisku nebyla tato webová adresa ještě dostupná pro veřejnost. Poté se prosím řiďte pokyny k vyhledávání modelů. Identifikátor modelu je v čísle výrobku (E-Nr.) na štítku tvořen znaky před lomítkem. Identifikátor modelu případně také najdete na prvním řádku energetického štítku EU.

Důvěřujte zkušenostem výrobce.





Kontaktujte nás. Tak si můžete být jistí, že opravy jsou prováděny vyškolenými servisními pracovníky s použitím originálních náhradních dílů.

* Platí pouze pro země v Evropském hospodářském prostoru.

Hodnoty spotřeby

Následující údaje uvádíme v souladu s nařízením EU o ekologickém designu. Údaje uvedené pro jiné programy než Eco 40-60 jsou pouze informativní a byly stanoveny v souladu s platnými normami EN60456 a EN62512.

Automatická sušička

Program	jmenovitá kapacita [kg]	spotřeba energie [kWh/cyklus]*	spotřeba vody [l/cyklus]*	Trvání programu [h:min]*	mezí teplota [°C]* 5min	třída odstředování [ot./min] *	zbytková vlhkost [%]*
Eco 40-60 **	7	1,02	49	2:50	46	1400	48
Eco 40-60 **	3,5	0,70	43	2:40	36	1400	49
Eco 40-60 **	2	0,50	39	2:30	32	1400	54
Eco 40-60 + (Praní a sušení) +  * (Suché do skříně)**	4	3,08	75	5:30	36	1400	-
Eco 40-60 + (Praní a sušení) +  * (Suché do skříně)**	2	2,04	58	4:10	32	1400	-
Bavlna 20°C	7	0,24	62	1:51	20	1400	53
Bavlna 40°C	7	0,83	62	1:51	40	1400	53
Bavlna 40°C +  (Předpírka)	7	1,02	78	2:18	40	1400	53
Bavlna 60°C	7	1,11	62	1:51	55	1400	53
snadno udržovatelné 40 °C	3,5	0,62	50	1:43	40	1000	30
Smišená náplň 40 °C	3	0,40	36	0:50	40	1200	57
 Vlna 30 °C	2	0,20	49	0:47	30	600	55

*Skutečné hodnoty se mohou lišit od uvedených hodnot v závislosti na tlaku, tvrdosti a teplotě přívodní vody, teplotě prostředí, typu, množství a zašpinění prádla, použití pracího prostředku, výkyvch dodávky elektriny a zvolených doplňkových funkcí.

**Testovací program, v souladu s nařízením EU o ekologickém designu a nařízením EU o energetickém štítku, se studenou vodou (15 °C).

Následující údaje uvádíme v souladu s nařízením EU o ekologickém designu. Údaje uvedené pro jiné programy než Eco 40-60 jsou pouze informativní a byly stanoveny v souladu s platnými normami EN60456 a EN62512.

Časované sušení

Program	jmenovitá kapacita [kg]	spotřeba energie [kWh/cyklus]*	spotřeba vody [l/cyklus]*	Trvání programu [h:min]*	mezní teplota [°C]* 5min	třída odštěďování [ot./min] *	zbytková vlhkost [%]*
Eco 40-60 **	7	1,02	49	2:50	46	1400	48
Eco 40-60 **	3,5	0,70	43	2:40	36	1400	49
Eco 40-60 **	2	0,50	39	2:30	32	1400	54
Eco 40-60 + (Praní a sušení)	4	3,08	75	5:30	36	1400	-
+ ☒ (Suché do skříně)**							
Eco 40-60 + (Praní a sušení)	2	2,04	58	4:10	32	1400	-
+ ☒ (Suché do skříně)**							
Bavlna 20°C	7	0,24	62	1:51	20	1400	53
Bavlna 40°C	7	0,83	62	1:51	40	1400	53
Bavlna 40°C + ⌞ (Předpírka)	7	1,02	78	2:18	40	1400	53
Bavlna 60°C	7	1,11	62	1:51	55	1400	53
snadno udržovatelné 40 °C	3,5	0,62	50	1:43	40	1000	30
🌀 Vlna studená	2	0,10	49	0:47	-	600	55
🌀 Vlna 30 °C	2	0,20	49	0:47	30	600	55

*Skutečné hodnoty se mohou lišit od uvedených hodnot v závislosti na tlaku, tvrdosti a teplotě přírodní vody, teplotě prostředí, typu, množství a zašpinění prádla, použitím pracím prostředku, výkyvech dodávky elektřiny a zvolených doplňkových funkcích.

**Testovací program, v souladu s nařízením EU o ekologickém designu a nařízením EU o energetickém štítku, se studenou vodou (15 °C).



Technická data

Rozměry:

820 mm × 595 mm × 584 mm
(výška × šířka × hloubka)

Hmotnost:

85 kg

Údaje o elektrickém připojení:

Jmenovité napětí 220-240V, 50 Hz

Minimální ochrana instalace (\approx 10 A)

Jmenovitý výkon 1900-2300 W

Tlak vody:

50–900 kPa (0,5–9 bar)



Záruka Aqua-Stop

Pouze pro spotřebiče s Aqua-Stop

Kromě záručních nároků vůči prodejci, založených na kupní smlouvě, a naší záruce na spotřebič poskytneme kompenzaci za těchto podmínek:

1. Pokud voda způsobí poškození kvůli závadě našeho systému Aqua-Stop, budeme domácím zákazníkům kompenzovat způsobené škody.
2. Záruční závazek platí po životnost spotřebiče.
3. Podmínkou všech záručních nároků je, že spotřebič s Aqua-Stop musel být správně nainstalován a zapojen podle našich pokynů. To zahrnuje i správně osazený nástavec Aqua-Stop (originální příslušenství). Naše záruka nepokrývá vadné přívodní potrubí nebo spojovací díly vedoucí do přípojky Aqua-Stop v kohoutku.
4. Spotřebiče s Aqua-Stop nevyžadují během činnosti dohled ani následné zabezpečení uzavřením kohoutku. Kohoutek je nutné zavřít pouze pokud nebudete dlouho dobu doma, například po dobu několikátýdenní dovolené.

Objednávka opravy a poradenství při poruchách

CZ 251 095 546

Kontaktní údaje všech zemí najdete v příloženém seznamu zákaznických servisů.

BSH Hausgeräte GmbH
Carl-Wery-Straße 34
81739 München
GERMANY
siemens-home.bsh-group.com

Vyrobeno BSH Hausgeräte GmbH v licenci k ochranné známce Siemens AG.



9001591768 (0009)