

# concept

**Odšťavňovač**

**Odšťavovač**

**Sokowirówka**

**Gyümölcscentrifuga**

**Sulu spiede**

**Juicer**

**Entsafter**

**Presse-fruits**

**Estrattore**

**Licuadaora**

**Storcător de fructe**



LO3000

CZ

SK

PL

HU

LV

EN

DE

FR

IT

ES

RO

### Poděkování

Děkujeme Vám, že jste si zakoupili výrobek značky Concept, a přejeme Vám, abyste byli s naším výrobkem spokojeni po celou dobu jeho používání.

Před prvním použitím prostudujte pozorně celý návod k obsluze a potom si jej uschovejte. Zajistěte, aby i ostatní osoby, které budou s výrobkem manipulovat, byly seznámeny s tímto návodem.

Technické parametry	
Napětí	220–240 V ~ 50/60 Hz
Příkon	150 W
Hlučnost	≤65 dB
Doba nepřetržitého provozu (KB)	max. 10 min.

### DŮLEŽITÁ BEZPEČNOSTNÍ UPOZORNĚNÍ

- Nepoužívejte spotřebič jinak, než je popsáno v tomto návodu.
- Před prvním použitím odstraňte ze spotřebiče všechny obaly a marketingové materiály.
- Ověřte, zda připojované napětí odpovídá hodnotám na typovém štítku spotřebiče. Používejte pouze zásuvky elektrického napětí s uzemněním.
- Nenechávejte spotřebič bez dozoru, pokud je zapnutý, popřípadě zapojený do zásuvky elektrického napětí.
- Před připojením nebo vypojením spotřebiče ze zásuvky elektrického napětí se ujistěte, že je vypínač v poloze vypnuto.
- Při vypořádání spotřebiče ze zásuvky elektrického napětí nikdy netahejte za přívodní kabel, ale uchopte zástrčku a tahem ji vypojte.
- Nedovolte dětem a nesvéprávným osobám se spotřebičem manipulovat, používejte ho mimo jejich dosahu.
- Osoby se sníženou pohybovou schopností, se sníženým smyslovým vnímáním, s nedostatečnou duševní způsobilostí nebo osoby neseznámené s obsluhou musí používat spotřebič jen pod dozorem zodpovědné seznámené osoby. Dbejte zvýšené opatrnosti, pokud je spotřebič používán v blízkosti dětí.
- Nedovolte, aby byl spotřebič používán jako hračka.
- **Před čištěním a po použití spotřebič vypněte, vypojte ze zásuvky elektrického napětí a nechte vychladnout.**
- Nenechávejte přívodní kabel viset volně přes hranu pracovní desky. Dbejte na to, aby se nedotýkal horkých povrchů. Nenechávejte spotřebič viset na přívodním kabelu.

- Nepoužívejte spotřebič bez správně nasazené nádoby na dužninu.
- Spotřebič obsahuje ostré části. Při čištění dbejte zvýšené opatrnosti.
- K protlačování potravin vstupním otvorem **používejte vždy pěchovadlo**. Nikdy neprotlačujte potraviny prsty, vidličkou, lžící, nožem nebo jiným předmětem.
- K čištění spotřebiče nepoužívejte hrubé a chemicky agresivní látky.
- Nepoužívejte spotřebič, pokud nepracuje správně, byl-li upuštěn, poškozen nebo ponořen do kapaliny. Nechte ho přezkoušet a opravit autorizovaným servisním střediskem.
- Nepoužívejte spotřebič s poškozeným přívodním kabelem či zástrčkou, nechte závadu neprodleně odstranit autorizovaným servisním střediskem.
- Spotřebič nepoužívejte ve venkovním prostředí.
- Spotřebič je vhodný pouze pro použití v domácnosti, není určen pro komerční použití.
- **Neponořujte přívodní kabel, zástrčku nebo spotřebič do vody ani do jiné kapaliny.**
- Nepoužívejte jiné příslušenství, než je doporučeno výrobcem.
- Spotřebič pokládejte na stabilní rovný povrch.
- Neopravujte spotřebič sami. Obratě se na autorizovaný servis.
- Tento spotřebič mohou používat děti ve věku 8 let a starší a osoby se sníženými fyzickými či mentálními schopnostmi nebo nedostatkem zkušeností a znalostí, pokud jsou pod dozorem nebo byly poučeny o používání spotřebiče bezpečným způsobem a rozumí případným nebezpečím. Čištění a údržbu prováděnou uživatelem nesmějí provádět děti, pokud nejsou starší 8 let a pod dozorem. Děti mladší 8 let se musí držet mimo dosah spotřebiče a jeho přívodu. Děti si se spotřebičem nesmějí hrát.

**Nedodržíte-li pokyny výrobce, nemůže být případná oprava uznána jako záruční.**

## POPIS VÝROBKU

- 1 Přívodní šňůra
- 2 Displej
- 3 Tělo přístroje
- 4 Uzamykací knoflík
- 5 Nádoba na tekutiny
- 6 Nádoba na dužninu
- 7 Zadní kryt
- 8 Šnek
- 9 Pěchovadlo
- 10 Táč na ovoce
- 11 Tělo odšťavňovače
- 12 Přední kryt
- 13 Výpust šťávy

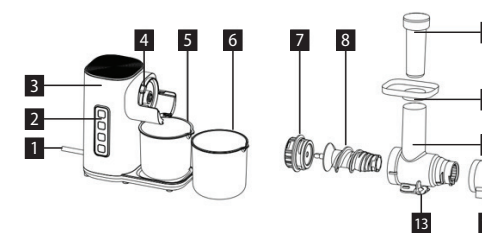

## Kontrolní panel

- REV- zpětná funkce- použijte pokud dužina není hladká nebo se zasekává.
- OFF- tlačítko vypnutí.
- Soft- nižší rychlost 65 ot./min  $\pm$  20% ( pro odšťavňování měkkého ovoce- pomeranč, hrozny, vodní meloun nebo malá rajčata.
- Hard- vyšší rychlost 80 ot./min  $\pm$  20% ( pro odšťavňování tvrdšího ovoce a zeleniny- mrkev, celer, jablka atd.).

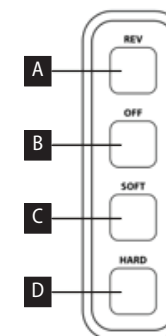

## NÁVOD K OBSLUZE

### UPOZORNĚNÍ

Než uvedete nový spotřebič do provozu, měli byste jej z hygienických důvodů zvenčí otřít vlhkým hadříkem a všechny odnímatelné části umýt v teplé vodě.

Spotřebič obsahuje ostré části. Při čištění dbejte zvýšené opatrnosti.

Spotřebič a jeho příslušenství nejsou vhodné pro použití v mikrovlnné troubě.

### Tipy k přípravě šťávy

- Kupujte jen nejčerstvější ovoce a zeleninu.
- Ovoce a zelenina obsahují hodnotné vitamíny a minerály, které se znehodnocují při kontaktu s kyslíkem a světlem. Pijte šťávu ihned po jejím vylisování. Je-li nezbytné šťávu několik hodin skladovat, dejte ji do ledničky v porcelánovém nebo skleněném nádobí. Přidáním citrónové šťávy zlepšíte její schopnost konzervace.
- Dužninu můžete použít na přípravu jiných jídel (džemy, kompoty atd.).
- Je-li ovoce velmi vodnaté (melouny atd.), vkládejte je pomalu, abyste z něho vylisovali co nejvíce šťávy.
- Odšťavňujete-li velmi zralé ovoce, může se stát, že šťávy bude málo. V tomto případě je nezbytné, abyste ovoce zpracovávali velmi pomalu, aby šťáva mohla odtékat snadněji a nedocházelo k ucpávání spotřebiče.
- Je obvyklé, že při zpracování jablek a banánů se nevylišuje čistá šťáva.

### Odšťavňování

**Poznámka:** Spotřebič může být zapnut, jen když jsou všechny komponenty spotřebiče správně usazené.

1. Umístěte spotřebič na stabilní povrch.
2. Vložte šnek do těla odšťavňovače a uzavřete zadním krytem viz obrázek 1a.
3. Nasadte i přední kryt a tác na ovoce viz obr. 1b.
4. Nasadte tělo odšťavňovače na tělo přístroje viz 1c, po správném nasazení by mělo být slyšet "klik" viz. obr. 1d.
5. Umístěte nádobu na tekutinu (menší) a nádobu na dužninu (větší) viz 1c.
6. Do vstupního otvoru pomalu vsunujte omyté kousky potravin.

Jablka a hrušky můžete vkládat celé nebo nakrájené na větší kusy. Nemusíte je loupat ani odstraňovat jádra. Citrusy zbavte slupky, hrozny vína nejdříve otrhejte a vkládejte jednotlivé kuličky. Při odšťavňování rybízu můžete vkládat celé trsy. Je obtížné získat šťávu z banánu, avokáda, ostružin, fíků, lilku, jahod apod.

**Upozornění:** K protlačování potravin vstupním otvorem používejte vždy pýchovadlo. Nikdy neprotlačujte potraviny prsty, vidličkou, lžící, nožem nebo jiným předmětem.

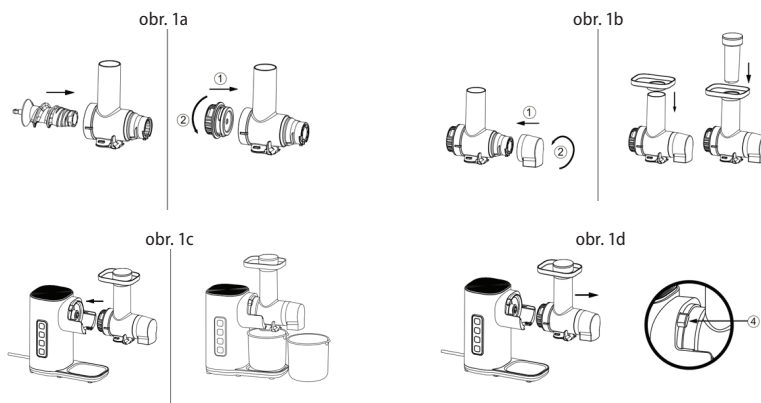

### POZOR!

Pokud se během odšťavňování výrazně zvýší hlučnost spotřebiče nebo dochází k silnějším vibracím, ihned spotřebič vyčistěte!

7. Po použití vypněte spotřebič, vypojte ho ze zásuvky elektrického napětí, odstraňte zbylou dužninu a jednotlivé části očistěte (viz odstavec Čištění a údržba).

**Upozornění:** Hotová šťáva je určena k okamžité spotřebě, protože na vzduchu velmi rychle oxiduje, což může zhoršit její chuť, změnit barvu, a především snížit její nutriční hodnotu. Šťáva z jablek nebo hrušek rychle hnědne, přidáním několika kapek citrónu se tento proces zpomalí.

**Skřipavé zvuky, které mohou vycházet z uložení šneku ve víku, odstraníte přidáním kapky oleje na hrot šneku.**

**Nádoba na šťávu není určena k uchování šťávy nebo jiných potravin!**

### Jak používat:

1. Stiskněte HARD nebo SOFT aby přístroj začal pracovat. Přístroj by měl být v činnosti maximálně 10 minut.
2. Stisknutím OFF přístroj vypnete.
3. Stiskněte REV pokud se dužina zasekává nebo není hladká. Po 10 vteřinách se funkce automaticky vypne. Poté můžete opět začít odšťavňovat zmáčknutím tlačítka SOFT/HARD.
4. Ve chvíli kdy již nevytéká žádná tekutina, vypněte přístroj. Počkejte dokud se nedotočí šnek a pak uzavřete výpust šťávy. Poté odeberte nádobu na šťávu.

## ČIŠTĚNÍ A ÚDRŽBA

Před každým čištěním spotřebiče vytáhněte přívodní kabel z elektrické zásuvky!

K čištění povrchu spotřebiče používejte pouze vlhký hadřík, žádné čisticí prostředky nebo tvrdé předměty, protože mohou povrch spotřebiče poškodit!

Odnímatelné části umyjte v teplé vodě. Stiskněte uzamykací knoflík a odeberte celé odšťavňovací tělo. Poté odeberte tác na ovoce a pýchovadlo. Poté odeberte přední kryt, šneka a zadní kryt. Každý díl zvlášť pečlivě umyjte.

**Nikdy nečistěte tělo spotřebiče pod tekoucí vodou, neoplachujte ho ani neponořujte do vody!**

## ŘEŠENÍ POTÍŽÍ

Problém	Příčina	Řešení
Motor nepracuje.	Špatně nebo málo zasunutá zástrčka do zásuvky.	Zkontrolujte připojení zástrčky.
	Zásuvka není napájena.	Zkontrolujte přítomnost napětí, např. jiným spotřebičem.
	Motor běžel příliš dlouhou dobu.	Nechte spotřebič vypnutý.
	Poškozený přívodní kabel.	Dejte jej přezkoušet a opravit autorizovaným servisním střediskem.
Motor přestal pracovat.	Je vloženo příliš tvrdé ovoce.	Odeberte toto ovoce..

## SERVIS

Údržbu rozsáhlejšího charakteru nebo opravu, která vyžaduje zásah do vnitřních částí výrobku, musí provést kvalifikovaný odborník nebo servis.

## OCHRANA ŽIVOTNÍHO PROSTŘEDÍ

- Preferujte recyklaci obalových materiálů a starých spotřebičů.
- Krabice od spotřebiče může být dána do sběru tříděného odpadu.
- Plastové sáčky z polyetylénu (PE) odevzdejte do sběrného materiálu k recyklaci.

### Recyklace spotřebiče na konci jeho životnosti:



Tento spotřebič je označen v souladu s Evropskou směrnicí 2012/19/EU o elektrickém odpadu a elektrických zařízeních (WEEE). Symbol na výrobku nebo jeho balení udává, že tento výrobek nepatří do domácího odpadu. Je nutné odvést ho do sběrného místa pro recyklaci elektrického a elektronického zařízení. Zajištěním správné likvidace tohoto výrobku pomůžete zabránit negativním důsledkům pro životní prostředí a lidské zdraví, které by jinak byly způsobeny nevhodnou likvidací tohoto výrobku. Likvidace musí být provedena v souladu s předpisy pro nakládání s odpady. Podrobnější informace o recyklaci tohoto výrobku zjistíte u příslušného místního úřadu, služby pro likvidaci domovního odpadu nebo v obchodě, kde jste výrobek zakoupili.



Tento výrobek splňuje veškeré základní požadavky směrnic EU, které se na něj vztahují.

Změny v textu, designu a technických specifikacích se mohou měnit bez předchozího upozornění a vyhrazujeme si právo na jejich změnu.

## PodĀkovanie

Ādakujeme vam, Źe ste sa rozhodli kupit si vyrobok značky Concept a prajeme vam, aby ste boli s naim vyrobkom spokojn po cely as jeho pouŹivania.

Pred prvym pouŹitm si prosm pozorne pretudujte cely nvod na obsluhu a dobre ho odloŹte. Zabezpete, aby vsetci, ktori budu tento vyrobok pouŹiva, boli oboznmen s tymto nvodom.

Technicke parametre	
Napatie	220-240 V ~ 50/60 Hz
Prikon	150 W
Hlunosť	65 dB
Doba nepretrŹiteho pouŹivania (KB)	„MAX“. 10 min.

## DOLEŹITE BEZPENOSTNE UPOZORNENIA

- NepouŹivajte spotrebi inak, neŹ je uvedene v tomto nvode.
- Pred prvym pouŹitm odstrnte zo spotrebia všetky obaly a marketingove materily.
- Overte, i pripjane naptie zodpoved hodnotm na typovomttku prstroja. PouŹivajte iba zsuvky elektrickeho naptia s uzemnenm.
- Nenechvajte spotrebi bez dozoru, ak je zapnuty alebo zapojeny do elektrickej zsuvky.
- Pred pripojenm a odpojenm spotrebia zo zsuvky elektrickeho naptia sa ubezpete, Źe vypna je v polohe vypnute.
- Pri odpjanm prstroja zo zsuvky elektrickeho naptia nikdy neahajte za prvodny kbel, ale uchopte zastrcku a tahom prstroj odpojte.
- Nedovote detom a nesvojprvnm osobm manipulova sa so spotrebiom a pouŹivajte ho iba mimo ich dosahu.
- Osoby so znizenymi pohybovymi schopnostmi, znizenm zmyslovm vnmanm, nedostatone duevne spsobil a osoby neoboznmene s obsluhou mŹu spotrebi pouŹiva len za dozoru zodpovednej osoby oboznmenej s jeho obsluhou. Dbajte na zvysenu opatrnost, ak sa spotrebi pouŹiva v blzkosti det.
- Nedovote, aby sa prstroj pouŹival ako hraka.
- **Pred istenm a po pouŹitm spotrebi vypnite, odpojte zo zsuvky elektrickeho naptia a nechajte vychladnt.**
- Prvodny kbel nenechvajte visie vone cez hranu pracovnej dosky. Dbajte na to, aby sa nedotykal horceho povrchu. Spotrebi nenechvajte visie na prvodnom kbli.

- Nepoužívajte spotrebič bez správne nasadenej nádoby na dužinu.
- Spotrebič obsahuje ostré časti. Pri čistení buďte veľmi opatrní.
- Na stláčanie potravín vo vstupnom otvore **používajte vždy stláčadlo**. Potraviny nikdy nestláčajte prstami, vidličkou, lyžicou, nožom alebo iným predmetom.
- Na čistenie prístroja nepoužívajte hrubé ani agresívne chemické látky.
- Spotrebič nepoužívajte, ak nepracuje správne, ak spadol na zem, je poškodený alebo bol ponorený do kvapaliny. Dajte ho preskúšať a opraviť do autorizovaného servisného strediska.
- Nepoužívajte spotrebič, ak má poškodený prívodný kábel alebo ak je poškodená zástrčka, poruchu dajte ihneď odstrániť autorizovanému servisu.
- Spotrebič nepoužívajte v exteriéri.
- Spotrebič sa odporúča len na použitie v domácnosti, nie je určený na komerčné použitie.
- **Prívodný kábel ani zástrčku neponárajte do vody ani do inej kvapaliny.**
- Nepoužívajte iné príslušenstvo, než ktoré odporúča výrobca.
- Spotrebič pokladajte na stabilný rovný povrch.
- Spotrebič neopravujte sami. Obráťte sa na autorizovaný servis.
- Tento spotrebič môžu používať deti od 8 rokov veku a osoby so zníženými fyzickými či mentálnymi schopnosťami alebo nedostatkom skúseností a znalostí, ak majú nad sebou dozor alebo boli poučené o používaní spotrebiča bezpečným spôsobom a rozumejú prípadnému nebezpečenstvu. Domáce čistenie a údržbu nesmú robiť deti, ak nedosiahli 8 rokov a nemajú nad sebou dozor. Deti do 8 rokov veku sa nesmú zdržiavať v dosahu spotrebiča ani jeho prívodu. Deti sa so spotrebičom nesmú hrať.

**Ak nedodržíte pokyny výrobcu, prípadná oprava sa neuzná ako záručná.**

#### POPIS VÝROBKU

- 1 Prívodná šnúra
- 2 Displej
- 3 Telo prístroja
- 4 Uzamykací volič
- 5 Nádoba na tekutiny
- 6 Nádoba na dužinu
- 7 Zadný kryt
- 8 Slimák
- 9 Vtláčadlo
- 10 Tácka na ovocie
- 11 Telo odšťavovača
- 12 Predný kryt
- 13 Výpust šťavy

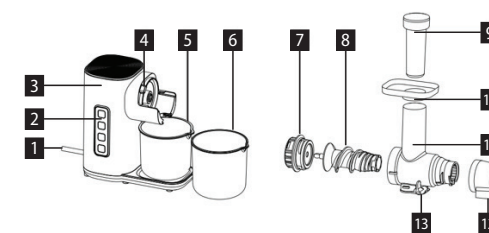

#### Kontrolný panel:

- A. REV- spätná funkcia - použite pokiaľ dužina nie je hladká alebo sa zasekáva.
- B. OFF - tlačidlo vypnutia.
- C. Soft - nižšia rýchlosť 65 ot./min  $\pm$  20 % ( pre odšťavovanie mäkkého ovocia - pomaranč, hrozno, vodný melón alebo malé rajčiny.
- D. Hard - vyššia rýchlosť 80 ot./min  $\pm$  20 % ( pre odšťavovanie tvrdšieho ovocia a zeleniny - mrkva, zeler, jablká atď.).

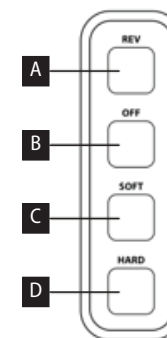

## NÁVOD NA OBSLUHU

### UPOZORNENIE

Prv než uvediete nový spotrebič do činnosti, mali by ste ho z hygienických dôvodov zvonka pretrieť vlhkou handričkou a všetky odnímateľné časti umyť v teplej vode.

Spotrebič obsahuje ostré časti. Pri čistení buďte veľmi opatrní.

Spotrebič a jeho príslušenstvo nie sú vhodné na používanie v mikrovlnnej rúre.

### Tipy na prípravu šťavy

- Kupujte iba najčerstvejšie ovocie a zeleninu.
- Ovocie a zelenina obsahujú hodnotné vitamíny a minerály, ktoré sa znehodnocujú pri kontakte s kyslíkom a svetlom. Šťavu pite hneď po jej vylisovaní. Ak šťavu musíte niekoľko hodín skladovať, skladujte ju v chladničke v porcelánovom alebo sklenenom riadi. Pridaním citrónovej šťavy zlepšíte schopnosť konzervácie.
- Dužinu môžete použiť na prípravu iných jedál (džemov, kompótov atď.).
- Ak je ovocie veľmi vodnaté (melóny atď.), vkladajte ho pomaly, aby ste z neho vylisovali čo najviac šťavy.
- Ak odšťavujete veľmi zrelé ovocie, môže sa stať, že šťavy bude málo. Vtedy treba, aby ste ovocie spracovávali veľmi pomaly, aby šťava mohla odtekať ľahšie a nedochádzalo k upchatiu spotrebiča.
- Je obvyklé, že pri spracovávaní jablák a banánov sa nevylišuje čistá šťava.

### Odšťavovanie

**Poznámka:** Spotrebič možno zapnúť, len ak sú všetky komponenty spotrebiča správne usadené.

1. Spotrebič umiestnite na stabilný povrch.
2. Vložte slímáka do tela odšťavovača a zatvorte zadným krytom viď obrázok 1a.
3. Nasadte i predný kryt a tácku na ovocie viď obr. 1b.
4. Nasadte telo odšťavovača na telo prístroja viď 1c, po správnom nasadení by malo byť počuť "klik" viď 1d.
5. Umiestnite nádobu na tekutinu (menšia) a nádobu na dužinu (väčšia) viď 1c.
6. Do vstupného otvoru pomaly vsúvajte umyté kusy potravín.

Jablká a hrušky môžete vkladať celé alebo pokrúpané na väčšie kusy. Nemusíte ich lúpať ani odstraňovať jadrá. Citrusy zbavte šupky, hrozno najprv othrajte a vkladajte jednotlivé guľôčky. Pri odšťavovaní ríbezlí môžete vkladať celé strapce.

Je ťažké získať šťavu z banána, avokáda, ostružín, fig, baklažána, jahôd a pod.

**Upozornenie:** Na stlačenie potravín do vstupného otvoru používajte vždy stlačadlo. Potraviny nikdy nestláčajte prstami, vidličkou, lyžicou, nožom alebo iným predmetom.

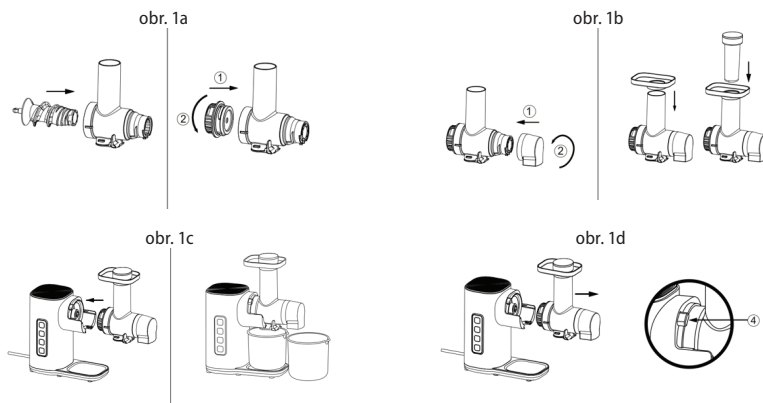

### POZOR!

Ak sa pri odšťavovaní výrazne zvýši hlučnosť spotrebiča alebo nastanú silnejšie vibrácie, spotrebič ihneď vyčistite!

7. Po použití vypnite spotrebič, odpojte ho zo zásuvky elektrického napätia, odstráňte zvyšnú dužinu a jednotlivé časti vyčistite (pozri odsek Čistenie a údržba)

**Upozornenie:** Hotová šťava je určená na okamžitú spotrebu, pretože na vzduchu veľmi rýchlo oxiduje, čo môže zhoršiť jej chuť, zmeniť farbu a predovšetkým znížiť jej nutričnú hodnotu. Šťava z jablák alebo hrušiek rýchlo hnedne, pridaním niekoľkých kvapiek citrónovej šťavy sa tento proces spomalí.

**Škrípavé zvuky, ktoré môžu vychádzať zo slímáka vo veku, odstránite pridaním kvapky oleja na hrot slímáka.**

**Nádoba na šťavu nie je určená na uskladnenie šťavy ani iných potravín!**

### Ako používať:

1. Stlačte HARD alebo SOFT aby prístroj začal pracovať. Prístroj by mal byť v činnosti maximálne 10 minút.
2. Stlačením OFF prístroj vypnete.
3. Stlačte REV pokiaľ sa dužina zasekáva alebo nie je hladká. Po 10 sekundách sa funkcia automaticky vypne. Potom môžete opäť začať odšťavovať stlačením tlačidla SOFT/HARD.
4. Vo chvíli kedy už nevyteká žiadna tekutina, vypnite prístroj. Počkajte dokiaľ sa nedotočí slímák a potom zatvorte výpusť šťavy. Potom odoberte nádobu na šťavu.

### ČISTENIE A ÚDRŽBA

Pred čistením spotrebiča vytiahnite prívodný kábel z elektrickej zásuvky!

Povrch spotrebiča čistite iba vlhkou handričkou, nikdy čistiacimi prípravkami ani tvrdými predmetmi, aby ste nepoškodili povrch spotrebiča!

Odnímateľné časti umyte v teplej vode. Stisknite uzamykací knoflík a odoberte celé odšťavňovacie telo. Poté odoberte tácu na ovocie a pýchovadlo. Poté odoberte predný kryt, šneka a zadný kryt. Každý diel zvlášť pečlivo umyte.

### RIEŠENIE PROBLÉMOV

Problém	Prčina	Riešenie
Motor nepracuje.	Nesprávne alebo málo zasunutá zástrčka v zásuvke.	Skontrolujte pripojenie zástrčky.
	V zásuvke nie je elektrické napätie.	Skontrolujte prítomnosť napätia, napr. iným spotrebičom.
	Motor bežal príliš dlhú dobu.	Nechajte spotrebič vypnutý.
	Poškodený prívodný kábel.	Dajte ho preskúšať a opraviť do autorizovaného servisného strediska.
Motor prestal pracovať.	Je vložené príliš tvrdé ovocie.	Odoberte toto ovocie.



## SERVIS

Údržbu rozsiahlejšieho charakteru alebo opravu, ktorá vyžaduje zásah do vnútorných častí prístroja, môže vykonať len kvalifikovaný odborník alebo servis.

## OCHRANA ŽIVOTNÉHO PROSTREDIA

- Preferujte recykláciu obalových materiálov a starých prístrojov.
- Škatuľu od prístroja môžete dať do zberu triedeného odpadu.
- Plastové vrecúška z polyetylénu (PE) odovzdajte ako zberný odpad na recykláciu.

### Recyklácia prístroja na konci jeho životnosti:



Tento spotrebič je označený podľa európskej smernice 2012/19/EÚ o elektrickom odpade a elektrických zariadeniach (WEEE). Symbol na výrobku alebo jeho obale udáva, že tento výrobok nepatrí do domáceho odpadu. Treba ho odovzdať na zberné miesto na recykláciu elektrických a elektronických zariadení. Zaistením správnej likvidácie tohto výrobku zabránite negatívnym dôsledkom na životné prostredie a ľudské zdravie. Likvidácia musí byť vykonaná v súlade s predpismi na likvidáciu odpadu. Podrobnejšie informácie o recyklácii tohto výrobku zistíte na príslušnom miestnom úrade, u služby na likvidáciu domového odpadu alebo v obchode, kde ste výrobok kúpili.



Tento výrobok spĺňa všetky základné požiadavky smerníc EÚ, ktoré sa naň vzťahujú.

Zmeny v texte, vzhľade a technických špecifikáciách môžu nastať bez predošlého upozornenia a na tieto zmeny si vyhradzujeme právo.

## Podziękowanie

Dziękujemy za zakup produktu marki Concept i życzymy Państwu zadowolenia z naszego produktu przez cały czas jego użytkowania.

Przed pierwszym użyciem prosimy o uważne przeczytanie całej instrukcji obsługi oraz zachowanie jej na przyszłość. Należy zadbać o to, aby także inne osoby, które będą obchodziły się z produktem, zapoznały się z niniejszą instrukcją.

Parametry techniczne	
Napięcie	220-240 V ~ 50/60 Hz
Pobór mocy	150 W
Poziom hałasu	≤65 dB
Czas pracy ciągłej (KB)	maks. 10 min.

## WAŻNE PRZESTROGI DOTYCZĄCE BEZPIECZEŃSTWA

- Nie wolno korzystać z urządzenia w sposób inny niż opisany w niniejszej instrukcji.
- Przed pierwszym użyciem należy usunąć z urządzenia wszystkie materiały opakowaniowe i marketingowe.
- Należy upewnić się, że podłączane napięcie jest zgodne z wartościami podanymi na tabliczce znamionowej urządzenia. Należy używać tylko gniazd elektrycznych z uziemieniem.
- Nie wolno zostawiać urządzenia bez nadzoru, gdy jest włączone lub podłączone do gniazda elektrycznego.
- Przed podłączeniem lub odłączeniem urządzenia od gniazda elektrycznego należy upewnić się, że wyłącznik znajduje się w pozycji wyłączonej.
- Podczas odłączania urządzenia od gniazda elektrycznego, nigdy nie wolno wrywać wtyczki poprzez ciągnięcie kabla zasilającego, natomiast należy chwycić wtyczkę i odłączyć ją poprzez wyjęcie.
- Nie wolno dopuszczać dzieci ani osób ubezwłasnowolnionych do obsługi urządzenia. Urządzenia należy używać poza ich zasięgiem.
- Osoby o ograniczonej zdolności ruchowej, zmniejszonym postrzeganiu zmysłowym, niewystarczającej zdolności umysłowej lub osoby, które nie zapoznały się z obsługą, mogą korzystać z urządzenia tylko pod nadzorem osoby odpowiedzialnej i zapoznanej z obsługą. W przypadku używania urządzenia w pobliżu dzieci należy zachować szczególną ostrożność.
- Nie wolno używać urządzenia jako zabawki.
- **Przed przystąpieniem do czyszczenia oraz po użyciu należy**



### wyłączyć urządzenie, odłączyć go od gniazda elektrycznego i pozostawić do ostygnięcia.

- Nie zostawiaj przewodu zasilającego zwisającego poza krawędź blatu roboczego. Należy uważać, aby nie dotykał on gorących powierzchni. Nie wolno pozwolić, aby urządzenie wisiało na kablu zasilającym.
- Nie używaj urządzenia bez prawidłowo założonego pojemnika na miąższ.
- Urządzenie zawiera ostre części. Podczas czyszczenia zachowaj zwiększoną ostrożność.
- Do przetłaczania artykułów przez otwór wejściowy **zawsze używaj popychacza**. Nigdy nie przetłaczaj żywności palcami, widelcem, łyżką, nożem lub innym przedmiotem.
- Urządzenia nie wolno czyścić szorstkimi materiałami ani agresywnymi substancjami chemicznymi.
- Nie wolno używać urządzenia, gdy nie pracuje ono prawidłowo, zostało upuszczone, uszkodzone lub zanurzone w cieczy. Należy przekazać go do autoryzowanego centrum serwisowego w celu przebadania i naprawy.
- Nie wolno używać urządzenia, gdy kabel lub wtyczka są uszkodzone. Usterkę należy natychmiast usunąć, zwracając się do autoryzowanego centrum serwisowego.
- Nie wolno używać urządzenia na zewnątrz budynków.
- Urządzenie jest przeznaczone tylko do użytku domowego, a nie nadaje się do użytku komercyjnego.
- **Nie wolno zanurzać kabla zasilającego, wtyczki ani urządzenia w wodzie lub innej cieczy.**
- Nie używaj akcesoriów innych niż zalecane przez producenta.
- Urządzenie ustaw na stabilnej równej powierzchni.
- Nie wolno naprawiać urządzenia we własnym zakresie. Należy zwrócić się do autoryzowanego serwisu.
- Z urządzenia mogą korzystać dzieci w wieku 8 lat lub więcej oraz osoby o ograniczonej sprawności ruchowej lub umysłowej, lub bez odpowiedniego doświadczenia i wiedzy, tylko gdy są one nadzorowane, albo gdy zapoznały się z instrukcją bezpiecznej obsługi urządzenia, i rozumieją ewentualne zagrożenia. Przeprowadzane przez użytkownika czynności w ramach czyszczenia i konserwacji nie mogą być wykonywane przez dzieci, chyba że ukończyły one 8 lat i są pod nadzorem. Dzieci poniżej 8 lat należy trzymać z dala od urządzenia i jego kabla zasilającego. Dzieciom nie wolno bawić się z urządzeniem.

### Nieprzestrzeżenie wskazówek producenta może prowadzić do nieobjęcia gwarancją ewentualnej naprawy.

#### OPIS PRODUKTU

- 1 Kabel zasilający
- 2 Wyświetlacz
- 3 Korpus urządzenia
- 4 Przycisk zamykania
- 5 Naczynie na ciecze
- 6 Naczynie na miąższ
- 7 Pokrywa tylna
- 8 Ślimak
- 9 Ubijak
- 10 Taca na owoce
- 11 Korpus wyciskacza soku
- 12 Pokrywa przednia
- 13 Wylot soku

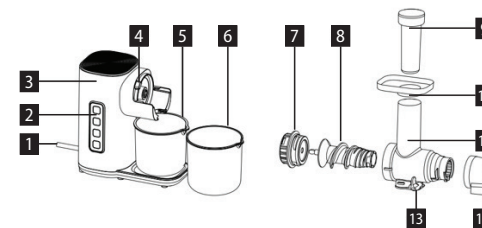

#### Panel do obsługi:

- A. REV- odwrotne obroty - używać, jeżeli miąższ nie jest gładki lub zaczyna się.
- B. OFF- przycisk wyłączenia.
- C. Soft- niższe obroty 65 obr./min  $\pm$  20% (do wyciskania miękkich owoców - pomarańcze, winogrona, arbuzy lub małe pomidory).
- D. Hard- wyższe obroty 80 obr./min  $\pm$  20% (do wyciskania twardszych owoców i warzyw - marchew, seler, jabłka, itd.).

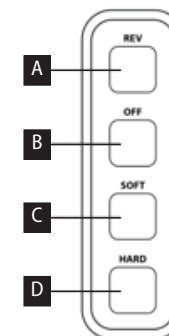

## INSTRUKCJA OBSŁUGI

### OSTRZEŻENIE

Przed uruchomieniem nowego urządzenia należy go, ze względów higienicznych, przetrzeć od zewnątrz wilgotną ściereczką, a wszystkie zdejmowane części umyć w ciepłej wodzie.

Urządzenie zawiera ostre części. Podczas czyszczenia zachowaj zwiększoną ostrożność.

Urządzenie i jego akcesoria nie są odpowiednie do stosowania w kuchenie mikrofalowej.

### Tipy do przygotowania soku

- Kupuj jedynie najświeższe owoce i warzywa.
- Owoce i warzywa zawierają cenne witaminy i minerały, które są tracą swoje wartości po kontakcie z tlenem i światłem. Pij sok od razu po tłoczeniu. Jeśli konieczne jest przechowywanie soku przez kilka godzin, należy umieścić go lodówce w porcelanowym lub szklanym naczyniu. Dodając sok z cytryny do soku poprawisz jego zdolności konserwujące.
- Miąższ można wykorzystać do przygotowania innych potraw (dżemy, kompoty itd.).
- Jeśli owoce są bardzo wodniste (melony itd.), należy wkładać je powoli, żeby wycisnąć z nich jak najwięcej soku.
- Jeśli wyciskasz bardzo dojrzałe owoce, soku może być bardzo mało. W tym przypadku należy wyciskać owoce bardzo wolno, żeby sok mógł łatwiej ściekać i żeby nie dochodziło do zapchania urządzenia.
- Zazwyczaj przy wyciskaniu jabłek i bananów nie pozyskuje się czystego soku.

### Używanie sokowirówki

**Pamiętaj:** Urządzenie może być włączone, jedynie kiedy wszystkie komponenty urządzenia są właściwie osadzone.

1. Umieść urządzenie na stabilnej powierzchni.
2. Włożyć ślimak do korpusu wyciskacza i zamknąć pokrywę tylną patrz rysunek 1a.
3. Nasadzić też przednią pokrywę i tacę na owoce patrz rys.1b.
4. Nasadzić korpus wyciskacza na korpus urządzenia patrz 1c, po prawidłowym nasadzeniu powinno zabrzmieć kliknięcie patrz 1d.
5. Umieścić naczynie na sok (mniejsze) i naczynie na miąższ (większe) patrz 1c.
6. W otwór wejściowy powoli wsuwamy omyte kawałki żywności.

Jabłka i gruszki możemy wkładać całe lub pokrojone na większe kawałki. Nie trzeba ich obierać ani usuwać rdzeni. Cytrusy pozbawiamy skórek, winogrona najpierw zrywamy i wkładamy pojedyncze jagody. Robiąc sok z porzeczki, możemy wkładać całe kępy.

Trudne jest uzyskanie soku z banana, awokado, jeżyny, figi, bakłażana, truskawek itp.

**Uwaga:** Do przetłaczania artykułów przez otwór wejściowy zawsze używaj popychacza. Nigdy nie przetłaczaj żywności palcami, widelcem, łyżką, nożem lub innym przedmiotem.

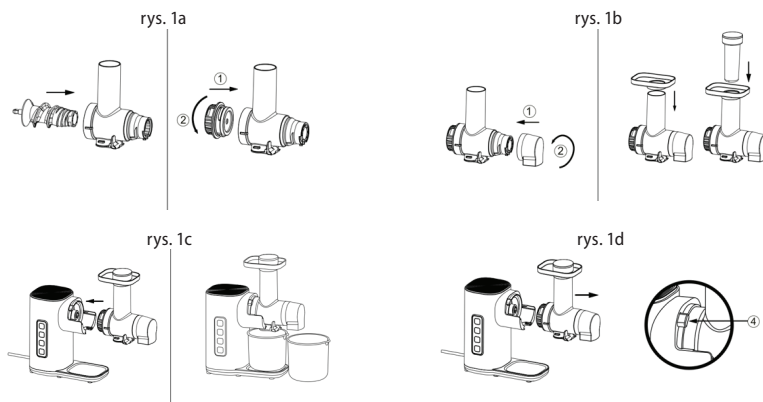

### UWAGA!

Jeżeli w trakcie pracy sokowirówki wyraźnie zwiększy się hałas urządzenia, albo występują silniejsze wibracje, natychmiast wyciąż urządzenie!

7. Po zakończeniu pracy wyłącz urządzenie, odłącz go od gniazdka elektrycznego, usuń pozostały miąższ i oczyść pojedyncze elementy (zob. rozdział Czyszczenie i konserwacja)

**Uwaga:** Gotowy sok jest przeznaczony do natychmiastowego skonsumowania; zostawiając go na wolnym powietrzu, ulega on bardzo szybkiemu utlenianiu, co może pogorszyć jego smak, zmienić kolor, a przede wszystkim zmniejszyć jego wartości odżywcze. Sok z jabłek lub gruszek szybko brązowieje – można spowolnić ten proces, dodając kilka kropelek cytryny.

**Skrzypiące dźwięki, które mogą wychodzić z ułożenia ślimaka w osłonie, można je zniwelować dodając kroplę oleju na końcówkę ślimaka.**

**Pojemnik na sok nie nadaje się do przechowywania soku lub innych artykułów!**

### Jak używać:

1. Nacisnąć HARD lub SOFT, aby urządzenie zaczęło pracować. Urządzenie powinno pracować maksymalnie 10 minut.
2. Naciskając OFF wyłączyć urządzenie.
3. Nacisnąć REV, jeżeli miąższ zacina się lub nie jest gładki. Po 10 sekundach funkcja automatycznie wyłączy się. Następnie można ponownie zacząć wyciskać sok naciskając przycisk SOFT/HARD.
4. W chwili, kiedy już nie wycieka żaden sok, wyłączyć urządzenie. Zaczekać na zatrzymanie ślimaka a następnie zamknąć wylot soku. Następnie odebrać naczynie na sok.

## CZYSZCZENIE I KONSERWACJA

Przed przystąpieniem do czyszczenia urządzenia należy zawsze odłączyć kabel od gniazda elektrycznego! Do czyszczenia powierzchni urządzenia należy używać tylko wilgotnej ściereczki; nie wolno używać jakichkolwiek środków czyszczących czy też twardych przedmiotów, które mogłyby uszkodzić powierzchnię urządzenia! Zdejmowane części umyć w ciepłej wodzie. Naciśnij pokrętło blokujące i zdejmij cały korpus wyciskarki. Następnie wyjmij tacę na owoce i inflator. Następnie zdejmij przednią pokrywę, ślimak i tylną pokrywę. Dokładnie umyć każdą część osobno.

**Korpusu urządzenia nigdy nie wolno czyścić pod bieżącą wodą, płukać ani zanurzać go w wodzie!**

## ROZWIĄZYWANIE PROBLEMÓW

Problem	Przyczyna	Rozwiązanie
Silnik nie działa.	Nieprawidłowo lub za mało wsunięta wtyczka do gniazda elektrycznego.	Sprawdź podłączenie wtyczki.
	Brak zasilania gniazda.	Sprawdź obecność napięcia, np. przy pomocy innego urządzenia.
	Silnik pracował zbyt długo.	Pozostawić urządzenie wyłączone.
Silnik przestał działać.	Uszkodzony przewód zasilający.	Należy przekazać go do autoryzowanego centrum serwisowego w celu przebadania i naprawy.
	Włożono zbyt twardy owoc.	Usunąć ten owoc

## SERWIS

Bardziej kompleksową konserwację lub naprawy wymagające ingerencji w wewnętrzne elementy produktu powinien wykonywać wykwalifikowany specjalista lub serwis.

## OCHRONA ŚRODOWISKA

- Preferujemy recykling materiałów opakowaniowych oraz starych urządzeń elektrycznych.
- Karton od urządzenia można oddać w punkcie zbiórki odpadów sortowanych.
- Plastikowe worki z polietylenu (PE) należy oddać w punkcie zbiórki materiałów do recyklingu.

### Recykling urządzenia po zakończeniu użytkowania:



Urządzenie jest oznakowane zgodnie z dyrektywą europejską 2012/19/UE w sprawie zużytego sprzętu elektrycznego i elektronicznego (WEEE). Symbol na produkcie lub jego opakowaniu oznacza, że takiego produktu nie wolno traktować jako odpadu komunalnego. Należy przekazać go do punktu zbiórki i recyklingu urządzeń elektrycznych i elektronicznych. Zapewnienie prawidłowej utylizacji produktu zapobiega negatywnemu oddziaływaniu na środowisko i zdrowie ludzi, jakie mogłoby wynikać z niewłaściwej utylizacji produktu. Utylizację należy wykonać zgodnie z przepisami dotyczącymi postępowania z odpadami. W celu uzyskania szczegółowych informacji na temat recyklingu produktu należy zwrócić się do lokalnego urzędu, firmy zajmującej się utylizacją odpadów z gospodarstw domowych lub sklepu, w którym zakupiono produkt.



Produkt spełnia wszystkie stosowne wymagania podstawowe, nakładane na niego przez dyrektywy UE.

Tekst, wygląd i specyfikacja techniczna mogą ulec zmianie bez uprzedniego powiadomienia, do czego zastrzegamy sobie prawo.

## Köszönetnyilvánítás

Köszönjük, hogy megvásárolta ezt a Concept márkájú készüléket, és kívánjuk, hogy használata során végig elégedett legyen termékünkkel.

Az első használat előtt figyelmesen tanulmányozza át az egész használati útmutatót, és őrizze meg. Gondoskodjon róla, hogy a terméket kezelő valamennyi személy megismerje az útmutató tartalmát.

Műszaki adatok	
Feszültség	220-240 V ~ 50/60 Hz
Teljesítményfelvétel	150 W
Zajszint	≤65 dB
Folyamatos üzemi idő (KB)	max. 10 perc

## FONTOS BIZTONSÁGI FIGYELMEZTETÉSEK

- Ne használja a terméket az ebben az útmutatóban leírtaktól eltérően.
- Az első használat előtt távolítsa el a készülékről minden csomagoló- és marketinganyagot.
- Ellenőrizze, hogy a csatlakoztatott feszültség megfelel-e a termék típuscímkéjén megadott értékeknek. Csak földelt aljzatot használjon.
- Ne hagyja a készüléket felügyelet nélkül, ha be van kapcsolva, vagy csatlakoztatva van az elektromos hálózathoz.
- Mielőtt a készüléket bedugja vagy kihúzza a konnektorból, győződjön meg róla, hogy ki van kapcsolva.
- A készüléket soha ne a kábelnél fogva húzza ki az aljzataból, hanem fogja meg a csatlakozót, és úgy húzza ki.
- Ne engedje, hogy gyermekek vagy cselekvőképtelen személyek hozzáférjenek a készülékhez.
- Csökkent mozgásképességgel, csökkent érzékszervi képességekkel vagy nem megfelelő szellemi alkalmassággal bíró, valamint a használati útmutatót nem ismerő személyek csak felelős, az útmutatót ismerő személy felügyelete alatt használhatják a készüléket. Legyen különösen óvatos, ha a készüléket gyermekek közelében használja.
- Ne engedje, hogy a készüléket játéokra használják.
- **Tisztítás előtt és használat után kapcsolja ki a készüléket, húzza ki az aljzataból, és várja meg, míg kihűl.**
- Ne hagyja a vezeték szabadon lógni a konyhaasztal szélén. Ügyeljen rá, hogy ne érintkezzen forró felülettel. Ne hagyja, hogy a készülék a kábelén lógjon.

- Ne használja a készüléket megfelelően felszerelt gyümölcshústartály nélkül.
- A készüléknek éles alkatrészei vannak. A tisztításnál fokozott óvatossággal járjon el.
- Az élelmiszerek átnyomására a bemeneti nyíláson **mindig használja a lenyomót**. Soha ne nyomja az élelmiszereket az ujjával, villával, kanállal, késsel vagy más eszközzel.
- A készülék tisztításához ne használjon durva és kémiaailag agresszív anyagokat.
- Ne használja a készüléket, ha nem működik megfelelően, ha leesett, megsérült vagy folyadékba került. Átvizsgálás és javítás céljából vigye szakszervizbe.
- Ne használja a készüléket sérült kábellel vagy csatlakozóval, haladéktalanul javíttassa ki a hibát szakszervizben.
- A készüléket ne használja a szabadban.
- A készülék csak háztartási használatra alkalmas, kereskedelmi használatra nem való.
- **Se a tápkábelt, se a csatlakozót, se a készüléket ne merítse vízbe vagy más folyadékba.**
- Ne használjon más tartozékot, mint amit a gyártó javasol.
- A készüléket stabil, egyenes felületre helyezze.
- Ne javítsa maga a készüléket. Forduljon szakszervizhez.
- Ezt a készüléket csak 8 évnél idősebb gyerekek használhatják, és olyan csökkent fizikai vagy mentális képességű személyek, akik felügyelet alatt vannak, vagy ismertették velük a készülék biztonságos használati módját és tisztában vannak az esetleges veszélyekkel. A felhasználói karbantartást és tisztítást gyerekek nem végezhetik, ha nem idősebbek 8 évnél, és nincsenek felügyelet alatt. A 8 évnél fiatalabb gyerekeket tartsa távol a készüléktől és a vezetékektől. A gyerekeknek tilos a készülékkel játszani.

**Ha nem tartja be a gyártó utasításait, az esetleges javításra nem vonatkozik a jótállás.**

## A TERMÉK LEÍRÁSA

- 1 Tápkábel
- 2 Kijelző
- 3 A készülék teste
- 4 Zárógomb
- 5 Folyadéktartály
- 6 Tartály a pép számára
- 7 Hátsó borítás
- 8 Csiga
- 9 Lenyomó eszköz
- 10 Gyümölcsös tálca
- 11 A gyümölcsprés teste
- 12 Elülső borítás
- 13 Dzsúsz kiengedése

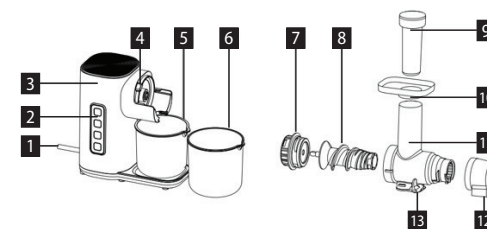

## Vezérlőpanel:

- REV- fordított funkció - akkor használja, ha a pép nem sima vagy elakad.
- OFF- kikapcsoló gomb.
- Soft- alacsonyabb fordulatszám 65 fordulat/perc  $\pm$  20% ( lágy gyümölcsök - narancs, szőlő, görögdinnye vagy kis paradicsom - levének préseléséhez).
- Hard- magasabb fordulatszám 80 rpm  $\pm$  20% ( keményebb gyümölcsök és zöldségek - sárgarépa, zeller, alma stb. - levének préseléséhez).

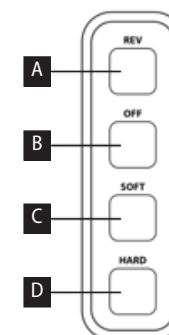

## HASZNÁLATI ÚTMUTATÓ

### FIGYELMEZTETÉS

Mielőtt üzembe helyezi az új készüléket, higiéniai okokból a külsejét törölje át egy nedves ronggyal, és minden levehető részét mossa el meleg vízben.

A készüléknek éles alkatrészei vannak. A tisztításnál fokozott óvatossággal járjon el.

A készülék és a tartozékai nem alkalmasak mikrohullámú sütőben történő használatra.

### Ötletek lékésítéshez

- Csak a legfrissebb zöldséget és gyümölcsöt vásárolja.
- A zöldségek és gyümölcsök értékes vitaminokat és ásványi anyagokat tartalmaznak, amelyek az oxigénnel és fényel történő érintkezés során elvesztik hatásukat. A lét közvetlenül préselés után igya. Ha a lét néhány órán át tárolni kényszerül, porcelán- vagy üvegedényben tegye a hűtőbe. Citromlé hozzáadásával növelheti tartósságát.
- A gyümölcshúst felhasználhatja más ételek (dzsem, kompót) készítésére.
- Ha a gyümölcsnek nagy a víztartalma (pl. görögdinnye), lassan tegye be, hogy minél több lét ki tudjon préselni belőle.
- Ha nagyon érett gyümölcsöt présel, előfordulhat, hogy kevés lesz a lé. Ebben az esetben a gyümölcsöt nagyon lassan dolgozza fel, hogy a lé könnyebben el tudjon folyni, és a készülék ne duguljon el.
- Nem rendkívüli jelenség, hogy az alma és banán feldolgozása során nem tiszta lé préselődik ki.

### Préselés

Megjegyzés: A készüléket csak akkor lehet becsukni, ha minden alkatrész megfelelően el van helyezve.

1. Helyezze a készüléket stabil felületre.
2. Helyezze be a csigát a gyümölcscentrifuga testébe, és zárja le a hátulsó borítást, lásd az 1a. ábrát.
3. Szerelje fel az elülső borítást és a gyümölcstálcát, lásd az 1b. ábrát.
4. Illeszze a gyümölcscentrifuga testét a készülék testére (lásd 1c), a helyes illesztés után egy "kattanást" kell hallania (lásd 1d).
5. Helyezze el a folyadékgyűjtőt (kisebb) és a péptartályt (nagyobb) lásd 1c.
6. A bemeneti nyílásba lassan tolja be a megmosott élelmiszerdarabokat.

Az almát vagy körtét egyben vagy nagyobb darabokra vágva is beteheti. Nem kell meghámozni és kimagozni. A citrusféléket válassza szét gerezdekre, a szőlőt előbb szedegesse le, és egyesével tegye be a szemeket. Ribizli préselése esetén a fűrtöket beteheti egészben.

Banánból, avokádóból, szederből, fűgéből, padlizsánból, eperből stb. nehéz levet kinyerni.

**Figyelmeztetés:** Az élelmiszerek átnyomására a bemeneti nyíláson mindig használjon lenyomót. Soha ne nyomja az élelmiszereket az ujjával, villával, kanállal, késsel vagy más eszközzel.

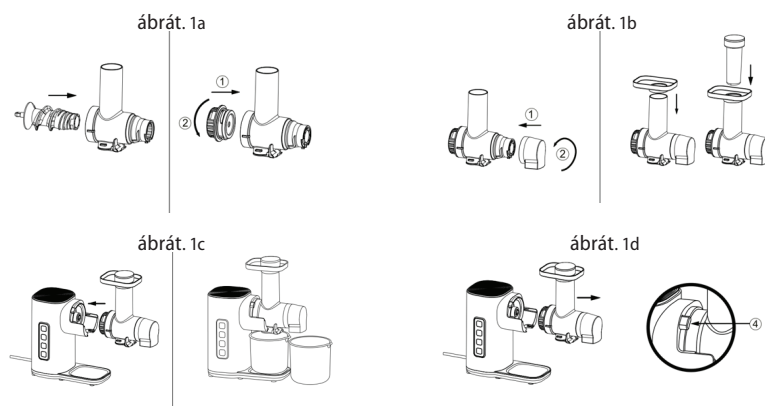

### FIGYELEM!

Ha a préselés során a készülék jelentősen hangosabbá válik vagy erősebben rázkódik, azonnal tisztítsa meg a készüléket!

7. Használat után kapcsolja ki a készüléket, húzza ki az elektromos hálózathoz, távolítsa el a maradék gyümölcshúst, és az egyes alkatrészeket tisztítsa meg (ld. Tisztítás és karbantartás rész).

**Figyelmeztetés:** A kész lé azonnali fogyasztásra való, mert a levegőn nagyon hamar oxidálódik, ami árthat az ízének, módosíthatja a színét és mindenekelőtt csökkenti tápértékét. Az almából vagy körtéből készült lé hamar megbarnul, néhány csepp citrom hozzáadásával ez a folyamat lassítható.

**A csigától származó csikorgó hangot úgy szüntetheti meg, ha néhány csepp olajat tesz a csiga csúcsára.**

**A légyűjtő edény nem alkalmas a lé vagy egyéb élelmiszer tárolására!**

### Hogy használjuk:

1. Nyomja meg a HARD vagy SOFT gombot a készülék indításához. A készüléket legfeljebb 10 percig szabad működtetni.
2. Nyomja meg az OFF gombot a készülék kikapcsolásához.
3. Nyomja meg a REV gombot, ha a pép elakad vagy nem sima. 10 másodperc elteltével a funkció automatikusan kikapcsol. Ezután a SOFT/HARD gomb megnyomásával újra hozzákezdhet a gyümölcslé készítéséhez.
4. Amikor már nem folyik ki folyadék, kapcsolja ki a készüléket. Várja meg, amíg a csiga elfordul, majd zárja el a lé kifolyónyílását. Ezután vegye ki a gyümölcslé tartályt.
5. Nyomja meg a zárógombot, és vegye ki a teljes gyümölcscentrifuga testet. Ezután távolítsa el a gyümölcstálcát és a lenyomó eszközt. Ezután távolítsa el az elülső fedelet, a csigát és a hátulsó fedelet. Minden egyes részt gondosan mosson meg.

## TISZTÍTÁS ÉS KARBANTARTÁS

A készülék tisztítása előtt húzza ki a tápkábelt az elektromos hálózathoz!

A készülék felszínének tisztításához csak nedves rongyot használjon, ne használjon semmilyen tisztítószert vagy kemény tárgyakat, mert megsérülhet a készülék felülete!

A levehető alkatrészeket mossa el meleg vízben. Nyomja meg a reteszelőgombot, és vegye ki a teljes gyümölcscentrifugáló testet. Ezután távolítsa el a gyümölcstálcát és a felfűvót. Ezután vegye le az elülső fedelet, a csigát és a hátsó fedelet. Minden egyes alkatrészt külön-külön gondosan mosson el.

**Soha ne tisztítsa a készülék házát folyó víz alatt, ne öblítse le, és ne merítse vízbe!**

## HIBAELHÁRÍTÁS

Hiba	Ok	Megoldás
A motor nem működik.	Rosszul vagy nem eléggé van bedugva a csatlakozó a konnektorba.	Ellenőrizze a csatlakozó csatlakozását.
	A konnektor nem kap tápellátást.	Ellenőrizze, van-e feszültség, pl. egy másik készülékkel.
	A motor túl sokáig járt.	Hagyja a készüléket kikapcsolva.
	Sérült hálózati kábel.	Átvizsgálás és javítás céljából vigye szakszervizbe.
A motor leállt.	Túl kemény gyümölcsöt helyeznek be.	Távolítsa el ezt a gyümölcsöt.



## SZERVIZ

Nagyobb mértékű, vagy a termék belső részeire is vonatkozó karbantartást vagy javítást szakembernek vagy szakszerviznek kell elvégeznie.

## A KÖRNYEZET VÉDELME

- Lehetőleg gondoskodjon a csomagolóanyagok és a régi készülék újrahasznosításáról.
- A készülék dobozát a szelektív gyűjtőbe dobhatja.
- A polietilén (PE) műanyagzacskókat adja le újrahasznosítható anyagokat gyűjtő helyen.

### A készülék újrahasznosítása élettartama végén:



Ez a készülék az európai Elektromos hulladékról és elektromos berendezésekről (WEEE) szóló 2012/19/EU irányelvnek megfelelően van megjelölve. A terméken vagy a csomagolásán található szimbólum jelzi, hogy a termék nem tartozik a vegyes háztartási hulladék közé. El kell vinni olyan helyre, ahol az elektromos és elektronikus hulladékot gyűjtik újrahasznosítás céljából. A termék megfelelő módon történő megsemmisítésének biztosításával megakadályozza a környezetet és az emberi egészséget veszélyeztető negatív hatásokat, amelyeket a nem megfelelő hulladék-megsemmisítés okozhatna. A megsemmisítést a hulladékgazdálkodási előírásoknak megfelelően kell végrehajtani. A termék újrahasznosítására vonatkozó részletesebb információkért forduljon az illetékes helyi hivatalhoz, a háztartási hulladék megsemmisítésével foglalkozó szolgáltatóhoz, vagy az üzlethez, ahol a terméket vásárolta.



Ez a termék teljesíti minden rá vonatkozó EU-irányelv alapkövetelményeit.

A szövegben, a kivitelben és a műszaki jellemzőkben előzetes figyelmeztetés nélkül sor kerülhet változtatásokra, minden módosításra vonatkozó jog fenntartva.

## Pateicība

Pateicamies par šīs "Concept" ierīces iegādi. Ceram, ka būsiet apmierināti ar šo izstrādājumu visu tā kalpošanas laiku.

Pirms lietošanas rūpīgi izlasiet šo lietošanas instrukciju un uzglabājiet to drošā vietā, lai nepieciešamības gadījumā varētu pārlasīt. Nodrošiniet, lai arī citi cilvēki, kuri izmantos šo ierīci, pirms šīs ierīces lietošanas būtu iepazinušies ar norādījumiem.

Tehniskie dati	
Spriegums	220–240 V ~ 50/60 Hz
Jauda	150 W
Trokšņa līmenis	≤65 dB
Nepārtrauktas darbības laiks (KB)	maks. 10 min.

## SVARĪGI DROŠĪBAS NORĀDĪJUMI

- Lietojiet šo ierīci tikai tā, kā izklāstīts šajā lietošanas instrukcijā.
- Pirms ierīces pirmās izmantošanas noņemiet visu iepakojumu un reklāmas materiālus.
- Pārliedzieties, ka elektrotīkla spriegums atbilst tam spriegumam, kas ir minēts uz tehnisko pamatdatu plāksnītes. Izmantojiet tikai iezemētas sienas kontaktligzdas.
- Neatstājiet ierīci bez uzraudzības, kad tā ir ieslēgta vai pat tikai pievienota kontaktligzdai.
- Pirms ierīces pievienošanas kontaktligzdai vai atvienošanas no tās pārliedzieties, ka slēdzis ir izslēgts.
- Atvienojot ierīci no elektrotīkla, nekad neraujiet strāvas vadu. Satveriet kontaktdakšu un atvienojiet to, viegli pavelkot.
- Neļaujiet ar ierīci darboties bērniem vai personām bez attiecīgām iemaņām. Izmantojiet to bērniem nepieejamā vietā.
- Personām ar ierobežotām kustību spējām, ierobežotu maņu uztveri, nepietiekamām gara spējām vai cilvēkiem, kas nepārzina pareizu tās izmantošanu, šī ierīce jāizmanto tikai atbildīgas, zinošas personas uzraudzībā. Ja ierīces izmantošanas laikā tuvumā ir bērni, ievērojiet papildu piesardzību.
- Neļaujiet izmantot ierīci kā rotaļlietu.
- **Pirms tīrīšanas un turpmākas izmantošanas izslēdziet ierīci, atvienojiet strāvas vadu no kontaktligzdas un ļaujiet ierīcei atdzist.**

- Neļaujiet strāvas vadam brīvi karāties pāri darba galda malai. Nodrošiniet, lai strāvas vads nepieskartos karstām virsmām. Nepieļaujiet ierīces karāšanos strāvas vadā.
- Neizmantojiet ierīci bez pareizi uzlikta biežumu trauka.
- Ierīcē ir asas detaļas. Tīrot ierīci, ievērojiet maksimālu piesardzību.
- Lai iebīdītu produktus pa ierīces atveri, **vienmēr izmantojiet iebīdišanas piestīņu**. Nekad neiespiediet produktus ar pirkstiem, dakšīņu, karoti vai citu priekšmetu.
- Ierīces tīrīšanai neizmantojiet abrazīvas vai ķīmiski agresīvas vielas.
- Nelietojiet ierīci, ja tā nedarbojas pareizi vai ja tā ir nomesta, bojāta vai ievietota šķidrumā. Nogādājiet ierīci pārbaudīšanai un labošanai pilnvarotā servisa apkalpes centrā.
- Neizmantojiet ierīci ar bojātu strāvas vadu vai kontaktdakšu. Lai veiktu bojātu detaļu labošanu vai maiņu, nekavējoties sazinieties ar pilnvaroto servisa apkalpes centru.
- Šī ierīce nav paredzēta lietošanai ārpus telpām.
- Ierīce ir paredzēta tikai mājāsaimniecības vajadzībām. Tā nav paredzēta ekspluatācijai komercnolūkos.
- **Nepieļaujiet strāvas vada, kontaktdakšas vai ierīces nokļūšanu ūdenī vai citā šķidrumā.**
- Izmantojiet tikai ražotāja ieteiktos piederumus.
- Novietojiet ierīci uz stabilas un līdzenas virsmas.
- Ir aizliegts labot ierīci patstāvīgi. Sazinieties ar pilnvaroto servisa centru.
- Bērni vecumā no 8 gadiem un vecāki, kā arī personas ar fiziskiem, maņu vai garīgiem traucējumiem vai ar nepietiekamu pieredzi un zināšanām drīkst izmantot šo ierīci, ja viņi atrodas citu cilvēku uzraudzībā vai arī ir instruēti par ierīces izmantošanu drošā veidā, kā arī izprot iespējamo bīstamību. Lietotāja veikto ierīces tīrīšanu un apkopi nedrīkst veikt bērni, kas jaunāki par 8 gadiem un neatrodas pieaugušo uzraudzībā. Bērni, kas ir jaunāki par 8 gadiem, nedrīkst atrasties ierīces un tās vada tuvumā. Neļaujiet bērniem rotaļāties ar šo ierīci.

**Ražotāja norādījumu neievērošanas dēļ var tikt atteikts garantijas remonts.**

### IERĪCES APRAKSTS

- 1 Elektropadeves kabelis
- 2 Displejs
- 3 Ierīces korpuss
- 4 Noslēgšanas poga
- 5 Tvertne šķidrumam
- 6 Tvertne mikstumam
- 7 Aizmugurējais pārsegs
- 8 Gliemezis
- 9 Stampa
- 10 Augļu paplāte
- 11 Sulu spiedes korpuss
- 12 Priekšējais pārsegs
- 13 Sulas izplūšanas snipsis

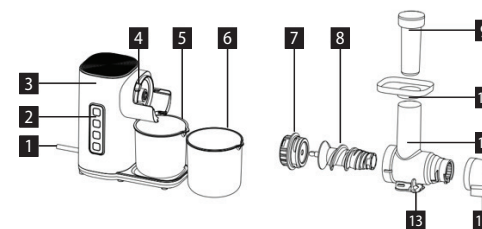

### Vadības panelis:

- A. REV – pretēja virziena darbības funkcija – izmantojiet, ja mikstums nav līdzens vai arī aizķeras.
- B. OFF – izslēgšanas taustiņš.
- C. Soft – zemāks ātrums 65 apgr./min. ± 20 % (sulas spiešana no mīksti augļiem – apelsīniem, vīnogām, arbūziem vai maziem tomātiem).
- D. Hard – lielāks ātrums 80 apgr./min. ± 20 % (sulas spiešanai no cietākiem augļiem un dārzeņiem – burkāniem, selerijām, āboliem utt.).

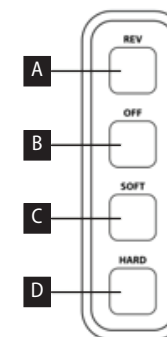



## LIETOŠANAS INSTRUKCIJA

### BRĪDINĀJUMS

Pirms jaunas ierīces izmantošanas notīriet ierīces virsmu no ārpuses un higiēnas nolūkos nomazgājiet noņemamos piederumus siltā ūdenī.

Ierīcē ir asas detaļas. Tirot ierīci, ievērojiet maksimālu piesardzību.

Ierīce un tās piederumi nav piemēroti izmantošanai mikroviļņu krāsnī.

### Sulas pagatavošanas padomi

- Iegādājieties tikai visvsaigākos augļus un dārzeņus.
- Augļos un dārzeņos ir daudz vitamīnu un minerālvielu, kas viegli zūd saskarē ar skābekli un gaismu. Dzeriet sulu uzreiz pēc tās izspiešanas. Ja ir nepieciešams uzglabāt sulu pāris stundas, ielejiet sulu porcelāna vai stikla traukā un ievietojiet to ledusskapī. Pievienojot citrona sulu, uzlabosiet sulas konservēšanas spējas.
- Biezumus var izmantot citu ēdienu pagatavošanai (piemēram, ievārijumam, kompotam).
- Ja augļi ir ļoti ūdenaini (arbūzi u. tml.), ievietojiet tos ierīcē lēnām, lai izspiestu pēc iespējas vairāk sulas.
- Spiežot sulu no augļiem, kas ir ļoti nogatavojušies, var gadīties, ka sulas būs ļoti maz. Šādā gadījumā ir nepieciešams apstrādāt augļus ļoti lēni, lai sula varētu noplūst vieglāk un netiktu aizsprostota ierīce.
- Ir normāli, ka banānu un ābolu apstrādes laikā netiek iegūta tīra sula.

### Sulas spiešana

**Piezīme:** Ierīci var ieslēgt tikai tad, ja visas ierīces detaļas ir pareizi uzstādītas.

1. Novietojiet ierīci uz stabilas virsmas.
2. Ielieciet gliemezi sulas spiedes korpusā un aizveriet ar aizmugurējo pārsegu, skat. 1a attēlu.
3. Uzlieciet priekšējo pārsegu un augļu paplāti, skat. 1b att.
4. Uzlieciet sulas spiedes korpusu uz ierīces korpusa, skat. 1c att., pēc pareizas uzlikšanas būtu jāatskan klikšķim, skat. 1d att.
5. Novietojiet šķidruma tvertni (mazāko) un mīkstumta tvertni (lielāko), skat. 1c att.
6. Ievietošanas atverē lēnām lieciet nomazgātus augļus vai dārzeņu gabaliņus.

Ābolus un bumbierus var ievietot veselā veidā vai sagrieztus lielākos gabalos. Tie nav jāmizo, un nav nepieciešams izņemt sirdes. Citrusaugļus nomizojiet, vīnogas vispirms noraujiet no kātiņa un lieciet iekšā pa vienai. Apstrādājot upenes un jānogas, var likt iekšā veselus ķekarus.

Ir diezgan sarežģīti iegūt sulu no banāniem, avokado, kazenēm, baklažāniem, zemenēm u. tml.

**Bridinājums:** Lai iebīdītu produktus pa ierīces atveri, vienmēr izmantojiet iebīdīšanas piestiņu. Nekad neiespiediet produktus ar pirkstiem, dakšīņu, karoti vai citu priekšmetu.

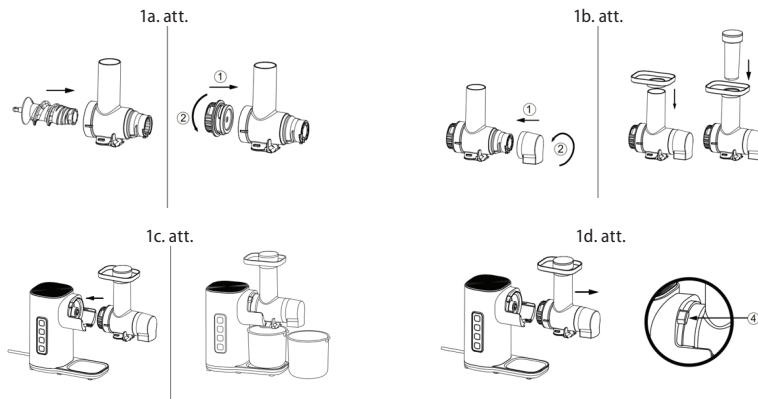

### UZMANĪBU!

Ja sulas spiešanas laikā izteikti paaugstinās ierīces radītais troksnis vai ir jūtamas stiprākas vibrācijas, nekavējoties iztīriet ierīci!

7. Pēc lietošanas ierīci izslēdziet, atvienojiet to no elektrotīkla kontaktligzdas, iztīriet biežumu atliekas un atsevišķas sulu spiedes daļas (skat. nodaļu "Tīrīšana un apkope").

**Bridinājums:** izspiestā sula ir jāizdzer uzreiz, jo tā ļoti ātri oksidējas, kas var izraisīt garšas pasliktināšanos, krāsas izmaiņas un būtiski samazināt uzturvērtību. Ābolu vai bumbieru sula ļoti ātri kļūst brūna. Pievienojot pāris pilienus citronu sulas, šis process palēninās.

**Čikstošās skaņas, kas var rasties, ievietojot vītņi vākā, var novērst, pievienojot pilienu eļļas uz vītņus gala.**

**Sulas trauks nav paredzēts sulas vai citu pārtikas produktu uzglabāšanai**

### Kā lietot:

1. Nospiediet taustiņu HARD vai SOFT, lai ierīce sāktu darboties. Ierīci atļauts darbināt maksimāli 10 minūtes ilgi.
2. Nospiežot taustiņu OFF, ierīci izslēgsiet.
3. Nospiediet taustiņu REV, ja mīkstums aizķeras vai nav gluds. Pēc 10 sekundēm šī funkcija automātiski izslēgsies. Pēc tam atkal varat uzsākt spiest sulu, nospiežot taustiņu SOFT/HARD.
4. Brīdī, kad vairs neplūst šķidrums, izslēdziet ierīci. Pagaidiet, līdz gliemezis pabeidz griezties, un tad aizveriet sulas plūšanas snipi. Pēc tam izņemiet sulas tvertni.

## TĪRĪŠANA UN APKOPE

Pirms ierīces tīrīšanas vienmēr atvienojiet strāvas vadu no kontaktligzdas!

Ierīces virsmu drīkst tīrīt tikai ar mitru drāniņu. Neizmantojiet mazgāšanas līdzekļus vai cietus priekšmetus, jo tie var bojāt ierīces virsmu!

Nospiediet bloķēšanas pogu un noņemiet visu sulas spiedeī paredzēto korpusu. Pēc tam noņemiet augļu paplāti un uzpildītāju. Pēc tam noņemiet priekšējo vāciņu, šneku un aizmugurējo vāciņu. Rūpīgi nomazgājiet katru daļu atsevišķi.

**Nekad netīriet ierīces korpusu tekošā ūdenī, neskalojiet to un nemērciet ūdenī!**

## TRAUCĒJUMU NOVĒRŠANA

Problēma	Iemesls	Risinājums
Motors nedarbojas.	Kontaktakša ir nepareizi vai nepietiekami pievienota strāvas tīklam.	Pārbaudiet kontaktakšas un elektrotīkla savienojumu.
	Kontaktligzda nedarbojas.	Pārbaudiet spriegumu, piemēram, pieslēdzot citu ierīci.
	Dzinējs darbojas pārāk ilgi.	Atstājiet ierīci izslēgtu..
	Ir bojāts strāvas vads.	Nogādājiet to pārbaudīšanai un labošanai pilnvarotā servisa apkalpes centrā.
Dzinējs ir pārstājis darboties.	Ievietoti pārāk cieti augļi.	Noņemiet šo augli.

## TEHNISKĀ APKALPE

Plašāka mēroga apkopes un remontdarbi, kuriem ir nepieciešama iekaukšanās ierīces iekšpusē, jāveic kvalificētam speciālistam vai servisa centram.

## VIDES AIZSARDZĪBA

- Nododiet iepakojuma materiālu un vecās ierīces otrreizējai pārstrādei.
- Ierīču kastes var nodot atkritumu šķirošanas punktos.
- Polietilēna (PE) maisiņus nododiet otrreizējai pārstrādei paredzēto materiālu savākšanas punktā.

### Ierīces otrreizējā pārstrāde tās kalpošanas laika beigās



Šī ierīce ir marķēta saskaņā ar Eiropas Parlamenta un Padomes Direktīvu 2012/19/ES par elektrisko un elektronisko iekārtu atkritumiem (EEIA). Simbols uz izstrādājuma vai tā iepakojuma norāda, ka šis izstrādājums nepieder sadzīves atkritumiem. Tas jānogādā elektrisko un elektronisko iekārtu otrreizējās pārstrādes savākšanas punktā. Nodrošinot šā izstrādājuma pareizu iznīcināšanu, tiks novērsta nelabvēlīga ietekme uz vidi un cilvēku veselību, ko var izraisīt nepareiza ierīces iznīcināšana. Iznīcināšana jāveic saskaņā ar noteikumiem par atkritumu apstrādi. Lai iegūtu papildu informāciju par šīs ierīces otrreizēju pārstrādi, lūdz, sazinieties ar vietējās pašvaldības sadzīves atkritumu iznīcināšanas dienestu vai veikalu, kurā iegādājāties izstrādājumu.



Šis izstrādājums atbilst visām piemērojamo ES direktīvu pamatprasībām.

Izmaiņas tekstā, konstrukcijā un tehniskajās specifikācijās var tikt veiktas bez iepriekšēja brīdinājuma, un mēs paturam tiesības veikt šīs izmaiņas.

## Acknowledgements

Thank you for purchasing a Concept product. We wish you much joy with your new appliance every day you use it. Please read the instruction manual carefully before initial use. To refer to this manual any time you need to, we recommend you to keep it in a safe place. And please pass it to any future owner of the appliance.

Technical specifications	
Voltage	220-240 V, 50/60 Hz
Input	150 W
Sound level	≤65 dB
Continuous operating time (KB)	max. 10 min.

## IMPORTANT SAFETY PRECAUTIONS

- Do not use the appliance in any other way than as described in this manual.
- Remove all the covering and marketing materials from the appliance before the first use.
- Make sure the mains voltage corresponds to the values on the rating plate of the appliance. Only use grounded sockets.
- Do not leave the appliance unattended when it is switched on or connected to the mains.
- Before connecting or disconnecting the appliance from the mains socket, make sure that the switch is in the off position.
- When disconnecting the appliance from the wall outlet, never pull the power cord, grasp the plug end and disconnect it by removing it from the receptacle.
- Do not allow children or unauthorized people to handle the appliance, use it out of their reach.
- Persons with reduced mobility, reduced sensory perception, mental disadvantage or persons not familiar with the operation must use the appliance only under the supervision of responsible person, who is familiar with the instructions. Pay extra attention if the appliance is used near children.
- Do not use the appliance as a toy.
- **Before cleaning and after use of the appliance, switch the appliance off, disconnect it from the mains and allow it to cool down.**
- Do not allow the power cord to hang freely over the edge of the worktop.

- Do not allow the power cord to touch hot surfaces. Do not allow the appliance to hang on the power cord.
- Do not use the appliance without properly fitted pulp container.
  - The appliance contains sharp parts. Exercise caution when cleaning.
  - Always use a supplied pusher **to push food through the inlet**. Never push food with your fingers, fork, spoon, knife or other object.
  - Do not use coarse and chemically aggressive substances to clean the appliance.
  - Do not use the appliance if it is not working properly, has been dropped, damaged or immersed in liquid. Have it checked and repaired by an authorized service centre.
  - Do not use the appliance with a damaged cord or plug and have it repaired immediately by an authorized service centre.
  - Do not use the appliance outdoors.
  - The appliance is only suitable for home use and is not intended for commercial use.
  - Do not immerse the power cord, plug or appliance in water or any other liquid.**
  - Do not use any accessories other than those recommended by the manufacturer.
  - Place the appliance on a stable, flat surface.
  - Do not repair the appliance yourself. Contact an authorized service centre.
  - This appliance can be used by children aged from 8 years and above and persons with reduced physical, sensory or mental capabilities or lack of experience and knowledge if they have been given supervision or instruction concerning the use of the appliance in a safe way and understand the hazards involved. Cleaning and maintenance performed by the user must not be carried out by children unless they are 8 years old and under supervision. Children aged under 8 years of age must be kept away from the appliance and its power cord. Do not let children play with the appliance.

**Damages from failure to follow the manufacturer's instructions are not covered by the warranty.**

## PRODUCT DESCRIPTION

- Supply cord
- Display
- Body of the device
- Locking button
- Container for liquids
- Container for pulp
- Back cover
- Auger
- Flat press
- Tray for fruits
- Body of the juicer
- Front cover
- Juice discharge

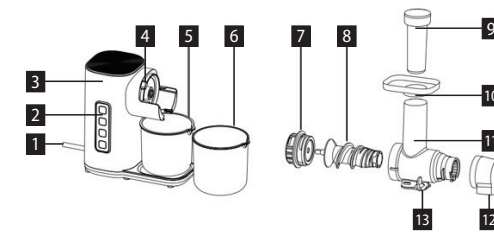

### Control panel:

- A.** REV- reverse function - use if the flesh is not smooth or jams.
- B.** OFF- off button.
- C.** Soft- lower speed 65 rpm  $\pm$  20% ( for juicing soft fruits - orange, grapes, watermelon or small tomatoes.
- D.** Hard- higher speed 80 rpm  $\pm$ 20% ( for juicing harder fruits and vegetables - carrots, celery, apples etc.).

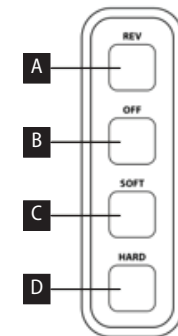

## OPERATING INSTRUCTIONS

### NOTICE

Before putting a new appliance into operation, you should wipe it thoroughly from the outside with a damp cloth and wash all removable parts in warm water for hygienic reasons.

The appliance contains sharp parts. Exercise caution when cleaning.

The appliance and its accessories are not suitable for use in a microwave oven.

### Tips for preparing juice

- Buy only the freshest fruits and vegetables.
- Fruits and vegetables contain valuable vitamins and minerals that degrade when in contact with oxygen and light. Drink the juice immediately after pressing. If it is necessary to store the juice for several hours, put it in the refrigerator in a porcelain or glass container. Adding lemon juice will improve its preservation ability.
- You can use the pulp to prepare other dishes (jams, compotes, etc.).
- If the fruit is very watery (watermelons, etc.), add it slowly to squeeze as much juice as possible.
- If you juice very ripe fruit, there may be little juice. In this case, it is essential that you process the fruit very slowly so that the juice can flow out more easily and the appliance does not clog.
- It is common that when processing apples and bananas, the juice squeezed is not completely pure.

### Juicing

**Note:** The appliance can only be switched on if all components of the appliance are correctly seated.

1. Place the appliance on a stable surface.
2. Insert the auger into the juicer body and close the back cover, see figure 1a.
3. Fit also the front cover and the fruit tray, see Fig.1b.
4. Fit the juicer body onto the body of the machine see 1c, after correctly fitting you should hear a "click" see 1d.
5. Place the liquid container (smaller) and the pulp container (larger) see 1c.
6. Slowly insert washed pieces of fruit and vegetables into the inlet.

You can insert whole apples and pears or cut into large pieces. You don't have to peel them or remove the core. Remove the peel from the citrus fruits, insert only individual balls of grapes. When juicing currants, you can insert whole bunches.

It is difficult to obtain juice from bananas, avocados, blackberries, figs, eggplants, strawberries, etc.

**Notice:** Always use a supplied pusher to push food through the inlet. Never push food with your fingers, fork, spoon, knife or other object.

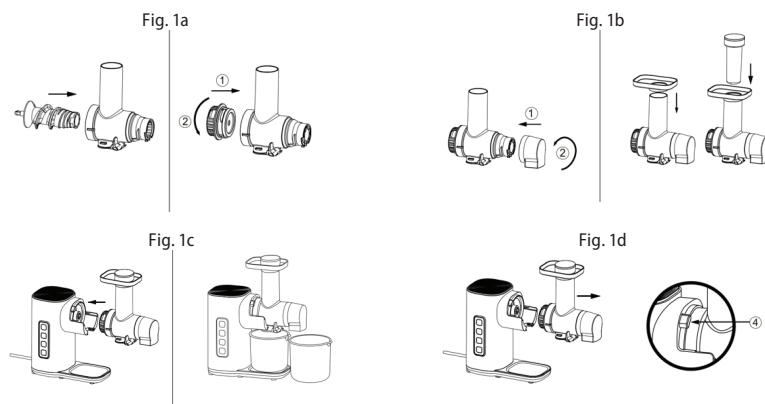

### CAUTION!

If there is a significant increase in noise during the juicing process or stronger vibrations occur, clean the appliance immediately!

7. After use, switch off the appliance, disconnect it from the electrical outlet, remove the remaining pulp and clean the individual components (see the Cleaning and maintenance section).

**Warning:** The finished juice is intended for immediate consumption because it oxidises very quickly in the air, which may deteriorate its taste, change colour and, above all, reduce its nutritional value. Apple or pear juice turns brown quickly, you can slow down the process by adding a few drops of lemon juice.

**To eliminate squeaking noises that may come from the auger placed in the cover, add a drop of oil to the tip of the auger.**

**The juice container is not designed to preserve juice or other foods!**

### How to use:

1. Press HARD or SOFT to make the device work. The device should be in operation for a maximum of 10 minutes.
2. Press OFF to turn appliance off.
3. Press REV if the flesh jams or is not smooth. The function switches off automatically after 10 seconds. You can then start juicing again by pressing the SOFT/HARD button.
4. When no more liquid is flowing out, switch off the device. Wait until the auger turns and then close the juice outlet. Then remove the juice container

## CLEANING AND MAINTENANCE

Before each cleaning of the appliance, unplug the power cord from the electrical outlet!

To clean the surface of the appliance, use only a damp cloth, no detergents or hard objects, as they can damage the surface of the appliance!

Wash removable parts in warm water. Press the locking knob and remove the entire juicing body. Then remove the fruit tray and the inflator. Then remove the front cover, the auger and the back cover. Wash each part separately carefully.

**Never clean the appliance body under running water, do not rinse it or immerse it in water!**

## TROUBLESHOOTING

Problem	Cause	Remedy
The motor is not working.	The plug inserted incorrectly or insufficiently in the wall outlet.	Check connection of the plug.
	The wall outlet is not energized.	Check the presence of voltage, e.g. with another appliance.
	Engine ran for too long a time.	Leave the appliance switched off.
	Damaged power cord.	Have it checked and repaired by an authorized service centre.
The engine has stopped working.	Too hard fruit is inserted.	Remove this fruit.

## SERVICE CENTRE

Extensive maintenance or repair, which requires access to internal parts of the product, has to be performed by a qualified specialist or the service centre.

## ENVIRONMENTAL CONCERNS

- Packaging materials and old appliances should be recycled.
- Packaging materials may be disposed of as sorted waste.
- Dispose the plastic bags made of polyethylene (PE) of as sorted waste.

### Recycling of the appliance at the end of its lifespan:



This appliance is labelled in accordance with European Directive 2012/19/EU concerning used electrical and electronic appliances (waste electrical and electronic equipment - WEEE). The symbol on the product or on its packaging indicates that this product may not be treated as household waste. Instead it should be taken to the appropriate collection point for the recycling of electrical and electronic equipment. By ensuring this product is disposed of correctly, you will help prevent potential negative consequences for the environment and human health, which could otherwise be caused by inappropriate waste handling of this product. The disposal of such material has to be done according to the recycling regulations. For more detailed information about recycling of this product, please contact your local council, your household waste disposal service or the shop where you purchased the appliance.



The product meets all the necessary requirements of the EU directives applicable to the specific product.

Changes in text, design, and technical specifications are subject to change without prior notice and we reserve the right to change them.

## Danksagung

Vielen Dank, dass Sie ein Produkt der Marke Concept angeschafft haben. Wir wünschen Ihnen, dass Sie mit unserem Produkt über seine gesamte Gebrauchsdauer zufrieden sind.

Lesen Sie sich vor dem ersten Gebrauch die ganze Bedienungsanleitung sorgfältig durch und bewahren Sie diese dann auf. Stellen Sie sicher, dass auch andere Personen, die dieses Produkt behandeln werden, sich mit dieser Gebrauchsanweisung vertraut machen.

Technische Parameter	
Spannung	220-240 V ~ 50/60 Hz
Leistungsbedarf	150 W
Lautstärke	≤65 dB
Kontinuierliche Betriebsdauer (KB)	max. 10 min.

## WICHTIGE SICHERHEITSHINWEISE

- Benutzen Sie das Gerät nicht anders, als es in dieser Anleitung beschrieben ist.
- Vor dem ersten Einsatz entfernen Sie alle Verpackungen und Marketingunterlagen vom Gerät.
- Überprüfen Sie, ob die Anschlussspannung den Werten auf dem Typenschild des Geräts entspricht. Benutzen Sie ausschließlich geerdete Steckdosen.
- Lassen Sie das Gerät nicht ohne Aufsicht, wenn es eingeschaltet, beziehungsweise in die Stromsteckdose angeschlossen ist.
- Überzeugen Sie sich vor dem Anschluss oder Trennen des Geräts von der Netzsteckdose, dass sich der Schalter in der Position Ausgeschaltet befindet.
- Zum Trennen des Gerätes von der Steckdose ziehen Sie nie am Zuleitungskabel, sondern greifen Sie den Stecker und trennen Sie diesen von der Steckdose durch das Ziehen.
- Gestatten Sie den Kindern und Unmündigen nicht, mit dem Gerät zu manipulieren, nutzen Sie es außerhalb ihrer Reichweite.
- Personen mit der erniedrigten Bewegungsfähigkeit, mit der erniedrigten Sinneswahrnehmung, mit der ungenügenden psychischen Fähigkeit oder Personen, die mit der Bedienung nicht anvertraut sind, müssen das Gerät nur unter der Aufsicht einer verantwortlichen anvertrauten Person nutzen. Verwenden Sie das Gerät nur mit großer Vorsicht in der Nähe von Kindern.

- Erlauben Sie nicht, dass das Gerät als Spielzeug verwendet wird.
- **Schalten Sie das Gerät vor der Reinigung und nach dem Gebrauch aus, trennen Sie es von der Steckdose und lassen Sie es abkühlen.**
- Lassen Sie das Zuleitungskabel nicht frei über die Kante der Arbeitsplatte hängen. Achten Sie darauf, dass es keine heißen Flächen berührt. Lassen Sie das Gerät nicht am Zuleitungskabel hängen.
- Benutzen Sie das Gerät nicht ohne richtig angesetztes Fruchtfleischbehälter.
- Das Gerät weist scharfe Teile auf. Die Reinigung bedarf erhöhter Vorsicht.
- Zum Passieren der Lebensmittel durch die Eingangsöffnung **nutzen Sie immer einen Stampfer**. Passieren Sie die Lebensmittel niemals mit den Fingern, mit der Gabel, dem Löffel, dem Messer oder einem anderen Gegenstand.
- Benutzen Sie keine groben und chemisch aggressiven Stoffe zur Reinigung des Geräts.
- Benutzen Sie das Gerät nicht, wenn es nicht richtig arbeitet, wenn es gefallen ist oder wenn es in eine Flüssigkeit eingetaucht wurde. Lassen Sie es von einer autorisierten Werkstatt überprüfen und reparieren.
- Nutzen Sie das Gerät mit dem beschädigten Zuleitungskabel oder Stecker nicht. Lassen Sie den Mangel von einer autorisierten Werkstatt unverzüglich beheben.
- Benutzen Sie das Gerät nicht draußen.
- Das Gerät ist nur für den Gebrauch im Haushalt geeignet, es ist nicht für kommerzielle Zwecke bestimmt.
- **Tauchen Sie das Zuleitungskabel, den Stecker oder das Gerät nicht in Wasser oder andere Flüssigkeit.**
- Nutzen Sie kein anderes Zubehör, als es vom Hersteller empfohlen wird.
- Legen Sie das Gerät jeweils auf eine stabile und ebene Oberfläche.
- Reparieren Sie das Gerät nicht selbst. Wenden Sie sich an eine autorisierte Werkstatt.
- Dieses Gerät können Kinder ab dem 8. Lebensjahr und Personen mit den erniedrigten physischen oder mentalen Fähigkeiten oder mit den ungenügenden Erfahrungen und Kenntnissen dann nutzen, wenn sie unter der Aufsicht stehen oder wenn sie über das Nutzen des Geräts auf eine sichere Weise belehrt wurden und wenn sie die eventuellen Gefahren verstehen. Die von dem Benutzer durchzuführende Reinigung und Wartung dürfen keine Kinder durchführen, wenn sie nicht älter als 8 Jahre und unter keiner Aufsicht sind. Kinder bis zum 8. Lebensjahr

müssen außerhalb der Reichweite des Geräts und dessen Zuleitung gehalten werden. Kinder dürfen mit dem Gerät nicht spielen.

**Bei der Nichteinhaltung der Anweisungen des Herstellers kann eine eventuelle Reparatur nicht als Garantiereparatur anerkannt werden.**

#### PRODUKTBESCHREIBUNG

- 1 Anschlusschnur
- 2 Display
- 3 Körper des Gerätes
- 4 Verschießbarer Knopf
- 5 Behälter für Flüssigkeiten
- 6 Behälter für Fruchtfleisch
- 7 Hinterer Deckel
- 8 Schnecke
- 9 Stampfer
- 10 Platte für Obst
- 11 Körper des Entsafters
- 12 Oberer Deckel
- 13 Auslass des Saftes

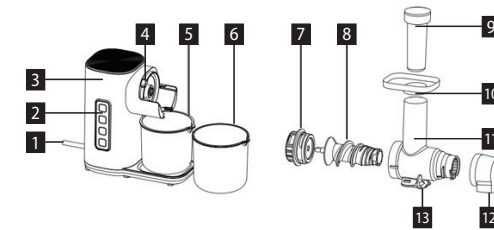

#### Die Kontrolltafel:

- A, REV- Rückfunktion – verwenden Sie, falls das Fruchtfleisch nicht glatt ist oder falls es da hängen bleibt.
- B, OFF – Taste für das Ausschalten.
- C, Soft – niedrigere Geschwindigkeit 65 Drehungen/Min.  $\pm 20\%$  (für das Entsaften weicher Früchte – Orangen, Trauben, Wassermelone oder kleine Tomaten).
- D, D. Hard – höhere Geschwindigkeit 80 Drehungen/Min.  $\pm 20\%$  (für das Entsaften harter Früchte und Gemüses – Möhre, Sellerie, Äpfel usw.).

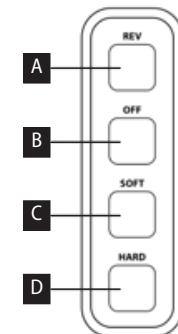



## BEDIENUNGSANLEITUNG

### HINWEIS

Bevor Sie das neue Gerät in Betrieb bringen, sollten Sie es aus den hygienischen Gründen mit einem feuchten Tuch außen abwischen und alle abnehmbaren Teile im warmen Wasser spülen. Das Gerät weist scharfe Teile auf. Die Reinigung bedarf erhöhter Vorsicht. Das Gerät und dessen Zubehör sind nicht mikrowellengeeignet.

### Tipps zur Saftzubereitung

- Kaufen Sie nur das frischeste Obst und Gemüse.
- Im Obst und Gemüse sind wertvolle Vitamine und Mineralstoffe enthalten, die beim Kontakt mit Sauerstoff und Licht entwertet werden. Trinken Sie den Saft unverzüglich nach dessen Auspressen. Wenn der Saft über mehrere Stunden zu lagern ist, bewahren Sie diesen im Kühlschrank, im Porzellan- oder Glasgeschirr. Durch Beimischen vom Zitronensaft wird die Konservierungsfähigkeit erhöht.
- Das Fruchtfleisch können Sie zur Zubereitung anderer Gerichte verwenden (Konfitüren, Kompotte, usw.).
- Besonders wasserhaltiges Obst (Wassermelone, usw.) ist langsam einzulegen, damit möglichst viel Saft herausgepresst wird.
- Beim Entsaften von sehr reifen Früchten kann es sein, dass es nur wenig Saft gibt. In solchem Fall ist es erforderlich, dass das Obst sehr langsam verarbeitet wird, damit der Saft einfacher abfließen kann und das Gerät nicht verstopft wird.
- Bei der Verarbeitung von Äpfeln und Bananen wird üblicherweise kein klarer Saft herausgepresst.

### Entsaften

**Anmerkung:** Das Gerät kann nur dann eingeschaltet werden, wenn alle Komponenten des Geräts richtig sitzen.

1. Stellen Sie das Gerät auf eine stabile Oberfläche.
2. Legen Sie die Schnecke in den Körper des Entsafters ein und verschließen Sie ihn mit dem oberen Deckel, siehe das Bild 1a.
3. Setzen Sie auch den vorderen Deckel sowie die Platte für das Obst ein, siehe das Bild 1b.
4. Setzen Sie den Körper des Entsafters auf den Körper des Gerätes ein, siehe 1c, nach dem richtigen Einsetzen sollten Sie „klik“ hören – siehe 1d.
5. Stellen Sie da den Behälter für die Flüssigkeit (den kleineren) sowie den Behälter für das Fruchtfleisch (den größeren), siehe 1c.
6. Legen Sie in die Eingangsöffnung abgewaschene Lebensmittelstücke ein. Äpfel und Birnen können ganz oder in größeren geschnittenen Stücken eingelegt werden. Sie müssen sie weder schälen noch die Kerne beseitigen. Zitrusfrüchte sind zu schälen, Weintrauben sind zuerst zu rupfen und nach einzelnen Weinbeeren einzulegen. Beim Entsaften der Johannisbeeren können Sie ganze Trauben einlegen. Es ist schwierig, den Saft aus Bananen, Avocado, Brombeeren, Feigen, Nachtschatten, Erdbeeren u. ä. zu gewinnen.

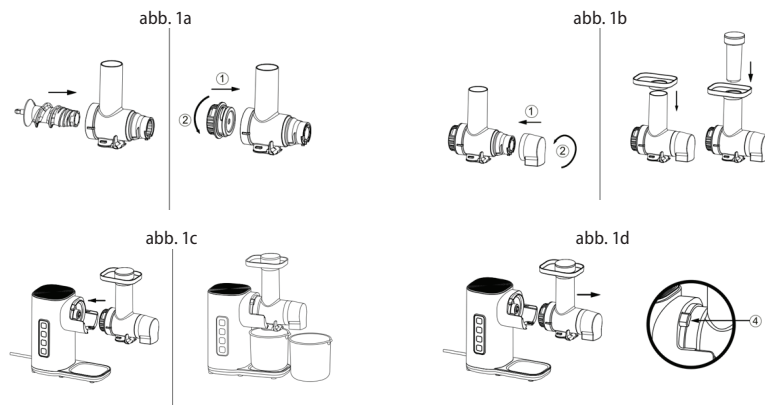

**Hinweis:** Zum Passieren der Lebensmittel durch die Eingangsöffnung nutzen Sie immer einen Stampfer. Passieren Sie die Lebensmittel niemals mit den Fingern, mit der Gabel, dem Löffel, dem Messer oder einem anderen Gegenstand.

### VORSICHT!

Wenn sich die Geräuschintensität des Geräts während des Entsaftens wesentlich erhöht, oder wenn es zu stärkeren Vibrationen kommt, ist das Gerät sofort zu reinigen!

7. Nach der Nutzung schalten Sie das Gerät aus, trennen Sie es von der Stromsteckdose, entfernen Sie das restliche Fruchtfleisch und reinigen Sie einzelne Teile (siehe Absatz Reinigung und Instandhaltung).

**Hinweis:** Der fertige Saft ist zum sofortigen Verzehr bestimmt, weil er in der Luft sehr schnell oxidiert, was seinen Geschmack verschlechtern, die Farbe verändern und vor allem seinen Nährwert herabsetzen kann. Der Saft aus Äpfeln oder Birnen wird schnell braun, durch die Zugabe von ein paar Tropfen Zitronensaft wird dieser Prozess verlangsamt.

**Knarrende Geräusche, die in der Lagerung der Schnecke im Deckel auftreten können, werden durch Tropfen eines Öltropfens auf die Schneckenspitze behoben.**

**Der Saftbehälter ist zum Aufbewahren des Saftes oder anderer Lebensmittel nicht bestimmt!**

### Wie man das Gerät benutzen soll:

1. Drücken Sie HARD oder SOFT, damit das Gerät anfängt zu laufen. Das Gerät sollte höchstens 10 Minuten laufen.
2. Mit dem Drücken der Taste OFF können Sie das Gerät ausschalten.
3. Drücken Sie die Taste REV, falls das Fruchtfleisch hängen bleibt oder nicht glatt ist. Diese Funktion wird nach 10 Minuten automatisch ausgeschaltet. Danach können Sie wieder anfangen zu entsaften, und zwar mit dem Drücken der Taste SOFT/HARD. In dem Moment, wenn kein Fruchtfleisch mehr ausfließt, schalten Sie das Gerät aus. Warten Sie ab, bis die Schnecke aufhört zu laufen und schließen Sie dann den Auslass des Saftes ab. Danach können Sie den Behälter für den Saft entnehmen.

## REINIGUNG UND WARTUNG

Vor jeder Reinigung des Geräts ist das Anschlusskabel von der Stromsteckdose zu trennen!

Zur Reinigung der Oberfläche des Geräts benutzen Sie nur ein feuchtes Tuch, keine Reinigungsmittel und keine harten Gegenstände, weil sie die Oberfläche des Geräts beschädigen können!

Abnehmbare Teile sind im Warmwasser abzuwaschen. Drücken Sie den Verriegelungsknopf und nehmen Sie den gesamten Entsaftungskörper ab. Entfernen Sie dann die Fruchtschale und den Inflatör. Entfernen Sie dann die vordere Abdeckung, die Schnecke und die hintere Abdeckung. Waschen Sie jedes Teil einzeln sorgfältig ab.

**Reinigen Sie den Körper des Geräts niemals unter dem fließenden Wasser, spülen Sie es nicht und tauchen Sie es ins Wasser nicht ein!**

## PROBLEMLÖSUNG

Problem	Ursache	Lösung
Der Motor arbeitet nicht.	Falsch oder wenig in die Steckdose gesteckter Stecker.	Überprüfen Sie den Steckeranschluss.
	Die Steckdose wird nicht eingespeist.	Überprüfen Sie das Vorhandensein der Spannung, z.B. mit einem anderen Gerät.
	Motor lief zu lange.	das Gerät ausgeschaltet lassen.
Der Motor hat aufgehört zu arbeiten.	Beschädigtes Netzkabel.	Lassen Sie es von einer autorisierten Werkstatt überprüfen und reparieren.
	Zu hartes Obst wird eingelegt.	diese Frucht entfernen



## SERVICE

Eine umfangreichere Wartung oder Reparatur, die einen Eingriff in die Innenteile des Geräts erfordert, ist durch einen qualifizierten Fachmann oder Werkstatt durchzuführen.

## UMWELTSCHUTZ

- Bevorzugen Sie das Recyceln von Verpackungen und Altgeräten.
- Der Gerätekarton kann als sortiertes Altmaterial entsorgt werden.
- Die Polyäthylen-Beutel (PE) geben Sie zum Recyceln des Sammelmaterials ab.

### Recycling des Gerätes am Ende seiner Lebensdauer:



Dieses Gerät ist im Einklang mit der Europäischen Richtlinie 2012/19/EU über Elektro- und Elektronik-Altgeräte (WEEE) gekennzeichnet. Das Symbol am Produkt oder an dessen Verpackung gibt an, dass dieses Produkt nicht in den Haushaltsabfall gehört. Es ist auf eine Sammelstelle zum Recyceln der elektrischen und elektronischen Anlagen zu bringen. Durch die Sicherstellung der korrekten Entsorgung dieses Produktes helfen Sie, negative Konsequenzen für die Umwelt und die Gesundheit der Menschen zu verhindern, die durch die unsachgemäße Entsorgung dieses Produktes verursacht würden. Die Entsorgung muss im Einklang mit den Vorschriften für die Abfallbehandlung durchgeführt werden. Ausführlichere Informationen zum Recycling dieses Produkts erhalten Sie bei der zuständigen örtlichen Behörde, dem Dienstleister für Entsorgung von Haushaltsabfall oder in dem Geschäft, wo Sie das Produkt gekauft haben.



Dieses Produkt erfüllt sämtliche Grundanforderungen der EU-Richtlinien, die sich darauf beziehen.

Die Änderungen im Text, im Design und in den technischen Spezifizierungen können ohne vorherigen Hinweis geändert werden, und wir behalten uns das Recht auf deren Änderungen vor.

## MERCI

Nous vous remercions d'avoir acheté le produit de la marque Concept et nous espérons qu'il vous apportera votre entière satisfaction pendant son utilisation.

Lire attentivement le manuel d'emploi avant la première utilisation et le conserver. Faire prendre connaissance du manuel d'emploi par les autres personnes pouvant manipuler le produit.

Caractéristiques techniques	
Tension	220–240 V ~ 50/60 Hz
Puissance	150 W
Niveau sonore	≤65 dB
Temps de fonctionnement continu (KB)	max. 10 min.

## PRÉCAUTIONS PARTICULIÈRES DE SÉCURITÉ

- Ne jamais utiliser l'appareil autrement que prévu dans le manuel d'emploi.
- Enlever tous les emballages et autres éléments de marketing avant la première utilisation.
- S'assurer que la tension de secteur correspond bien à celle marquée sur la plaque signalétique figurant sous l'appareil. Ne brancher l'appareil que sur une prise de courant avec mise à la terre.
- Ne jamais laisser l'appareil sans surveillance s'il est en marche, le cas échéant lorsqu'il est branché dans une prise secteur.
- Avant de brancher ou débrancher l'appareil de la prise de secteur, vérifier que l'interrupteur est en position Arrêt.
- Ne pas tirer sur le cordon d'alimentation pour le débrancher, mais saisir la fiche et la tirer délicatement.
- Ne pas permettre aux enfants ou aux personnes de capacités mentales réduites de manipuler l'appareil ou le mettre hors leur portée.
- Des personnes dont les capacités physiques, sensorielles ou mentales sont réduites, ou des personnes dénuées d'expérience ou de connaissance du mode d'emploi ne doivent manipuler l'appareil que sous la surveillance d'une personne responsable informée de l'utilisation de l'appareil. Redoubler de vigilance lorsque cet appareil est employé à proximité d'enfants.
- Ne pas permettre de laisser utiliser l'appareil comme un jouet.
- **Les opérations d'entretien et de nettoyage doivent toujours être faites sur l'appareil débranché et refroidi.**
- Le câble d'alimentation ne doit jamais pendre sur bord d'une table. Éviter qu'il entre en contact avec les surfaces chaudes. Ne pas suspendre

l'appareil par le cordon d'alimentation.

- N'utilisez pas l'appareil si le récipient pour pulpe n'est pas mis correctement en place.
- L'appareil comprend des pièces coupantes. Faire très attention lors du nettoyage.
- Pour faire passer les aliments par l'orifice d'alimentation **utiliser le poussoir**. Ne jamais pousser les aliments par l'orifice d'alimentation à l'aide des doigts, fourchettes, cuillère, couteau ou tout autre objet.
- Ne jamais nettoyer l'appareil à l'aide des agents abrasifs ou des produits chimiques agressifs.
- Ne pas utiliser l'appareil s'il ne fonctionne pas correctement, s'il est tombé par terre, s'il est endommagé ou plongé dans un liquide. Laisser le vérifier et réparer dans un centre d'entretien agréé.
- Ne jamais utiliser l'appareil si le cordon d'alimentation ou la prise est abîmé, laisser le réparer immédiatement dans un centre d'entretien agréé.
- Ne pas utiliser l'appareil à l'extérieur.
- L'appareil est exclusivement destiné à un usage domestique, il n'est pas prévu à des fins commerciales.
- **Ne jamais plonger le cordon d'alimentation, la fiche ou l'appareil dans de l'eau ou d'autres liquides.**
- Ne pas utiliser autres accessoires que ceux prévus par le fabricant.
- Utiliser l'appareil sur une surface plane et stable.
- Ne pas essayer de réparer l'appareil par ses propres soins. Contacter un centre d'entretien agréé.
- Cet appareil peut être utilisé par des enfants âgés de 8 ans et plus et les personnes ayant des capacités physiques ou mentales réduites ou le manque d'expérience et de connaissances, si elles sont supervisées ou ont reçu des instructions pour utiliser l'appareil d'une manière sûre et comprennent les dangers potentiels. Les enfants de moins de 8 ans ne sont autorisés à réaliser les opérations de nettoyage ou d'entretien que sous la surveillance. Maintenir l'appareil et le cordon d'alimentation hors de portée des enfants de moins de 8 ans. Ne pas laisser les enfants jouer avec l'appareil.

**En cas de non-respect des recommandations du fabricant, la garantie concernant la réparation est annulée.**

## DESCRIPTION DU PRODUIT

- 1 Cordon d'alimentation
- 2 Écran
- 3 Corps de l'appareil
- 4 Bouton de serrure
- 5 Récipient pour jus
- 6 Récipient pour pulpe
- 7 Bouclier arrière
- 8 Vis hachoir
- 9 Poussoir
- 10 Plateau pour fruits
- 11 Corps du presse-fruit
- 12 Bouclier avant
- 13 Écoulement du jus

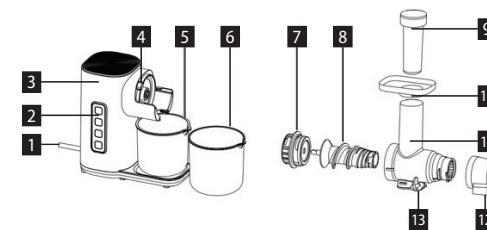

## Panneau contrôle:

- A** REV – fonction de retour – à utiliser si la pulpe n'est pas lisse ou si elle se bloque.
- B** OFF – bouton d'arrêt.
- C** Soft vitesse inférieure 65 tr./min +/- 20 % (pour fruits tendres- orange, raisins, pastèque, petites tomates).
- D** Hard- vitesse supérieure 80 tr./min +/- 20 % (pour fruits et légumes durs- carottes, céleri, pommes etc.).

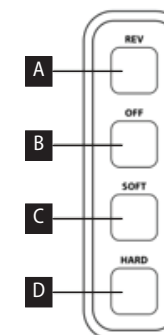

## MODE D'EMPLOI

### MISE EN GARDE :

Avant que vous commenciez à utiliser votre nouvel appareil, il devrait être nettoyé, pour des raisons d'hygiène, à l'aide d'un chiffon humide et toutes les parties amovibles devraient être lavées à l'eau chaude.

L'appareil comprend des pièces coupantes. Faire très attention lors du nettoyage.

Ne pas utiliser l'appareil et ses accessoires dans la four micro-ondes.

### Astuces pour préparer du jus

- Achetez seulement des fruits et légumes très frais.
- Les fruits et légumes contiennent des vitamines et minéraux de grande qualité qui, exposés à l'air ou à la lumière, perdent de leur valeur. Consommez le jus immédiatement après la sortie de la presse. S'il est nécessaire de conserver le jus pendant quelques heures, placez-le dans le réfrigérateur dans un récipient en porcelaine ou en verre. L'ajout du jus de citron aide à améliorer la conservation.
- La pulpe peut être utilisée pour d'autres préparations (confitures, compotes, etc.).
- Si le fruit contient beaucoup d'eau (pastèque, etc.), insérez-le par petites portions afin de presser le plus de jus possible.
- Si le fruit à presser n'est pas suffisamment mûr, il est possible que vous obteniez seulement une petite quantité de jus. Dans ce cas, transformez les fruits lentement pour que le jus puisse s'écouler facilement et pour ne pas boucher le tamis rotatif.
- Pour les pommes et bananes, il est habituel que le jus obtenu ne soit pas net.

### Extraction

**Note:** L'appareil ne peut être mis en marche que si tous les composants de l'appareil sont correctement en place.

1. Placez l'appareil sur un support stable.
2. Introduisez la vis hachoir dans le corps du presse-fruit et fermez-le par le bouclier arrière voir image 1a.
3. Montez le bouclier avant et le plateau pour fruits voir image 1b.
4. Montez le corps du presse-fruit sur le corps de l'appareil voir 1c, le montage correct est confirmé par un un „clac“ voir 1d.
5. Placez les récipients pour jus (plus petit) et pour pulpe (plus grand) voir 1c.
6. Introduisez lentement des petits morceaux d'aliments bien lavés.

Les pommes et les poires peuvent être insérés entiers ou coupés en gros morceaux. Il est inutile de les éplucher ou épépiner. Épluchez les agrumes, le raisin doit être séparé en baies, introduisez baie par baie. Versez les groseilles entières sans les écraser au préalable.

Il est difficile d'obtenir un jus à partir des bananes, avocats, mûres, figues, aubergine, fraises, etc.

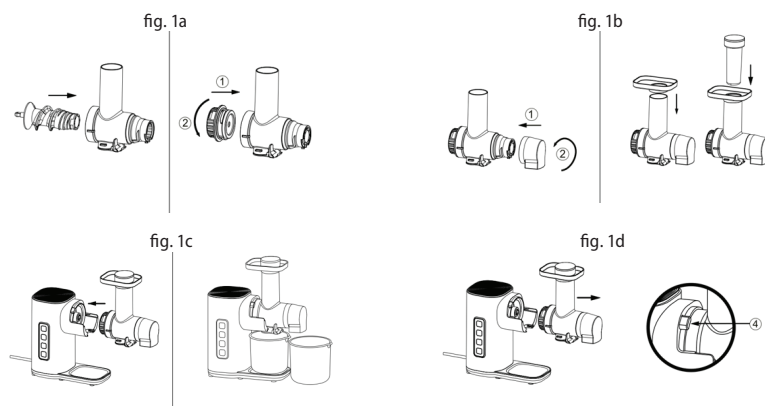

**Mise en garde :** Pour faire passer les aliments par l'orifice d'alimentation, veuillez toujours utiliser le poussoir. Ne jamais pousser les aliments par l'orifice d'alimentation à l'aide des doigts, fourchettes, cuillère, couteau ou tout autre objet.

### ATTENTION !

Si la cadence du bruit de l'appareil augmente pendant le fonctionnement ou les vibrations sont constatées, arrêter immédiatement l'appareil !

7. Arrêter l'appareil après l'utilisation, débranchez-le, nettoyez tous les éléments des résidus de pulpe (voir la section Nettoyage et entretien).

**Mise en garde:** Le jus préparé est destiné pour une consommation immédiate car, en contact avec l'air, celui-ci subit une oxydation qui a pour effet une altération du goût, de la couleur et de la valeur nutritive. Le jus de pomme ou de poire subit rapidement un brunissement, en ajoutant quelques gouttes de jus de citron, ce phénomène ralentit.

**Éliminer les bruits ou les grincements causés par le logement de la vis dans la couvercle en appliquant une goutte d'huile sur la vis sans fin.**

**La verseuse n'est pas prévue pour garder le jus ou autres aliments !**

### Utilisation:

1. Pressez HARD ou SOFT pour actionner l'appareil. Celui-ci devrait être en marche pendant 10 minutes au maximum.
2. Pressez OFF pour arrêter l'appareil.
3. Pressez REV si la pulpe se bloque ou si elle n'est pas lisse. Puis vous pouvez recommencer à presser en appuyant sur le bouton SOFT/HARD. Si aucun jus ne s'écoule plus, arrêtez l'appareil. Attendez que la vis hachoir s'arrête et fermez l'écoulement du jus. Puis enlevez le récipient pour jus.

## NETTOYAGE ET ENTRETIEN

Avant tout nettoyage, débrancher le cordon d'alimentation !

Nettoyez l'extérieur de l'appareil avec une éponge légèrement humide, ne pas utiliser des objets abrasifs pouvant endommager la surface d'appareil !

Nettoyez les éléments amovibles à l'eau tiède. Appuyez sur le bouton de verrouillage et retirez l'ensemble du corps de centrifugeuse. Retirez ensuite le plateau à fruits et le gonfleur. Retirez ensuite le couvercle avant, la vis sans fin et le couvercle arrière. Lavez soigneusement chaque pièce séparément.

**Ne jamais nettoyer le corps de l'appareil sous l'eau courante, ne pas le rincer ou ne pas le plonger à l'eau !**

## GUIDE DE RÉOLUTION DES PROBLÈMES

Problème	Cause	Solution
Le moteur ne fonctionne pas.	La fiche est mal ou insuffisamment branchée à une prise.	Vérifier le branchement de la fiche.
	La prise n'est pas alimentée.	Vérifier la tension dans le secteur, par exemple en utilisant un autre appareil domestique.
	Le moteur a fonctionné trop longtemps.	laisser l'appareil éteint.
	Le cordon d'alimentation est endommagé.	Laisser le vérifier et réparer dans un centre d'entretien agréé.
Le moteur a cessé de fonctionner.	Des fruits trop durs sont insérés.	Enlever ce fruit.

## SERVICE

Les opérations de maintenance ou les réparations de plus grande étendue nécessitant une intervention sur les composants internes de l'appareil ne peuvent être effectuées que par un centre d'entretien agréé.

## PROTECTION DE L'ENVIRONNEMENT

- Préférer le recyclage des emballages et des appareils à la fin de leur durée de vie.
- Le carton est à remettre dans le centre de collecte sélective.
- Les sachets en plastique (PE) sont à remettre dans le centre de collecte sélective pour recyclage.

### Recyclage de l'appareil à la fin de sa durée de vie :



La désignation du produit est conforme à la Directive européenne 2012/19/CE relative aux déchets d'équipements électriques et électroniques (WEEE). Le symbole apposé sur le produit ou son emballage indique que le produit ne doit pas être éliminé avec les déchets municipaux. Il est nécessaire de le remettre dans un centre de collecte pour le recyclage des équipements électriques et électroniques. En assurant une élimination conforme de ce produit, vous pouvez empêcher tout impact négatif sur l'environnement et sur la santé humaine résultant de la liquidation non conforme de ce produit. Éliminer le produit en conformité à la réglementation de traitement de déchets. De plus amples informations concernant le recyclage peuvent être obtenues auprès de l'administration locale compétente, les centres de tri de déchets ménagers ou dans le magasin où vous avez acheté votre produit.



Ce produit satisfait aux exigences élémentaires des directives CE applicables.

Le fabricant se réserve le droit d'effectuer les modifications du texte, design et spécifications techniques sans information préalable.

## Ringraziamento

Grazie per aver acquisito il prodotto di marchio Concept e vi auguriamo che vi dia la massima soddisfazione per tutta la durata della sua vita utile.

Si consiglia di leggere attentamente l'intero manuale d'uso prima di procedere al primo uso dell'apparecchio stesso. Conservare bene il manuale d'uso. Provvedere che tutte le persone addette all'uso del prodotto facciano la conoscenza del manuale d'uso.

Parametri tecnici	
Tensione	220-240 V ~ 50/60 Hz
Potenza assorbita	150 W
Rumorosità	≤65 dB
Tempo di funzionamento ininterrotto (KB)	max. 10 min.

## IMPORTANTI AVVERTIMENTI DI SICUREZZA

- Non utilizzare il prodotto in modo diverso da quello descritto nel presente manuale d'uso.
- Eliminare completamente tutti gli imballi e materiali pubblicitari prima di utilizzare l'apparecchio per la prima volta.
- Verificare se la tensione della rete corrisponde ai valori riportati sull'etichetta del prodotto. Utilizzare esclusivamente le prese di corrente elettrica con la messa a terra.
- Non lasciare l'apparecchio incustodito se acceso, eventualmente connesso alla rete.
- Prima di attaccare o staccare l'apparecchio dalla presa di corrente assicurarsi che il pulsante off/on è in posizione off.
- Allo staccare dell'apparecchio dalla presa di corrente non tirare mai il cavo di alimentazione, bensì prendere la spina in mano e staccarla estraendola.
- Non permettere ai bambini, né alle persone incapaci di volere e di intendere, di manipolare con l'apparecchio, utilizzarlo fuori dalla loro portata.
- Le persone con la mobilità e/o la percezione ridotte, mentalmente inadatte oppure le persone non istruite in merito all'uso devono utilizzare l'apparecchio solo in presenza di una persona responsabile e istruita in merito. Prestare la maggiore attenzione se l'apparecchio è utilizzato in presenza dei bambini.
- Non permettere che l'apparecchio sia utilizzato come giocattolo.

- **Prima di procedere alla pulizia dell'apparecchio staccarlo dalla corrente elettrica e lasciarlo raffreddare.**
- Non lasciare pendere il cavo di alimentazione libero oltre il bordo del banco da lavoro. Avere cura che il cavo di alimentazione non tocchi le superfici caldi. Non far appendere l'apparecchio su cavo di alimentazione.
- Non utilizzare l'apparecchio se non è inserito correttamente il contenitore per la polpa.
- L'apparecchio contiene gli elementi taglienti. Prestare maggiore attenzione al momento di loro pulizia.
- Per premere gli alimenti dentro la bocca di carico **utilizzare sempre il pressino in dotazione.** Non utilizzare mai le dita, la forchetta, il cucchiaino, il coltello o altro per premere gli alimenti nella bocca di carico.
- Per pulire l'apparecchio non adoperare gli agenti chimici aggressivi e abrasivi.
- Non utilizzare l'apparecchio se non funziona correttamente, ossia se caduto per terra o se è stato immerso nell'acqua o in un altro liquido. In tal caso bisogna far esaminare l'apparecchio ed eventualmente farlo riparare da un'officina autorizzata.
- Non utilizzare l'apparecchio se il cavo di alimentazione o la spina risultano danneggiati, il tale difetto deve essere riparato da un'officina autorizzata.
- Non utilizzare l'apparecchio all'aperto, né all'esterno in generale.
- L'apparecchio di vostro possesso è adatto solo per uso domestico, non per uso commerciale.
- **Non immergere il cavo di alimentazione, la spina o l'apparecchio stesso nell'acqua o in un altro liquido.**
- Non utilizzare accessori diversi da quelli raccomandati dal produttore.
- Collocare l'apparecchio su una superficie stabile.
- Non procedere mai alla riparazione dell'apparecchio. Rivolgersi sempre ad un'officina autorizzata.
- L'apparecchio può essere utilizzato dai bambini d'età superiore a 8 anni. Le persone di capacità fisiche e mentali ridotte e/o non pratiche possono utilizzare l'apparecchio solo in presenza delle persone istruite e informate sugli eventuali rischi uniti all'uso. La pulizia e la manutenzione dell'apparecchio non deve essere effettuata dai bambini se essi sono d'età inferiore a 8 anni o se non presente una persona esperta. I bambini d'età inferiore a 8 anni devono stare lontani dalla portata dell'apparecchio e dal suo cavo di alimentazione.

- L'apparecchio non è un giocatolo e come tale deve essere utilizzato.

**Un eventuale danno causato dal mancato rispetto delle indicazioni previste dal produttore non può essere coperto dalla garanzia.**

#### DESCRIZIONE DEL PRODOTTO

- 1 Cavo di alimentazione
- 2 Display
- 3 Corpo dell'apparecchio
- 4 Pulsante di bloccaggio
- 5 Contenitore per i liquidi
- 6 Contenitore per la polpa
- 7 Copertura posteriore
- 8 Coclea
- 9 Pestello
- 10 Vassoio per la frutta
- 11 Corpo dell'estrattore
- 12 Copertura anteriore
- 13 Uscita del succo

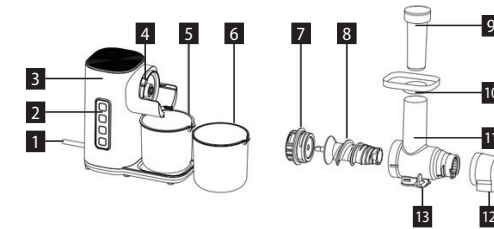

#### Pannello di controllo:

- A.** REV- funzione inversa- utilizzarla se la polpa non è liscia o se si inceppa.
- B.** OFF- pulsante di spegnimento.
- C.** Soft- velocità più bassa 65 giri/min  $\pm$  20% (per l'estrazione da frutta tenera- arancia, uva, anguria o piccoli pomodori).
- D.** Hard- velocità più alta 80 giri/min  $\pm$  20% (per l'estrazione da frutta e verdura più dure- carota, sedano rapa, mele, ecc.)

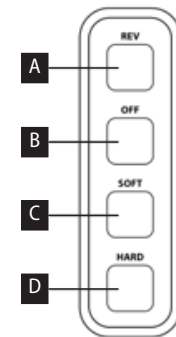

## MANUALE D'USO

### AVVERTIMENTO

Prima di procedere al primo uso dell'apparecchio, pulirlo con un panno umido e lavare i suoi accessori nell'acqua calda. L'apparecchio contiene gli elementi taglienti. Prestare maggiore attenzione al momento di loro pulizia. L'apparecchio e i suoi accessori non sono adatti per l'uso nel forno a microonde.

### Suggerimenti per la preparazione del succo

- Procurarsi sempre la frutta e verdura più fresca possibile.
- La frutta e la verdura contengono le vitamine e i minerali preziosi che si perdono a contatto con l'ossigeno e con la luce. Consumare il succo fresco, appena fatto. Comunque, se necessario, conservare il succo nel frigo in un recipiente di vetro o di porcellana, per alcune ore al massimo. Aggiungendo il succo di limone migliora la conservabilità del succo prodotto.
- La polpa può essere utilizzata per la preparazione di altre pietanze (marmellate, frutta sciroppata etc.).
- Se la frutta è molto acquosa (angurie etc.), inserirla piano per estrarre il massimo del succo.
- Se si usa la frutta molto matura, la quantità ottenuta del succo può essere bassa. In tal caso è necessario che la frutta venga lavorata molto piano in modo che il succo possa defluire più facilmente e l'apparecchio non si otturi.
- E' normale che lavorando le mele o le banane non si ottiene il succo puro.

### Estrazione

**Nota:** L'apparecchio può essere acceso solo se tutti i suoi componenti sono correttamente assemblati.

1. Posizionare l'apparecchio su una superficie stabile.
2. Inserire la coclea nel corpo dell'estrattore e chiuderlo con la copertura posteriore, vedi fig. 1a.
3. Aggiungere anche la copertura anteriore ed il vassoio per la frutta, vedi fig. 1b
4. Mettere il corpo dell'estrattore sul corpo dell'apparecchio, vedi fig. 1c, se viene inserito correttamente si dovrebbe sentire un "clic", vedi fig. 1d.
5. Posizionare il contenitore per i liquidi (più piccolo) ed il contenitore per la polpa (più grande), vedi fig. 1c.
6. Inserire lentamente i pezzettini lavati degli alimenti nella bocca di carico.

Le mele e le pere possono essere messe nella bocca di carico intere o tagliate a pezzettini grossi. Non è necessario né sbucciarle né togliere i semi. Gli agrumi vanno sbucciati e i chicchi di uva vanno staccati dal grappolo prima di essere messi nella bocca di carico. Se lavorato il ribes, è possibile mettere nella bocca di carico gli interi grappoli. E' difficile ottenere il succo dalle banane, dall'avvocato, dalle more, dai fichi, dalla melanzana, dalla fragola etc.

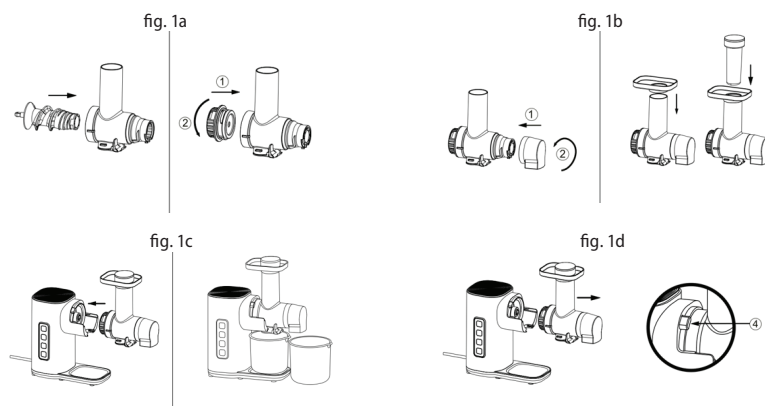

**Avvertimento:** Per far passare gli alimenti per la bocca di riempimento utilizzare solo ed esclusivamente un apposito pestello. Non utilizzare mai le dita, la forchetta, il cucchiaino, il coltello o altro per premere gli alimenti nella bocca di carico.

### ATTENZIONE!

Spegnere immediatamente l'apparecchio nel caso di eccessiva rumorosità o delle vibrazioni durante la lavorazione!

7. Dopo l'uso spegnere l'apparecchio, staccare la spina dalla presa di corrente, rimuovere la polpa rimanente e pulire le singole parti dell'estrattore (si veda il capitolo Pulizia e manutenzione).

**Avvertimento:** Il succo appena fatto è destinato all'uso immediato, poiché all'aria è soggetto ad un'ossidazione veloce che può compromettere il suo sapore, comportare la variazione del colore e soprattutto ridurre il suo valore nutritivo. Il succo di mele o di pere diventa marrone velocemente, comunque, aggiungendo alcune gocce di limone il tale processo si rallenta.

**I rumori striduli che potrebbero sentirsi durante il movimento della coclea si eliminano mettendo sulla punta della coclea stessa una goccia dell'olio.**

**Il recipiente per il succo non è destinato alla conservazione del succo stesso o di altri alimenti!**

### Come usarlo:

1. Premere HARD o SOFT per avviare l'apparecchio. L'apparecchio non dovrebbe essere in funzione per più di 10 minuti.
2. Premendo OFF l'apparecchio si spegne.
3. Premere REV se la polpa si inceppa oppure se non è liscia. Dopo 10 secondi questa funzione si spegne automaticamente. Successivamente si può iniziare nuovamente ad estrarre succhi premendo il pulsante SOFT/HARD. Spegnere l'apparecchio nel momento in cui non esce più alcun liquido. Attendere che la coclea si fermi e poi chiudere l'uscita del succo. Dopodiché rimuovere il contenitore per il succo.

## PULIZIA E MANUTENZIONE

Staccare il cavo di alimentazione dell'apparecchio dalla rete prima di ogni pulizia da fare!

Per non danneggiare la superficie dell'apparecchio utilizzare per la sua pulizia solo un panno umido senza alcuni detersivi.

Lavare le parti smontabili nell'acqua tiepida. Premere la manopola di bloccaggio e rimuovere l'intero corpo spremiagrumi. Rimuovere quindi il vassoio della frutta e il gonfiatore. Rimuovere quindi il coperchio anteriore, la coclea e il coperchio posteriore. Lavare accuratamente ogni parte separatamente.

**Non pulire mai l'apparecchio sotto l'acqua corrente, non sciaccarlo né immergere nell'acqua!**

## SOLUZIONE DEI PROBLEMI

Problema	Causa	Soluzione
Motore non lavora	La spina elettrica è inserita nella presa di rete o poco o male.	Controllare l'attacco della spina.
	La presa di rete non è alimentata.	Controllare la presenza della tensione, per esempio attaccando un altro apparecchio.
	Il motore ha funzionato troppo a lungo.	lasciare l'apparecchio spento.
	Il cavo di alimentazione risulta danneggiato.	In tal caso bisogna far esaminare l'apparecchio ed eventualmente farlo riparare da un'officina autorizzata.
Il motore ha smesso di funzionare.	Inserimento di frutta troppo dura.	Rimuovere questo frutto.



## ASSISTENZA

La manutenzione più impegnativa e/o la riparazione che richiede l'intervento sulle parti interne dell'apparecchio devono essere fatte esclusivamente dal centro di assistenza autorizzato o da una persona esperta e qualificata.

## PROTEZIONE DELL'AMBIENTE

- Riciclare imballi e prodotti vecchi, alla fine di loro ciclo di vita.
- La scatola in cui si acquista il prodotto può essere recuperata come rifiuto differenziato.
- I sacchetti in polietilene (PE) possono essere recuperati come rifiuto differenziato.

### Riciclaggio del prodotto alla fine della sua vita utile



L'apparecchio è identificato in conformità alla Direttiva 2012/19/EU del Parlamento europeo e del Consiglio sui rifiuti di apparecchiature elettriche ed elettroniche (RAEE). Il simbolo riportato sul prodotto indica che il prodotto stesso non può essere smaltito come rifiuto urbano. Va portato in un centro di raccolta dei rifiuti elettrici ed elettronici. Provvedendo allo smaltimento corretto del prodotto si può prevenire l'impatto negativo sull'ambiente e/o sulla salute umana nel caso di mancato riciclaggio. Lo smaltimento deve essere effettuata in conformità alle norme regolanti la gestione dei rifiuti. Le maggiori informazioni sulle modalità dello smaltimento del prodotto sono reperibili presso l'ufficio locale di amministrazione pubblica oppure nel negozio dove il prodotto è stato acquisito.



Il presente prodotto rispetta tutti i requisiti elementari stabiliti dalle normative UE inerenti.

Il produttore si riserva di apportare le modifiche ai testi relativi al prodotto, al suo disegno e alle relative specifiche tecniche senza preavviso.

## Agradecimiento

Gracias por comprar este producto de la marca Concept y esperamos que quede satisfecho con él durante todo el tiempo que lo use.

Antes de usar el producto, lea con cuidado todo el manual y luego guárdelo. Asegúrese de que las demás personas que vayan a utilizar el producto se familiaricen con el presente manual.

Parámetros técnicos	
Tensión	220–240 V ~ 50/60 Hz
Potencia de entrada	150 W
Nivel de ruido	≤65 dB
Operación ininterrumpida (KB)	máx. 10 min.

## ADVERTENCIAS IMPORTANTES DE SEGURIDAD

- No emplee el artefacto de una manera diferente a la descrita en el presente manual.
- Antes de utilizar por primera vez el artefacto, retire el embalaje y los materiales promocionales.
- Verifique que la tensión de red se corresponda a los valores indicados en la placa. Utilice únicamente tomacorrientes con puesta a tierra.
- No deje el artefacto desatendido si está encendido o enchufado.
- Antes de conectar o desconectar el artefacto de un tomacorriente, asegúrese de que el interruptor esté en posición apagado.
- Al desenchufar el artefacto, no tire del cable, sino del enchufe.
- No permita que el artefacto sea manipulado por niños o personas no capacitadas y utilícelo fuera de su alcance.
- Las personas con capacidad de movimiento o percepción sensorial reducidas, o con insuficiente capacidad mental, o personas no familiarizadas con su manejo deben utilizar el artefacto únicamente bajo la supervisión de una persona responsable, familiarizada con su uso. Tenga especial cuidado si emplea el artefacto en las cercanías de niños.
- No permita que el artefacto sea usado como juguete.
- **Antes de limpiar el artefacto, y luego de su uso, apáguelo, desconéctelo del tomacorriente y déjelo enfriar.**
- No deje que el cable cuelgue del borde de la mesa. Evite que entre en contacto con superficies calientes. Evite que el artefacto cuelgue del cable.
- No encienda el artefacto sin el recipiente correctamente instalado.



- El artefacto contiene piezas afiladas. Tenga especial cuidado al limpiarlas.
- Para insertar los alimentos, **use el empujador**. No use los dedos, tenedores, cucharas, cuchillos u otros objetos.
- No emplee sustancias agresivas o telas ásperas para limpiar el artefacto.
- No emplee el artefacto si no funcionase correctamente, hubiese caído, estuviese dañado o hubiese sido sumergido. Hágalo probar y reparar por un servicio autorizado.
- No emplee el artefacto si el cable o el enchufe estuviesen dañados. Haga reparar la avería de inmediato por un servicio autorizado.
- No utilice el artefacto al aire libre.
- El artefacto está destinado únicamente para uso hogareño; no está destinado para uso comercial.
- **No sumerja el cable, el enchufe o el artefacto en agua u otro líquido.**
- No utilice otros accesorios que los recomendados por el fabricante.
- Coloque el artefacto en una superficie plana y estable.
- No repare usted mismo el artefacto. Diríjase a un servicio autorizado.
- Los niños mayores de 8 años y las personas mayores o con capacidades físicas o mentales reducidas, o con insuficiente experiencia y conocimientos pueden utilizar el artefacto únicamente bajo supervisión o si se les ha enseñado a utilizarlo de una manera segura y son conscientes de los eventuales riesgos. El mantenimiento y limpieza realizados por el usuario no pueden ser llevados a cabo por niños menores de 8 años y sin supervisión. Los niños menores de 8 años deben mantenerse fuera del alcance del artefacto y su cable. Los niños no deben jugar con el artefacto.

**En caso de incumplimiento de las instrucciones del fabricante, cualquier reparación no será reconocida por la garantía.**

## DESCRIPCIÓN DEL PRODUCTO

- 1 Cable de alimentación
- 2 Pantalla
- 3 Cuerpo del artefacto
- 4 Botón de bloqueo
- 5 Contenedor de líquido
- 6 Recipiente de pulpa
- 7 Tapa trasera
- 8 Tornillo
- 9 Empujador
- 10 Bandeja de fruta
- 11 Cuerpo del exprimidor
- 12 Tapa delantera
- 13 Salida de zumo

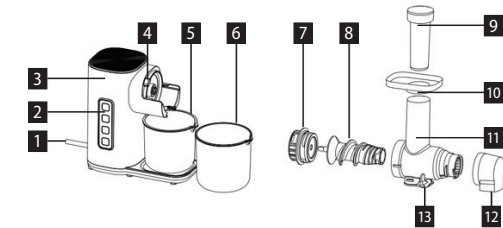

## Panel de control:

- REV- función de marcha atrás- utilícela si la pulpa no es suave o se atasca.
- OFF- botón de apagado.
- Soft- velocidad más baja 65 rpm  $\pm$  20% ( para exprimir frutas blandas- naranja, uvas, melón o tomates pequeños.
- Hard- velocidad más alta 80 rpm  $\pm$  20% (para exprimir frutas y verduras más duras- zanahorias, apio, manzanas, etc.)

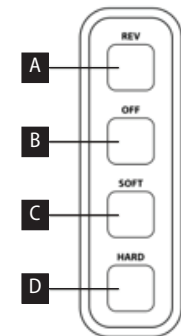

## MANUAL DE USO

### ADVERTENCIA

Por motivos de higiene, antes de poner en funcionamiento un artefacto nuevo, se aconseja limpiarlo con un trapo húmedo y lavar con agua caliente todas las piezas lavables.

El artefacto contiene piezas afiladas. Tenga especial cuidado al limpiarlas.

El artefacto y sus accesorios no son aptos para hornos a microondas.

### Consejos para preparar zumos

- Compre frutas y verduras frescas.
- Las frutas y verduras tienen valiosos minerales y vitaminas que se degradan al entrar en contacto con el oxígeno y la luz. Tome el zumo inmediatamente luego de ser exprimido. Si necesita guardar el zumo por varias horas, póngalo en el refrigerador, en un recipiente de cerámica o vidrio. Podrá conservarlo por más tiempo agregando zumo de limón.
- La pulpa se puede emplear para preparar jaleas, compotas, etc.
- Inserte frutas muy acuosas como sandías lentamente para poder extraer el máximo de zumo.
- Las frutas muy maduras pueden producir poco zumo. En tal caso, procese las frutas lentamente para que el zumo fluya más fácilmente y el tamiz no se atasque.
- Las manzanas y plátanos no suelen producir zumos lípidos.

### Licuar

**Nota:** El artefacto puede encenderse solo si todos sus componentes están bien montados.

1. Coloque al artefacto sobre una superficie estable.
2. Inserte el tornillo en el cuerpo del exprimidor y cierre la tapa trasera, véase la figura 1a.
3. Coloque también la tapa delantera y la bandeja de fruta, véase la figura 1b.
4. Coloque el cuerpo del exprimidor en el cuerpo del artefacto, véase 1c; debe oírse un "clic" cuando esté correctamente colocado, véase 1d.
5. Coloque el contenedor de líquido (más pequeño) y el recipiente de pulpa (más grande) véase 1c.
6. Inserte lentamente trozos de alimentos limpios en el orificio de entrada.

Las manzanas y peras pueden ser insertadas enteras o en trozos grandes. No hace falta pelarlas o quitarles las semillas. Los limones deben ser pelados y las uvas deben ser insertadas de a una. Al licuar grosellas, puede colocar el racimo entero.

Es difícil obtener zumo de plátanos, aguacates, higos, moras, fresas, berenjenas, etc.

**Advertencia:** Para insertar los alimentos, use el empujador. No use los dedos, tenedores, cucharas, cuchillos u otros objetos.

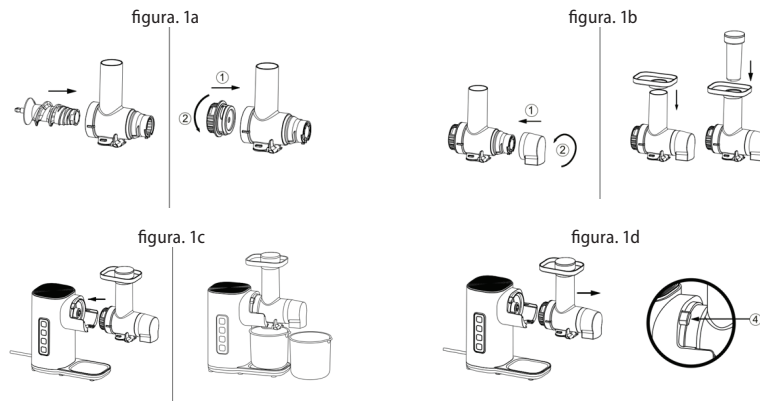

### ¡ATENCIÓN!

Si durante el licuado el nivel de ruido o las vibraciones aumentan significativamente, limpie inmediatamente el artefacto.

7. Luego de usarlo, apague el artefacto, desenchúfelo, retire los restos de pulpa y limpie sus partes (ver sección Limpieza y Mantenimiento).

**Advertencia:** Los zumos son para consumo inmediato ya que se oxidan con rapidez, lo cual puede afectar su sabor y color y, en especial, reducir su valor nutritivo. Los zumos de manzana o pera se ponen marrones rápidamente. Unas gotas de limón ralentizan este proceso.

**Los ruidos chirriantes pueden ser causados por el tornillo sobre la tapa, elimínelos con una gota de aceite en la punta del tornillo.**

**El recipiente para zumo no debe ser usado para guardar zumos u otros alimentos.**

### Modo de empleo:

1. Pulse HARD o SOFT para poner el artefacto en marcha. El artefacto debe funcionar un máximo de 10 minutos.
2. Pulse OFF para apagar el artefacto.
3. Pulse REV si la pulpa se atasca o no está suave. Después de 10 segundos, la función se apagará automáticamente. A continuación, puede volver a exprimir pulsando el botón SOFT/HARD.
4. Cuando ya no salga líquido, apague el artefacto. Espere a que el tornillo deje de girar y cierre la salida de zumo. A continuación, retire el recipiente de zumo.

## LIMPIEZA Y MANTENIMIENTO

Antes de cada limpieza, desconecte el artefacto del suministro eléctrico.

Para limpiar la superficie, emplee solo un trapo húmedo. No utilice productos de limpieza u objetos ásperos que puedan dañar la superficie del artefacto.

Lave las partes desmontables con agua caliente. Presione el botón de bloqueo y extraiga todo el cuerpo exprimidor. A continuación, retire la bandeja de fruta y el inflador. A continuación, retire la tapa delantera, la barrena y la tapa trasera. Lave cuidadosamente cada pieza por separado.

**No limpie el artefacto bajo agua corriente, no lo enjuague ni lo sumerja.**

## SOLUCIÓN DE PROBLEMAS

Problema	Causa	Solución
El motor no funciona.	Desenchufado o mal enchufado.	Controle la conexión del enchufe.
	El tomacorriente no está energizado.	Verifique la presencia de tensión con otro artefacto.
	Tapa o traba mal colocadas.	Controle que el artefacto esté bien armado.
	Cable dañado.	Hágalo probar y reparar por un servicio autorizado.
El motor es muy ruidoso.	Tamiz mal colocado.	Controle que el artefacto esté bien armado.

## SERVICIO

El mantenimiento de carácter más amplio o las reparaciones que requieran intervenir en las piezas internas del producto deben ser realizados por un servicio profesional.

## PROTECCIÓN AL MEDIO AMBIENTE

- Dé preferencia al reciclado de los materiales de embalaje y los artefactos viejos.
- La caja puede ser desechada con la recolección de residuos clasificados.
- Las bolsas de polietileno (PE) deben ser llevadas para su reciclaje.

### Reciclaje del artefacto al final de su vida útil:



El artefacto está etiquetado de acuerdo con la Directiva Europea 2012/19/UE sobre Residuos de Artefactos Eléctricos y Electrónicos (RAEE). El símbolo en el producto o su embalaje indica que este no debe ser incluido entre los residuos domésticos. Debe ser llevado a un centro de recolección para el reciclaje de dispositivos eléctricos o electrónicos. Procurar la correcta liquidación del producto ayuda a prevenir efectos negativos en el medio ambiente y la salud humana que podrían ser resultar de la liquidación incorrecta del producto. El artefacto debe ser desechado conforme las normas para la gestión de residuos. Podrá obtener información más detallada sobre el reciclaje del producto en la autoridad local, el servicio de tratamiento de residuos correspondiente o la tienda en donde fue adquirido.



El producto cumple con todos los requisitos básicos de las directivas UE aplicables.

El fabricante se reserva el derecho de realizar cambios en el texto, el diseño y las especificaciones técnicas.

## Mulțumire

Vă mulțumim pentru cumpărarea produsului marca Concept și vă dorim să fiți mulțumiți de produsul nostru pe întreaga durată de utilizare a acestuia.

Înainte de prima utilizare citiți cu atenție și în întregime manualul de utilizare și păstrați-l pentru o consultare ulterioară. Asigurați-vă că și celelalte persoane care vor folosi produsul sunt familiarizate cu instrucțiunile prezentate în prezentul manual.

Parametri tehnici	
Tensiune	220-240 V ~ 50/60 Hz
Consum de putere	150 W
Nivel de zgomot	≤65 dB
Durata de funcționare neîntreruptă (KB)	max. 10 min

## INDICAȚII IMPORTANTE PRIVIND SECURITATEA

- Nu utilizați aparatul în alt mod decât cel descris în prezentul manual.
- Înainte de prima utilizare îndepărtați de pe aparat întregul material de ambalare și materialele de marketing.
- Asigurați-vă că tensiunea rețelei corespunde cu valorile înscrise pe eticheta aparatului. Folosiți numai prize de curent electric cu pământare.
- Nu lăsați aparatul fără supraveghere în timp ce este pornit, eventual racordat la priza de curent electric.
- Asigurați-vă că întrerupătorul este în poziția oprit înainte de a conecta sau deconecta aparatul de la priza de curent electric.
- La scoaterea aparatului din priza de curent electric nu trageți niciodată de cablu, prindeți de ștecăr și scoateți-l prin tragere.
- Nu permiteți copiilor sau persoanelor cu dizabilități să manipuleze cu aparatul, folosiți-l în afara accesului acestora.
- Persoanele cu capacitatea motrică redusă, cu percepția simțului redusă, cu capacitatea intelectuală insuficientă sau persoanele nefamiliarizate cu deservire, trebuie să folosească aparatul doar sub supravegherea unei persoane responsabile și familiarizate cu deservirea. Acordați atenție sporită la folosirea aparatului în apropierea copiilor.
- Nu permiteți folosirea aparatului drept jucărie.
- **Înainte de curățare și după utilizare opriți aparatul, scoateți ștecărul din priza de curent electric și lăsați-l să se răcească.**

- Nu lăsați cablul de alimentare să atârne liber peste marginea blatului de lucru. Aveți grijă să nu intre în contact cu suprafețe calde. Nu lăsați aparatul să atârne de cablul de alimentare.
- Nu utilizați aparatul fără vasul pentru pulpă fixat corect.
- Aparatul conține componente ascuțite. Trebuie să aveți o grijă deosebită la curățarea aparatului.
- Pentru a împinge alimentele prin orificiul de alimentare **folosiți întotdeauna împingătorul**. Nu împingeți niciodată alimentele cu degetele, cu o furculiță, lingură, cuțit sau cu un alt obiect.
- Nu folosiți substanțe abrazive sau chimic agresive pentru a curăța aparatul.
- Nu folosiți aparatul dacă nu funcționează corect, sau dacă a fost scăpat pe jos, deteriorat sau expus la vreun lichid. Apelați la un centru de service autorizat pentru testare și reparare.
- Nu folosiți niciodată aparatul care are cablul de alimentare sau ștecărul deteriorate, asigurați neîntârziat eliminarea defectului de către un service autorizat.
- Aparatul nu este destinat utilizării în aer liber.
- Aparatul este destinat doar utilizării casnice, nu este destinat uzului comercial.
- **Nu cufundați cablul de alimentare, ștecărul sau aparatul în apă și nici într-un alt lichid.**
- Nu folosiți alte accesorii decât cele recomandate de către producător.
- Amplasați aparatul pe o suprafață netedă și stabilă.
- Nu reparați aparatul prin forțe proprii. Apelați la un service autorizat.
- Acest aparat poate fi utilizat de către copiii cu vârsta de 8 ani și peste și de către persoanele cu dizabilități fizice sau capacitate mentală redusă sau experiență și cunoștințe insuficiente doar dacă sunt supravegheate sau au fost familiarizate cu utilizarea aparatului în siguranță și pricep eventualele pericole. Curățarea și întreținerea efectuată de către utilizator nu poate fi exercitată de către copii care nu au vârsta de peste 8 ani și nu sunt supravegheați. Copiii sub 8 ani trebuie să mențină distanța de siguranță față de aparat și cablu de alimentare. Copiii nu au voie să se joace cu aparatul.

**La nerespectarea instrucțiunilor producătorului, eventuala reparație nu poate fi recunoscută ca reparație de garanție.**

## DESCRIEREA PRODUSULUI

- 1 Cablu de alimentare
- 2 Afișare /display
- 3 Corpul dispozitivului
- 4 Buton de blocare
- 5 Recipient pentru lichide
- 6 Recipient pentru celuloză /pulpă
- 7 Capacul din spate
- 8 Melc /șnec
- 9 Presă pentru fructe
- 10 Tavă pentru fructe
- 11 Corpul storcătorului
- 12 Capacul frontal
- 13 Canal de scurgere a sucului

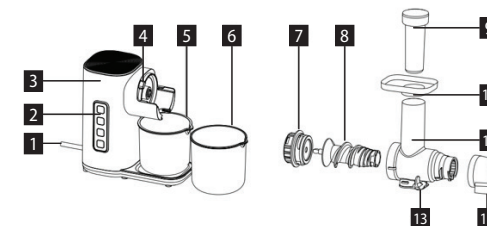

## Panou de control:

- A.** REV - funcție inversă - se utilizează dacă pulpa nu este netedă sau dispozitivul se blochează.
- B.** OFF - buton de închidere /oprire.
- C.** Soft - viteză scăzută 65 de rotații/min.  $\pm 20\%$  (pentru suc de fructe moi - portocale, struguri, pepene verde sau roșii mici).
- D.** Hard /dur- viteză mai ridicată 80 de rotații/min.  $\pm 20\%$  (pentru suc de fructe și legume mai dure - morcovi, țelină, mere etc.).

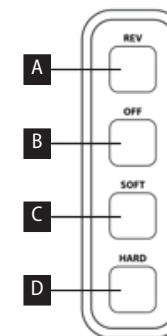

## MANUAL DE UTILIZARE

### ATENȚIONARE

Înainte de a pune aparatul în funcțiune, din motive igienice, ar trebui să-l ștergeți pe dinafară cu o cârpă umedă și să spălați toate componentele amovibile în apă caldă.

Aparatul conține componente ascuțite. Trebuie să aveți o grijă deosebită la curățarea aparatului.

Aparatul și componentele acestuia nu sunt potrivite a fi folosite în cuptor cu microunde.

### Sugestii pentru pregătirea sucului

- Cumpărați doar cele mai proaspete fructe și legume.
- Fructele și legumele conțin vitamine și minerale valoroase, care se degradează la contactul cu oxigen și cu lumină. Beți sucul imediat după extragere. Dacă sucul trebuie păstrat pentru câteva ore, puneți-l în frigider în vase ceramice sau din sticlă. Prin adăugarea sucului de lămâie puteți îmbunătăți caracteristicile de conservare.
- Puteți folosi pulpa pentru prepararea altor mâncăruri (gem, compoturi etc.).
- Dacă fructele sunt foarte apoase (pepeni, etc.) introduceți-le lent pentru a extrage cât mai mult suc posibil.
- Dacă stoarceti fructe foarte coapte, se poate întâmpla că o să fie puțin suc. În acest caz, fructele trebuie procesate foarte lent, astfel încât sucul să se scurgă mai ușor și să nu se ajungă la infundarea aparatului.
- Este normal ca la procesarea merelor și a bananelor să nu fie extras suc curat.

### Stoarcere

**Notă:** Aparatul poate fi pornit doar atunci când toate componentele aparatului sunt amplasate corect.

1. Așezați aparatul pe o suprafață stabilă.
2. Introduceți melcul în corpul storcătorului și închideți-l cu capacul din spate, vezi figura 1a.
3. Puneți și capacul frontal și tava pentru fructe, vezi fig.1b.
4. Așezați corpul storcătorului pe corpul aparatului, vezi 1c; după implementarea corectă, ar trebui să se audă un „clic”, vezi 1d.
5. Așezați recipientul pentru lichid (mai mic) și recipientul pentru pulpă (mai mare), vezi 1c.
6. Introduceți lent bucăți de fructe spălate în orificiul de alimentare.

Merele și perele le puteți introduce întregi sau tăiate în bucăți mai mari. Nu trebuie să le cojiți și nici să scoateți semințele. Citricele se cojesc, la struguri se desprind mai întâi boabele care se introduc apoi în aparat. La stoarcerea coacăzei puteți introduce ciorchini întregi.

Este dificilă extragerea sucului din banane, avocado, mure, smochine, vinete, căpșuni etc.

**Avertizare:** Pentru a împinge alimentele prin orificiul de alimentare, folosiți întotdeauna împingătorul. Nu împingeți niciodată alimentele cu degetele, cu o furculiță, lingură, cuțit sau cu un alt obiect.

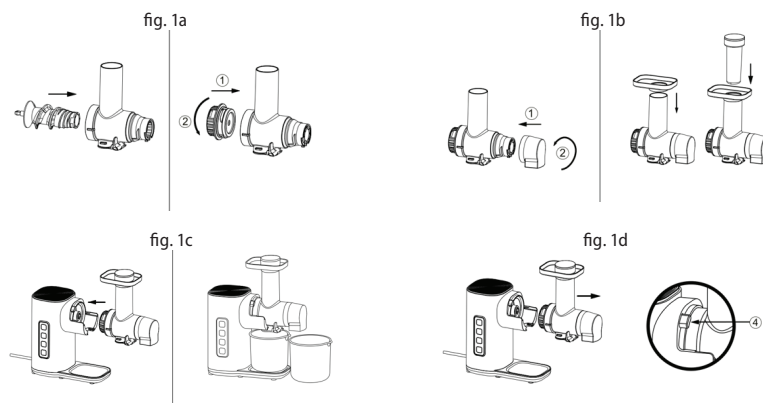

### ATENȚIE!

Dacă în timpul stoarcerii crește semnificativ zgomotul aparatului sau se ajunge la vibrații mai puternice, curățați imediat aparatul!

7. După folosire opriți aparatul, deconectați-l de la priză de curent electric, îndepărtați restul de pulpă și curățați componentele în parte (a se vedea capitolul Curățare și întreținere).

**Avertizare:** Sucul extras este destinat consumului imediat, deoarece în aer liber oxidează foarte repede, ceea ce poate înrăutăți gustul acestuia, poate schimba culoarea, și în principal poate reduce valoarea nutritivă a acestuia. Sucul de mere sau de pere devine repede maroniu, prin adăugarea a câtorva picături de lămâie puteți încetini acest proces.

**Sunetele de scârțiere, care pot ieși de la locul de fixare a melcului în capac le eliminați prin adăugarea unei picături de ulei pe vârful melcului.**

**Vasul pentru suc nu este destinat păstrării sucului sau a altor alimente!**

### Cum se utilizează:

1. Apăsăți HARD sau SOFT pentru a porni dispozitivul. Dispozitivul trebuie să funcționeze maxim 10 minute.
2. Apăsăți OFF pentru a opri dispozitivul.
3. Apăsăți REV dacă pulpa este blocată sau nu este netedă. După 10 secunde, funcția se oprește automat. Apoi puteți începe din nou stoarcerea sucului apăsând butonul SOFT/HARD.
4. Când nu mai curge lichid, opriți dispozitivul. Așteptați până când melcul se întoarce în poziția inițială, apoi închideți orificiul de evacuare a sucului; în cele din urmă scoateți recipientul pentru suc.

## CURĂȚARE ȘI ÎNTREȚINERE

Înainte de oricărei curățări a aparatului, scoateți cablul de alimentare din priză de curent electric!

Pentru curățarea suprafeței aparatului folosiți doar cu o cârpă umedă. Nu folosiți agenți de curățare sau obiecte dure, deoarece acestea pot deteriora suprafața aparatului!

Componentele amovibile spălați-le în apă caldă. Folosiți peria alăturată.

**Nu curățați niciodată corpul aparatului sub jet de apă, nu-l clătiți, și nu-l introduceți în apă!**

## SOLUȚIONAREA PROBLEMELOR

Defecțiunea	Cauza	Soluția
Motorul nu pornește.	Ștecărul introdus puțin sau necorespunzător în priză.	Verificați conectarea ștecărului.
	Priza nu este alimentată.	Verificați existența tensiunii, de ex. cu un alt aparat.
	Motorul a funcționat prea mult timp.	lăsați aparatul oprit.
	Cablul de alimentare deteriorat.	Apelați la un service autorizat pentru testare și reparare.
Motorul a încetat să mai funcționeze.	Se introduc fructe prea tari.	Scoateți acest fruct.

## SERVICE

Întreținerea cu caracter mai amplu sau reparația care necesită o intervenție la părțile interioare ale produsului, trebuie să fie executate de către un specialist calificat sau de un service.

## PROTECȚIA MEDIULUI

- Optați pentru reciclarea materialelor de ambalare și a aparatelor vechi.
- Cutia de la aparat poate fi predată la un centru de colectare a deșeurilor sortate.
- Predați pungile din polietilenă (PE) la un centru de colectare a materialelor în vederea reciclării.

### Reciclarea aparatului la sfârșitul duratei de viață:



Acest aparat este însemnat în conformitate cu Directiva Europeană 2012/19/UE privind deșeurile de echipamente electrice și electronice (DEEE). Simbolul de pe produs sau de pe ambalaj indică faptul că acest produs nu aparține deșeurilor menajere. Trebuie dus la un centru de colectare pentru reciclarea echipamentelor electrice și electronice. Prin asigurarea eliminării corecte a acestui produs veți contribui la prevenirea impactului negativ asupra mediului și a sănătății umane, care ar fi cauzate prin eliminare necorespunzătoare. Eliminarea trebuie efectuată în conformitate cu reglementările privind gestionarea deșeurilor. Informații mai detaliate privind reciclarea acestui produs veți obține de la autoritățile locale competente privind serviciile de eliminare a deșeurilor menajere sau în magazinul din care ați cumpărat produsul.



Acest produs îndeplinește toate cerințele de bază relevante ale Directivei UE.

Modificările textului, a designului și a specificațiilor tehnice pot fi făcute fără o atenționare prealabilă. Ne rezervăm dreptul la efectuarea acestor modificări.