

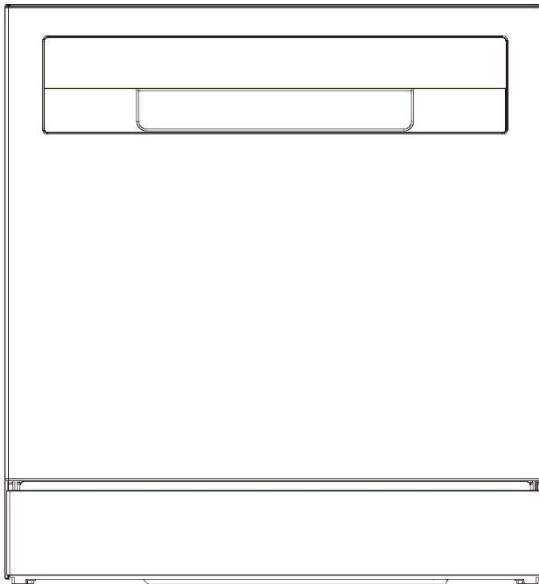

Uživatelská příručka Myčka



CP 8F9FFW

Děkujeme vám, že jste si koupili výrobek značky Candy

Před použitím spotřebiče si pozorně přečtěte tyto pokyny. Obsahují důležité informace, které vám pomohou co nejlépe využít spotřebič a zajistit jeho bezpečnou a správnou instalaci, používání a údržbu.

Uchovejte tuto příručku na praktickém místě, abyste do ní mohli kdykoli nahlédnout ohledně bezpečného a správného používání spotřebiče.

Pokud spotřebič prodáváte, věnujete nebo necháváte ve starém domě, předejte společně s ním také tuto příručku, aby se mohl nový vlastník seznámit se spotřebičem a přečíst si bezpečnostní varování.

Obsah

Bezpečnost a varování.....	1
Pokyny k instalaci.....	4
Popis výrobku.....	12
Přehled programů.....	13
Péče o nádobí	15
Vkládání nádobí do myčky	16
Jak ušetřit.....	18
Přidávání mycího prostředku.....	19
Používání oplachovacího prostředku	20
Nastavení předvoleb	21
Každodenní používání.....	23
Připojení Wi-Fi.....	24
Čištění a údržba	25
Řešení problémů.....	28
Test norem	32

Myčka byla pečlivě navržena tak, aby fungovala bezpečně během běžného mytí nádobí. Při používání myčky mějte na mysli následující pokyny.

⚠ VAROVÁNÍ Nebezpečí úrazu elektrickým proudem

Před instalací myčky odstraňte domácí pojistku nebo rozpojte jistič. Tento spotřebič musí být uzemněný. Uzemnění snižuje riziko úrazu elektrickým proudem v případě závady nebo poruchy tím, že poskytuje cestu nejnižšího odporu pro elektrický proud. Tento spotřebič je vybaven kabelem s uzemňovacím vodičem a uzemňovací zástrčkou. Zástrčka musí být zapojena do vhodné zásuvky, která je nainstalována a uzemněna v souladu se všemi místními předpisy a vyhláškami.

VAROVÁNÍ – nesprávné připojení uzemňovacího vodiče může vést ke vzniku nebezpečí úrazu elektrickým proudem. Pokud máte pochybnosti o správném uzemnění spotřebiče, obraťte se na kvalifikovaného elektrikáře nebo servisního zástupce.

Neupravujte napájecí zástrčku dodanou se spotřebičem – pokud nezapadne do zásuvky, nechte si nainstalovat správnou zásuvku kvalifikovaným elektrikářem. Nepoužívejte prodlužovací kabel, rozdvojku ani rozbočovací zásuvku.

Nedodržení této rady může vést k úrazu elektrickým proudem nebo usmrcení.

⚠ VAROVÁNÍ Nebezpečí pořezání

Dávejte pozor – okraje panelů jsou ostré.

Nedodržení tohoto pokynu může vést ke zranění nebo pořezání.

⚠ VAROVÁNÍ Při používání myčky nádobí dodržujte základní opatření včetně následujících:

- Před použitím myčky si přečtete všechny pokyny.
- Je nutné dodržovat informace v této příručce, aby se minimalizovalo riziko požáru nebo výbuchu a zabránilo se poškození majetku, zranění osob nebo ztrátám na životech.
- Používejte myčku pouze k určenému účelu, jak je popsáno v této uživatelské příručce.
- Tento spotřebič je určen k použití v domácnostech a podobných místech, jako jsou:
 - kuchyňky pro personál v obchodech, kancelářích a na dalších pracovištích;
 - chalupy;
 - hotely, motely a další obytné objekty, v nichž je používán zákazníky;
 - ubytovací zařízení typu penzionu se snídaní.

Bezpečnost a varování

- Používejte pouze doporučené mycí nebo oplachovací prostředky pro používání v myčce pro domácnosti a uchovávejte je mimo dosah dětí.
- Po dokončení každého mycího programu zkontrolujte, zda je dávkovač mycího prostředku prázdný.
- Při vkládání nádobí určeného k mytí umístěte ostré kusy tak, aby nemohly poškodit myčku, a ostré nože vkládejte rukojetí nahoru, aby se snížilo riziko pořezání.
- Během používání nebo bezprostředně po něm se nedotýkejte filtrační desky (kovového kotouče v základně myčky), protože může být horká od spodní desky ohříváče.
- Nemanipulujte neodborně s ovládacími prvky.
- Vyhnete se hrubému zacházení, sedání a stoupání na dvířka myčky nebo polici na nádobí.
- Neopírejte se o nastavitelné police, ani je nepoužívejte k udržení své tělesné hmotnosti.
- Nedovolte dětem hrát si v myčce nebo na ní, aby se snížilo riziko zranění.
- Za určitých podmínek může vznikat plyný vodík v systému ohříváče teplé vody, který se nepoužíval dva týdny nebo déle. Plyný vodík je výbušný. Pokud se systém teplé vody po uvedenou dobu nepoužíval, před použitím myčky zapněte všechny kohoutky teplé vody a nechte z nich vytékat vodu po dobu několika minut. Tím se uvolní veškerý nahromaděný plyný vodík. Během toho nekuřte ani nepoužívejte otevřený plamen, protože plyn je hořlavý.
- Při vyřazování staré myčky z provozu nebo její likvidaci odstraňte dvířka mycího prostoru.
- Některé mycí prostředky pro myčky jsou silně zásadité. Při požití mohou být neobyčejně nebezpečné. Když jsou otevřená dvířka, vyhýbejte se kontaktu s kůží a očima a zamezte přístupu dětí k myčce. Po dokončení každého mycího cyklu zkontrolujte, zda je zásobník mycího prostředku prázdný.
- Myčky s certifikací pro obytné objekty nejsou určeny k používání v provozech pro přípravu pokrmů.

Bezpečnostní pokyny pro údržbu

- Před každým čištěním nebo údržbou odpojte spotřebič od napájení.
- Při odpojování spotřebiče tahejte za zástrčku místo za napájecí kabel nebo přípojku kabelu, aby se zamezilo poškození.
- Neopravujte ani nevyměňujte žádnou součást spotřebiče, ani se nepokoušejte o žádné servisní práce, pokud to není výslovně doporučeno v této uživatelské příručce.
- Podlahu kolem spotřebiče udržujte čistou a suchou, abyste snížili riziko uklouznutí.

- V prostoru kolem spotřebiče/pod spotřebiče zamezte hromadění hořlavého materiálu, například textilního prachu, papíru, hadrů a chemikálií.

Bezpečnostní pokyny pro provoz

- Jestliže je myčka v provozu, otvírejte dvířka velmi opatrně. Hrozí riziko postříkání horkou vodou. Neotvírejte dvířka úplně, dokud se nepřestanou otáčet stříkací ramena.
- Dvířka se nesmí nechávat v otevřené poloze, protože by mohla představovat nebezpečí zakopnutí.
- Voda uvnitř myčky není vhodná k pití.
- Myčka se musí používat s filtrační deskou, vypouštěcím filtrem a jedním nebo více stříkacími rameny na svých místech. Jednotlivé součásti rozpoznáte podle nákrešů v části „Čištění a údržba“.
- Nepoužívejte myčku, pokud je poškozená, vadná, částečně rozebraná nebo má chybějící či rozbité součásti včetně poškozeného napájecího kabelu nebo zástrčky.
- Domácí spotřebiče nemají sloužit dětem k hraní. Děti mladší osmi let se nesmí přibližovat ke spotřebiči, pokud nejsou pod nepřetržitým dohledem. Tento spotřebič mohou používat děti starší osmi let a osoby s omezenými fyzickými, smyslovými nebo duševními schopnostmi nebo osoby nezkušené a neznalé za předpokladu, že mají zajištěný dohled nebo byly poučeny o bezpečném používání spotřebiče a chápou související rizika.
- Děti nesmí provádět čištění a uživatelskou údržbu bez dohledu.
- Nedovolte dětem hrát si uvnitř spotřebiče, na něm nebo s ním, ani se žádným vyřazeným spotřebičem.
- Pokud se použije prostředek na čištění myčky, důrazně doporučujeme ihned potom spustit mycí program s prostředkem na nádobí, aby se předešlo jakémukoli poškození myčky.
- Myčka je určena k mytí běžného kuchyňského náčiní. V myčce se nesmí mýt předměty kontaminované benzínem, nátěry, ocelovými nebo železnými částicemi a korozivními, kyselými nebo zásaditými chemikáliemi.
- Pokud se myčka delší dobu nepoužívá, vypněte přívod elektřiny a vody k myčce.

Pokyny k instalaci

■ Dodávané díly



■ Před instalací

Vybalení a manipulace

- Zkontrolujte, zda obal a myčka nebyly při přepravě poškozeny. V případě jakéhokoli poškození myčku neinstalujte. obraťte se na prodejce, u kterého byla myčka zakoupena.
- Likvidace obalů: některé obaly jsou recyklovatelné. Zkontrolujte symboly a štítky a pokud možno vše recyklujte.
- Nikdy nezvedejte myčku za rukojeť dvířek nebo za horní panel. Mohli byste myčku poškodit.
- S hadicemi a napájecím kabelem v zadní části myčky zacházejte vždy velmi opatrně. Opatrným zacházením zabráníte poškození a poruchám způsobeným promáčknutím, zkrucením nebo pořezáním.
- Při instalaci myčky zkontrolujte, zda vypouštěcí hadici nebrání překážka nebo není zkrucena.

Připojení a přípojky

- Zkontrolujte, zda je napájecí kabel dostatečně dlouhý, aby dosáhl do zásuvky. Pokud tomu tak není, požádejte vyškoleného technického pracovníka společnosti Candy o jeho výměnu. K připojení myčky k elektrické síti nedoporučujeme používat prodlužovací kabely nebo napájecí desky s více zásuvkami.
- Zkontrolujte, zda jsou hadice dostatečně dlouhé, aby dosáhly k přípojkám. Pokud je třeba hadici prodloužit, ujistěte se, že je prodlužovací hadice nová a stejné kvality a průměru jako již namontovaná hadice.
- Myčka nádobí by neměla být připojena k vodovodnímu systému s teplotou vyšší než 60°C.
- Myčka nádobí nesmí být připojena k vysokotlakému systému horké vody typu „push-through“ pod dřezem, protože by došlo k poškození systému.

Rozměry výrobku

PLÁN

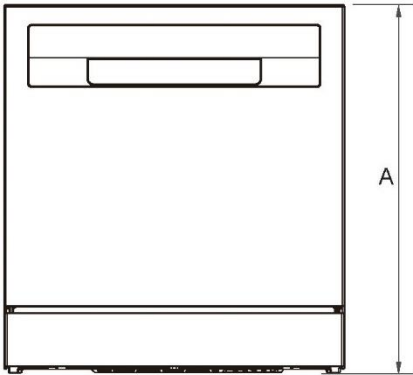

PROFIL

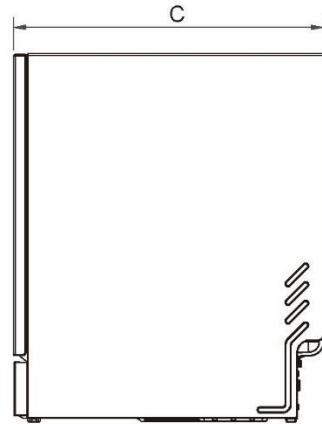

PŘEDNÍ STRANA

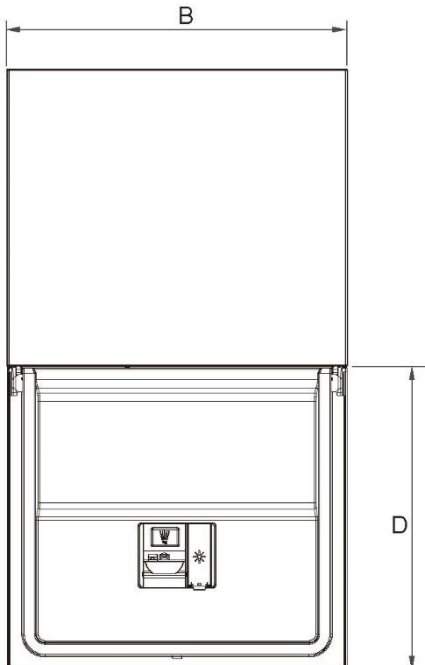

ROZMĚRY VÝROBKU		MM
A	Celková výška výrobku	595
B	Celková šířka výrobku	550
C	Celková hloubka výrobku	501
D	Hloubka otevřených dvířek (měřeno od přední části soklové lišty)	490

Pokyny k instalaci

VAROVÁNÍ

Spotřebič má otevřená dvířka. Nedovolte dětem, aby tahaly za těleso dvířek, hrozí převrácení spotřebiče

Postup instalace 1

DŮLEŽITÉ!

Zásuvka musí být umístěna ve skříňce vedle místa, do něhož myčku instalujete

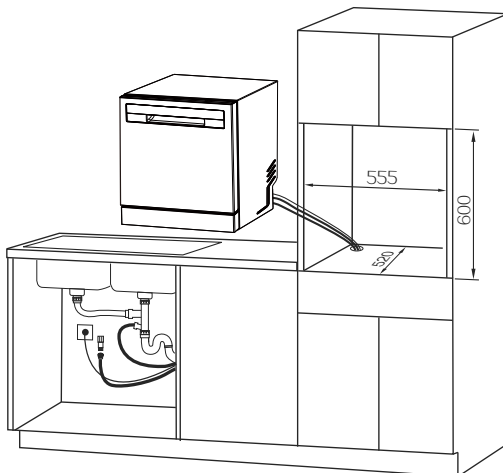

► Způsob připojení vypouštěcí hadice

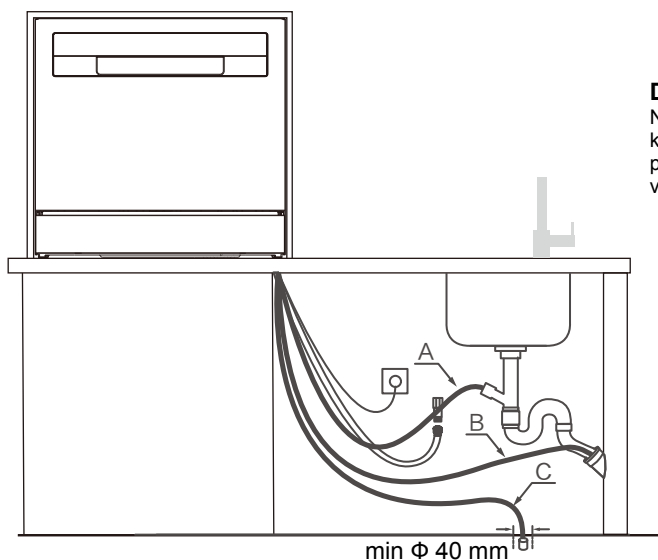

DŮLEŽITÉ!

Nepřipojujte vypouštěcí hadice k jednotce pro likvidaci odpadu, protože tento typ připojení může vést k ucpání vypouštěcích hadic.

Postup instalace 2

Na povrchově neupravené dřevo v okolí myčky nádobí aplikujte olejovou nebo polyuretanovou proti vlhkosti odolnou barvu, zabráníte tak možnému poškození dřeva párou.

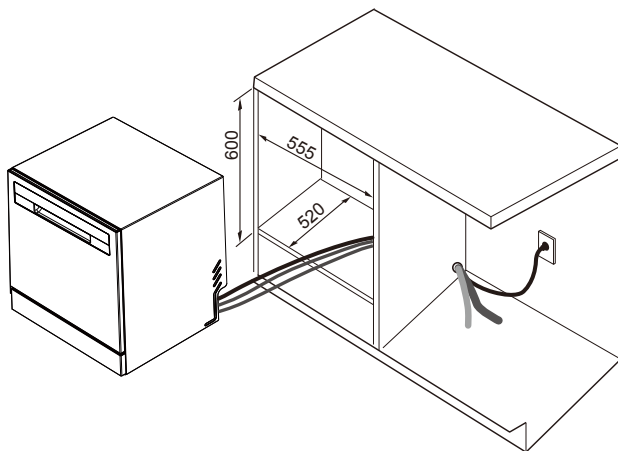

Vestavná myčka nádobí

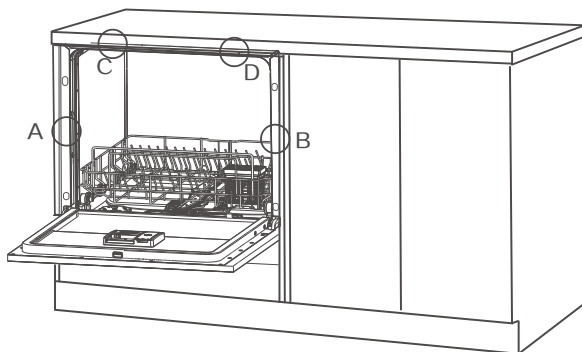

Pokyny k instalaci

DŮLEŽITÉ!

Před upevněním je nutné se ujistit, že je myčka ve vodorovné poloze. Zajistěte stejnoměrnost levé a pravé mezery mezi myčkou nádobí a skříňkou. Pokud byste tak neučinili, mohlo by dojít k abnormalitám v tělese dvířek

► Způsob připojení vypouštěcí hadice

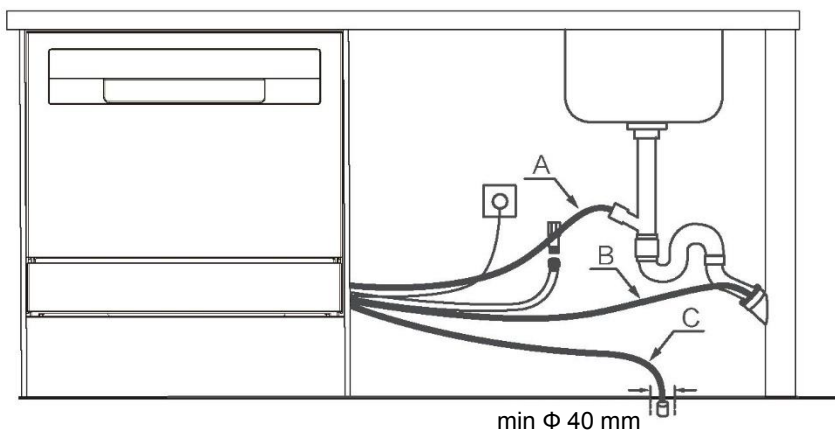

Připojte přívodní hadici ke studené vodě

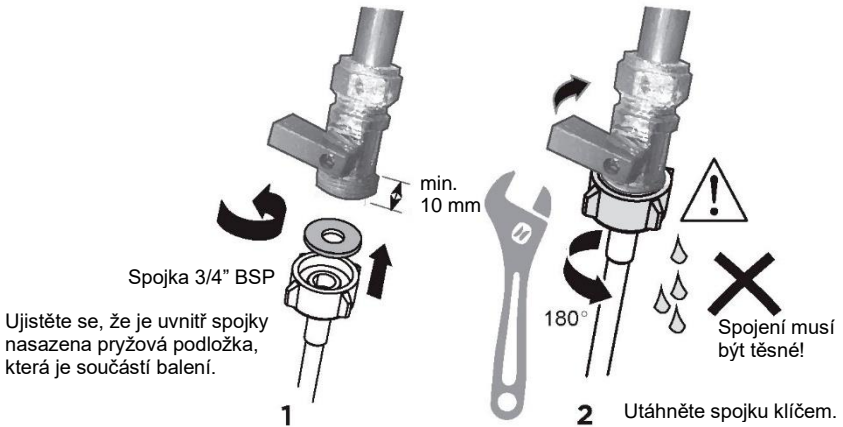

Potrubi rozvody – Připojka přívodu vody

DŮLEŽITÉ!

- **Spotřebič by měl být připojen k vodovodnímu potrubí pomocí nové přívodní hadice, která je součástí dodávky. Staré hadice nedoporučujeme používat.**

- **Přívodní hadici nezkracujte.**

1. Věnujte pozornost požadavkům na připojení vody.

- Myčka má přípojku vody s jedním ventilem.

- Pro dosažení nejlepšího výkonu a energetické účinnosti doporučujeme připojení na studenou vodu.

- Teplota vody na vstupu by neměla překročit 60°C.

2. Věnujte pozornost povoleným extrémním hodnotám tlaku vody.

- Nejnižší: 0,4 bar = 4 N/cm² = 40 kPa

- Pokud je tlak nižší než 1 bar, obraťte se na kvalifikovaného instalatéra.

- Nejvyšší: 10 bar = 100 N/cm² = 1 MPa

- Pokud je tlak vyšší než 10 barů, je třeba nainstalovat redukční ventil.

- Obratě se na kvalifikovaného instalatéra.

3. Připojte přívodní hadici vody k přístupnému vodovodnímu kohoutku se spojkou "3/4" BSP. Ujistěte se, že přívodní hadici není zauzlena, a nebrání tak průtoku vody.

Ohyb 90° vyžaduje minimální výšku 200 mm, aby nedošlo k zalomení.

- Zkontrolujte, zda je přitékající voda čistá. Pokud vodovodní potrubí nebylo delší dobu používáno, nechte vodu odtéct, abyste se ujistili, že je čistá a neobsahuje nečistoty. V opačném případě může dojít k zablokování přívodní hadice vody a poškození spotřebiče.

- V případě potřeby použijte filtrační vložku k odfiltrování usazenin z potrubí. Filtrační vložku můžete zakoupit v autorizovaném servisním středisku nebo v oddělení péče o zákazníky.

4. Po utěsnění utáhněte hadicovou spojku o další půl otáčky.

5. Zkontrolujte, zda spojení těsní.

5 Zapojte myčku do zásuvky



Elektrické připojení

- Během instalace nesmí být myčka připojena k elektrické síti. Ujistěte se, že jsou veškerá domácí elektrická zařízení řádně uzemněna.
- Zkontrolujte typový štítek (umístěný na levé straně vnitřních dveřík myčky z nerezové oceli) a ujistěte se, že hodnoty napětí a frekvence proudu v domácnosti odpovídají hodnotám uvedeným na typovém štítku.
- Zasuňte zástrčku do řádně uzemněné zásuvky s odpojovačem.

DŮLEŽITÉ!

- Spotřebič musí být uzemněn v souladu s bezpečnostními požadavky stanovenými zákonem.
- Pokud napájecí kabel není dostatečně dlouhý, aby dosáhl do zásuvky, nebo pokud zásuvka, do které musí být spotřebič připojen, není vhodná pro zástrčku, je nutné vyměnit celý napájecí kabel myčky. Tuto výměnu by měl provádět pouze vyškolený technik společnosti Candy. Zástrčku nemodifikujte, ani jiným způsobem neupravujte. K připojení myčky k napájení nepoužívejte adaptér, prodlužovací kabel ani napájecí desku s více zásuvkami, protože by mohly způsobit přehřátí a nebezpečí požáru.
- Zásuvka, do které je myčka zapojena, musí zůstat i po instalaci spotřebiče snadno přístupná (např. ve vedlejší skříňce). Myčku tak bude možné odpojit od napájení a bezpečně ji vyčistit a provést údržbu.

■ Závěrečný kontrolní seznam

Vyplní osoba provádějící instalaci

- Zkontrolujte, zda jsou všechny díly nainstalovány.
- Ujistěte se, že jsou všechny panely a jejich části zabezpečeny a že byly provedeny závěrečné elektrické zkoušky v souladu s místními elektrotechnickými předpisy.
- Zkontrolujte, zda je myčka ve vodorovné poloze. V případě potřeby nepatrně nastavte nivelační patky.
- Pro zajištění optimálního výkonu by myčka neměla být nakloněna o více než 1°. Zkontrolujte pomocí vodováhy.
- Zkontrolujte, zda má přívodní hadice k přívodu vody gumovou podložku, která je součástí dodávky, a zda je po utěsnění dotažena o další půl otáčky.
- Ujistěte se, že jsou v odtokové přípojce vyvrtány všechny perforované otvory nebo zátky a že je přípojka připojena.
- Spojka vypouštěcí hadice nesmí být zatěžována hmotností nadbytečných částí hadice. Vypouštěcí hadice by měla být co nejvíce natažená, aby nedošlo k jejímu prověšení. Přebytečná délka vypouštěcí hadice by měla být umístěna na straně myčky nádobí.
- Pokud připojujete vypouštěcí hadici k sifonu dřezu, ujistěte se, že smyčka je minimálně o 150 mm výše než spojka vypouštěcí hadice.
- Ujistěte se, že jsou z myčky odstraněny všechny obaly nebo pásy zajišťující poličky.
- Zkontrolujte, zda se dvířka volně otevírají a zavírají bez odporu vůči sousedícím skříňkám.
- Zkontrolujte, zda je elektrická zásuvka přístupná a zda je umístěna v přilehlé skříňce.
- Zkontrolujte chod myčky:

Pokud se objeví chybový kód, prostudujte si část „Chybové kódy“ v uživatelské příručce.

Popis výrobku

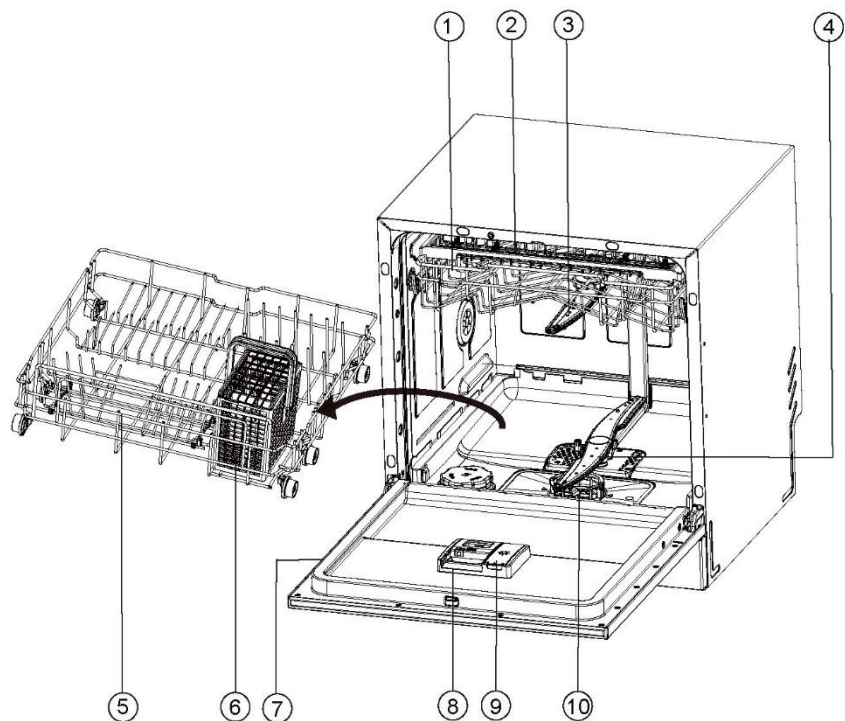

- | | |
|--------------------------|--------------------------------------|
| 1. Horní koš | 6. Koš na příbory |
| 2. Polohovací můstek | 7. Typový štítek |
| 3. Horní stříkácí rameno | 8. Dávkovač mycího prostředku |
| 4. Dolní stříkácí rameno | 9. Dávkovač oplachovacího prostředku |
| 5. Dolní koš | 10. Filtry |

Přehled programů

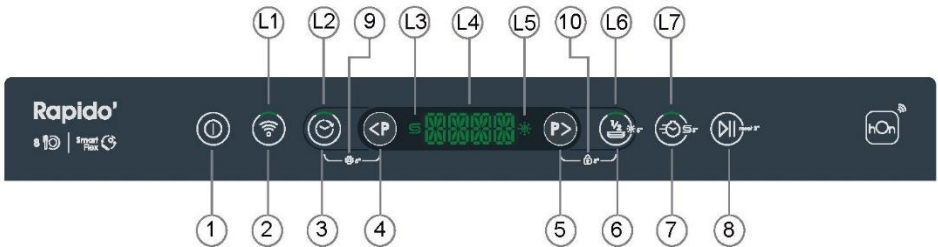

1. Tlačítko VYPÍNÁČ

2. Tlačítko WI-FI

3. Tlačítko ODLOŽENÉHO SPUŠTĚNÍ

4. Tlačítko ZPĚT

5. Tlačítko VPŘED

* 6. Tlačítko POLOVIČNÍ NÁPLŇ /
NASTAVIT LEŠTIDLO

* 7. Tlačítko EXPRESS / RESET SOLI

8. Tlačítko START / PAUZA / RESET

* 9. NASTAVIT (☺ + <P)

* 10. DĚTSKÝ ZÁMEK (P> + 🚫)

L1. Indikátor WI-FI

L2. Indikátor ODLOŽENÉHO
SPUŠTĚNÍ

L3. Indikátor SŮL

L4. DISPLEJ

L5. Indikátor oplachovacího prostředku

L6. Indikátor POLOVIČNÍ NÁPLNĚ

L7. Indikátor EXPRESS

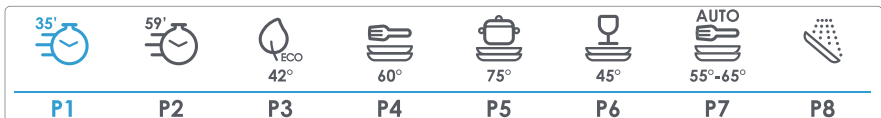

P1. RYCHLÝ 35' (W&D)

P2. RYCHLÝ 59'

P3. ECO

P4. UNIVERZÁLNÍ

P5. INTENZIVNÍ

P6. SKLO

P7. AUTO WASH (ZNEČIŠTĚNÉ*)

P8. PŘEDMYTÍ

POLOVIČNÍ NÁPLŇ: Toto je volitelná funkce. K dispozici pouze pro některé programy.

EXPRESS: Toto je volitelná funkce. K dispozici pouze pro některé programy.

NASTAVIT: Stiskněte tlačítka ☺ + <P po dobu 5 sekund (pouze u volně stojících a polo-integrovaných spotřebičů)

Dětský zámek: Chcete-li zapnout nebo vypnout dětský zámek, stiskněte tlačítka P> + 🚫 na 5 sekund (pouze v případě volně stojícího a polo-integrovaného spotřebiče)

Přehled programů

Programy		
Programy	Typ zbytků jídla	Typ náplně
RYCHLÝ 35' (W&D)	Čerstvé znečištění: Káva, dort, mléko, studené nápoje, salát, klobása	Nechoulostivé: Stolní nádobí, příbory, hrnce a pánve
RYCHLÝ 59'	Čerstvé znečištění: Káva, dort, mléko, studené nápoje, salát, klobása	Nechoulostivé: Stolní nádobí, příbory, skleněné nádobí
ECO	Normální znečištění: Polévky, vejce, omáčky, brambory, těstoviny, rýže, opékané nebo smažené pokrmy	Vše: Skleněné nádobí, stolní nádobí, sklo, hrnce a pánve
UNIVERZÁLNÍ	Normální znečištění: Polévky, vejce, omáčky, brambory, těstoviny, rýže, opékané nebo smažené pokrmy	Nechoulostivé: Stolní nádobí, příbory, skleněné nádobí
INTENZIVNÍ	Silné znečištění: Káva, dort, mléko, studené nápoje, salát, klobása	Vše: Skleněné nádobí, stolní nádobí, sklo, hrnce a pánve
SKLO	Čerstvé znečištění: Polévky, vejce, omáčky, brambory, těstoviny, rýže, opékané nebo smažené pokrmy	Nechoulostivé: Stolní nádobí, příbory, skleněné nádobí
AUTO WASH (ZNEČIŠTĚNÉ*)	Normální znečištění: Polévky, vejce, omáčky, brambory, těstoviny, rýže, opékané nebo smažené pokrmy	Nechoulostivé: Stolní nádobí, příbory, skleněné nádobí
PŘEDMYTÍ	Čerstvé znečištění: Káva, dort, mléko, studené nápoje, salát, klobásy	Nechoulostivé: Stolní nádobí, příbory, skleněné nádobí

Po připojení k Wi-Fi. V aplikaci jsou k dispozici další programy

DŮLEŽITÉ!

Kombinace vysokých teplot a mycího prostředku v myčce nádobí může způsobit poškození některých předmětů. V případě pochybností se řiďte pokyny výrobce nebo tyto předměty myjte ručně.

Přibory a stříbro

Přibory a stříbro ihned po použití opláchněte, abyste zabránili jejich znehodnocení. Stříbro by nemělo přijít do styku s nerezovou ocelí, jejich vzájemné působení může způsobit zbarvení. Stříbrné přibory ihned po umytí vyjměte z myčky a osušte je ručně.

Hliník

Mycí prostředek pro myčky může způsobit zmatnění hliníku.

Míra změny závisí na kvalitě mycího prostředku nebo hliníku.

Ostatní kovy

Železo a litina mohou rezivět a způsobit skvrny na jiných předmětech. Měď, cín a mosaz mají sklon ke vzniku skvrn.

Dřevěné nádobí

Dřevěné náčiní bývá obvykle citlivé na teplo a vodu. Při pravidelném mytí v myčce se může časem poškodit.

Tvrdost vody

Tvrdá voda je voda s vysokou koncentrací minerálů, jako je vápník a hořčík. Může mít negativní vliv na výkon myčky a její součásti mohou časem přestat fungovat. Skleněné nádobí umývané v tvrdé vodě se časem zakalí a na nádobí se objeví skvrny nebo bílý povlak. Tvrdost vody se liší podle zeměpisné oblasti. Pokud bydlíte v oblasti s tvrdou vodou, doporučujeme do rozvodu vody pro domácnost namontovat zařízení na změkčování vody.

Pokud máte tvrdou vodu

Prostudujte si část „Doporučené množství práškového mycího prostředku“. Použijte oplachovací prostředek. Doporučujeme zvýšit nastavení oplachování, aby se zlepšil výkon mytí. Podrobnosti naleznete v části „Předvolby“. Používejte pravidelně čistič/odstraňovač vodního kamene z myčky nádobí nebo kdykoli si všimnete, že se v myčce usazuje vodní kámen.

Pokud máte měkkou nebo měkčenou vodu

Nepoužívejte příliš mnoho mycího prostředku.

Skleněné nádobí

Většinu používaného skleněného nádobí lze bezpečně mýt v myčce. Křišťál a velmi choulostivé a starožitné sklo se může naleptat a získat zakalený vzhled.

Plasty

Některé plasty mohou v horké vodě změnit tvar nebo barvu. Prostudujte si návod k obsluze od výrobce. Plastové nádobí, které lze mýt v myčce nádobí, by mělo být zatíženo, aby se během mytí nepřevrátilo a nenaplnilo vodou nebo nepropadlo spodním košem.

Zdobené nádobí

Většinu malovaného porcelánu lze v myčce bezpečně mýt. Starožitné nádobí, nádobí s malbou na glazuře nebo zlatým lemováním a ručně malovaný porcelán může být na mytí v myčce citlivější.

Lepené nádobí

Určitá lepidla při mytí v myčce změknou nebo se rozpustí.

Vkládání nádobí do myčky

Při plnění myčky dbejte na to, aby byly předměty umístěny tak, aby se voda z rotujícího stříkacího ramene ve spodní části myčky dostala do všech oblastí. V opačném případě se sníží kvalita mytí.

Vaše myčka nádobí pojme maximálně 8 jídelních souprav.

Ujistěte se, že

- Spodní a středové stříkací ramena se mohou volně otáčet.
- Vysoké předměty nebrání v pohybu horního stříkacího ramena.
- Sklo a jiné křehké předměty jsou bezpečně umístěny.
- Všechny otvory nádobí směřují směrem dolů.
- Talíře jsou rovnoměrně rozloženy.
- Všechny ostré předměty jsou bezpečně zajištěny, aby nedošlo ke zranění nebo poškození výrobku.

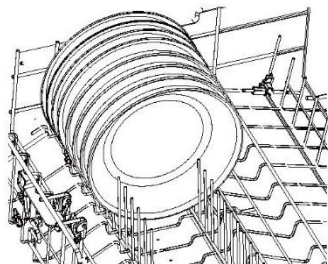

Zamezte

- Přeplnění.
- Jakýmkoli vyčnívajícím částem pod přihrádkami a košem, které by mohly bránit otáčení stříkacích ramen.
- Jakýmkoli vyčnívajícím částem v přední části myčky.
- Blokování přístupu vody k jakýmkoli předmětům na sklopných přihrádkách na nápoje.

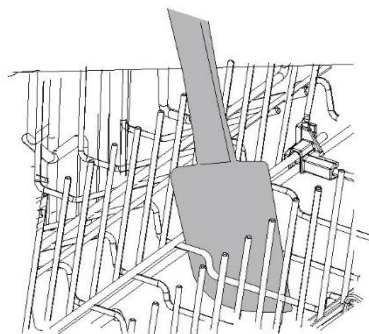

Horní police

Horní police je určena pro nádobí jako sklenice, hrnky, podšálky, talíře a mělké pánve.

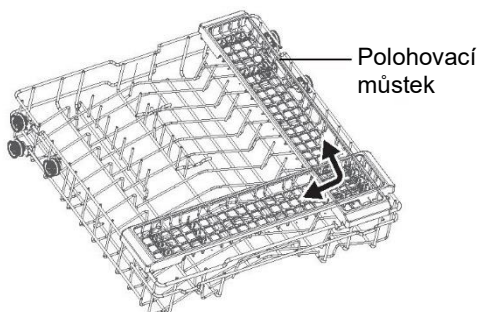

Dolní police

- Sem vkládejte největší kusy nádobí: hrnce, pánve, pokličky, servírovací nádobí a mísy.
- Sklopte hroty, abyste mohli položit hrnce a pánve naplocho na dno.
- Ujistěte se, že nádobí nepřekáží výše umístěnému ramenu v otáčení.

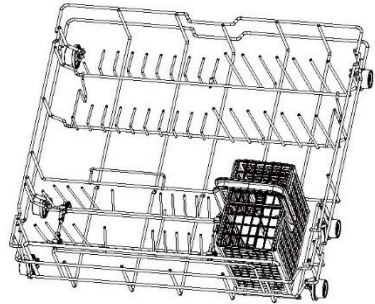

- Koš na příbory je také umístěn na spodní polici.

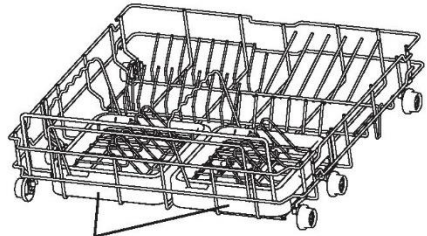

Držák na sklenice

Koš na příbory

- ▶ Prokládejte lžíce jinými příbory, aby se neslepily k sobě.
- ▶ K oddělení jednotlivých příborů použijte mřížku.
- ▶ Víko koše na příbory lze zaklopit/odklopit.
- ▶ Jestliže by mohly delší kusy blokovat stříkací ramena, umístěte je vodorovně do horního koše.

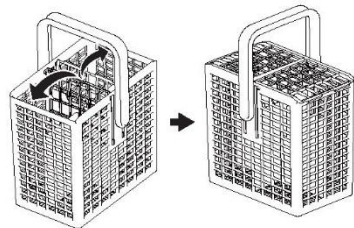

⚠ POZOR

Ostré a špičaté kusy vkládejte s ostrím otočeným dolů, aby nemohly nikoho zranit.

Jak ušetřit

- Tipy pro úsporu peněz a ochranu životního prostředí při používání spotřebiče.
- Dodržujte doporučenou maximální velikost náplně, abyste co nejlépe využívali energii, vodu, mycí prostředek a čas. Při mytí plné náplně místo dvou polovičních náplní ušetříte až 50 % energie.
- Pro úsporu vody raději z nádobí, které dáváte do myčky, zbytky jídla seškrabujte místo toho, abyste nádobí oplachovali vodou.
- Pro běžně znečištěné nádobí zvolte program ECO, který je nejefektivnější, pokud jde o spotřebu vody a energie.

Přidávání mycího prostředku

DŮLEŽITÉ!

- Používejte pouze takové mycí prostředky, které jsou doporučené pro automatické myčky.
- Mycí prostředky pro myčky jsou silně zásadité. Při požití mohou být neobyčejně nebezpečné. Když je myčka otevřená, vyhněte se kontaktu s kůží a očima a zamezte přístupu dětí a nezpůsobilých osob k myčce. Po dokončení každého mycího programu zkontrolujte, zda je dávkovač mycího prostředku prázdný.
- Nikdy nesypte nebo nenalévejte mycí prostředek přímo na nádobí v myčce. Mycí prostředek a tablety do myčky by neměly být v přímém kontaktu s nádobím nebo příbory.
- Nepoužívejte prostředky na ruční mytí, mýdlo, prací prostředky ani dezinfekční prostředky, protože by poškodily myčku.

Plnění dávkovače mycího prostředku

1. Stiskněte tlačítko na levé straně dávkovače.

DŮLEŽITÉ!

Přiblížte se k dávkovači zleva, aby vás kryt při otevření neudeřil do ruky.

2. Doplněte mycí prostředek do příslušných zásobníků. Značky „15“ a „25“ v zásobníku pro hlavní mytí odpovídají hmotnosti práškového mycího prostředku v gramech.

DŮLEŽITÉ!

Tablety by se měly vkládat pouze do (většího) zásobníku pro hlavní mytí.

3. Odstraňte veškerý nadbytečný mycí prostředek z okrajů dávkovače.
4. Zavřete kryt a zatlačte ho, aby se ozvalo cvaknutí. Mycí prostředek bude během mycího programu automaticky vypouštěn do myčky.

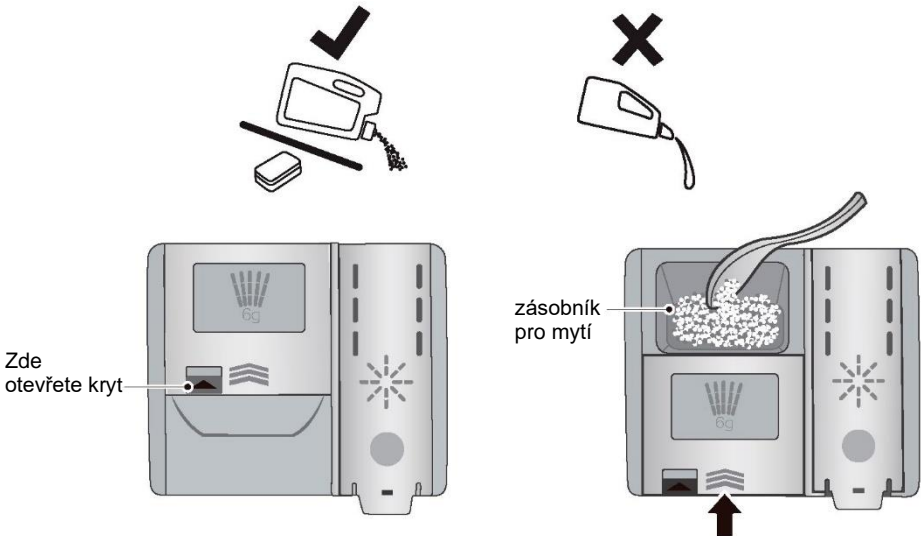

Používání oplachovacího prostředku

Doplňování dávkovače oplachovacího prostředku

1. Otevřete dávkovač zatažením za horní okraj krytu.

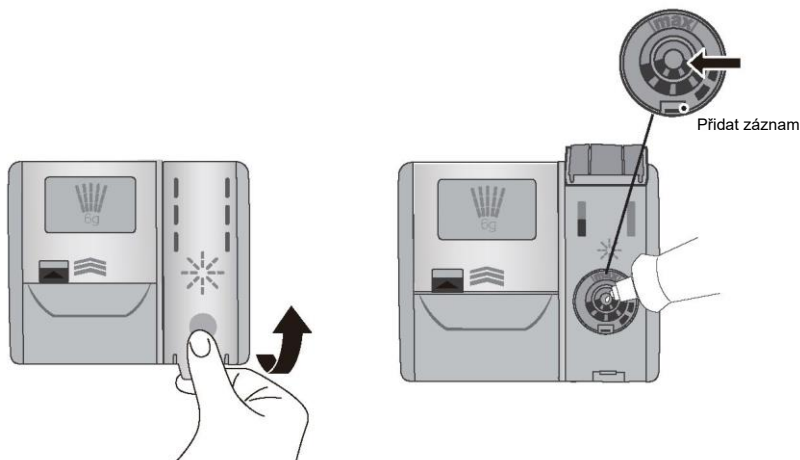

2. Nalijte oplachovací prostředek do kruhového otvoru a dbejte na to, aby hladina nepřekročila značku MAX.

DŮLEŽITÉ!

Dejte pozor, abyste nerozlili oplachovací prostředek do myčky. Veškerý rozlity prostředek je nutné setřít, aby se předešlo nadměrnému pění. Pokud tak neučiníte, může se stát, že bude nutné volat servis, na což se nevztahuje záruka.

3. Zavřete kryt a ujistěte se, že se ozvalo cvaknutí.

Kdy doplnit oplachovací prostředek

Když se hladina oplachovacího prostředku sníží, indikátor oplachovacího prostředku se rozsvítí, aby vás upozornil na potřebu doplnění. Po každém doplnění přidrže

tlačítko  na 5 s, tím resetujete kontrolku oplachovacího prostředku

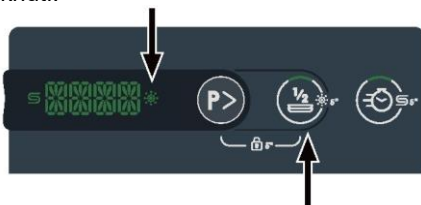

Důrazně doporučujeme pravidelně používat tekutý oplachovací prostředek, abyste dosáhli nejlepších výsledků mytí. Oplachovací prostředek zajistí třpytivě čistý vzhled skla a porcelánu beze šmouh. Navíc chrání kov před ztrátou lesku

Kdy doplnit sůl

Když je třeba doplnit sůl, rozsvítí se indikátor soli, který vás upozorní. Po každém doplnění přidrže tlačítko  na 5 s, tím resetujete indikátor soli



Jak upravovat nastavení uživatelských předvoleb

Uživatelé mohou podle svých preferencí nastavit dávkování změkčovače vody, bzučák, režim MEMO, dávkování oplachovacího prostředku

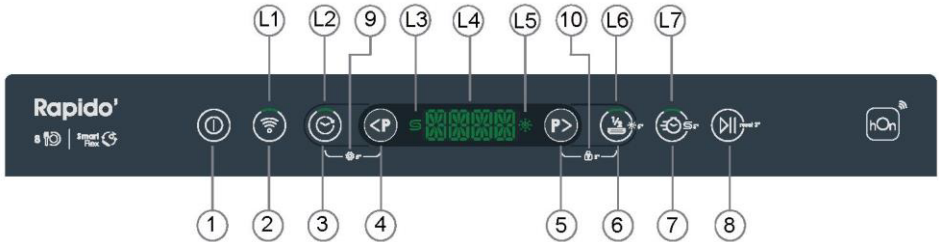

Při výběru programů. Přidržte tlačítka ☺ + <P> po dobu asi 5 sekund pro vstup do nabídky. Obrazovka se posouvá v cyklu: JAZYK-ZMĚKČOVADLO-OPLACHOVACÍ PROSTŘEDEK-ZVUKOVÝ SIGNÁL-POSLEDNÍ POUŽITÍ

Přidržte tlačítko ① asi na 5 sekund, tím změny zrušíte a nastavování ukončíte.

1. Nastavení jazyka

- ▶ Jedním stisknutím tlačítka <P> vyberte volbu Jazyk. Stisknutím tlačítka ▶|| se otevře nabídka jazyků
- ▶ Stisknutím tlačítka <P> >P> vyberte požadovaný jazyk.
- ▶ Stisknutím tlačítka ▶|| se nastavení uloží a otevře se další nastavení.
- ▶ Stisknutím tlačítka ① nabídku nastavení opustíte a přejdete k výběru programu.

2. Nastavení dávkování změkčovače vody

- ▶ Dalším stisknutím tlačítka >P> vyberte nastavení změkčovače. Pro vstup do nabídky změkčovače stiskněte tlačítko ▶||
- ▶ Stisknutím tlačítka <P> >P> vyberte požadovanou úroveň. (S0-S5; max.: S5)
- ▶ Stisknutím tlačítka ▶|| se nastavení uloží a otevře se další nastavení.
- ▶ Stisknutím tlačítka ① nabídku nastavení opustíte a přejdete k výběru programu.

Nastavení předvoleb

L	°fH	°dH	
1	-	-	S0
2	0–15	0–8	S1
3	16–22	9–12	S2
4	23–29	13–16	S3
5 * VÝCHOZÍ	30–54	17–30	S4
6	55–89	31–50	S5

3. Nastavení oplachovacího prostředku

- ▶ Opětovným stisknutím tlačítka **P>** vyberte OPLACHOVACÍ PROSTŘEDEK. Stisknutím tlačítka **▷||** otevřete nabídku OPLACHOVÁNÍ
- ▶ Stisknutím tlačítka **<P>** **P>** vyberte požadovanou úroveň. (R0–R3; max.: RX)
- ▶ Stisknutím tlačítka **▷||** se nastavení uloží a otevře se další nastavení.
- ▶ Stisknutím tlačítka **Ⓛ** nabídku nastavení opustíte a přejdete k výběru programu.

R0	Prázdné	R2	5 ml výchozí
R1	3 ml	R3	6 ml

4. Nastavení akustického signálu

- ▶ Opětovným stisknutím tlačítka **P>** vyberte AKUSTICKÝ SIGNÁL. Stisknutím tlačítka **▷||** otevřete nabídku AKUSTICKÝ SIGNÁL
- ▶ Stisknutím tlačítka **<P>** **P>** vyberte ANO, nebo NE.
- ▶ Stisknutím tlačítka **▷||** se nastavení uloží a otevře se další nastavení.
- ▶ Stisknutím tlačítka **Ⓛ** nabídku nastavení opustíte a přejdete k výběru programu. Po vypnutí budou všechny zvuky vypnuty. Výjimku tvoří následující zvukové signály:
 1. melodie při zapnutí/vypnutí;
 2. spuštění/resetování/ukončení cyklu;
 3. porucha/chyba;



5. Nastavení posledního použitého programu

- ▶ Dalším stisknutím tlačítka **P>** vyberte možnost Poslední použitý program. Stisknutím tlačítka **▷||** otevřete nabídku Poslední použitý program
- ▶ Stisknutím tlačítka **<P>** **P>** vyberte ANO, nebo NE.
- ▶ Stisknutím tlačítka **▷||** se nastavení uloží a otevře se další nastavení.
- ▶ Stisknutím tlačítka **Ⓛ** nabídku nastavení opustíte a přejdete k výběru programu.



Spuštění programu

Pro zapnutí myčky stiskněte vypínač .

• První spuštění



1.1. Stisknutím tlačítka   vyberte jazyk z dostupných možností. Stiskněte

 pro potvrzení vybraného jazyka.

1.2. Stisknutím tlačítka   na ovládacím panelu myčky vyberte požadovaný program.



(Pokud stisknete , ale vybraný jazyk nepotvrdíte, bude muset uživatel vybrat jazyk při dalším zapnutí myčky nádobí znovu.) *

► Výběr možnosti

2.1. Můžete stisknout tlačítko  /  a přidat možnost do programu (je-li k dispozici). Změnou programu se možnost deaktivuje.

► Výběr odloženého spuštění

3.1. Stisknutím nebo přidržením tlačítka  vyberte zpoždění 0:30-24:00h. (Do 4 hodin má krok hodnotu 30 minut, poté 1 hodinu. Pokud příkaz odesíláte z aplikace, lze odložený start nastavit v jednodominutových krocích.)

3.2. Pokud stisknete pro změnu programu  , odložený start se neresetuje.

► Spuštění programu

4.1. Stisknutím tlačítka  spotřebič spustíte.

4.2. Pokud spustíte program s otevřenými dvířky, bude pozastaven až do jejich zavření

► Resetování

5.1. Přidržte po dobu 3 sekund tlačítko .

5.2. Zruší se všechny vybrané možnosti a nastavení odloženého spuštění, poté se vrátíte do výběru programu.

► Ukončení cyklu

6.1. NEMUSÍTE NIC DĚLAT

► Vypnutí

7.1. Přidržte na 500 ms tlačítko .

Jiné než první spuštění

1.1. Zobrazí se program ECO nebo MEMO.

1.2. Stisknutím   vyberte program. Po přidržení tlačítka se mezi programy posouváte zrychleně.

⚠ UPOZORNĚNÍ

Pro pozastavení programu a opatrné otevření dvířek stiskněte . Hrozí riziko postříkání horkou vodou; neotvírejte dvířka úplně, dokud se nepřestanou otáčet stříkácí ramena.

Připojení Wi-Fi

Váš spotřebič lze připojit k domácí bezdrátové síti a ovládat vzdáleně pomocí aplikace.

Začínáme

Ujistěte se, že je vaše domácí Wi-Fi síť zapnutá.

Můžete využít podrobné pokyny od spotřebiče i mobilního zařízení.

Připojení spotřebiče může trvat až 10 minut. Další pokyny a řešení problémů naleznete v aplikaci.

Na mobilním zařízení:

1. Stáhněte si aplikaci ze serveru:





2. Zaregistrujte se a vytvořte si účet.

3. Přidejte spotřebič a nastavte připojení k síti Wi-Fi

Připojení k domácí Wi-Fi

Když je spotřebič v pohotovostním režimu:

Stiskněte tlačítko , na displeji se zobrazí .

Nyní můžete dokončit nastavení podle pokynů v aplikaci.

Povolení vzdáleného režimu

1. Pokud není přístroj připojen k aplikaci, ikona  bliká.

Když je přístroj připojen k aplikaci, ikona  svítí.

2. Dálkové ovládání se aktivuje automaticky, mobilní aplikací pak lze spustit program myčky nádobí. Myčku nádobí můžete ovládat pomocí aplikace, mj. můžete vybrat cyklus, zrušit nebo pozastavit cyklus, případně přidávat doplňkové funkce.

Časem se mohou uvnitř myčky nahromadit zbytky pokrmů nebo usazeniny vodního kamene. Mohou snižovat účinnost a zbytky pokrmů mohou vytvářet zápach. Pravidelně prohlížejte a čistěte myčku.

DŮLEŽITÉ!

- Před každým čištěním nebo údržbou vždy odpojte myčku od napájení, vypněte přívod vody a počkejte, dokud všechny součásti myčky nevychladnou.
- Nepoužívejte následující čisticí prostředky, protože mohou poškodit povrch:
 - drátěnky z plastu nebo nerezové oceli
 - abrazivní čisticí prostředky, rozpouštědla, čisticí prostředky pro domácnost
 - kyselé nebo zásadité čisticí prostředky
 - prací nebo dezinfekční prostředky
 - čisticí prostředky nebo leštidla na nerezovou ocel
 - tekuté prostředky na mytí rukou nebo mýdlo
- Když se v myčce rozbije keramické nádobí nebo sklo, je nutné pečlivě odstranit střepy, aby se předešlo zranění nebo poškození spotřebiče.
- Po vyčištění vždy zkontrolujte stříkací ramena a filtry, zda jsou na správných místech.

Zevní čištění myčky

- Chcete-li vyčistit vnější povrchy myčky, otřete je čistou, měkkou navlhčenou látkou a osušte je čistou látkou, která nepouští vlákna.
 - Nerovné povrchy otřete podélně nebo po obvodu. Například vnější ovládací tlačítka otírejte kruhovými pohyby.
 - Dávejte pozor, abyste příliš nenamočili plochu ovládacího panelu.
- Poznámka: před čištěním ovládacího panelu je vhodné deaktivovat tlačítka tak, že aktivujete zámek tlačítek.

Čištění těsnění dvířek a vnitřku myčky

Čistěte důkladně teplou vodou a měkkou látkou, která nepouští vlákna. Pokud je vnitřek silně znečištěný, použijte prostředek na čištění myček/odstraňovač vodního kamene podle pokynů výrobce.

Čištění filtrů

Filtry brání tomu, aby se větší částičky pokrmů ve vodě na mytí dostaly k čerpadlu. Tyto částičky mohou někdy ucpat filtry. Doporučujeme čistit filtry vždy, když budou patrné částičky pokrmů.

Čištění a údržba

- Chcete-li vyjmout vypouštěcí filtr, uvolněte ho otočením doleva a potom ho vytáhněte.
- Jakmile vyjmete vypouštěcí filtr, můžete vytáhnout filtrační desku.
- Důkladně je opláchněte pod tekoucí vodou a potom je vraťte zpět.

Po vyčištění vraťte filtry na správná místa a ujistěte se, že filtrační deska je zarovnána se základnou myčky.

DŮLEŽITÉ!

Při čištění spodní strany filtrační desky dávejte pozor na její ostrou vnější hranu.

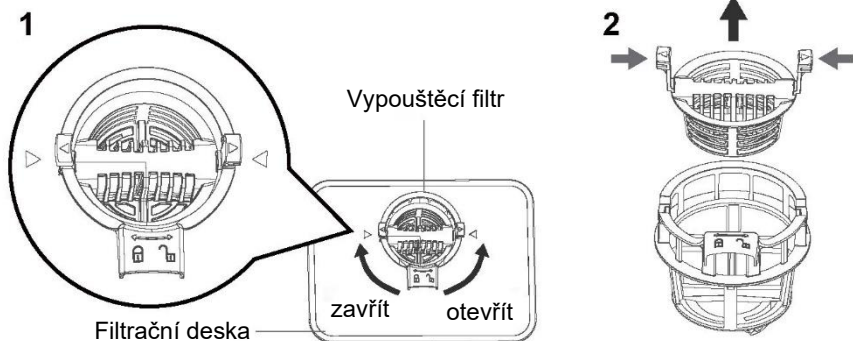

Čištění stříkacích ramen

Vodní kámen a částechky potravin ve vodě na mytí mohou ucpat otvory ve stříkacích ramenech a držáky ramen. Tyto součásti čistěte přibližně jednou za měsíc nebo častěji, bude-li to zapotřebí.

Čištění horního stříkacího ramena/hlavy

- Opatrně odšroubujte pojistnou matici a odstraňte horní stříkací rameno.
- Stříkací rameno důkladně opláchněte pod tekoucí vodou a potom jej upevněte zpět na své místo.

DŮLEŽITÉ!

Je nutné namontovat pojistnou matici středového stříkacího ramena zpět na trubici přívodu vody. Zkontrolujte, zda je středové stříkací rameno pevně zajištěno na místě a volně se otáčí.

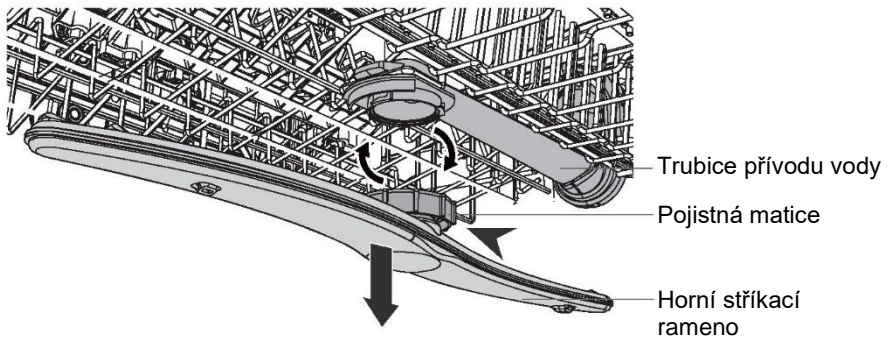

Čištění spodního stříkacího ramena

- Odstraňte dolní stříkací rameno tak, že ho jednoduše vytáhnete z držáku.
- Důkladně opláchněte stříkací rameno pod tekoucí vodou a potom ho nainstalujte zpět do držáku.

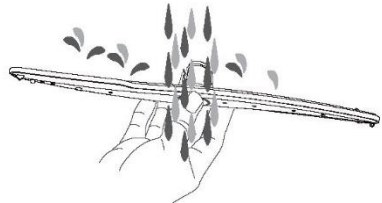
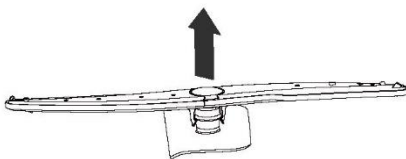



Řešení problémů

Mnoho problémů můžete vyřešit sami bez konkrétních odborných znalostí. V případě nějakého problému zkontrolujte všechny možnosti a řiďte se níže uvedenými pokyny, než se obrátíte na poprodejní servis.

POZOR

- Před zahájením údržby vypněte spotřebič a vytáhněte zástrčku napájecího kabelu ze síťové zásuvky.
- Servis elektrického zařízení by měli provádět pouze kvalifikovaní elektrikáři, protože nepatřičné opravy by mohly vést k vážným následným škodám.

Spotřebič se nespustí, zastaví se za provozu, nebo svítí kontrolka.

Problém	Možná příčina	Možné řešení
Program se nespustí.	Jsou otevřená dvířka spotřebiče.	Zavřete dvířka spotřebiče.
	Je nastaveno odložené spuštění.	Viz zobrazovaný čas.
	Síťová zástrčka není zapojena do síťové zásuvky.	Zapojte síťovou zástrčku.
	Pojistka v domácím okruhu je poškozená.	Vyměňte pojistku.
Svítí kontrolka oplachovacího prostředku.	Dávkovač oplachovacího prostředku je prázdný.	Doplňte oplachovací prostředek do úplného naplnění a resetujte indikátor.
	Doplnění oplachovacího prostředku nebylo potvrzeno	Po každém doplnění stiskněte na 5 s tlačítko  .
Indikátor soli svítí.	Nádoba na změkčovač vody je prázdná	Doplňte sůl až do úplného naplnění a resetujte indikátor.
	Doplnění soli nebylo potvrzeno	Po každém doplnění stiskněte na 5 s tlačítko  .

Chybové kódy na displeji

Problém	Možná příčina	Možné řešení
Kód alarmu E10 Spotřebič se nenaplňuje vodou.	Vodovodní kohoutek je zavřený.	Otevřete vodovodní kohoutek. Poznámka: Kdykoli je chyba vyřešena, vypněte spotřebič a znovu spusťte program.
	Hadice přívodu vody je zauzlená nebo ohnutá.	Zajistěte, aby byla hadice ve správné poloze.
	V případě systému Aqua-stop: je aktivována vodní ochrana, značka (C) je červená.	Je nutné vyměnit hadici.
	Filtr v hadici přívodu vody je ucpaný.	Vyčistěte filtry v přípojkách přívodní hadice na straně kohoutku a na zadní straně spotřebiče.
	Přívod vody je ucpaný.	Zkontrolujte průtok vody z kohoutku.
	Voda má příliš nízký tlak.	Obratě se na místní vodárenskou společnost.
Kód alarmu E30 Netěsnost: Vypouštěcí čerpadlo běží nepřetržitě!	Zařízení na ochranu proti vyplavení je zapnuté: <ul style="list-style-type: none"> • Ve spotřebiči dochází k úniku vody. • Ventil přívodu vody je otevřený a zablokovaný. • Výpust je ucpaná. 	<ol style="list-style-type: none"> 1. Zavřete vodovodní kohoutek. 2. Odpojte spotřebič od síťového napájení. 3. Kontaktujte servis.

Všechny ostatní kódy alarmu:

1. Poznamenejte si kód alarmu
2. Kontaktujte servis, viz ZÁKAZNICKÝ SERVIS

Řešení problémů

Výsledky mytí nejsou uspokojivé

Problém	Možná příčina	Možné řešení
Nádobí není čisté.	Filtry jsou ucpané.	Vyčistěte filtry.
	Filtry nejsou správně smontované a nainstalované.	Ujistěte se, že filtry jsou správně smontované a nainstalované.
	Stříkácí ramena jsou ucpaná.	Tenkým ostrým předmětem odstraňte zbytky pokrmů.
	Program není vhodný pro daný typ náplně a zbytky pokrmů.	Ujistěte se, že program je vhodný pro daný typ náplně a zbytky pokrmů.
	Nesprávná poloha nádobí v koších. Voda nemohla umýt všechny kusy nádobí.	Ujistěte se, že nádobí v koších je správně umístěné a voda může snadno umýt všechny kusy nádobí.
	Stříkácí ramena se nemohou volně otáčet.	Ujistěte se, že nádobí v koších je správně umístěné a nepřekáží stříkáčím ramenům v pohybu.
	Žádný mycí prostředek nebo nedostatečné množství mycího prostředku v dávkovači.	Ujistěte se, že před spuštěním programu jste do dávkovače doplnili správné množství mycího prostředku.
Mycí cyklus byl přerušen dlouhou přestávkou.	Během mycího cyklu neotvírejte dvířka, ani nepřerušujte napájení.	
Bělavé šmouhy, skvrny nebo namodralé vrstvy na sklenicích a nádobí.	Vypouští se příliš velké množství oplachovacího prostředku.	Snižte množství vypouštěného oplachovacího prostředku
	Příliš velké množství mycího prostředku.	Ujistěte se, že před spuštěním programu jste do dávkovače doplnili správné množství mycího prostředku.

Problém	Možná příčina	Možné řešení
Zaschlé stopy po vodních kapkách na sklenicích a nádobí.	Dávkuje se příliš málo oplachovacího prostředku.	Zvyšte množství vypouštěného oplachovacího prostředku.
	Špatná kvalita oplachovacího prostředku nebo tablet Multitab, skvrny na sklenicích	Mycí prostředek je příliš starý, vyměňte ho.
Nádobí je mokré.	<ul style="list-style-type: none"> • Program nemá žádnou fázi sušení. • Program má fázi sušení s nízkou teplotou. 	Pootevřete dvířka a nechte je pootevřená (asi na 100 mm), pomůže to sušení.
Nádobí je mokré a matné.	Dávkovač oplachovacího prostředku je prázdný.	Doplňte oplachovací prostředek do dávkovače a resetujte kontrolku oplachovacího prostředku.
	Špatná kvalita oplachovacího prostředku nebo tablet Multitab.	Mycí prostředek je příliš starý, vyměňte ho.

Test norem

Mycí program	Eco
Množství práškového mycího prostředku	16 g
Dávka oplachovacího prostředku	R2
Maximální počet jídelních sad	8

Doporučené způsoby plnění myčky





0120505112