

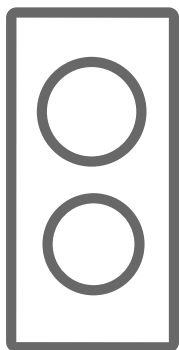

CZ Varná deska / Návod k obsluze







KPI3010B

Děkujeme, že jste si vybrali tento produkt.

Tento návod k obsluze obsahuje důležité bezpečnostní informace a pokyny týkající se používání a údržby tohoto spotřebiče.

Před prvním použitím spotřebiče si prosím přečtěte tento návod k obsluze a uschovejte si jej na bezpečném místě pro případné použití v budoucnu.

Symbol	Typ	Význam
	VAROVÁNÍ	Nebezpečí zranění nebo smrti
	NEBEZPEČÍ ÚRAZU ELEKTRICKÝM PROUDEM	Riziko nebezpečného napětí
	POŽÁR	Varování; Riziko požáru / Hořlavé materiály
	UPOZORNĚNÍ	Riziko úrazu nebo poškození majetku
	DŮLEŽITÉ / POZNÁMKA	Správný provoz systému

OBSAH

1. BEZPEČNOSTNÍ POKYNY	4
1.1 Obecná bezpečnostní upozornění	4
1.2 Upozornění týkající se instalace	6
1.3 Během použití	7
1.4 Čištění a údržba	8
2. INSTALACE A PŘÍPRAVA K POUŽITÍ	9
2.1 Pokyny pro montážního technika	9
2.2 Instalace varné desky	9
2.3 Připojení k elektrické síti	11
3. VLASTNOSTI PRODUKTU	12
4. POUŽITÍ PRODUKTU	13
4.1 Ovládání varné desky	13
Dětská pojistka	14
5. ČIŠTĚNÍ A ÚDRŽBA	16
5.1 Čištění	16
6. ODSTRAŇOVÁNÍ POTÍŽÍ A PŘEPRAVA	18
6.1 Odstraňování potíží	18
6.2 Přeprava	18
7. TECHNICKÉ ÚDAJE	19
7.1. Informační list o energetické účinnosti	19



1. BEZPEČNOSTNÍ POKYNY

- Před použitím spotřebiče si pečlivě přečtěte všechny pokyny a uchovejte je na přístupném místě, kde je v případě potřeby naleznete.
- Tento návod je připraven tak, aby jej bylo možné použít pro více než jeden model, proto v něm mohou být popsány funkce, které Váš spotřebič nemá. Proto je při čtení tohoto návodu k obsluze důležité věnovat pozornost obrázkům.

1.1 Obecná bezpečnostní upozornění

- Děti od 8 let a osoby s omezenými fyzickými, smyslovými nebo duševními schopnostmi nebo s nedostatkem zkušeností a znalostí smí spotřebič používat pouze pod dohledem, nebo pokud jim byly poskytnuty informace o bezpečném používání spotřebiče a pokud rozumí souvisejícím rizikům. Děti si nesmí se spotřebičem hrát. Čištění a údržbu nikdy nesmí provádět děti bez dozoru.

 **VAROVÁNÍ:** Spotřebič a dostupné části se při používání zahřívají. Dávejte pozor, abyste se nedotkli varných zón. Dbejte na to, aby se děti do 8 let nepohybovaly v blízkosti spotřebiče, nebo na ně neustále dohlížejte.

  **VAROVÁNÍ:** Vaření bez dozoru, při kterém používáte tuk nebo olej, může být nebezpečné a může způsobit požár. NIKDY se nepokoušejte uhasit takový požár vodou, ale vypněte spotřebič a poté plamen zakryjte pokličkou nebo hasicí dekou.

 **UPOZORNĚNÍ:** Na vaření je potřeba dohlížet. Na krátký proces vaření je třeba dohlížet nepřetržitě.

  **VAROVÁNÍ:** Nebezpečí požáru: Na povrchu

určeném k vaření neskladujte žádné předměty.

 **VAROVÁNÍ:** Je-li povrch varné desky popraskaný, vypněte spotřebič, předejdete tak možnému úrazu elektrickým proudem.

- V případě indukčních varných desek nesmíte na horký povrch pokládat kovové předměty, např. nože, vidličky, lžíce a pokličky, neboť by se mohly rozežhát.
- U indukčních varných desek vypněte po skončení vaření varnou zónu pomocí ovládacího prvku. Nespoléhejte na detektor nádobí.
- U modelů, jejichž součástí je kryt varné desky, otřete před použitím z krytu veškeré nečistoty, a než kryt přiklopíte, počkejte, dokud deska nezchladne.
- Nepoužívejte při provozu spotřebiče externí časovač nebo samostatný systém dálkového ovládní.
- Nepoužívejte na čištění povrchů trouby hrubé abrazivní čisticí prostředky nebo drátěnky. Pokud by poškrábaly povrch, mohlo by dojít k roztržení skla varné desky nebo poškození povrchu.
- K čištění spotřebiče nepoužívejte parní čističe.
- Váš spotřebič je vyrobený v souladu se všemi platnými a mezinárodními směrnici a nařízeními.
- Údržbu a opravy musí provádět pouze autorizovaní servisní technici. Montáže a opravy prováděné neautorizovanými technikami mohou být nebezpečné. Neměňte a nijak neupravujte technické parametry spotřebiče. Nevhodné mřížky na varné desce mohou způsobit nehodu.
- Před připojením spotřebiče k elektrické síti se ujistěte, že lokální distribuční síť (druh a tlak plynu nebo elektrické napětí a kmitočet) jsou kompatibilní s technickými parametry spotřebiče. Technické parametry tohoto spotřebiče jsou uvedeny na výrobním štítku..

⚠ UPOZORNĚNÍ: Tento spotřebič je navržen pouze k přípravě pokrmů a je určený pouze k použití v domácnosti a v interiéru. Nesmí se používat k žádnému jinému účelu, například mimo domácnost, v komerčním prostředí nebo k vytápění místnosti.

- K zajištění Vaší bezpečnosti jsme přijali veškerá možná bezpečnostní opatření. Vzhledem k tomu, že se sklo může rozbít, musíte dávat během čištění pozor, abyste je nepoškrábali. Dejte pozor, abyste příslušenstvím nenarazili do skla.
- Dbejte na to, abyste během montáže neskřípli nebo nepoškodili napájecí kabel. Je-li napájecí kabel poškozený, musí být z bezpečnostních důvodů vyměněn výrobcem, jeho servisním zástupcem nebo podobně kvalifikovanou osobou.
- Děti a domácí zvířata se musí nacházet v bezpečné vzdálenosti od spotřebiče.
- Když indukční desku zrovna používáte, dbejte na to, aby se v její blízkosti nenacházely předměty citlivé na magnetické pole (např. kreditní karty, bankovní karty, hodinky a podobné věci). Důrazně doporučujeme, aby se osoby používající kardiostimulátor před použitím indukční varné desky nejprve poradily se svým kardiologem.

1.2 Upozornění týkající se instalace



- Spotřebič neuvádějte do provozu, dokud nebude zcela nainstalovaný.
- Montáž spotřebiče musí provést autorizovaný technik. Výrobce nezodpovídá za škody, které mohou být způsobeny vadným umístěním a instalací provedenou neautorizovanými osobami.
- Po rozbalení spotřebiče se přesvědčte, že během

přepravy nedošlo k jeho poškození. V případě jakéhokoli defektu spotřebič nepoužívejte a okamžitě kontaktujte zástupce kvalifikovaného servisu. Materiály použité k balení (nylon, spony, polystyrén atd.) mohou dětem ublížit, a proto je třeba je okamžitě shromáždit a odstranit.

- Svůj spotřebič chraňte před atmosférickými vlivy. Nevystavujte jej slunci, dešti, sněhu, prachu nebo nadměrné vlhkosti.
- Materiály obklopující spotřebič (např. skříně) musí odolávat teplotě alespoň 100 °C.
- Při provozu varné desky se může teplota povrchu její spodní části zvýšit, proto je třeba pod produkt nainstalovat desku.

1.3 Během použití

- Je-li spotřebič zapnutý, neumísťujte na něj nebo do jeho blízkosti hořlavé materiály.

  Při přípravě pokrmů na tuku nebo oleji nenechávejte varnou desku bez dozoru. Při nadměrném horku by olej nebo tuk mohl vzplanout. Na plameny způsobené olejem nikdy nelijte vodu. Namísto toho vařič varnou desku zakryjte nádobu poklicí nebo hasicí deskou.

- Pokud produkt nebudete delší dobu používat, vypněte hlavní vypínač. Pokud plynový spotřebič zrovna nepoužíváte, zavřete plynový ventil.
- Hrnce vždy umístěte doprostřed varné zóny a rukojeti otočte do bezpečné pozice, aby nebylo možné hrnce převrhnout.
- Když se spotřebič nepoužívá, vždy zkontrolujte, zda jsou ovládací prvky nastavené do pozice „0“ (stop).

1.4 ČIŠTĚNÍ A ÚDRŽBA

- Před čištěním nebo údržbou se přesvědčte, že je spotřebič odpojený od zdroje energie.
- Při čištění ovládacího panelu neodstraňujte ovládací prvky.
- Abyste zachovali výkon a bezpečnost spotřebiče, doporučujeme vždy používat originální náhradní díly a v případě potřeby kontaktovat pouze naše autorizované servisní zástupce.

Prohlášení o shodě CE

CE Prohlašujeme, že naše produkty splňují platné evropské směrnice, rozhodnutí, normy a požadavky v uvedených normách.

Tento spotřebič byl navržen pouze k přípravě pokrmů v domácnosti. Jakékoli jiné použití (např. vytápění místnosti) je nesprávné a nebezpečné.

 Návod k obsluze se vztahuje na několik modelů. Je možné, že mezi Vaším modelem a pokyny uvedenými v tomto návodu bude rozdíl.

Likvidace starého spotřebiče

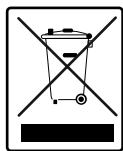

Symbol na výrobku nebo na jeho obalu znamená, že s tímto výrobkem se nesmí nakládat jako s běžným domovním odpadem. Je třeba jej odevzdat v příslušné sběrně vysloužilých elektrických a elektronických

Zajištěním řádné ekologické likvidace spotřebiče pomůžete zamezit možnému škodlivému dopadu na životní prostředí a lidské zdraví, ke kterému by mohlo dojít při nesprávné likvidaci tohoto výrobku. Pro bližší informace ohledně recyklace tohoto výrobku kontaktujte místní úřady, službu likvidace domovních

odpadů nebo prodejce, u kterého jste výrobek zakoupili.

2. INSTALACE A PŘÍPRAVA K POUŽITÍ

VAROVÁNÍ: Instalaci tohoto spotřebiče musí provést autorizovaný servisní pracovník nebo kvalifikovaný technik podle pokynů v tomto návodu a v souladu s platnými místními nařízeními.

- Nesprávná instalace může způsobit úrazy a škody, za které výrobce odmítá zodpovědnost a které zneplatní záruku.
- Před instalací se ujistěte, že parametry lokální distribuční sítě (elektrické napětí a kmitočet nebo zemní plyn a tlak plynu) jsou kompatibilní s požadavky spotřebiče. Požadavky pro nastavení tohoto spotřebiče jsou uvedeny na výrobním štítku.
- Je třeba dodržovat zákony, nařízení, směrnice a normy platné v zemi použití (bezpečnostní směrnice, správná recyklace v souladu s předpisy atd.).

2.1 Pokyny pro montážního technika Všeobecné pokyny

- Po vyjmutí spotřebiče a jeho příslušenství z obalu zkontrolujte, zda není spotřebič poškozený. Máte-li podezření na poškození, spotřebič nepoužívejte a okamžitě kontaktujte pracovníka autorizovaného servisu nebo kvalifikovaného technika.
- Ujistěte se, že v bezprostřední blízkosti se nenachází hořlavé nebo výbušné materiály, např. závěsy, olej, látky atd., které se mohou vznítit.
- Pracovní deska a nábytek okolo spotřebiče musí být vyrobeny z materiálů odolávajících teplotám nad 100 °C.
- Pokud bude nad spotřebič nainstalována digestoř nebo skříňka, musí být mezi varnou deskou a skříňkou/digestoří dodržena bezpečná vzdálenost (viz níže).

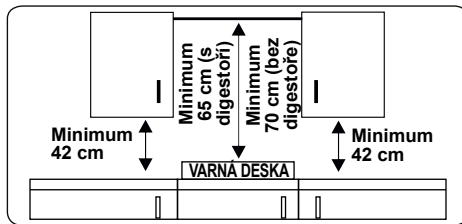

- Spotřebič se nesmí instalovat přímo nad myčku, chladničku, mrazničku, pračku nebo sušičku.
- Pokud je základna spotřebiče přístupná a lze na ni sáhnout rukou, musí se pod ni umístit bariéra z vhodného materiálu, aby nebylo možné na základnu spotřebiče sahat.
- Pokud má být nad pečicí troubou nainstalována varná deska, musí mít trouba chladicí ventilátor.
- Přesvědčte se, že je indukční deska dobře odvětrávaná a není zablokovaný vstup nebo výstup vzduchu.

2.2 Instalace varné desky

Spotřebič se dodává s instalační sadou včetně adhezivního těsnicího materiálu, montážních konzolí a šroubů.

- Vyřízněte otvor se správnými rozměry, jak je uvedeno na obrázku. Výřez musí být v pracovní desce umístěn tak, aby byly po instalaci varné desky dodrženy následující požadavky.

B (mm)	290	min. A (mm)	50
T (mm)	510	min. C (mm)	50
V (mm)	56	min. E (mm)	250
C1 :	270	min. F (mm)	10
C2 :	490	G (mm)	20
D (mm)	50	I (mm)	38
J (mm)	5		

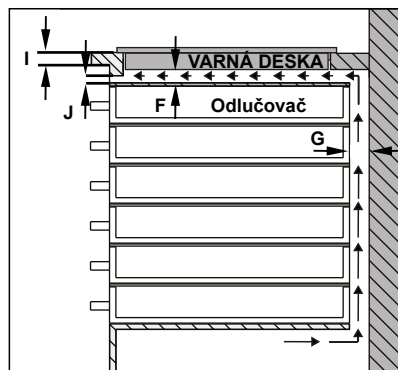
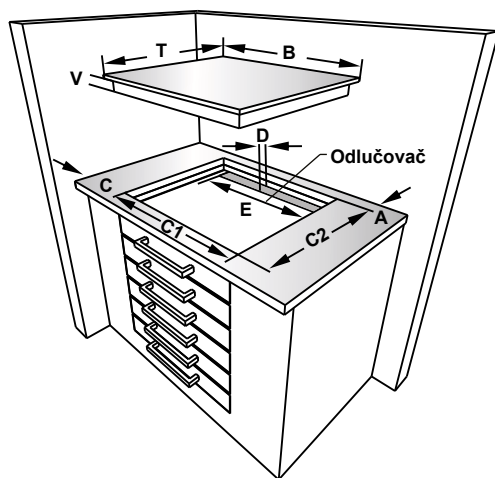
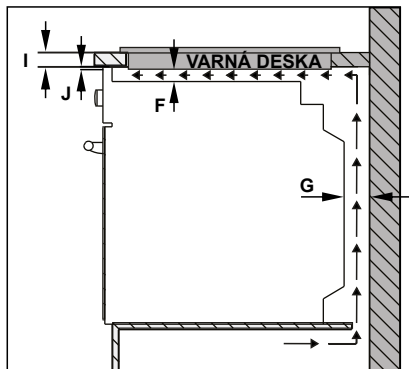
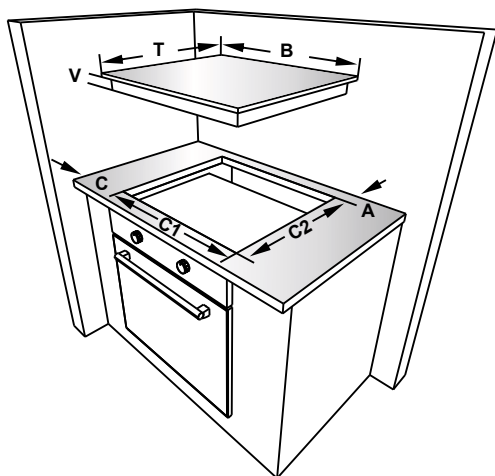

- Umístěte varnou desku do výřezu. Vyznačte umístění varné desky na pracovní desce.

- Vyjměte varnou desku. Umístěte na vyznačenou linku těsnění. Dbejte na to, aby byla linka ve středu těsnění. Přesvědčte se, že se spoje v rozích překrývají a okolo těsnícího materiálu není žádná mezera.

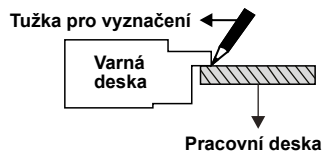

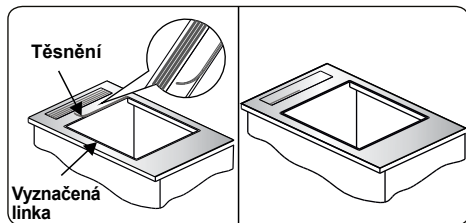

- Vložte spotřebič do výřezu a zafixujte jej na místě pomocí konzolí (A) a šroubů (B). Nastavte pozici konzolí podle tloušťky pracovní desky a rovnoměrně dotáhněte šrouby. Opatrně ořežte přesahující těsnicí materiál (C) okolo spotřebiče.

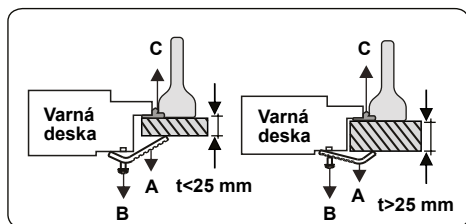
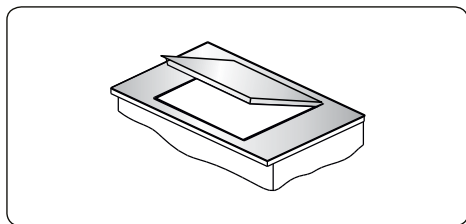

2.3 PŘIPOJENÍ K ELEKTRICKÉ SÍTĚ a bezpečnost

! **VAROVÁNÍ:** Elektroinstalaci tohoto spotřebiče musí provést zaměstnanec autorizovaného servisu nebo kvalifikovaný elektrikář v souladu podle pokynů v tomto návodu a v souladu s platnými směnicemi.

! **VAROVÁNÍ: TENTO SPOTŘEBIČ MUSÍ BÝT UZEMNĚNÝ.**

- Před zapojením spotřebiče do sítě je nutné zkontrolovat, zda jeho provozní napětí (vyražené na výrobním štítku spotřebiče) odpovídá napětí dané sítě a že elektrické vedení je schopné zvládnout jmenovitý výkon spotřebiče (taktéž uvedený na výrobním.

štítku).

- Během instalace používejte výhradně izolované kabely. Nesprávné zapojení může Váš spotřebič poškodit. Pokud je kabel pro zapojení spotřebiče do sítě poškozen a je třeba jej vyměnit, musí být výměna provedena kvalifikovanou osobou.
- Nepoužívejte adaptéry, rozdvojky a/nebo prodlužovací kabely.
- Napájecí kabel se nesmí dostat do blízkosti horkých částí spotřebiče a nesmí se ohýbat ani mačkat. Jinak může dojít k jejímu poškození a ke zkratu.
- Pokud není spotřebič připojený ke zdroji pomocí zástrčky, musí se použít jistič s odpojením všech pólů (s rozestupem kontaktů alespoň 3 mm), aby byla splněna bezpečnostní nařízení.
- Spínač s pojistkou musí být po instalaci spotřebiče snadno dostupný.
- Ujistěte se, že jsou všechny spoje dostatečně dotažené.
- Upevněte napájecí kabel kabelovou svorkou a zavřete kryt.
- Napojení svorkovnice je umístěno na skříni svorkovnice.

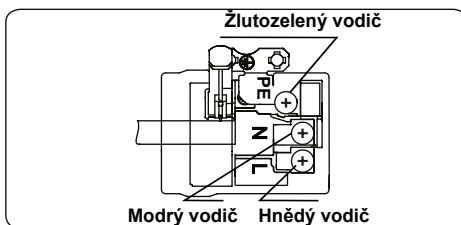

3. VLASTNOSTI PRODUKTU

 **Důležité:** Technické parametry proda vzhled Vašeho uktu se mohou lišit od uvedených obrázků.

Seznam komponent

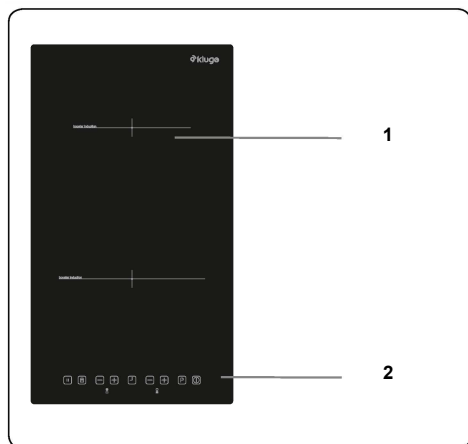

1. Indukční zóna
2. Ovládací panel

4. POUŽITÍ PRODUKTU



4.1 Ovládání varné desky

Ovládání indukční zóny

Údaje uvedené v následující tabulce jsou pouze informativní.

Nastavení	Použití
0	Vypnuto
1-3	Jemné zahřátí
4-5	Slabý var, pomalý ohřev
6-7	Rychlý hřev a rychlé vření
8	Var, smažení
9	Maximální teplo
P	Funkce zvýšení výkonu

Nádobí

- Používejte silné, ploché, kvalitní nádobí s hladkým dnem vyrobené z oceli, smaltované oceli, litiny nebo nerezové oceli. Kvalita a složení nádobí má přímý vliv na výkon při vaření.
- Nepoužívejte nádobí s vydutým nebo vypouklým dnem. Nádobí vyrobené z hliníku a nerezové oceli bez feromagnetického dna, ze skla, mědi, mosazi, keramiky a porcelánu není pro indukční ohřev vhodné.
- Vhodnost nádobí pro indukční vaření můžete zjistit tak, že ke dnu nádoby přiložíte magnet. Pokud se přichytí, je nádobí obecně vhodné. Nebo můžete do nádoby nalít trochu vody, postavit ji na varnou zónu a zapnout ji na maximum. Voda se musí během několika vteřin zahřát.
- Při použití některého nádobí můžete zaslechnout různé zvuky, a to vzhledem k designu nádobí. Nemá to vliv na výkonnost nebo bezpečnost varné desky.
- Pro dosažení co nejlepšího výkonu při vaření by měla být nádoba umístěna ve středu varné zóny.
- Symbol  bliká, když je varná zóna zapnutá na některý ze stupňů, ale je na ní umístěna nevhodná nebo žádná nádoba. Varná zóna se po 2 minutách automaticky vypne.
- Pokud na varnou zónu postavíte vhodnou nádobu,  symbol zmizí a vaření bude

pokračovat na zvoleném stupni výkonu.

- Abyste dosáhli co nejlepšího přenosu energie, měl by průměr dna nádoby odpovídat průměru varné zóny.
- Minimální průměr dna nádoby by měl být 120 mm pro 160 mm varné zóny, 140 mm pro 210 mm varné zóny a 160 mm pro 290 mm varné zóny.

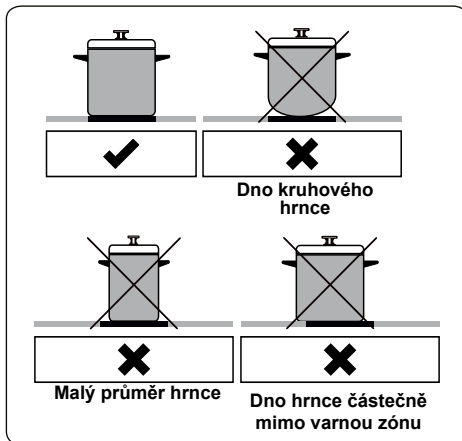

Spotřebič se ovládá dotykem tlačítek a funkce se potvrzují na displejích a pomocí zvukových signálů.

Dotykový ovládací panel

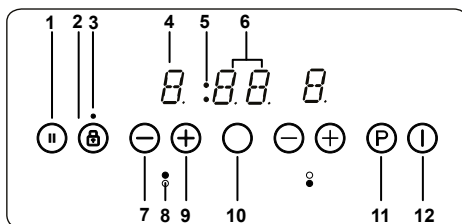

- 1- Chytrá pauza
- 2- Dětské pojistky
- 3- Kontrolka Dětské pojistky
- 4- Displej Varné zóny
- 5- Indikátory časovače varné zóny
- 6- Displej časovače
- 7- Nastavení snížení ohřevu/časovače
- 8- Kontrolka varné zóny
- 9- Nastavení zvýšení ohřevu/časovače
- 10- Výběr časovače
- 11- Zvýšení výkonu
- 12- Zapnutí/vypnutí varné desky

Na indukčních varných zónách používejte vhodné nádoby.

Po zapojení napájení se všechny displeje na krátký okamžik rozsvítí. Poté bude varná zóna v pohotovostním režimu připravená ke spuštění.

Varná zóna se ovládá dotykem příslušného elektronického tlačítka. Po každém dotyku tlačítka následuje akustický signál.

Zapnutí spotřebiče

Varnou desku zapněte dotykem tlačítka zapnout/vypnout (1). Na displejích pro všechny varné zóny se zobrazí statická „0“ a tečky vpravo dole budou blikat. (Pokud nedojde do 20 sekund k výběru žádné varné zóny, varná deska se automaticky vypne.)

Vypnutí spotřebiče

Varnou desku kdykoli můžete vypnout stisknutím (1).

Tlačítko zapnout/vypnout (1) má vždy přednost při funkci vypnutí.

Zapnutí varných zón

Dotkněte se tlačítka pro výběr varné zóny, na které chcete vařit. Na displeji pro příslušnou varnou zónu se zobrazí statická tečka a blikající tečky na displejích ostatních varných zón zhasnou.

Nastavení teploty vyberte pomocí tlačítka pro zvýšení teploty (+) nebo pomocí tlačítka pro snížení teploty (-). Varná zóna je nyní připravená k vaření. Abyste dosáhli varu rychleji, vyberte požadované nastavení teploty a dotykem tlačítka „P“ aktivujte funkci zvýšení výkonu..

Vypnutí varných zón

Vyberte varnou zónu, kterou chcete vypnout, a stiskněte příslušné tlačítko pro výběr varné zóny. Pomocí tlačítka (-) přepněte teplotu na „0“. (Teplotu přepnete na „0“ současným stisknutím tlačítek (+) a (-).)

Je-li varná zóna horká, místo „0“ se zobrazí „H“.

Vypnutí všech varných zón

Chcete-li vypnout všechny varné zóny najednou, stiskněte tlačítko (1).

V pohotovostním režimu se u všech horkých varných zón zobrazí „H“.

Ukazatel zbytkového tepla

Ukazatel zbytkového tepla indikuje, že sklokeramická oblast má teplotu, která je nebezpečná na dotek.

Po vypnutí varné zóny se na příslušném

displeji zobrazuje „H“, a to až do okamžiku, kdy teplota dané zóny klesne na bezpečnou úroveň.

Chytrá pauza

Když je aktivována funkce Chytrá pauza (Smart Pause), sníží se výkon všech varných zón, které byly zapnuty.

Pokud tuto funkci deaktivujete, nastavení teploty varných zón se automaticky vrátí na předchozí úroveň.

Pokud tuto funkci nedeaktivujete, varná deska se vypne po uplynutí 30 minut.

Pro aktivaci funkce Chytrá pauza (Smart Pause) stiskněte (II). Výkon aktivovaných varných zón se sníží na úroveň 1 a na všech displejích se zobrazí „II“.

Pro deaktivaci této funkce znovu stiskněte (II). „II“ zmizí a všechny varné zóny se vrátí na dříve nastavenou úroveň.

Funkce bezpečnostního vypnutí

Varná zóna se automaticky vypne, pokud nastavení teploty nebylo po určitou dobu změněno. Při změně nastavení teploty varné zóny se doba trvání obnoví na počáteční hodnotu. Tato počáteční hodnota závisí na zvoleném stupni teploty.

Nastavení ohřevu	Vypnutí bezpečnostního spínače
1 - 2	po 6 hodinách
3 - 4	po 5 hodinách
5	po 4 hodinách
6 - 9	po 1,5 hodině

Dětská pojistka

Po zapnutí spotřebiče lze aktivovat funkci dětské pojistky. Pro aktivaci dětské pojistky současně stiskněte tlačítko pro zvýšení teploty (+) a tlačítko pro snížení teploty (-), a poté znovu stiskněte tlačítko pro zvýšení teploty (+). Na displeji všech varných zón se zobrazí „L“ jako LOCKED (zamknuto) a nebude možné použít ovládací prvky. (Je-li varná zóna horká, zobrazuje se střídavě „L“ a „H“.)

Varná zóna zůstane zamknutá, dokud nebude odemknuta, a to i v případě vypnutí a zapnutí spotřebiče.

Chcete-li dětskou pojistku deaktivovat, nejprve jednu varnou zónu zapněte. Stiskněte zároveň tlačítko pro zvýšení teploty (+) a tlačítko pro snížení teploty (+), a poté znovu stiskněte tlačítko pro snížení teploty (-). Na displeji už nebude svítit „L“ a varná deska se vypne.

Zámek tlačítek

Funkce zámku tlačítek se používá k nastavení „bezpečného režimu“ během, během provozu spotřebiče. Nebude možné provést pomocí dotyku tlačítek žádné změny (například změnu teploty). Spotřebič půjde pouze vypnout.

Funkce zámku se aktivuje v případě, že dojde ke stisknutí tlačítka pro uzamknutí tlačítek (Ⓜ) na dobu minimálně 2 sekund. Aktivace se potvrdí zvukovým signálem. Po úspěšném provedení úkonu se kontrolka zámku tlačítek rozblíká a varná plocha se zamkne.

Funkce časovače

Funkce časovače má dvě varianty:

Časovač minutky (1–99 min.)

Minutku lze spustit i při vypnutých varných zónách. Na displeji časovače se zobrazí „00“ s blikající tečkou.

Dotkněte se (+) a čas zvýšte nebo stiskněte (-) a čas snižte. Rozsah nastavení je v rozmezí 0 až 99 minut. Nedojde-li do 10 sekund k žádnému nastavení zobrazeného času, minutka se nastaví a blikající tečka zmizí. Ihned po nastavení času začne odpočet.

Když odpočet dojde na nulu, zazní zvukový signál a displej časovače zabliká. Zvukový signál se automaticky vypne po uplynutí 2 minut a/nebo po stisknutí libovolného tlačítka.

Minutku lze kdykoli změnit nebo vypnout pomocí tlačítka pro nastavení časovače (Ⓜ) nebo tlačítka pro snížení času na časovači (-). Pokud vypnete varnou desku dotykem (Ⓜ), vypne se i minutka.

Časovač varné zóny: (1–99 min.)

Po zapnutí plotýnky lze pro každou varnou zónu naprogramovat nezávislý časovač.

Vyberte varnou zónu, poté zvolte nastavení teploty a, a nakonec aktivujte tlačítka pro nastavení časovače (Ⓜ). Časovač lze naprogramovat tak, aby vypnul varnou zónu. Okolo časovače se nacházejí čtyři kontrolky LED. Ukazují, pro kterou varnou zónu byl časovač nastaven.

10 sekund po poslední operaci se zobrazení časovače změní na časovač, který bude běžet dále (v případech, kdy je časovač nastaven na více než jednu varnou zónu).

Když uplyne čas nastavený na časovači, ozve se zvukový signál, na displeji časovače se zobrazí „00“ a bude

blikat LED dioda příslušné varné zony. Naprogramovaná varná zazní vypne a je-li horká, na displeji se zobrazí „H“.

Zvukový signál a blikání LED diody časovače se automaticky zastaví po uplynutí 2 sekund a/nebo po stisknutí libovolného tlačítka.

Alarm

Během provozu varné desky budou zvukovým signálem signalizovány následující činnosti:

- Normální aktivace tlačítka bude doprovázena krátkým zvukovým signálem.
- Nepřetržitá funkce tlačítka po delší dobu (10 sekund) bude doprovázena delším přerušovaným zvukovým signálem.

Funkce zvýšení výkonu





Aby bylo možné tuto funkci použít, musí být zvolena varná zóna a požadovaný stupeň výkonu. Poté stiskněte tlačítka P (zvýšení výkonu).

Funkci zvýšení výkonu lze aktivovat pouze tehdy, je-li relevantní pro vybranou varnou zónu. Pokud funkce posílení aktivní, na příslušném displeji se zobrazí „P“.

Aktivace této funkce může zvýšit maximální výkon, v takovém případě se aktivuje integrovaná správa výkonu.

Nezbytné snížení výkonu se zobrazí příslušným blikáním varné zóny. Blikání je aktivní po dobu 3 sekund a umožňuje další úpravy nastavení, a to ještě před snížením výkonu.

Chybové kódy	
Pokud došlo k chybě, na displeji varné zóny se zobrazí chybový kód.	
E1	Chladicí větrák je ventilátor se deaktivoval. Kontaktujte zástupce autorizovaného servisu.
E3	Napájecí napětí je jiné než jmenovité hodnoty. Vypněte varnou desku stisknutím tlačítka (Ⓜ), počkejte, dokud nezmizí „H“ na všech zónách, zapněte varnou desku stisknutím tlačítka (Ⓜ) a pokračujte v používání. Pokud se stejná chyba zobrazí znovu, kontaktujte zástupce autorizovaného servisu.

E4	Napájecí frekvence je jiná než jmenovitě hodnoty. Vypněte varnou desku stisknutím tlačítka  , počkejte, dokud nezmezí „H“ na všech zónách, zapněte varnou desku stisknutím tlačítka  a pokračujte v použití. Pokud se stejná chyba zobrazí znovu, odpojte spotřebič od zdroje napájení a znovu jej připojte. Zapněte varnou desku stisknutím  a pokračujte v používání. Pokud se stejná chyba zobrazí znovu, kontaktujte zástupce autorizovaného servisu.
E5	Vnitřní teplota varné desky je příliš vysoká. Vypněte desku stisknutím tlačítka  a nechte topná tělesa vychladnout.
E6	Komunikační chyba mezi dotykovými ovladači a topným tělesem. Kontaktujte zástupce autorizovaného servisu.
E7	Senzor teploty cívky je se deaktivoval. Kontaktujte zástupce autorizovaného servisu.
E8	Senzor teploty chladiče se deaktivoval. Kontaktujte zástupce autorizovaného servisu.
EA	Chyba saturace velké cívky. Vypněte varnou desku stisknutím tlačítka pro vypnutí/zapnutí, zapněte varnou desku stisknutím tlačítka pro vypnutí/zapnutí a pokračujte v používání. Pokud se stejná chyba zobrazí znovu, kontaktujte zástupce autorizovaného servisu.
EC	Chyba napájecího napětí. Vypněte varnou desku stisknutím tlačítka pro vypnutí/zapnutí, zapněte varnou desku stisknutím tlačítka pro vypnutí/zapnutí a pokračujte v používání. Pokud se stejná chyba zobrazí znovu, kontaktujte zástupce autorizovaného servisu.
C1-C8	Upozornění mikroprocesoru. Vypněte varnou desku stisknutím tlačítka pro vypnutí/zapnutí, zapněte varnou desku stisknutím tlačítka pro vypnutí/zapnutí a pokračujte v používání. Pokud se stejná chyba zobrazí znovu, kontaktujte zástupce autorizovaného servisu.

5. ČIŠTĚNÍ A ÚDRŽBA

5.1 ČIŠTĚNÍ

 **VAROVÁNÍ:** Než začnete spotřebič čistit, vypněte jej a počkejte, až vychladne.

Všeobecné pokyny

- Než na spotřebič použijete nějaký čistící materiál, zkontrolujte, zda je k tomu vhodný a je doporučený výrobcem.
- Použijte krémové nebo tekuté čistící přípravky, které neobsahují malé částice. Nepoužívejte leptavé (korozivní) krémy, abrazivní čistící prášky, hrubé drátěnky ani tvrdé nástroje. Mohly by poškodit povrch spotřebiče.



Nepoužívejte čistící prostředky

s obsahem drobných částic. Ty by mohly poškrábat skleněné, smaltované anebo natřené části spotřebiče.

- Pokud na spotřebiči přeteče tekutina, ihned ji otřete, aby nedošlo k poškození částí.



Žádnou část spotřebiče nečistěte parním čističem.

Čištění sklokeramiky

Sklokeramika unese těžké nádoby, ale může se rozbit, pokud do ní narazí ostrý předmět.



VAROVÁNÍ: Keramické varné desky – pokud je povrch naprasklý, vypněte spotřebič a zavolejte servis.

Předejdete tak možnosti zasažení elektrickým proudem.

- K čištění sklokeramiky použijte krémový tekutý čistič. Poté varnou desku důkladně opláchněte a osušte suchým hadříkem.



Nepoužívejte čistící materiály určené na ocel, protože by mohly sklo poškodit.

- Pokud jsou na dnu nebo nátěru kuchyňského nádobí použity látky s nízkým bodem tání, mohou poškodit sklokeramickou desku. Pokud na horkou sklokeramickou desku spadne plastový předmět, alobal, cukr nebo potraviny s obsahem cukru, seškrábněte je z horkého povrchu ihned, jak to bude možné a bezpečné. Pokud se tyto látky rozpustí, mohly by poškodit sklokeramickou varnou desku. Když budete vařit potraviny s vysokým obsahem cukru, například džem, naneste na varnou desku předem (pokud je to možné) vrstvu vhodného ochranného prvku.

- Prach na povrchu se musí otírat mokřým hadříkem.
- Změny barvy sklokeramického materiálu nemají vliv na strukturu nebo odolnost materiálu a nejsou způsobeny změnou materiálu.

Barevné změny na sklokeramice mohou mít mnoho příčin:

1. Rozlité tekutiny, které jste z povrchu varné desky neodstranili.
2. Použití nesprávného nádobí způsobuje narušení povrchu varné desky.
3. Použití nesprávných čistících materiálů.

Čištění nerezových částí (pokud je spotřebič má)

- Nerezové části spotřebiče čistěte pravidelně.
- Otřete nerezové části měkkým hadříkem namočeným pouze do vody. Poté je důkladně osušte suchým hadříkem.



Nečistěte nerezové části, dokud jsou ještě horké po přípravě pokrmů.



Nenechávejte na nerezových částech delší dobu ocet, kávu, mléko, sůl, vodu, nebo citronovou či rajčatovou šťávu.

6. ODSTRAŇOVÁNÍ POTÍŽÍ A PŘEPRAVA

6.1 ODSTRAŇOVÁNÍ POTÍŽÍ



Pokud i po provedení těchto základních kroků pro odstraňování potíží budou potíže se spotřebičem přetrvávat, kontaktujte personál autorizovaného servisu nebo kvalifikovaného technika.

Problém	Možná příčina	Řešení
Dotykový ovládací panel varné desky je černý. Varnou desku nebo varné zóny nelze zapnout.	Spotřebič není napájený.	Zkontrolujte pojistky pro spotřebič. Zkontrolujte na jiných spotřebičích, jestli nedošlo k přerušení dodávky elektrického proudu..
Při používání se varná deska vypne a na všech displejích bliká „F“.	Ovládací prvky jsou vlhké nebo na nich leží nějaký předmět.	Osušte ovládací prvky nebo odstraňte předmět.
Varná deska se během používání vypíná.	Některá z varných zón je už zapnutá příliš dlouho.	Zónu můžete znovu použít po jejím zapnutí.
Ovládací prvky varné desky nefungují a LED dioda dětské pojistky svítí.	Je aktivní dětská pojistka.	Vypněte dětskou pojistku.
Hrnce nebo pánve vydávají během vaření zvuky nebo varná deska vydává při vaření cvakavý zvuk.	Toto je u nádobí na indukční varné desky normální. Je to způsobeno přenosem energie z varné desky na nádobí.	To je normální. Nehrozí žádné riziko varné desce ani Vašemu nádobí.
Na displeji pro některou z varných zón svítí symbol „U“.	Na varné zóně není varná nádoba nebo je tato nádoba nevhodná.	Použijte vhodnou nádobu.
Úroveň výkonu 9 nebo „P“ se automaticky snižuje, pokud zvolíte úroveň výkonu 9 nebo „P“ na dvou varných zónách zapnutých zároveň a na stejné straně.	Je dosaženo maximální úrovně výkonu pro dvě zóny.	Provoz obou zón na úrovni výkon „P“ nebo 9 by překročil maximální povolenou úroveň výkonu pro dvě zóny.

6.2 PŘEPRAVA

Pokud budete produkt potřebovat přepravit na jiné místo, použijte originální obalové materiály a přenášejte jej v originální krabici. Řiďte se pokyny pro přepravu uvedenými na obalu. Všechny volné části přilepte páskou k produktu, abyste zabránili poškození produktu během přepravy.

Pokud nemáte originální balení, zajistěte přepravní box, ve kterém bude spotřebič – obzvláště jeho externí povrch – chráněn před vnějšími riziky poškození.

7. TECHNICKÉ ÚDAJE

INFORMAČNÍ LIST O ENERGETICKÉ ÚČINNOSTI

Značka		
Model		KPI3010B
Typ plotny		Elektrina
Počet varných zón		2
Technologie ohřevu 1		Indukce
Velikost 1	cm	Ø 16,0
Spotřeba energie 1	hm/kg	189,0
Technologie ohřevu 2		Indukce
Velikost 2	cm	Ø 20,0
Spotřeba energie 2	hm/kg	189,0
Spotřeba energie plotny	hm/kg	189,0
Tato plotna splňuje EN 60350-2		
Tipy pro úsporu energie		
Deska		
- Používejte nádobí s rovným dnem.		
- Používejte nádobí vhodné velikosti.		
- Používejte nádobí s poklicí.		
- Minimalizujte množství kapaliny nebo tuku.		
- Když se kapalina začne vařit, snižte nastavení.		

Oficiální distributor značky Kluge pro Českou republiku:
ELMAX STORE, a.s.
Topolová 777/2,
735 42 Těrlicko,
Česká republika

Záruční a pozáruční servis:
tel.: +420 599 529 251
email: hlaseni.reklamaci@elmax.cz

Prodej náhradních dílů: tel: +420 599 529 250
email: servis@elmax.cz

www.klugecr.cz