

# Brandt



NÁVOD K POUŽITÍ  
NÁVOD NA POUŽITIE

CS  
SK

**Pračka**  
**Automatická pračka**

**BT8602BQN**

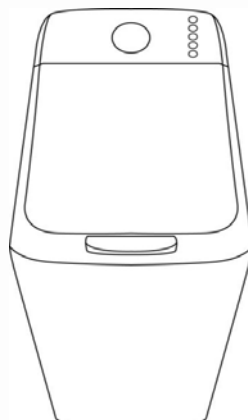

Vážený kliente, vážená klientko,



Právě jste koupili výrobek značky **BRANDT**. Za projevenou důvěru vám mnohokrát děkujeme.

Tento výrobek byl navržen a vyroben s ohledem na potřeby klienta, na vás, na váš životní styl, vaše potřeby a požadavky. Věříme, že splní veškerá vaše očekávání. Do jeho výroby jsme investovali naše veškeré know-how, našeho inovačního ducha a zápal, který nás pohání již více než 60 let.

Náš zákaznický servis je vám stále k dispozici a je připraven zodpovědět veškeré vaše dotazy nebo připomínky. A to vše v zájmu neustálého zlepšování uspokojování vašich potřeb.

Přihlaste se na stránku [www.brandt.com](http://www.brandt.com), kde najdete jak naše poslední inovace, tak užitečné a doplňující informace.

Společnost **BRANDT** je šťastná, že vás může doprovázet každý den a přeje vám příjemné prožitky při vašich nákupech.

**Důležité: Před spuštěním spotřebiče si prosím pečlivě pročtete tento**  
  **návod k instalaci a použití, abyste se co nejdříve seznámili s jeho provozem**



**Tento přístroj je určen výhradně pro domácí použití a byl navržen k praní prádla.**

#### **PŘEDEPSANÉ ZATÍŽENÍ:**

- Maximální kapacita přístroje je 6 kg.

### **BEZPEČNOST**



**⚠ Je nezbytné dodržovat následující pokyny:**

#### **INSTALACE:**

- Tento přístroj je určen k použití v domácích a podobných podmínkách, jako jsou:
  - v kuchyňských koutech vyhrazených pro zaměstnance obchodů, kanceláří a dalších profesních prostředí,
  - hospodářské farmy,
  - klienti v hotelích, motelech a dalších prostředích obytného charakteru,
  - v prostředích typu hostinských pokojů.
- Tlak vody je nutno udržovat mezi 0,1 a 1 MPa (1 a 10 barů).
- Nepoužívejte prodlužovací kabel, adaptér, rozbočovací nebo programovatelnou zásuvku.
- Elektroinstalace musí odolat maximálnímu napětí uvedenému na elektrickém štítku a zásuvka musí být řádně uzemněna.
- Po instalaci přístroje musí zástrčka zůstat přístupná.
- Používejte výhradně napájecí hadici a nová těsnění **G** dodaná k přístroji.
- Je-li poškozen napájecí kabel, nechte ho vyměnit v poprodejním servisu nebo kvalifikovaným odborníkem, aby se předešlo veškerým rizikům.
- Nedoporučuje se instalovat přístroj na rohož nebo koberec, abyste nebránili cirkulaci vzduchu na jeho základně.
- V případě problému, který nemůžete sami vyřešit (viz strana 10), na přístroji neprovádějte žádné zásahy a zavolejte technické oddělení prodejce nebo výrobce.

**POUŽITÍ:**

- Tento přístroj mohou používat děti ve věku nejméně 8 let a osoby, jejichž tělesné, smyslové či duševní schopnosti jsou sníženy nebo které mají nedostatečné zkušenosti nebo znalosti, pokud mají dostatečný dohled a byly vybaveny pokyny k bezpečnému používání tohoto přístroje a seznámeny s možnými riziky. Dohlédněte na děti, abyste se ujistili, že si s přístrojem nehrají, a zajistěte, aby se u něj nevyskytovaly děti mladší 3 let, pokud nejsou pod nepřetržitým dohledem.
- Čištění a údržbu přístroje nesmí provádět děti bez dozoru.
- Nenekládejte prádlo ošetřené čističem skvrn, rozpouštědlem nebo hořlavinou ihned po čištění (nebezpečí výbuchu).
- Tato pračka je vybavena pojistkou, aby nedošlo k případnému přetečení vody.
- Po ukončení cyklu nezapomeňte zavřít kohoutek přívodu vody a odpojit napájecí kabel.

**ŽIVOTNÍ PROSTŘEDÍ**

Tato pračka byla navržena s ohledem na zásady ochrany životního prostředí.

**OCHRANA ŽIVOTNÍHO PROSTŘEDÍ**

Dávky prací prostředek podle míry zašpinění dávky prádla a tvrdosti vody a nepřekračujte množství doporučené výrobcem pracího prostředku.

Obalové materiály tohoto přístroje jsou recyklovatelné.

Přispějte k ochraně životního prostředí a odložte je do příslušných městských kontejnerů.



Vaše pračka obsahuje i mnoho recyklovatelných materiálů a je označena tímto logem, aby vám připomněla, že vyřazené přístroje se nemají mísit s běžným odpadem.

Recyklace přístroje tak proběhne v souladu s evropskou směrnicí 2012/19/EU o odpadech pocházejících z elektrických a elektronických zařízení.

Kontaktujte radnici ve Vaší obci nebo prodejce, aby Vám oznámili sběrná místa opotřebovaných přístrojů nejbližší Vašemu bydlišti.

**ÚSPORY ENERGIE**

Předpírku programujte jen v případě, je-li to opravdu nutné. Na mírně nebo normálně špinavé prádlo stačí program na nízkou teplotu.



## 1.1 - ROZBALENÍ (Obrázek 1.1.2 až 1.1.4)



**Je nezbytné dodržovat následující pokyny:**

- Z víka a křidel bubnu vytáhněte zarážky, poté otevřete a pečlivě zavřete buben.
- Pračku nadzvedněte a vytáhněte sokl **A** a zarážku motoru **B** (Obrázek 1.1.2).
- Vyjměte rozpěru **C** a zablokujte otvory pomocí krytů **D** (Obrázek 1.1.3).
- Odstraňte všechny 3 objímky držáku hadice **E** a všechny 3 otvory neprodleně zablokujte pomocí krytů **F** (Obrázek 1.1.4).

## 1.2 - PŘIPOJENÍ K PŘÍVODU VODY (Obrázek 1.2)

Zapojte přívodnou hadici s novými těsněními na přípojku nacházející se na zadní straně pračky a na vašem kohoutku vybaveném závitovanou koncovkou R 20x27.

## 1.3 - PŘIPOJENÍ ODPADU (Obrázek 1.3)

Umístěte výpustnou hadici **H** vybavenou uchytkou a pečlivě dodržujte pokyny na nákresu a zejména dbejte na to, aby připojení nebylo těsné: nechte volný průchod vzduchu mezi výpustnou hadicí a odvodem, aby nedošlo k výtlaču použité vody do přístroje a jakýmkoli nepříjemným pachům.

## 1.4 - VYVÁŽENÍ PRAČKY (Obrázek 1.4)

Přístroj je nutno instalovat na vodorovné podlaže. V případě potřeby pračku vyrovnejte pomocí nastavitelných nožiček umístěných v přední části přístroje, je-li jimi přístroj vybaven. Je-li vybaven zasouvacími kolečky, lze ho přemísťovat, zatáhnete-li páčku umístěnou v dolní části přístroje doleva až na doraz.

## 1.5 - ELEKTRICKÉ PŘIPOJENÍ (Obrázek 1.1.1)

Pečlivě dodržujte údaje na štítku přístroje.

## 1.6 - PŘEDBĚŽNÉ ČIŠTĚNÍ

Po instalaci je nezbytné provést předběžné čištění pračky při cyklu bavlna 90°C bez prádla a s poloviční dávkou pracího prostředku.

# 2 - POUŽITÍ



**DOPORUČENÍ:**

- Před praním prádlo roztřídte podle barvy, míry zašpinění a druhu textilie. Vyprázdněte kapsy, zapněte zipy, odstraňte háčky ze záclon, malé kousky prádla zavřete do pracího sáčku.
- Odstraňte špatně přišité knoflíky, špendlíky a spony.
- Svažte pásky, stuhy u zástěr, apod.

## 2.1 - VLOŽENÍ PRÁDLA DO BUBNU (Obrázek 2.1)

Stiskněte rukojeť krytu a stiskem tlačítka otevřete buben **A**.



Po vložení prádla zkontrolujte, zda jste buben správně zavřeli. Zkontrolujte, zda je okraj tlačítka dobře viditelný.

## 2.2 - VLOŽENÍ PRÁDLA DO BUBNU (Obrázek 2.2)

- Zásuvka na prací prostředky má 3 přihrádky: **1** pro předpírku (prášek), **2** pro praní (prášek nebo tekutina), **3** Aviváž.
- Používejte prací prostředky schválené pro pračku pro domácí použití.
  - Nepoužívejte tekuté přípravky na cyklus s předpírkou a/nebo s odloženým startem.
  - Neplňte zásobník nad rysku **MAX**.



## 3.1 - OVLÁDACÍ PANEĽ

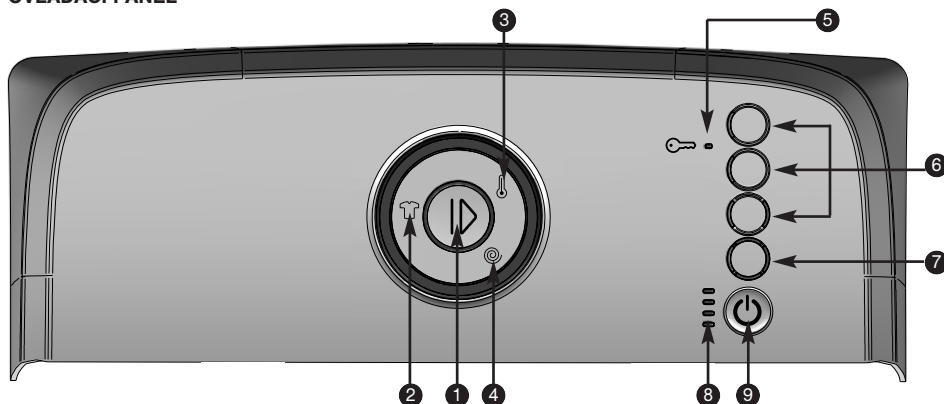

- |                         |                                    |                                  |
|-------------------------|------------------------------------|----------------------------------|
| <b>1</b> Start/Pauza    | <b>4</b> Volba rychlosti ždímání   | <b>7</b> Volba odloženého startu |
| <b>2</b> Volba programu | <b>5</b> Kontrolka dětské pojistky | <b>8</b> Průběh cyklu            |
| <b>3</b> Volba teploty  | <b>6</b> Volby                     | <b>9</b> Zapnutí/Vypnutí         |

## 3.2 - PROGRAMOVÁNÍ PRACÍHO CYKLU ZAPNUTÍ

### PŘÍSTROJE

Stiskněte tlačítko „Zapnutí/Vypnutí“ **9**, pokud je pračka vypnutá.

Kontrola „Průběh cyklu“ **8** bliká (Obrázek 3.2.1), čímž oznamuje, že jste v režimu volby.

Při prvních použitích pračky vám bude nabídnut program výrobce, pak se díky funkci „Easy start“ automaticky zobrazí váš program.

Chcete-li, můžete pomocí tlačítka **2** upravit váš program, pomocí tlačítka **3** upravit teplotu, pomocí tlačítka **4** upravit rychlost ždímání a pomocí tlačítek **6** zvolit případné volitelné možnosti.

Zvukový signál vám ohlásí volby nekompatibilní s vašim programem.

Stiskněte tlačítko „Start/Pauza“ **1** pro spuštění programu. Kontrolka „Průběh cyklu“ svítí trvale. Kontrolky **8** pračky vám hlásí, v jaké fázi se nachází cyklus.

### ODLOŽENÝ START PROGRAMU

Můžete zvolit odložení cyklu pomocí tlačítka **7**. Opakovanými stisky můžete odložit spuštění cyklu o 3, 6, 9 nebo 12 hodin.

Potvrďte stiskem tlačítka **1** „Start/Pauza“.

Kontrolky průběhu cyklu **8** postupně blikají, čímž ukazují, že vaše naprogramování je zaregistrováno. Podle vaší volby se zároveň rozsvítí jedna, dvě, tři nebo čtyři kontrolky (Obrázek 3.2.2). Kontrolky budou postupně zhasínat po třech hodinách, dokud se váš cyklus opravdu nespustí.



#### PŘIDÁNÍ NEBO ODEBRÁNÍ KUSU PRÁDLA

##### BĚHEM CYKLU (nelze během ždímání)

Potřebujete-li přidat nebo odebrat prádlo:

Program přerušíte dlouhým stiskem tlačítka ❶ „Start/Pauza“.

Kontrolka průběhu cyklu ❷ bliká.

Vložte či vyjměte jeden či více kousků prádla.

 Doba odblokování dvířek závisí na vnitřní teplotě pračky a může z bezpečnostních důvodů trvat několik minut.

Stiskněte tlačítka „Start/Pauza“ ❶ pro opětovné spuštění programu. Kontrolka „Průběh cyklu“ ❷ svítí trvale.

**Poznámka** : Zvolili-li jste odložený start, můžete mít do bubny okamžitý přístup během fáze, která předchází zahájení pracího cyklu.

#### ZRUŠENÍ PROGRAMU

Dlouze stiskněte tlačítka „Zapnutí/Vypnutí“ ❹.

Všechny kontrolky zhasnou.

Tento úkon lze provést kdykoliv: během cyklu, při nastavování programu nebo během pauzy.

**Poznámka** : V každém případě je však po zrušení nutno přeprogramovat vše od začátku (viz odstavec 3.2), provede se částečné vypuštění pračky.

#### KONEC PRANÍ

Některé modely jsou vybaveny funkcí „Posistop“, která dokáže automaticky zastavit buben pračky dvířky směrem nahoru, aby byl přístup k prádlu snazší. Prací cyklus se prodlouží o délku této fáze, která může trvat až 3 minuty.

Kontrolka „Konec“ se rozsvítí trvale a zvukový signál vám ohlásí konec programu. Tato kontrolka nejdéle po 5 minutách automaticky zhasne v zájmu úspory energie v pohotovostním režimu.

Otevřete kryt a vyjměte prádlo.

Pračku vypněte dlouhým stiskem tlačítka „Zapnutí/Vypnutí“ ❹.

#### DĚTSKÁ POJISTKA

Pro zablokování vašeho naprogramování aktivujte „Dětskou pojistku“ současným stiskem 1 a 2. tlačítka možnosti. Jakmile je vaše pojistka aktivní, rozsvítí se kontrolka ❺ odpovídající symbolu (☹). Pro deaktivaci „Dětské pojistky“ stiskněte znovu současně tato dvě stejná tlačítka.

#### Informace :

V případě přerušování dodávky proudu se cyklus automaticky spustí ihned po obnovení napájení tam, kde se zastavil.

#### KAŽDODENNÍ PROGRAM OPTIA 39' 39'

Tento program umožňuje během 39 minut vyprat běžnou dávku normálně znečištěného bavlněného nebo smíšeného prádla se zárukou dokonalého vyprání.

#### PROGRAM BAVLNA/RUČNÍKY

Tento program umožňuje vyprat dávku prádla obsahujícího froté a bílou odolnou nebo barevnou bavlnu.

#### PROGRAM BAVLNA ECO

Tento program umožňuje vyprat běžně znečištěné bavlněné textilie se zárukou maximální úspory energie a vody.

#### BAVLNA s Předpírkou

Pro odstranění hlíny, písku, krve... Umožňuje navázat praním v čisté vodě.

 Je nutno vložit i prací prostředek (pouze prací prášek) do prostoru pro předpírku ❶ v zásuvce na prací prostředky (Obrázek 2.2).

#### PROGRAM SMÍŠENÝ

Tento program umožňuje vyprat dávku prádla obsahující smíšená vlákna.

#### PROGRAM SYNTETIKA

Tento program umožňuje vyprat dávku prádla obsahující odolná syntetická vlákna.

#### PROGRAM FLASH 25 min

Tento program umožňuje za 25 minut vyprat malou dávku trochu znečištěného bavlněného nebo smíšeného prádla.

 **Důležité upozornění:** U tohoto programu musí být dávky pracích prostředků sníženy na polovinu.

#### PROGRAM JEMNÉ

Velmi šetrný program, který pečuje o vaše saténové, hedvábné a vlněné oděvy. S prádlem je zacházeno jako při ručním praní a ždímání probíhá jemně.

#### PROGRAM MÁCHÁNÍ A ODSTŘEDĚNÍ +

Při volbě tohoto programu se automaticky aktivuje volba „Citlivá pokožka“. Přejete-li si provést pouze ždímání, deaktivujte tuto volbu.



#### MOŽNOST PŘIDÁNÍ MÁCHÁNÍ

Přidá další máchání. Ideální pro osoby s citlivou pleť.

#### MOŽNOST SNADNÉ ŽEHLENÍ

Upravené tempo a rychlost ždímání, aby se omezilo pomačkání.

#### MOŽNOST MÍRY ZNEČIŠTĚNÍ +/-

Toto tlačítko vám umožňuje prodloužit nebo zkrátit dobu pracího cyklu podle 2 úrovní dostupných postupnými stisky.

– Úroveň 1 (levá kontrolka) odpovídá špinavému prádlu, prodlužuje dobu cyklu průměrně o 15 % (Obrázek 3.2.3).

– Úroveň 2 (pravá kontrolka) odpovídá prádlu, které je třeba osvěžit, zkracuje dobu cyklu průměrně o 40 % (Obrázek 3.2.4).

 **Důležité upozornění:** U tohoto programu musí být dávky pracích prostředků sníženy na polovinu.

#### FUNKCE ODKAPÁVÁNÍ













Tato funkce, pro velmi jemné prádlo, umožňuje vynechat ždímání a přejít na vypuštění pračky.

#### FUNKCE ZASTAVENÍ S PLNOU NÁPLNÍ

Tato funkce umožňuje vyjmout prádlo z pračky před započítáním fáze odstředování, nebo odložit start této etapy odstředování, což umožní, aby vyprané prádlo zůstalo ve vodě a nepomačkalo se.

Zastaví-li se pračka s plnou nádrží, kontrolka „“ bliká (Obrázek 3.2.5).

Pak můžete provést samotné vypuštění (poloha „“) nebo zvolit jinou rychlost ždímání. Program se automaticky ukončí.

Tabulka programů							+/-		
Programy		Teplota (°C)	Maximální dávka suchého prádla	Délka trvání cyklu (*) h = hod min = minuty	Přidání máchání	Snadné žehlení	Míra zašpinění	Odkapávání	Zastavení s plnou náplní
	BAVLNA / RUČNÍKY	Bez ohřevu - 90	6,0 kg	1h45 - 2h30	●	●	●	●	●
	BAVLNA ECO	40 - 60	6,0 kg	2h00 - 3h30				●	●
	BAVLNA S PŘEDPÍRKOU	Bez ohřevu - 60	6,0 kg	2h00 - 3h00	●	●	●	●	●
	SMÍŠENÝ	Bez ohřevu - 60	2,5 kg	1h20	●	●	●	●	●
	SYNTETIKA	Bez ohřevu - 60	2,5 kg	1h50 - 2h10	●	●	●	●	●
<b>Speciální programy</b>									
	Každodenní OptiA39'	Bez ohřevu - 60	3,0 kg	39 min	●			●	●
	Flash 25 minut	Bez ohřevu - 40	2,5 kg	25 min				●	●
	Jemné	Bez ohřevu - 30	1,0 kg	32 min	●			●	●
<b>Zvláštní programy</b>									
	Máchání / odstředění	-	-	19 min	●			●	●

 (\*) Doby cyklů platí pro průměrnou hodnotu „bez voleb“. Mohou se lišit podle dávky prádla, teploty vody a nastavených voleb: např. pro volbu „Citlivá pokožka“ musíte přidat 17 minut nebo až 3 minuty, pokud je váš model pračky vybavený funkcí „Posistop“.





#### intellect - Opti 4

V zájmu co nejpřesnějšího nastavení doby praní a spotřeby vody a energie umí vaše pračka tyto parametry automaticky upravit při každém použití.

##### - Přizpůsobení množství prádla:

Jelikož 1 kg prádla nepereme jako plnou dávku, je váš přístroj vybaven snímači, které umožňují určit množství prádla vloženého do bubnu a automaticky vypočítat správné příslušné množství vody a energie a zaručují optimální kvalitu praní.

##### - Přizpůsobení tvrdosti vody:

Jelikož tvrdost vody ve vodovodní síti má vliv na kvalitu praní a máchání, přizpůsobí váš přístroj automaticky dobu otáčení bubnu a v důsledku toho počet máchání v zájmu dosažení dokonalého výsledku. Nastavení tvrdosti vody se provádí při uvedení vašeho přístroje do provozu (viz zvláštní příloha).

##### - Přizpůsobení míře zašpinění:

Jelikož doba a intenzita praní nejsou stejné, podle stupně zašpinění vašeho prádla může váš přístroj měnit dobu cyklu až o 40 % podle zvoleného nastavení (viz strana 8).

##### - Přizpůsobení druhu textilu:

Jelikož bavlněnou košili a kašmírový svetr nepereme stejně, vaše pračka přizpůsobí tempo praní každému typu textilu.

#### intellect - Easy start

Vaše pračka ukládá vaše prací zvyklosti do paměti. U každého spuštění programu ukládá volby, které nejčastěji používáte, a nabídne vám je hned po zapnutí.

### 4 - BĚŽNÁ ÚDRŽBA



#### 4.1 - ODSTRANĚNÍ NEPŘÍJEMNÝCH PACHŮ

Dodržujte pokyny k montáži odvodní hadice uvedené v odstavci 1.3, po ukončení cyklu nechávejte kryt otevřený. Jednou měsíčně proveďte jeden cyklus bez prádla s pracím prostředkem při 60 °C nebo 90 °C.

#### 4.2 - ZÁSUVKA NA PRACÍ PROSTŘEDKY

(Obrázek 4.1)

– Odblokujte přihrádku stiskem výstupků **A** a vytáhněte ji k sobě. Vyjměte sifon **B**, oddělte přihrádku **C** od ozdobného krytu **D**.

– Vše opláchněte pod tekoucí vodou.

– Všechny části zásuvky namontujte zpět, celek vraťte na místo pod kryt pračky.

#### 4.3 - FILTR ČERPADLA (Obrázek 4.2)

– Odblokujte díl **A** na dně bubnu stiskem tužky na otvor **B** a posunutím doprava.

– Otočte bubnem směrem dopředu.

– Vyjměte filtr čerpadla **C**, odstraňte případné uvnitř se vyskytující předměty a opláchněte pod tekoucí vodou.

– Vraťte na místo oba díly **C** a **A**.

– Zatlačte na díl **A** doleva, aby správně zapadl.

#### 4.4 - PLÁŠŤ

Použijte tekuté mýdlo. Nepoužívejte brusné čisticí prostředky nebo houby. Osušte měkkým hadrem.



Při používání pračky může dojít k poruchám:

Pokud kontrolky rychlosti blikají a zní výstražný signál, než zavoláte záruční servis,

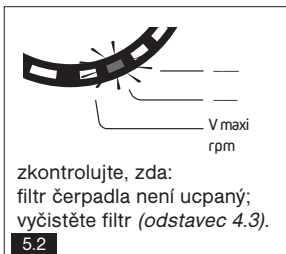

Bliká-li jiná kontrolka rychlosti než ty výše zmíněné, kontaktujte záruční servis a v zájmu usnadnění jejich práce uveďte, která(é) kontrolka(y) svítí.

Zde je několik bodů, které je třeba zkontrolovat:

Problémy:	Příčiny / Opatření:
<b>Pračka se nespustí:</b>	<ul style="list-style-type: none"> <li>- Přístroj není zapojen nebo je výpadek dodávky elektrického proudu.</li> <li>- Nestiskl/a jste tlačítko „Start/Pauza“.</li> <li>- Naprogramoval/a jste odložený start.</li> <li>- Viz problémy 5.1 a 5.3.</li> </ul>
<b>Prádlo je špatně vyždímáno nebo vůbec nevyždímáno:</b>	<ul style="list-style-type: none"> <li>- Zvolil/a jste program bez ždímání nebo s omezeným ždímáním.</li> <li>- Systém odstředování zjistil špatné rozložení prádla v bubnu : prádlo rozložte a naprogramujte nové ždímání.</li> <li>- Zkontrolujte výšku úchytky výpusti <b>H</b> (<i>Obrázek 1.3</i>)</li> </ul>
<b>Na zemi je kaluž vody:</b>	<ul style="list-style-type: none"> <li>- Nejprve vyjměte zástrčku ze sítě a uzavřete přívod vody.</li> <li>- Zkontrolujte, zda nechybí těsnění <b>G</b> a také upevnění přípojek napájecí hadice (<i>Obrázek 1.2</i>).</li> <li>- Zkontrolujte správnou polohu úchytky výpusti <b>H</b> (<i>Obrázek 1.3</i>).</li> </ul>
<b>Silné vibrace při ždímání:</b>	<ul style="list-style-type: none"> <li>- Pračka je špatně umístěná (<i>Obrázek 1.1.3</i>).</li> <li>- pračka není na rovné podložce v horizontální poloze (<i>odstavec 1.4</i>).</li> </ul>
<b>Zařízení nevypustí vodu:</b>	<ul style="list-style-type: none"> <li>- Naprogramovali jste „Zastavení s naplněným bubnem“.</li> <li>- Výpustná hadice je přeložená nebo prasklá (<i>Obrázek 1.3</i>).</li> <li>- Viz problémy 5.2.</li> </ul>
<b>Víko se neotvírá:</b>	<ul style="list-style-type: none"> <li>- Program není ještě ukončen.</li> <li>- Vyčkejte, až klesne teplota v pračce.</li> </ul>
<b>Buben je zablokovaný:</b>	<ul style="list-style-type: none"> <li>- Můžete-li se tam dostat, zkontrolujte, zda se mezi nádobu a buben nedostal malý kousek prádla, po vyjmutí dílu na dně bubnu <b>A</b> (<i>Obrázek 4.2</i>).</li> <li>- Viz problémy 5.3.</li> </ul>
<b>Dvířka bubnu se otevírají příliš pomalu (u přístrojů vybavených dvířky s lehkým otevřením):</b>	<ul style="list-style-type: none"> <li>- Přístroj byl dlouho mimo provoz.</li> <li>- Je umístěn v příliš studené místnosti.</li> <li>- Zbytky pracího prostředku (prášku) blokují klouby.</li> <li>- ve všech případech se vše vrátí do pořádku po prvním otevření.</li> </ul>
<b>Po skončení programu jsou zhasnuté všechny kontrolky:</b>	<ul style="list-style-type: none"> <li>- V zájmu úspory energie kontrolky automaticky zhasnou nejdéle do 5 minut po skončení vašeho programu. Váš displej uveďte znovu do chodu jedním stiskem jakéhokoliv tlačítka.</li> </ul>

## 6 - INFORMACE TÝKAJÍCÍ SE NAŘÍZENÍ EU 1015/2010

V souladu s nařízením EU 1015/2010 dále naleznete doplňující informace k výrobku. Reagují na: směrnice pro úsporu energie, které musí splňovat všechny přístroje prodávané v EU.





### INFORMACE O VÝROBKU

#### TESTY PROGRAMŮ PROVEDENY SHODNĚ S EVROPSKOU DIREKTIVOU (EU) N° 1061/2010

- Standardní program bavlna 60°C: bavlna ECO  -  - bez funkce - maximální odstředování.

- Standardní program bavlna 40°C: bavlna ECO  -  - bez funkce - maximální odstředování.

Tyto programy vyhovují pro čištění normálně zašpiněných bavlněných tkanin a jsou neúčinnější, pokud jde o související spotřeby energie a vody.

Program	Teplota	Kapacita (kg)	Energetická spotřeba (kWh/cyklus)	Doba (min)	Spotřeba vody (l/cyklus)	Hodnota zbytkové vlhkosti D v %
Bavlna/Ručníky	40°C	3.0	0.37	118	33	
	60°C	3.0	0.90	110	40	
Bavlna ECO 		6.0	0.76	204	45	1000 / 1100 rpm 54 ≤ D < 63
		3.0	0.57	162	35	
		3.0	0.38	155	35	
Syntetika	40°C	2.5	0.58	124	39	1200 / 1300 rpm 45 ≤ D < 54
Každodenní OptiA39 <sup>1</sup>	40°C	3.0	0.51	39	47	
Flash 25 minut	30°C	2.5	0.21	25	38	
Jemné	30°C	1.0	0.20	32	44	45 ≤ D < 50

Uvedené hodnoty jsou orientační. Mohou se měnit podle okolního prostředí.

Z důvodu úspory energie se může skutečná teplota praní lišit od indikované teploty programu.

**A+++ -10%**







Toto udává, že roční spotřeba elektrické energie se snížila o 10 % oproti spotřebiči, jehož spotřeba je podle právního předpisu Evropské unie č. 1061/2010/EU zařazená na začátek energetické třídy A+++.

#### Spotřeba energie v režimu vypnutí a při ponechání v zapnutém stavu

Režim vypnutí:	<b>0,47 W</b>	Režim ponechání v zapnutém stavu:	<b>0,47 W</b>
----------------	---------------	-----------------------------------	---------------

### VÝBĚR SPRÁVNÉHO PRACÍHO PROSTŘEDKU

Symbol údržby prádla určuje správný výběr pracího prostředku, správnou teplotu a adekvátní ošetření prádla.

Typ tkaniny	Program	Prací prostředek
Bílé prádlo z bavlny 	Bavlna Tepl. ≤ 90°C	Prací prostředek na bavlnu s bělicím prostředkem
Barevné prádlo ze lnu nebo z bavlny 	Bavlna Tepl. ≤ 60°C	Prací prostředek na barevné prádlo bez bělicího prostředku
Smíšená vlákna 	Smíšené Tepl. ≤ 60°C	Prací prostředek na barevné prádlo
Syntetika 	Syntetika Tepl. ≤ 60°C	Prací prostředek na barevné prádlo/jemný
Jemné tkaniny 	Jemné prádlo/Vlna Tepl. ≤ 30°C	Prací prostředek na jemné prádlo
Vlna 	Jemné prádlo/Vlna Tepl. ≤ 30°C	Prací prostředek na vlněné prádlo

### ZÁSADY / VZTAHY SE SPOTŘEBITELI PRO VÝVOZ



Případné opravy na vašem přístroji musí provádět kvalifikovaný personál spolupracující s výrobcem. Při telefonátu usnadněte převzetí objednávky tím, že si připravíte veškeré údaje o spotřebiči (obchodní označení, servisní údaje, výrobní číslo). Tyto informace naleznete na štítku (Obrázek 1.1.1).

#### Originální díly:

Při zásahu požádejte o výlučné použití originálních náhradních dílů.



Potřebujete-li jakékoli informace:

[www.brandt.com](http://www.brandt.com)

nebo se obraťte přímo na svého prodejce.

### POZNÁMKY



Vážená klientka, vážený klient,

kúpili ste si výrobok značky **BRANDT**. Ďakujeme vám za dôveru, ktorú ste nám venovali.

Tento výrobok sme navrhli a vyrobili s ohľadom na vás, váš spôsob života, vaše potreby, tak, aby spĺňal vaše čo najlepšie očakávania. Vkladáme doň naše know-how, nášho ducha inovácie a vášneň, ktorá nás poháňa viac ako 60 rokov.

V pokračujúcej snahe vždy lepšie plniť vaše potreby je náš zákaznícky servis k dispozícii a pripravený vypočuť si odpovede na všetky otázky alebo návrhy.

Môžete sa tiež prihlásiť na našu stránku [www.brandt.com](http://www.brandt.com), kde nájdete naše posledné inovácie, ako aj užitočné a doplňujúce informácie.

Značka **BRANDT** vás bude s radosťou sprevádzať každý deň a želá vám, aby ste mali radosť so svojho nákupu.



**Dôležité upozornenie: Skôr ako zariadenie zapnete, pozorne si prečítajte tento návod na inštaláciu a použitie, aby ste sa rýchlejšie oboznámili s jeho fungovaním.**



**Toto zariadenie je určené výlučne na domáce používanie na pranie bielizne.**

#### **ODPORÚČANÉ MNOŽSTVÁ:**

– Maximálna kapacita zariadenia je 6 kg.

### **BEZPEČNOSŤ**



**! Je nevyhnutné dodržiavať nasledujúce pokyny:**

#### **INŠTALÁCIA:**

– Tento prístroj je určený výlučne na domáce a podobné používanie ako napríklad:

- v kuchynských kútoch určených pre personál obchodov, kancelárií a iných profesionálnych priestoroch;
- na farmách,
- využívanie zákazníkmi hotelov, motelov a iných podobných ubytovacích priestorov;
- v prostrediach typu hotelových izieb.

– Tlak vody sa musí nachádzať v rozmedzí 0,1 až 1 MPa (1 až 10 barov).

– Nepoužívajte predlžovací kábel, adaptér, rozvodku ani programovateľnú zásuvku.

– Elektrická inštalácia musí byť schopná odolať maximálnemu napätiu uvedenému na výrobnom štítku a zásuvka musí byť náležite uzemnená.

– Po inštalácii zariadenia musí zásuvka zostať prístupná.

– Používajte výlučne prírodnú hadicu a nové tesnenia **G** dodané so zariadením.

– Ak je napájací kábel poškodený, musí ho vymeniť popredajný servis alebo kvalifikovaný odborník, aby sa predišlo akémukoľvek prípadnému riziku.

– Zariadenie sa neodporúča inštalovať na koberec alebo kovral, aby sa neblokovala cirkulácia vzduchu pod podstavcom.

– V prípade, že nemôžete problém vyriešiť sami (pozri stranu 21), nezasahujte do zariadenia a kontaktujte servisného technika predajcu alebo výrobcu.

**POUŽÍVANIE:**

- Toto zariadenie môžu používať deti staršie ako 8 rokov, ako aj osoby, ktoré majú zníženú fyzickú, sensorickú alebo mentálnu schopnosť, alebo osoby, ktoré nemajú dostatočné skúsenosti alebo vedomosti, ak budú poučené o bezpečnom používaní tohto zariadenia a rizikách, ktoré z toho vyplývajú, alebo ak ho budú používať pod dohľadom. Je potrebné dohliadať na deti, aby ste si boli istí, že sa s týmto zariadením nehrajú, a je potrebné vzdialiť deti mladšie ako 3 roky, okrem prípadov, ak sú pod dohľadom.
- Čistenie a údržbu tohto zariadenia nesmú vykonávať deti bez dozoru.
- Bielizeň ošetrovať prostriedkom na odstraňovanie škvŕn, riedidlom alebo horľavým prostriedkom nekladajte hneď po ošetrovaní do tohto zariadenia (riziko výbuchu).
- Táto práčka je vybavená bezpečnostným systémom, ktorý umožňuje predchádzať prípadnému vyliatiu vody.
- Dbajte na to, aby ste na konci cyklu nezabudli zatvoriť prívod vody a odpojiť kábel.

**ŽIVOTNÉ PROSTREDIE**

Pri návrhu tejto práčky sa brali do úvahy predpisy týkajúce sa ochrany životného prostredia.

**OCHRANA ŽIVOTNÉHO PROSTREDIA**

Prací prostriedok dávajte podľa úrovne znečistenia bielizne a tvrdosti vody, pričom neprekračujte dávku odporúčanú výrobcom pracieho prostriedku.

Obalové materiály tohto zariadenia sú recyklovateľné.

Podieľajte sa na ochrane životného prostredia a zaneste ich do komunálnych kontajnerov určených na tento účel.



Práčka obsahuje mnoho recyklovateľných materiálov a je označená týmto logom, ktoré informuje o tom, že použité zariadenia sa nesmú likvidovať spolu s iným odpadom.

V dôsledku toho sa zariadenie musí vhodným spôsobom recyklovať v súlade s európskou smernicou 2012/19/EÚ o likvidácii odpadu z elektrických a elektronických zariadení.

Podrobné informácie o najbližších zberných miestach opotrebovaných zariadení získate od mestského úradu alebo predajcu.

**ÚSPORA ENERGIE**

Predpranie programujte iba vtedy, ak je to nevyhnutné. Pri mierne alebo normálne znečistenej bielizni stačí použiť program s nízkou teplotou.



## 1.1 - VYBALOVANIE (Obr. 1.1.2 až 1.1.4)



Je nevyhnutné dodržiavať nasledujúce pokyny:

- Vyberte klíny z veka a príklopy bubna a potom opatrne otvorte a zatvorte bubon.
- Práčku zdvihnite a odstráňte podstavec **A** a klin motora **B** (Obr. 1.1.2).
- Odstráňte priečny nosník **C** a otvory zakryte krytmi **D** (Obr. 1.1.3).
- Odstráňte 3 podporné krúžky hadice **E** a bezpodmienečne zakryte 3 otvory krytmi **F** (Obr. 1.1.4).

## 1.2 - PRIPOJENIE PRÍVODU VODY (Obr. 1.2)

Prívodnú hadicu s novými tesneniami pripojte k prípojke na zadnej strane práčky a k prívodnému ventilu vybavenému závitovou koncovkou s R 20 x 27.

## 1.3 - ODTOK (Obr. 1.3)

Pri umiestňovaní odtokovej hadice s rúrkou **H** dbajte na to, aby ste dodržali pokyny z výkresu a najmä, aby pripojenie nebolo pevne utesnené:

ponechajte priestor na cirkuláciu vzduchu medzi odtokovou hadicou a odtokom, aby sa predišlo nasatiu odpadovej vody do zariadenia a zápachu.

## 1.4 - VYROVNANIE (Obr. 1.4)

Zariadenie sa musí inštalovať na horizontálny povrch. Ak je práčka vybavená nastaviteľnými nožičkami umiestnenými v prednej časti zariadenia, je možné ju v prípade potreby stabilizovať úpravou nožičiek. Ak je zariadenie vybavené vyťahovacími kolieskami, je možné ho premiestniť rôznym potiahnutím páky v spodnej časti zariadenia doľava.

## 1.5 - ELEKTRICKÉ PRIPOJENIE (Obr. 1.1.1)

Dbajte na to, aby sa dodržiavali pokyny uvedené na výrobnom štítku zariadenia.

## 1.6 - OČISTENIE PRED POUŽITÍM

Po inštalácii je potrebné práčku najprv zvnútra vymyť naprogramovaním cyklu na pranie bavlnenej bielizne pri 90 °C s polovičnou dávkou pracieho prostriedku a bez bielizne.

# 2 - OBSLUHU



POUŽÍVANIE:

- Bielizeň pred vložením roztriedte podľa farby, úrovne znečistenia a typu tkaniny.
- Vyprázdňte vrecká, zatvorte zipsy, vyberte háčiky zo záclon a malé kúsky bielizne vložte do práce sietky.
- Odstráňte nedostatočne prísité gombíky, špendlíky a spony.
- Zviažte opasky, stuhy na zásterách a pod.



Po vložení bielizne skontrolujte, či je bubon správne zatvorený. Skontrolujte, či je okraj tlačidla dobre viditeľný.

## 2.2 - PRACIE PROSTRIEDKY A PRÍSADY (Obr. 2.2)

Nádobka na pracie prostriedky sa skladá z 3 priestorov: " **I** " predpranie (prášok), " **II** " pranie (prášok alebo tekutý prací prostriedok) " **III** " aviváž.

- Používajte iba čistiace prostriedky certifikované pre práčky určené na domáce použitie.
- Pri cykle s predpraním a/alebo oddialeným štartom nepoužívajte tekuté čistiace prostriedky.
- Neprekračujte maximálne množstvo odloženým.

## 2.1 - NALOŽENIE BIELIZNE (Obr. 2.1)

Stlačte rukoväť na veku a bubon otvorte stlačením tlačidla **A**.





## 3.1 - OVLÁDACÍ PANEL

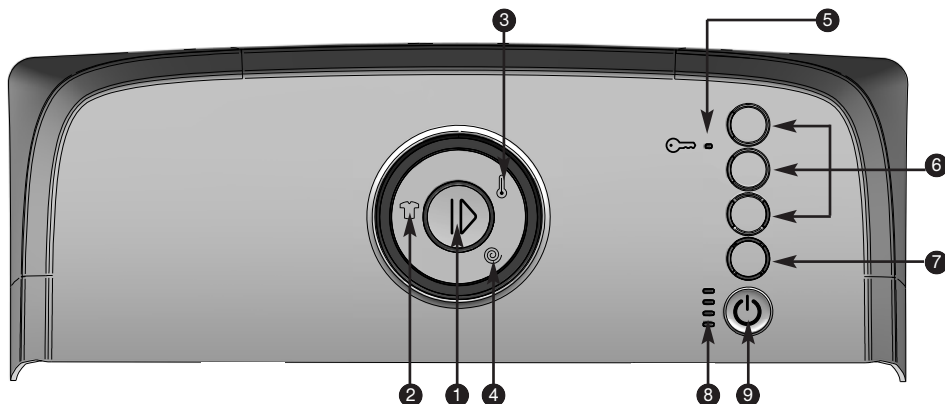

- |                             |   |                                   |
|-----------------------------|---|-----------------------------------|
| <b>1</b> Spustiť/Pozastaviť | <b>4</b> Výber rýchlosti odstredovania                  | <b>7</b> Výber oddialeného štartu |
| <b>2</b> Výber programu     | <b>5</b> Kontrolné svetlo detskej bezpečnostnej poistky | <b>8</b> Priebeh cyklu            |
| <b>3</b> Výber teploty      | <b>6</b> Voliteľné možnosti                             | <b>9</b> Zapnúť/Vypnúť            |

## 3.2 - PROGRAMOVANIE PRACIEHO CYKLU

### ZAPNUTIE ZARIADENIA

Ak je práčka vypnutá, stlačte tlačidlo „Zapnúť/Vypnúť“ **9**.

Výstražný zvukový signál vás upozorní na nekompatibilný výber možností Kontrolné svetlo „Priebeh cyklu“ **8** bliká (obr. 3.2.1) a upozorňuje vás, že ste v režime výberu.

Na začiatku používania práčky vám bude ponúknutý program výrobcu a potom sa pomocou funkcie „Easy start“ (Jednoduchý štart) automaticky zobrazí váš preferovaný program.

V prípade potreby môžete pomocou tlačidla **2** upraviť vlastný program, pomocou tlačidla **3** upraviť teplotu a pomocou tlačidla **4** rýchlosť odstredovania a pomocou tlačidiel **6** vybrať prípadné voliteľné možnosti.

Výstražný zvukový signál vás upozorní na nekompatibilný výber možností s daným programom.

Vlastný program môžete znova zapnúť stlačením tlačidla „Spustiť/Pozastaviť“ **1**. Rozsvieti sa kontrolné svetlo „Priebeh cyklu“. Kontrolné svetlá **8** zariadenia signalizujú etapu, v ktorej sa nachádza daný cyklus.

### ODDIALENÝ ŠTART PROGRAMU

Spustenie cyklu je možné oddialiť pomocou tlačidla **7**. Postupným stláčaním môžete oddialiť spustenie cyklu o 3, 6, 9 alebo 12 hodín. Výber potvrdíte stlačením tlačidla „Spustiť/Pozastaviť“ **1**.

Kontrolné svetlá priebehu cyklu **8** postupne blikajú a oznamujú, že program bol aktivovaný. V závislosti od výberu sa súčasne rozsvieti jeden, dva, tri alebo štyri LED indikátory (obr. 3.2.2). LED indikátory budú postupne zhasínať každé tri hodiny až dotedy, kým sa cyklus úplne nespustí.



#### VLOŽENIE VYŇATIE VYBRATIE BIELIZNE POČAS PRANIA (nemožné počas odstredovania)

Dlho stlačte tlačidlo „Spustiť/Pozastaviť“ ① s cieľom pozastavenia programu.

Kontrolné svetlo priebehu cyklu bliká ⑧.

Vložte alebo vyberte jeden alebo viac kusov bielizne.

 Doba zaistenia veka závisí od teploty vo vnútri zariadenia a z bezpečnostných dôvodov to môže trvať niekoľko minút.

Program môžete znova zapnúť stlačením tlačidla „Spustiť/Pozastaviť“ ①. Rozsvieti sa kontrolné svetlo priebehu cyklu ⑧.

**Poznámka:** Ak ste nastavili oddialený štart, máte dočasne prístup k bubnu počas doby, ktorá predchádza spusteniu pracieho cyklu.

#### ZRUŠENIE PROGRAMU

Stlačte a pridržte tlačidlo „Zapnúť/Vypnúť“ ⑨.

Zhasnú všetky kontrolné svetlá.

Tento úkon je možné vykonať kedykoľvek počas cyklu alebo počas programovania, aj počas pozastavenia.

**Poznámka:** V každom prípade je po zrušení potrebné všetko znova naprogramovať od začiatku (pozri odsek 3.2).

#### KONIEC PRANIA

Niektoré modely sú vybavené funkciou, ktorá automaticky odblokuje otváranie bubna v hornej polohe na konci cyklu, aby sa uľahčil prístup k bielizni (posistop). Táto operácia môže trvať až tri minúty, aby sa zvýšila doba prania.

Rozsvieti sa kontrolné svetlo „End“ (Koniec) a zvukový signál oznámi koniec programu. Toto kontrolné svetlo automaticky zhasne po uplynutí maximálne 5 minút s cieľom šetrenia elektrickej energie v pohotovostnom režime.

Otvorte veko a vyberte bielizeň.

Stlačte a podržte tlačidlo „Zapnúť/Vypnúť“ ⑨ za účelom vypnutia práčky.

#### DETSKÁ BEZPEČNOSTNÁ POISTKA

Program je možné zabezpečiť aktiváciou „Detskej bezpečnostnej poistky“ súčasným stlačením 1. a 2. tlačidla voľiteľných možností. Po aktivácii tejto bezpečnostnej funkcie sa rozsvieti kontrolné svetlo ⑤ príslušného symbolu (☞).

Ak chcete „Detskú bezpečnostnú poistku“ deaktivovať, znova súčasne stlačte tie isté tlačidlá.



#### Informácia:

V prípade výpadku prúdu sa cyklus automaticky znova spustí po obnovení napájania tam, kde sa zastavil.

#### DENNÝ PROGRAM OPTIA 39' ③⑨

Pranie bežne zašpinenej bielizne z bavlny alebo zmiešaného materiálu za 39 minút, ktoré zaručí dokonalé výsledky čistenia.

#### PROGRAM BAVLNA / PENA

Pre náplň bielizne pozostávajúcej z, odolnej bielej alebo farebnej bavlny.

#### PROGRAM BAVLNA ECO

Na pranie bežne zašpinenej bavlnenej textilie, ktorý zaručí optimálnu spotrebu energie a vody.

#### PROGRAM BAVLNA s predpraním

Umožňuje odstrániť zeminu, piesok, krv... a potom pokračovať v praní v čistej vode.

 Do nádoby na pracie prostriedky je potrebné nasypať prací prostriedok (iba prací prášok) do priestoru na predpranie "1" (Obr. 2.2).

#### PROGRAM ZMESNÁ BIELIŽEŇ

Pre náplň bielizne pozostávajúcej zo zmiešaných vlákien.

#### PROGRAM SYNTETICKÁ BIELIŽEŇ

Pre náplň bielizne pozostávajúcej zo syntetických odolných vlákien.

#### PROGRAM FLASH 25 minút

Na pranie bielizne trvajúce 25 minút s malým množstvom bavlny alebo zmiešanej málo zašpinenej bielizne.

 **Dôležité upozornenie:** Pri tomto programe je potrebné znížiť dávky pracích prostriedkov na polovicu.

#### PROGRAM JEMNÉ-VLNA

Veľmi premyslený program, ktorý sa postará o váš satén, hodvábu a vlnu. Vaša bielizeň sa perie ako v rukách a otáča veľmi jemne.

#### PROGRAM NA PLÁKANIE /

#### ODSTREĎOVANIE +

Pri výbere tohto programu sa automaticky aktivuje voľiteľná možnosť „Citlivá pokožka“. Ak chcete iba odstredovať, deaktivujte túto voľiteľnú možnosť.



#### VOLITELNÁ MOŽNOSŤ CITLIVÁ POKOŽKA

Pridajte vyplachovanie. Ideálne pre osoby s citlivou pokožkou.

#### VOLITELNÁ MOŽNOSŤ LAHKÉ ŽEHLENIE

Tempo a rýchlosť odstreďovania sa prispôbi tak, aby sa obmedzilo pokrčenie látky.

#### VOLITELNÁ MOŽNOSŤ ÚROVEŇ ZNEČISTENIA +/-

Pomocou tohto tlačidla je možné postupným stláčaním skrátiť alebo predĺžiť dobu trvania pracieho cyklu v závislosti od 2 dostupných úrovní.  
 – Úroveň 1 (LED indikátor vľavo), ktorý zodpovedá znečistenej bielizni, predlžuje priemernú dobu trvania cyklu o 15 % (Obr. 3.2.3).  
 – Úroveň 2 (LED indikátor vpravo), ktorý zodpovedá mierne znečistenej bielizni, skraca priemernú dobu trvania cyklu o 40 % (Obr. 3.2.4).

**⚠ Dôležité upozornenie:** Pri tomto programe je potrebné znížiť dávky pracích prostriedkov na polovicu.

#### FUNKCIA VYČERPANIE VODY

Táto funkcia sa používa pri praní veľmi jemnej bielizne a umožňuje vyčerpať vodu z práčky bez odstreďovania.













#### FUNKCIA ZASTAVENIE S PLNOU NÁDRŽOU

Táto funkcia umožňuje vybrať bielizeň z práčky pred odstreďovaním alebo oddialiť túto etapu odstreďovania.

V dôsledku toho bielizeň zostane vo vode, čím sa predíde jej pokrčeniu.

Keď sa zariadenie zastaví s plnou nádržou, začne blikať kontrolné svetlo „Zastavenie s plnou nádržou“ (Obr. 3.2.5).

Následne je možné spustiť odčerpávanie (poloha „“) alebo vybrať inú rýchlosť odstreďovania. Program sa ukončí automaticky.

Tabuľka programov							+/-		
Programy		Teplota (°C)	Maximálne povolené množstvo suchej bielizne	Trvanie cyklu (*)	Citlivá pokožka	Jednoduché žehlenie	Úroveň znečistenia	Vyčerpanie vody	Vypnutie s plnou nádržou
	BAVLNA/PENA	Studená - 90	6,0 kg	1h50 - 2h10	●	●	●	●	●
	BAVLNA ECO	40 - 60	6,0 kg	2h00 - 3h30				●	●
	BAVLNA S PREDPRANÍM	Studená - 60	6,0 kg	2h00 - 3h00	●	●	●	●	●
	ZMESNÁ	Studená - 60	2,5 kg	1h20	●	●	●	●	●
	SYNTETICKÁ	Studená - 60	2,5 kg	1h50 - 2h10	●	●	●	●	●
<b>Špeciálne programy</b>									
	Denné OptiA 39	Studená - 40	3,0 kg	39 min	●			●	●
	Flash 25 minút	Studená - 40	2,5 kg	25 min				●	●
	Jemné - vlna	Studená - 30	1,0 kg	32 min	●			●	●
<b>Špecifické programy</b>									
	Plákание/Odstreďovanie	-	-	19 min	●			●	●

**⚠** (\*) Doby cyklu sú uvedené pre priemernú hodnotu „bez možností“. Môžu sa líšiť v závislosti od zaťaženia bielizne, teploty vody a zvolených možností: napríklad musíte pridať možnosť „citlivá pokožka“ na dobu 17 minút alebo až 3 minúty, ak je váš model vybavený funkciou „Posistop“.



#### intellect \_ Opti 4

Práčka je schopná automaticky prispôbiť tieto parametre pri každom praní s cieľom maximálnej optimalizácie doby prania, ako aj úspory vody a energie.

##### - Úprava množstva bielizne:

Keďže neperieme 1 kg bielizne rovnako ako plnú práčku, zariadenie je vybavené snímačmi, ktoré jej umožňujú určiť množstvo bielizne vlozenej do bubna a automaticky vypočítať presné množstvá vody a potrebnej energie s cieľom zaručenia optimálnej kvality pracieho cyklu.

##### - Úprava tvrdosti vody:

Zariadenie automaticky prispôbuje dobu miešania a počet plákaní v závislosti na tvrdosti používanej vody, ktorá má vplyv na výkon prania a plákania, za účelom dosiahnutia vynikajúceho výsledku. Tvrdosť vody sa nastavuje pri zapnutí zariadenia (pozri špecifický rámček).

##### - Úprava úrovne znečistenia:

Zariadenie dokáže upraviť dobu trvania cyklu až o 40 % v závislosti od zvoleného nastavenia (pozri stranu 19), pretože doba a intenzita prania sa líši v závislosti od úrovne znečistenia bielizne.

##### - Úprava typu tkaniny:

Práčka upraví tempo miešania podľa príslušného typu tkaniny, pretože pranie bavlnenej košeľa sa líši od prania kašmírového pulóvra.

#### intellect - Easy start

Do pamäte práčky sa ukladajú vaše obvyklé spôsoby prania. Pri každom spustení programu sa uložia nastavenia, ktoré najčastejšie používate, a práčka vám ich ponúkne pri opätovnom zapnutí.

## 4 - BEŽNÁ ÚDRŽBA



### 4.1 - PREDCHÁDZANIE ZÁPACHU

Dodržiavajte pokyny týkajúce sa odtokovej hadice uvedené v odseku 1.3 a po ukončení cyklu nechajte veko otvorené. Raz za mesiac spustíte cyklus na prázdno s pracím prostriedkom s teplotou 60 °C alebo 90 °C.

### 4.2 - NÁDOBKU NA PRACIE PROSTRIEDKY (Obr. 4.1)

– Stlačením poistiek odistite nádobku na pracie prostriedky **A**, a potiahnite ju smerom k sebe.

Vyberte sifón **B**, nádobku **C** oddelte od rámu **D**.

– Všetko opláchnite pod tečúcou vodou.

– Všetky komponenty nádoby znova zmontujte a zostavu vložte na príslušné miesto pod veko zariadenia.

### 4.3 - FILTER ČERPADLA (Obr. 4.2)

– Stlačením otvoru ceruzkou odistite diel **A** na dne bubna **B** a diel posuňte doprava.

– Bubon otočte dopredu.

– Vyberte filter čerpadla **C**, odstráňte predmety, ktoré sa prípadne zachytili vo vnútri, a opláchnite ho pod tečúcou vodou.

– Znova vložte oba diely **C** a **A**.

– Diel **A** posuňte doľava až na doraz, kým nezapadne.

### 4.4 - KRYT

Nepoužívajte drsné prostriedky na umývanie ani špongie. Používajte tekutý čistiaci prostriedok. Osušte mäkkou handričkou.



Počas používania práčky môže dôjsť k určitým problémom:

Ak blikajú kontrolné svetlá rýchlosti a znie výstražný alarm, kontaktujte popredajný servis:

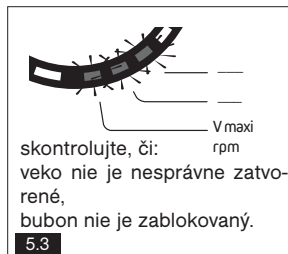
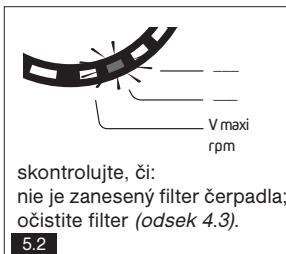
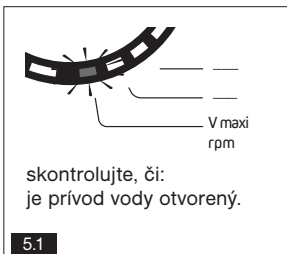

Ak bliká iné ako vyššie uvedené kontrolné svetlo rýchlosti, obráťte sa na popredajný servis a nahláste rozsvietené kontrolné svetlo alebo svetlá pre ulahčenie riešenia problému.

Skontrolujte nasledujúce skutočnosti:

Problémy:	Príčiny/Nápravy:
<b>Práčka sa nezapne:</b>	<ul style="list-style-type: none"> <li>- Nestlačili ste tlačidlo „Spustiť/Pozastaviť“.</li> <li>- Naprogramovali ste oddialený štart.</li> <li>- Pozri poruchy 5.1. a 5.3.</li> </ul>
<b>Bielizeň je nedostatočne odstredená alebo nie je vôbec odstredená:</b>	<ul style="list-style-type: none"> <li>- Bielizeň je nedostatočne odstredená alebo nie je vôbec odstredená.</li> <li>- Vybrali ste program bez odstredovania alebo s obmedzeným odstredovaním. Bezpečnostný systém odstredovania zistil nesprávne rozloženie bielizne v bubne: bielizeň rozložte a naprogramujte nové odstredovanie.</li> <li>- Skontrolujte výšku odtokovej rúrky <b>H</b> (Obr. 1.3).</li> </ul>
<b>Na podlahe sa objavila mláka vody:</b>	<p>Najprv vyťahnite elektrickú zástrčku a zatvorte prívod vody.</p> <ul style="list-style-type: none"> <li>- Skontrolujte prítomnosť tesnení <b>G</b>, ako aj utiahnutie prípojok prívodnej hadice (Obr. 1.2).</li> <li>- Skontrolujte správnu polohu odtokovej rúrky <b>H</b> (Obr. 1.3).</li> </ul>
<b>Silné vibrácie počas odstredovania:</b>	<ul style="list-style-type: none"> <li>- Prepravné poistky nie sú odstránené (Obr. 1.1.3).</li> <li>- Podlaha nie je horizontálna (odsek 1.4).</li> </ul>
<b>Z práčky sa nevyčerpá voda:</b>	<ul style="list-style-type: none"> <li>- Je naprogramovaná funkcia „Vypnúť s plnou nádržou“.</li> <li>- Odtoková hadica je zohnutá alebo stlačená (Obr. 1.3).</li> <li>- Pozri poruchu 5.2.</li> </ul>
<b>Veko sa neotvára:</b>	<ul style="list-style-type: none"> <li>- Program nie je ešte ukončený.</li> <li>- Počkajte, kým poklesne teplota vo vnútri zariadenia.</li> </ul>
<b>Bubon je zablokovaný:</b>	<ul style="list-style-type: none"> <li>- Ak sa k nemu môžete dostať, skontrolujte, či sa malý kus bielizne nedostal medzi nádrž a bubon, a odstráňte diel <b>A</b> z dna bubna (Obr. 4.2).</li> <li>- Pozri poruchu 5.3.</li> </ul>
<b>Dvierka bubna sa otvárajú veľmi pomaly (pri zariadeniach vybavených dvierkami s pomalým otváraním):</b>	<ul style="list-style-type: none"> <li>- Zariadenie bolo dlhú dobu vypnuté.</li> <li>- Nachádza sa vo veľmi chladnej miestnosti.</li> <li>- Zvyšky pracieho prostriedku (prášku) blokujú závesy.</li> <li>- v každom prípade sa všetko upravilo po prvom otvorení.</li> </ul>
<b>Na konci programu zhasli všetky kontrolné svetlá:</b>	<ul style="list-style-type: none"> <li>- Kontrolné svetlá sa automaticky vypnú na konci programu po uplynutí maximálne 5 minút s cieľom úspory energie. Jedným stlačením ktoréhokoľvek tlačidla sa obnoví funkčnosť displeja.</li> </ul>

## 6 - INFORMÁCIE TÝKAJÚCE SA NARIADENIA EÚ 1015/2010

V súlade s nariadením EÚ 1015/2010 sú nižšie uvedené doplňujúce informácie o výrobku. Ich účel: Smernice o úsporách energií, ktorým musia vyhovovať všetky zariadenia predávané na území EÚ.

### INFORMÁCIE O VÝROBKU

#### SKÚŠOBNÉ PROGRAMY PODLA DELEGOVANÉHO NARIADENIA (EÚ) Č. 1061/2010

- Štandardný program pre bavlnenú bielizeň s teplotou 60 °C: Bavlna EKO  -  - bez voliteľnej možnosti - max. odstredenie.

- Štandardný program pre bavlnenú bielizeň s teplotou 40 °C: Bavlna EKO  -  - bez voliteľnej možnosti - max. odstredenie.

Tieto programy sú vhodné na čistenie normálne znečistených bavlnených tkanín a sú najúčinnnejšie, pokiaľ ide o spotrebu energie a vody.

Program	Teplota	Kapacita (kg)	Spotreba energie (kWh/cyklus)	Trvanie (min.)	Spotrebná voda (l/cyklus)	Zvyšková vlhkosť D v %
Bavlna/Pena	40 °C	3.0	0.37	118	33	1000 / 1100 rpm 54 ≤ D < 63
	60 °C	3.0	0.90	110	40	
Bavlna Eco <input type="checkbox"/>	<input checked="" type="checkbox"/> 60 °C	6.0	0.76	204	45	
	<input checked="" type="checkbox"/> 60 °C	3.0	0.57	162	35	
	<input checked="" type="checkbox"/> 40 °C	3.0	0.38	155	35	
Zmiešané	40 °C	2.5	0.58	124	39	
Denné OptiA39	40 °C	3.0	0.51	39	47	
Flash 25 minút	30 °C	2.5	0.21	25	38	
Jemné pranie	30 °C	1.0	0.20	32	44	45 ≤ D < 50

Tieto hodnoty sú uvedené len orientačne. Môžu sa líšiť v závislosti od okolitých podmienok. Skutočná teplota prania sa môže líšiť od teploty uvedenej v programe kvôli úspore energie.







**A+++ -10%** Znamená to, že ročná spotreba energie sa zníži o 10 % v porovnaní so zariadením, ktorého spotreba sa nachádza na začiatku triedy A+++ podľa európskeho nariadenia 1061/2010/EÚ.

#### Spotreba elektriny v režime zastavenia a v režime zapnutia

Režim zastavenia:	<b>0,47 W</b>	Režim zapnutia:	<b>0,47 W</b>
-------------------	---------------	-----------------	---------------

### VÝBER SPRÁVNEHO PRACIEHO PROSTRIEDKU

Symbol týkajúci sa čistenia bielizne definuje výber správneho pracieho prostriedku, správnej teploty a adekvátneho spôsobu čistenia bielizne.

Typ tkaniny	Program	Prací prostriedok
Biela bavlnená bielizeň 	Bavlna Tepl. ≤ 90°C	Prací prostriedok s bieliacim účinkom
Farebná lanová alebo bavlnená bielizeň 	Bavlna Tepl. ≤ 60°C	Prací prostriedok pre farebnú bielizeň bez bieliaceho účinku
Zmiešané vlákna 	Zmiešané Tepl. ≤ 60°C	Farebná bielizeň
Syntetické tkaniny 	Syntetické vlákna Tepl. ≤ 60°C	Farebná/jemná bielizeň
Jemné tkaniny 	Jemné pranie Tepl. ≤ 30°C	Prací prostriedok pre jemnú bielizeň
Vlna 	Jemné pranie Tepl. ≤ 30°C	Prací prostriedok pre vlnenú bielizeň

### ZÁSADY/VZŤAHY SO ZÁKAZNÍKMI/EXPORT

Prípadné zásahy na zariadení musí vykonať kvalifikovaný odborník spoločnosti. Počas telefonátu si pripravte všetky potrebné referencie zariadenia (obchodná referencia, referencia servisu, sériové číslo), aby sa zjednodušil proces vybavovania žiadosti. Tieto informácie sa nachádzajú na výrobnom štítku (Obr. 1.1.1).

#### Originálne náhradné diely:

V prípade zásahu žiadajte, aby boli použité výhradne originálne a certifikované náhradné diely.



Bližšie informácie vám poskytne:

[www.brandt.com](http://www.brandt.com) 

alebo sa obráťte priamo na svojho predajcu.

### POZNÁMKY









