



PŘÍRUČKA UŽIVATELE

AUTOMATICKÁ PRAČKA



Před začátkem montáže si pečlivě přečtěte tyto pokyny. To montáž usnadní a zajistí, že je výrobek správně a bezpečně nainstalován. Po provedení montáže tyto pokyny ponechejte v blízkosti výrobku pro budoucí nahlédnutí.

ČEŠTINA

FA2S8V3GN** / F2AS8V3GN*W

OBSAH

Tato příručka může zahrnovat vyobrazení nebo obsah, které se liší od vámi zakoupeného typu.

Tato příručka podléhá revizím ze strany výrobce.

PÉČE O ŽIVOTNÍ PROSTŘEDÍ

Doporučení týkající se životního prostředí a ekonomiky provozu..... 3

BEZPEČNOSTNÍ POKYNY

PŘED POUŽITÍM SI PŘEČTĚTE VŠECHNY POKYNY 5

VAROVÁNÍ 5

INSTALACE

Díly a specifikace 10

Požadavky na místo instalace..... 13

Rozbalení spotřebiče 14

Vyrovnání zařízení..... 15

Připojení hadice přívodu vody..... 17

Instalace odtokové hadice 18

OBSLUHA

Přehled návodu k obsluze..... 20

Ovládací panel 21

Příprava prádla na praní 24

Přidávání pracích prostředků a aviváží 25

Tabulka programů 27

Možnosti a funkce..... 31

INTELIGENTNÍ FUNKCE

Aplikace LG ThinQ 34

Smart Diagnosis (Inteligentní diagnostika) 37

ÚDRŽBA

Čištění po každém praní..... 38

Čištění spotřebiče v pravidelných intervalech 38

ODSTRAŇOVÁNÍ ZÁVAD

Před volání servisu 42

PÉČE O ŽIVOTNÍ PROSTŘEDÍ

Doporučení týkající se životního prostředí a ekonomiky provozu

Spotřeba energie a vody

- Spotřeba vody a spotřeba energie mohou být ovlivněny hmotností náplně. Chcete-li svůj spotřebič využít co nejlépe, vložte do něj maximální množství suchého prádla pro daný program.
- Každá náplň prádla do maximálního množství uvedeného výrobcem pro jednotlivé programy přispívá k úsporám energie a vody.
- Nejúčinnější programy s ohledem na spotřebu energie jsou zpravidla ty, které využívají nižší teploty a delší trvání.
- Hlučnost a zbytkový obsah vlhkosti jsou ovlivněny rychlostí odstředování: čím vyšší je rychlost odstředování ve fázi odstředování, tím je vyšší hlučnost a nižší zbytkový obsah vlhkosti.
- Při praní menších množství prádla pomůže snížit spotřebu vody a energie automatický systém rozpoznávání náplně.
- Pro malé a lehce znečištěné prádlo používejte rychlý program pro úsporu energie a vody.
- Prací prostředky pro studenou vodu mohou být stejně účinné i při nižších teplotách (asi 20 °C). Při nastavení na 20 °C se spotřebuje méně energie než při 30 °C nebo vyšších teplotách.

Prací prostředek

- Prací prostředek by měl být zvolen v závislosti na typu, barvě, znečištění tkaniny a teplotě praní. A měl by být používán podle pokynů výrobce pracího prostředku. Používejte pouze prací prostředky, které jsou vhodné pro bubnové pračky (s předním plněním).
- Na menší náplň používejte méně pracího prostředku.

Výběr dalších možností a funkcí

- Zvolte teplotu vody vhodnou pro druh prádla. Pro dosažení nejlepších výsledků postupujte podle symbolů na štítku pro péči o tkaniny.
- Pro praní normálně a silně znečištěné náplně je doporučována možnost předpírky.

Likvidace obalového materiálu

- Obalové materiály jsou navrženy tak, aby chránily spotřebič před neočekávaným poškozením během přepravy.
- Po instalaci spotřebiče zlikvidujte obalový odpad podle recyklačních symbolů typů materiálů. Obalový odpad odložte do příslušných kontejnerů k recyklaci.

Likvidace starého přístroje



- Tento symbol přeškrtnutého koše značí, že odpad z elektrických a elektronických výrobků (WEEE) je nutné likvidovat odděleně od linky komunálního odpadu.
- Staré elektrické výrobky mohou obsahovat nebezpečné látky, takže správná likvidace starých přístrojů pomůže zabránit potenciálním negativním důsledkům pro životní prostředí a lidské zdraví. Staré přístroje mohou obsahovat znovu použitelné díly, které lze použít k opravě dalších výrobků a další cenné materiály, které lze recyklovat a šetřit tak omezené zdroje.
- Spotřebič můžete zanést buď do obchodu, kde jste ho zakoupili nebo se obrátit na místní správu komunálních odpadů, kde získáte podrobné informace o autorizovaném sběrném místě WEEE. Pro poslední aktuální informace z vaší země si prosím prostudujte web www.lg.com/global/recycling

BEZPEČNOSTNÍ POKYNY

PŘED POUŽITÍM SI PŘEČTĚTE VŠECHNY POKYNY

Následující bezpečnostní pokyny jsou určeny pro předcházení nepředvídaným nebezpečím, poškozením nebo nesprávné obsluhy zařízení.

Pokyny jsou rozděleny na ‚VAROVÁNÍ‘ a ‚UPOZORNĚNÍ‘, viz podrobný popis níže.

Bezpečnostní hlášky



Tento symbol označuje události a obsluhu, které mohou mít za následek vznik rizika. Podrobně si přečtěte text označený tímto symbolem a postupujte podle pokynů, abyste předešli vzniku rizika.



VAROVÁNÍ

Tento symbol označuje situace, kdy může mít nedodržení pokynů za následek závažné zranění nebo usmrcení osob.



UPOZORNĚNÍ

Tento symbol označuje situace, kdy může mít nedodržení pokynů za následek lehké zranění nebo poškození zařízení.

VAROVÁNÍ

VAROVÁNÍ

Abyste při používání tohoto výrobku snížili riziko vzniku požáru, úmrtí, zasažení elektrickým proudem nebo zranění či popálení osob, dodržujte základní bezpečnostní opatření, včetně následujících:

Technická bezpečnost

- Toto zařízení mohou děti starší 8 let a osoby se sníženými fyzickými, senzorickými nebo mentálními schopnostmi nebo nedostatečnými zkušenostmi a znalostmi používat pod přiměřeným dozorem nebo pokud byly obeznámeny s pokyny pro bezpečné používání zařízení a

porozuměly možným nebezpečím. Dohlížejte na děti, aby si s přístrojem nehrály. Děti nesmí bez dozoru provádět čištění a uživatelskou údržbu.

- Děti mladší 3 let by se bez stálého dozoru neměly v blízkosti zařízení pohybovat.
- Je-li napájecí kabel poškozen, musí být nahrazen výrobcem, opravářem nebo podobně kvalifikovanými osobami, abyste předešli ohrožení.
- Větrací otvory nesmí být blokovány kobercem.
- Tento spotřebič je určen pouze pro použití v domácnosti.
- Použijte novou hadici nebo sadu hadic dodávanou se zařízením. Opětovné použití starých hadic může mít za následek únik vody a následné poškození majetku.
- Tlak vody musí být mezi 50 kPa a 800 kPa.

Maximální kapacita

Maximální kapacita při některých cyklech pro suché prádlo, které se má prát, je **8,5 kg**.

Doporučená maximální kapacita se může pro jednotlivé prací programy lišit. Chcete-li dosáhnout dobrých výsledků praní, vyhledejte si podrobné informace v **tabulce programů** v kapitole **PROVOZ**.

Instalace

- Toto zařízení by mělo být přepravováno dvěma nebo více osobami, které jej bezpečně drží.
- Zařízení neinstalujte ve vlhkém a prašném prostředí. Zařízení neinstalujte ani neskladujte v exteriéru nebo na jakémkoliv místě, které může být vystaveno povětrnostním vlivům, např. přímému slunečnímu světlu, větru, dešti nebo teplotám pod bodem mrazu.
- Zkontrolujte, zda je zástrčka zcela zasunuta do zásuvky.
- Spotřebič nezapojte do vícezásuvek, rozdvojek nebo k prodlužovacímu kabelu.

- Napájecí zástrčku, dodávanou se zařízením, neupravujte. Pokud neodpovídá dostupné zásuvce, zajistěte provedení montáže vhodné zásuvky odborným elektrikářem.
- Tento spotřebič je vybaven síťovým kabelem se zemnicím vodičem a ochranným kolíkem. Zástrčka musí být připojena do vhodné zásuvky, která je nainstalována a uzemněna v souladu s veškerými místními zákony a předpisy.
- Nesprávné připojení zemnicího vodiče může mít za následek riziko zasažení elektrickým proudem. Pokud si nejste jisti, zda je zařízení správně uzemněno, obraťte se na odborného elektrikáře nebo servisního technika.

Obsluha

- Nikdy neuvádějte zařízení do provozu, pokud je poškozené, vadné, částečně demontované nebo pokud chybí či jsou poškozené některé součásti včetně poškozeného napájecího kabelu nebo zástrčky.
- Nepoužívejte žádné ostré objekty na ovládací panel k obsluze spotřebiče.
- Nepokoušejte se oddělit žádné panely nebo rozmontovat spotřebič.
- Neopravujte ani nevyměňujte žádné díly zařízení. Veškeré opravy a servis musí provádět kvalifikovaní servisní pracovníci, není-li v této příručce uživatele doporučeno jinak. Používejte pouze schválené tovární díly.
- Když jsou dvířka plnicího otvoru otevřená, netlačte na ně shora nadměrnou silou.
- Nevkládejte do zařízení zvířata, např. domácí mazlíčky.
- Neperte žádné části oblečení, které jsou výrobcem označeny na štítku jako nevhodné pro praní.
- V bezprostřední blízkosti pod zařízením a v jeho okolí neskladujte hořlavé materiály, např. cupaninu, papír, hadry, chemikálie atd.
- Nenechávejte otevřená dvířka zařízení. Otevřená dvířka lákají děti, aby se na nich houpaly nebo aby lezly do zařízení, což by mohlo mít za následek poškození zařízení nebo zranění osob.

- Do zařízení nevkládejte ani v něm neperte nebo nesušte textilie, které byly čištěny, nasáknuty nebo potřísněny hořlavými nebo výbušnými látkami (jako jsou vosky, odstraňovače vosků, oleje, barvy, benzín, odmašťovací kapaliny, roztoky pro suché čištění, petrolej, benzín, odstraňovače skvrn, terpentýn, rostlinný olej, kuchyňský olej, aceton, alkohol atd.). Při nesprávném použití by mohlo dojít k požáru nebo výbuchu.
- V blízkosti spotřebiče nepoužívejte ani neskladujte hořlavé nebo vznětlivé látky (ether, benzen, alkohol, chemikálie, LPG, hořlavé spreje, benzín, ředidlo, ropu, insekticidy, osvěžovače vzduchu, kosmetiku, atd.).
- Nikdy nesahejte do zařízení, pokud je v provozu. Vyčkejte, dokud nedojde k úplnému zastavení bubnu.
- Nedotýkejte se dvířek během programů využívajících vysokou teplotu.
- V případě úniku vody ze spotřebiče nebo zaplavení podlahy odpojte síťovou zástrčku a obraťte se na zákaznické informační středisko společnosti LG Electronics.
- Zavřete vodovodní kohoutky, abyste snížili tlak na hadice a ventily a minimalizovali únik, pokud by došlo k prasknutí nebo poškození. Zkontrolujte stav plnicích hadic, měly by být vyměněny po 5 letech.
- V případě úniku plynu (isobutanu, propanu, zemního plynu, apod.) v domácnosti se spotřebiče ani zástrčky nedotýkejte a místnost okamžitě vyvětrejte.
- Pokud dojde v zimním období ke zmrznutí odtokové hadice nebo hadice přívodu vody, používejte pračku výhradně po jejím rozmrazení.
- Všechny prací prostředky, aviváže a bělicí prostředky udržujte mimo dosah dětí.
- Nedotýkejte se zástrčky ani ovládacích prvků zařízení vlhkýma rukama.
- Napájecí kabel nadměrně neohýbejte ani na něj nepokládejte těžké předměty.
- Během praní se nedotýkejte vody, která je vypuštěna ze spotřebiče.

- Ujistěte se, že odtok funguje správně. Pokud není voda správně vypuštěna, může dojít k zaplavení podlahy.
- Je-li teplota vzduchu vysoká a teplota vody je nízká, může dojít ke kondenzaci a tím k zvlhnutí podlahy.
- Otřete nečistoty nebo prach z kontaktů zástrčky.

Údržba

- Před čištěním zařízení odpojte od zdroje napájení. Nastavení ovládacích prvků na hodnotu VYPNUTO nebo přechod do pohotovostního režimu neodpojí zařízení od zdroje napájení.
- Po úplném odstranění vlhkosti a prachu bezpečně zapojte elektrickou zástrčku do zásuvky.
- Při čištění nestříkejte vodu dovnitř ani na vnější povrch zařízení.
- Nikdy nevypojujte spotřebič tahem za síťový kabel. Vždy pevně uchopte elektrickou zástrčku a vytáhněte ji přímo ze zásuvky.
- Rozebírat, opravovat nebo upravovat spotřebič by měli pouze kvalifikovaní servisní pracovníci z LG Electronics. Pokud chcete přemístit a instalovat spotřebič na jiné místo, obraťte se na zákaznické informační středisko společnosti LG Electronics.

Likvidace

- Před vyřazením starého přístroje jej odpojte od elektrické sítě. Abyste zamezili nesprávnému použití přístroje, odřízněte přímo za přístrojem síťový kabel.
- Veškeré obalové materiály (např. plastové pytle nebo polystyren) odstraňte z dosahu dětí. Obalové materiály mohou způsobit udušení.
- Před likvidací tohoto spotřebiče odpojte napájecí kabel a vyjměte dvířka, abyste zabránili nebezpečí uvěznění dětí nebo malých zvířat uvnitř spotřebiče.

INSTALACE

Díly a specifikace

POZNÁMKA

- Vzhled a technické údaje spotřebiče se mohou v rámci zvyšování kvality bez předchozího upozornění změnit.

Pohled zepředu

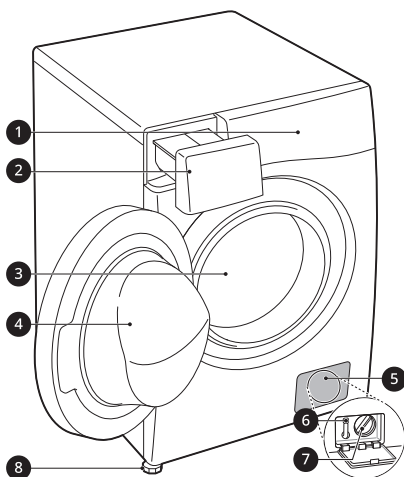

- ❶ Ovládací panel
- ❷ Výsuvná zásuvka na prací prostředek
- ❸ Buben
- ❹ Dvířka
- ❺ Krytka
- ❻ Vypouštěcí zátka
- ❼ Filtr odtokového čerpadla
- ❽ Vyrovnávací noha

Pohled zezadu

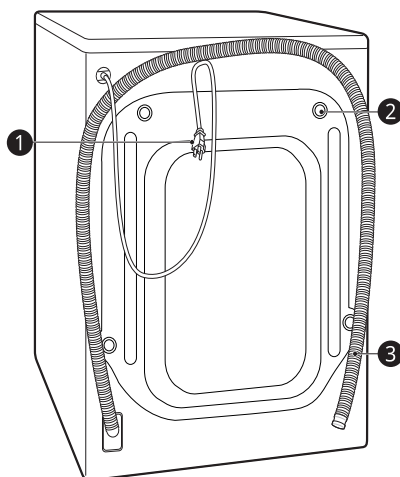

- ❶ Sítová zástrčka
- ❷ Přepravní šrouby
- ❸ Odtoková hadice

Technické údaje

Model	FA2S8V3GN** / F2AS8V3GN*W
Napájení	220-240 V~, 50 Hz
Hmotnost	59 kg

Rozměry(mm)

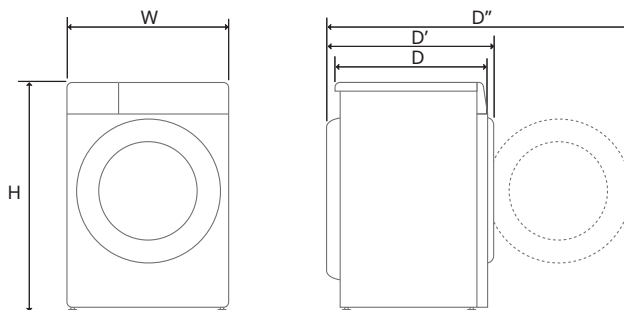

W	600	D	490	D''	1015
H	850	D'	535		

Příslušenství

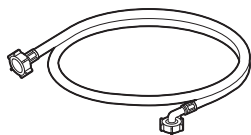

Hadice pro přívod studené vody

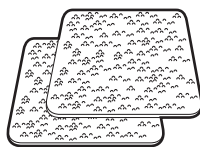

Protiskuzové podložky*1

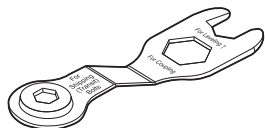

Montážní klíč

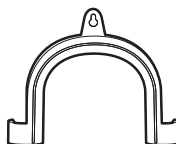

Obloukový držák pro upevnění odtokové hadice



Krytky pro zakrytí otvorů pro přepravní šrouby



Stahovací páska*1

*1 Dodávané příslušenství se může lišit v závislosti na zakoupeném modelu.

Požadavky na místo instalace

Před instalací spotřebiče zkontrolujte následující informace a ujistěte se, zda je spotřebič instalován na správném místě.

Místo instalace

- Tento spotřebič musí být nainstalován na pevné podlaze, aby se minimalizovaly vibrace během odstředovacího cyklu. Betonová podlaha je nejlepší, protože během odstředovacího cyklu je mnohem méně náchylná k vibracím než dřevěné podlahy nebo koberce.
- Nelze-li se vyhnout instalaci zařízení v blízkosti plynového sporáku nebo běžných kamen, musí být mezi pračku a zdroj tepla vložena izolační deska (850 × 600 mm), jejíž povrch musí být na straně u topného tělesa potažený hliníkovou fólií.
- Zajistěte, aby bylo zařízení po instalaci snadno přístupné technikovi pro případ opravy.
- Při instalaci spotřebiče seřídte všechny čtyři nožičky pomocí dodaného klíče na šrouby, aby byl spotřebič stabilní.
- Ujistěte se, že je zde dostatek místa pro úplné otevření dvířek spotřebiče.
- Aby byla zajištěna dostatečná vůle pro přívodní hadice, odtokovou hadici a proudění vzduchu, ponechte minimální vůli po stranách nejméně 20 mm a 100 mm za spotřebičem. Nezapomeňte na stěny, dveře nebo podlahové lišty, které mohou zvýšit požadované vzdálenosti.

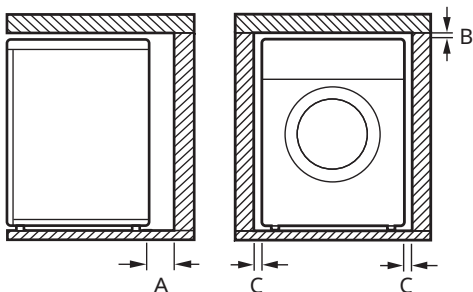

Index	Světlá výška (mm)
A	100

Index	Světlá výška (mm)
B	5
C	20

VAROVÁNÍ

- Toto zařízení je určeno pouze pro použití v domácnosti a nesmí se používat v mobilních prostředích.

Dřevěné podlahy (dutinové podlahy)

Při instalaci spotřebiče na dřevěné podlahy použijte pryžové misky, abyste snížili nadměrné vibrace a nerovnováhu. Podlaha ze dřeva nebo laminátu může přispět k nadměrným vibracím a nerovnováze, chybám a nesprávnému fungování.

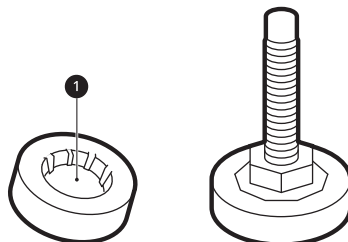

- Abyste vibracím předešli, doporučujeme u všech nožek pračky použít pryžové misky s minimální tloušťkou 15 mm ①, které budou přišroubovány nejméně ke dvěma podlahovým nosníkům.
- Pokud je to možné, nainstalujte zařízení do některého z rohů místnosti, kde je podlaha stabilnější.
- Pro snížení vibrací nasadte pryžové misky.

UPOZORNĚNÍ

- Pokud je spotřebič instalován na nerovné podlaze (např. dřevěná podlaha), záruka nepokrývá žádné škody a náklady vzniklé kvůli instalaci na takové nerovné podlaze.

POZNÁMKA

- Pryžové misky (díl č. **4620ER4002B**) můžete zakoupit v servisním středisku LG.

Větrání

- Ujistěte se, že proudění vzduchu okolo zařízení nebude narušováno koberci, rohožkami atd.

Teplota prostředí

- Neinstalujte zařízení v místnostech, kde by mohla teplota klesnout pod bod mrazu. Zmrzlé hadice mohou pod tlakem prasknout. Spolehlivost elektronické řídicí jednotky může být při teplotách pod bodem mrazu snížena.
- Pokud je dodávka zařízení realizována v zimním období a teplota se pohybuje pod bodem mrazu, umístěte spotřebič před uvedením do provozu na několik hodin do místnosti s pokojovou teplotou.

Elektrické připojení

- Nepoužívejte prodlužovací přívod ani rozbočovací zásuvku.
- Po ukončení provozu vždy odpojte zařízení od elektrické sítě a vypněte přívod vody.
- Zařízení připojujte k uzemněné zásuvce zapojené podle platných předpisů pro elektrickou instalaci.
- Zařízení musí být umístěno tak, aby byla zástrčka snadno přístupná.
- Zásuvka elektrické energie se musí nacházet do 1 m od jedné ze stran spotřebiče.

VAROVÁNÍ

- Opravy spotřebiče mohou provádět pouze kvalifikované osoby. Pokud jsou opravy prováděny nezkušenými osobami, může to mít za následek zranění osob nebo závažnou poruchu. Obrat se na místního autorizovaného servisního pracovníka společnosti LG.

- Zástrčka elektrického napájení musí být připojena do vhodné zásuvky, která je odborně nainstalována a uzemněna v souladu s veškerými místními zákony a předpisy.

Rozbalení spotřebiče

Zvednutí zařízení z polystyrenové podložky

Po odstranění krabice a dopravního materiálu vyzvedněte spotřebič z pěnové základny.

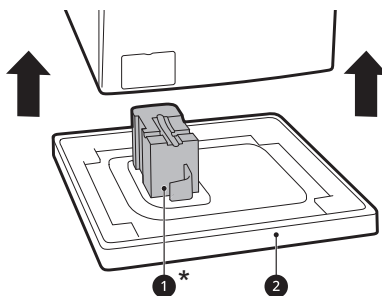

- Ujistěte se, že podpora bubnu ①* vychází společně se základnou a není zaseklá ke dnu spotřebiče.
- Pokud je pro odstranění lepenkové spodní části obalu nutné zařízení položit ②, vždy chraňte stranu zařízení a položte jej opatrně na bok. Nepokládejte zařízení na přední nebo zadní stranu.

* Dodávané příslušenství se může lišit v závislosti na zakoupeném modelu.

Demontáž přepravních šroubů

Abyste zabránili silným vibracím a poškození spotřebiče, odstraňte přepravní šrouby a přichytky.

- 1 Počínaje spodními dvěma přepravními šrouby ①, použijte klíč (je součástí dodávky), abyste

plně uvolnili všechny přechodové šrouby otočením proti směru hodinových ručiček.

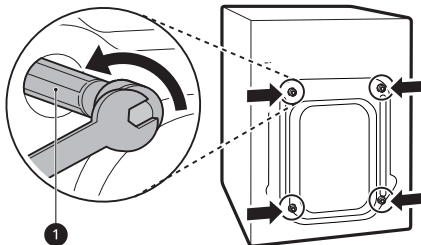

2 Demontujte sestavy šroubů mírným protáčením, zatímco je vytažujete ven.

3 Nasadte krytky otvorů.

- Vyhledejte kryty otvorů **2** přiložené v balíčku s příslušenstvím nebo připevněné k zadní části.

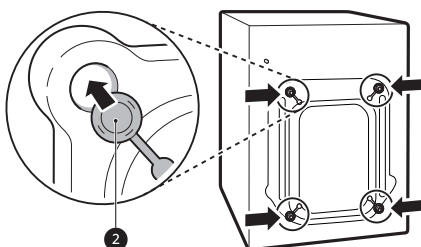

POZNÁMKA

- Uschovejte přepravní šrouby a příchytky pro budoucí použití.
- Přepravte tento spotřebič tak, abyste předešli poškození, jak je uvedeno níže:
 - Přepravní šrouby znovu nainstalujte.
 - Napájecí kabel připevněte k zadní straně spotřebiče.

Vyrovnaní zařízení

Kontrola polohy

Při úhlopříčném zatlačení na okraje horní desky by se spotřebič neměl vůbec pohybovat nahoru a dolů (zkontrolujte oba směry).

- Pokud se přístroj při šikmém zatlačení horní desky spotřebiče kymácí, znovu nastavte nohy.
- Po instalaci zkontrolujte, zda je spotřebič dokonale ve vodorovné poloze.

POZNÁMKA

- Podlahy ze dřeva nebo laminátu mohou přispívat k nadměrným vibracím a nerovnováze. Zesílení nebo vyztužení dřevěné podlahy může v tomto případě vést k zastavení nebo snížení nadměrného hluku a vibrací.
- Nikdy se nepokoušejte zarovnat veškerou nerovnou podlahu pod spotřebičem podkládáním dřevěnými špalíky, kartonem nebo podobnými materiály.

Nastavení a úprava polohy nohou

Při instalaci spotřebiče musí být spotřebič zarovnan a dokonale vyrovnan. Pokud není spotřebič zarovnan a správně vyrovnan, může dojít k poškození spotřebiče nebo nemusí správně fungovat.

- 1 Pokud je podlaha nerovná, otáčejte vyrovnávací nožičkou podle potřeby.
 - Nevkládejte pod nožičky kusy dřeva atd.

- Zajistěte, aby všechny čtyři nožičky byly stabilní a spočívaly na podlaze.

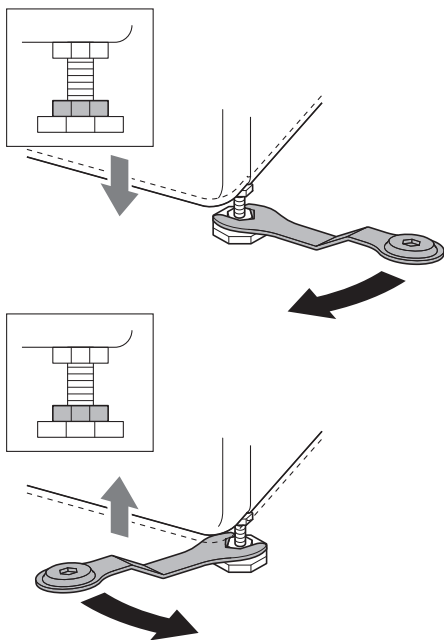

POZNÁMKA

- Neinstalujte pračku na sokl, podstavec nebo vyvýšený povrch, pokud nebyly vyrobeny společností LG Electronics a určeny pro použití s tímto modelem.

- 2 Zkontrolujte, zda je spotřebič perfektně umístěn pomocí vodováhy ①.

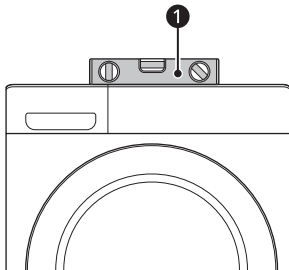

- 3 Zajistěte vyrovnávací nožičku pomocí pojistných matic ② otočením proti směru

hodinových ručiček proti spodní straně spotřebiče.

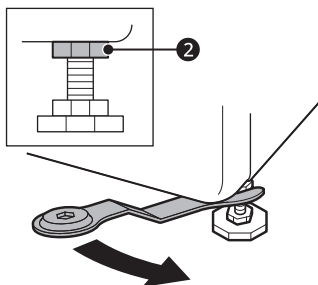

- 4 Zkontrolujte, zda jsou všechny pojistné matice ve spodní části spotřebiče řádně zajištěny.

POZNÁMKA

- Správné umístění a vyrovnaní spotřebiče zajistí dlouhodobý, správný a spolehlivý provoz.
- Spotřebič musí být ve 100% vodorovné poloze a musí být pevně postaven na tvrdé, rovné podlaze.
- Při zátěži nesmí docházet ke „kývání“ přes rohy.
- Zamezte namočení nožiček spotřebiče. V opačném případě může dojít k výskytu vibrací nebo hluku.

Použití protiskluzových podložek

Tato možnost se může lišit v závislosti na zakoupeném modelu.

Pokud instalujete pračku na kluzký povrch, může dojít z důvodu nadměrných vibrací k jejímu posunutí. Nesprávné vyrovnaní může mít za následek hluk a vibrace. Pokud dojde k této situaci, vložte pod polohovatelné nožky protiskluzové podložky a vyrovnejte výšku.

- 1 Očistěte podlahu, aby bylo možné připevnit protiskluzové podložky.
 - Suchým hadříkem odstraňte cizí předměty a vlhkost. Při výskytu vlhkosti by mohlo dojít k uklouznutí protiskluzových podložek.

- 2 Po umístění zařízení do prostoru instalace vyrovnejte výšku.
- 3 Protiskluzovou podložku umístěte přilnavou stranou ❶ na podlahu.
 - Neefektivnějším způsobem je instalace protiskluzových podložek pod přední nohy. Pokud je obtížné umístit podložky pod přední nohy přístroje, přidejte je pod zadní nohy.

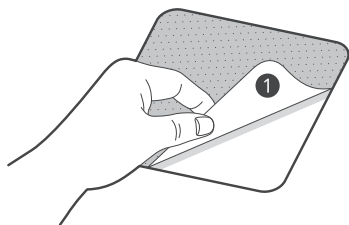

- 4 Umístěte spotřebič na protiskluzové podložky.
 - Nepřikládejte přilnavou stranu ❶ protiskluzových podložek k nohám spotřebiče.

POZNÁMKA

- Další doplňkové protiskluzové podložky je možné objednat v servisním středisku LG Electronics.

Připojení hadice přívodu vody

Poznámka k připojení

- Tlak vody se musí nacházet mezi hodnotami **50 kPa** a **800 kPa** (0,5–8,0 kgf/cm²). Je-li tlak vody větší než **800 kPa**, mělo by být nainstalováno dekompresní zařízení.
- Pravidelně kontrolujte stav přívodné hadice vody a v případě nutnosti ji vyměňte.

POZNÁMKA

- Neutahujte přívodní hadici vody příliš ani k jejímu utažení na přívodní ventily nepoužívejte mechanické nástroje.
- Pro připojení k přívodu vody není potřeba žádná další ochrana před zpětným tokem.

Kontrola pryžového těsnění

S hadicemi přívodu vody se dodávají dvě pryžová těsnění ❶. Používají se k tomu, aby se zabránilo vytékání vody. Ověřte, zda je připojení ke kohoutkům dostatečně těsné.

- Na dotažení přívodních hadic vody nepoužívejte mechanická zařízení, jako např. páky. Ujistěte se, že zakřivený konec přívodní hadice vody je připojen ke spotřebiči.

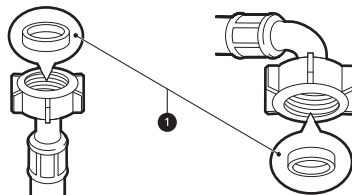

Připojení hadice k vodovodnímu kohoutku

Připojení šroubovací hadice ke kohoutu se závitem

Přišroubujte konektor přívodní hadice k vodovodnímu kohoutku. Utáhněte ručně pouze

pomocí měkkého hadříku. Nedotahujte přívodní hadici žádným mechanickým zařízením.

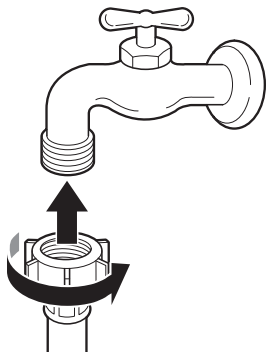

POZNÁMKA

- Po připojení přívodní hadice na vodu k vodovodnímu kohoutku pusťte vodu a vypláchněte cizí látky (nečistoty, písek, piliny, atd.) z vodovodního potrubí. Napustěte vodu do nádoby a zkontrolujte její teplotu.

Připojení hadice ke spotřebiči

Přívodní hadici našroubujte na ventil přívodu vody na zadní straně spotřebiče.

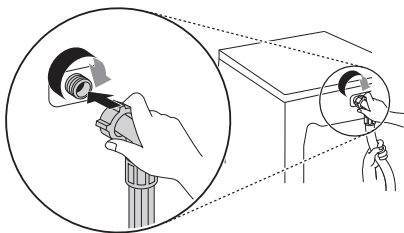

- V případě modelů s jedním přívodem vody nepřipojujte hadici k přívodu teplé vody. Připojte pouze přívod studené vody.

POZNÁMKA

- Pokud po připojení voda z hadice uniká, opakujte stejné kroky. Pro přívod vody použijte nejstandardnější typ kohoutu. V případě, že je kohout hranatý nebo příliš velký, odstraňte před instalací kohoutu na adaptér vodicí desku.

- Zajistěte, aby hadice nebyla zalomená nebo zachycena.

Instalace odtokové hadice

Montáž odtokové hadice a obloukového držáku

Odtoková hadice nesmí být připojena výše než **100 cm** nad podlahou. Nemusel by pak být zajištěn odtok vody ze zařízení nebo by mohla voda vytékat pomalu.

- Správné upevnění odtokové hadice umožní zamezit poškození podlahy z důvodu úniku vody.

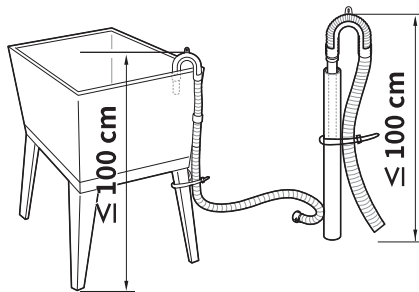
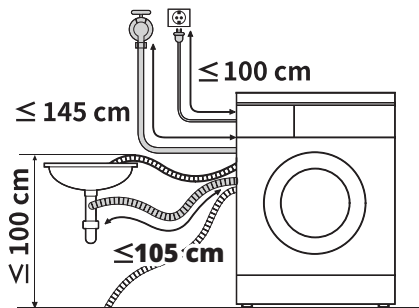

- Pokud je odtoková hadice příliš dlouhá, nesnažte se ji zatlačit zpět do zařízení. Mohlo by to mít za následek abnormální hluk.

- Při instalaci odtokové hadice do umyvadla zajistěte její koncovku lankem.

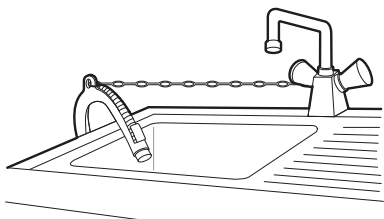

OBSLUHA

Přehled návodu k obsluze

Použití spotřebiče

Před prvním praním zvolte prací program **Bavlna** a přidejte poloviční dávku prášku. Spustte spotřebič, aniž by v pračce bylo oblečení. Takto můžete z bubny odstranit usazeniny a vodu, které mohly v pračce zůstat z výroby.

- 1 Roztřídte oblečení a vložte ho do pračky.
 - Roztřídte oblečení, jak je potřeba, podle typu textilie, míry znečištění, barvy a velikosti. Otevřete dvířka a vložte oblečení do spotřebiče.

⚠ UPOZORNĚNÍ

- Před zavřením dvířek se ujistěte, že se všechny kusy oblečení a předměty nacházejí uvnitř bubny a nevyčnívají na gumové těsnění dvířek, kde se mohou zachytit při zavření dvířek. Pokud tak neučiníte, může dojít k poškození těsnění dvířek a oblečení.

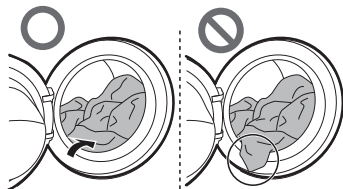

- Odstraňte předměty z ohebného těsnění dvířek, abyste předešli poškození prádla nebo těsnění dvířek.

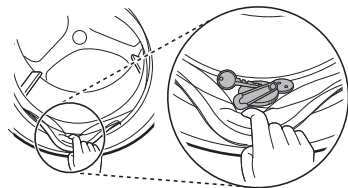

- 2 Přidejte čisticí prostředky nebo prací prášek a aviváž.
 - Přidejte odpovídající množství pracího prostředku do zásobníku na prací prostředky. V případě potřeby přidejte do příslušných částí zásobníku bělidlo nebo aviváž.

- 3 Zapněte spotřebič.
 - Stiskněte tlačítko **Napájení** a zapněte spotřebič.

- 4 Zvolte požadovaný prací program.
 - Stiskněte opakovaně tlačítko programu nebo otáčejte voličem programů, dokud není vybrán požadovaný program.
 - Nyní zvolte teplotu praní a rychlost odstředování. Věnujte pozornost štítkům udávajícím péči na vašem oblečení.

- 5 Spustte program.
 - Pro dočasné pozastavení programu stiskněte tlačítko **Start/Pauza**. Spotřebič se zatřese krátce bez vody, aby bylo možné zjistit hmotnost náplně. Pokud nebude stisknuto tlačítko **Start/Pauza** do jisté doby, dojde k vypnutí pračky a všechna nastavení budou vymazána.

- 6 Konec programu.
 - Po dokončení programu zazní melodie. Abyste snížili míru pomačkání, ihned vyjměte prádlo ze spotřebiče. Po vyjmutí prádla zkontrolujte, zda nedošlo k zachycení drobných předmětů v těsnění dvířek.

Ovládací panel

Skutečný ovládací panel se může lišit dle modelu.

Funkce na ovládacím panelu

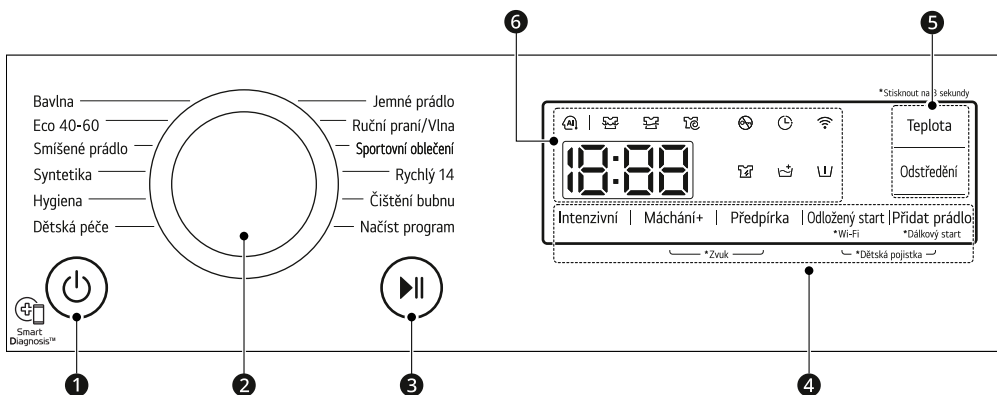

	Popis
1	<p>Tlačítko Napájení</p> <ul style="list-style-type: none"> Stiskněte toto tlačítko pračku zapněte nebo vypněte.
2	<p>Volič programů</p> <ul style="list-style-type: none"> Programy jsou k dispozici podle typu prádla. Zvolený program signalizuje příslušná kontrolka.
3	<p>Tlačítko Start/Pauza</p> <ul style="list-style-type: none"> Toto tlačítko se používá ke spuštění pracího programu nebo zastavení pracího programu. Je-li třeba dočasně zastavit práci programu, stiskněte toto tlačítko.
4	<p>Další možnosti a funkce</p> <ul style="list-style-type: none"> Chcete-li použít další funkce, stiskněte a přidržte odpovídající tlačítko po dobu 3 sekund. Na displeji se rozsvítí odpovídající symbol. To vám umožní vybrat doplňující program. <p>Dálkový start S aplikací LG ThinQ můžete použít smartphone k dálkovému ovládní vašeho spotřebiče.</p> <ul style="list-style-type: none"> Chcete-li použít tuto funkci, podívejte se na INTELIGENTNÍ FUNKCE. <p>Wi-Fi Stiskněte a podržte tlačítko Odložený start po dobu 3 sekund, aby se inicializovalo připojení spotřebiče k aplikaci LG ThinQ.</p>

	Popis
5	<p>Přizpůsobení tlačítek pracího programu</p> <p>Pomocí těchto tlačítek můžete upravit teplotu vody nebo rychlost odstředění pro vybraný program.</p> <ul style="list-style-type: none"> • Na displeji se zobrazí aktuální nastavení. • Stisknutím tlačítka pro tuto možnost vyberte další nastavení.
6	<p>Displej</p> <ul style="list-style-type: none"> • Na displeji je zobrazeno nastavení, odhadovaný zbývající čas, volby a stavová hlášení. Po zapnutí spotřebiče se na displeji rozsvítí výchozí nastavení. • Během automatického detekování hmotnosti dávky displej na ovládacím panelu bliká.

Zobrazení času a stavu

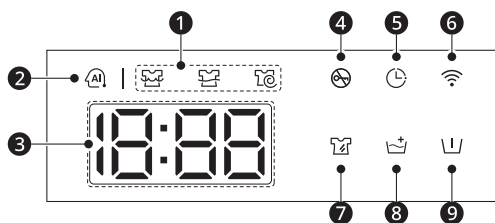

	Popis
1	<p>Stavové indikátory programu</p> <ul style="list-style-type: none"> • Když je spuštěn prací program, LED kontrolka aktivní fáze bliká a LED kontrolky zbývajících fází zůstanou svítit. Po dokončení fáze LED kontrolka zhasne. Pokud je cyklus pozastaven, přestane LED kontrolka aktivní fáze blikat.
2	<p>AI DD</p> <ul style="list-style-type: none"> • AI DD poskytuje příslušné akce otáčení bubny po dokončení snímání hmotnosti dávky. • se aktivuje, když jsou zvoleny a spuštěny tyto programy Bavlna, Smíšené prádlo, a Syntetika.
3	<p>Odhadovaný zbývající čas</p> <ul style="list-style-type: none"> • Po výběru pracího programu se zobrazí výchozí čas vybraného programu. Výchozí čas je možné změnit při výběru možností. • Pokud se na displeji zobrazí ---, zobrazí se čas poté, co snímač hmotnosti zjistí velikost dávky. To je normální. • Zobrazený čas je pouze odhadovaný. Tento čas je založen na běžných provozních podmínkách. Skutečný čas může ovlivnit několik vnějších faktorů (hmotnost dávky, teplota místnosti, teplota vstupní vody, atd.).
4	<p> se rozsvítí při zahájení programu, a když jsou dveře uzamčené.</p>
5	<p> se rozsvítí po aktivaci možnosti Odložený start.</p>

	Popis
6	📶 se rozsvítí, když je zařízení připojeno k domácí síti Wi-Fi.
7	🔊 se rozsvítí po aktivaci možnosti Intenzivní .
8	👉 se rozsvítí po aktivaci možnosti Máchání+ .
9	👉 se rozsvítí po aktivaci možnosti Předpírka .

Příprava prádla na praní

Dávku pro praní roztrídte, abyste dosáhli nejlepších výsledků, a poté oblečení připravte podle značek na štítcích uvádějících péči.





Třídění oblečení

- Úroveň znečištění (Silné, Normální Lehké): Oddělte oděv podle úrovně znečištění. Pokud je to možné, neperte silně znečištěné kousky s lehkce znečištěnými.
- Barva (Bílá, Světla, Tmavá): Perte tmavé nebo barevné oblečení odděleně od bílých nebo světlých barev. Míchání barveného oblečení se světlým oblečením může mít za následek přenos barvy nebo změnu barvy světlejšího oblečení.
- Cupanina (Zdroje cupaniny, Sběrače cupaniny): Perte tkaniny produkující cupaninu odděleně od tkanin, které sbírají cupaninu. Zdroje cupaniny mohou způsobit žmolkování a chlupatění na sběračích cupaniny.

Kontrola štítků s informacemi o péči o oblečení

Tyto symboly obsahují informace o složení textilu a doporučeném způsobu praní nebo čištění.

Symboly na štítcích oblečení

Symbol	Druh praní/tkaniny
	<ul style="list-style-type: none"> • Normální praní • Bavlina, Smíšené prádlo
	<ul style="list-style-type: none"> • Syntetika • Syntetika, smíšené tkaniny
	<ul style="list-style-type: none"> • Speciální jemné praní • Jemné prádlo
	<ul style="list-style-type: none"> • Pouze ruční praní • Vlna, hedvábí
	<ul style="list-style-type: none"> • Neperte

POZNÁMKA

- Obecné informace o pracích symbolech na štítcích pro péči o tkaniny naleznete na webu společnosti Ginetex (www.ginetex.ch).



Kontrola oblečení před naložením do pračky

- Aby se při odstředování náplň rovnoměrně rozložila, kombinujte v náplni velké a malé části oblečení.
- Neperte samostatně malé kousky. Přidejte 1 - 2 podobné kousky do dávky na praní a zabraňte tak nevyvážené zátěži.
- Zkontrolujte všechny kapsy, abyste se ujistili, že budou skutečně prázdné. Předměty jako hřebíky, vlasové sponky, zápalky, pera, mince nebo klíče mohou váš spotřebič i prádlo poškodit.

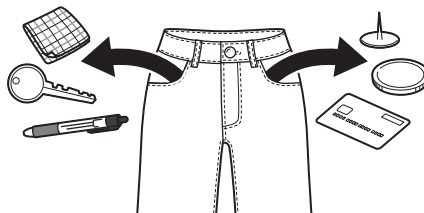

- Perte jemné prádlo (punčochy, podprsenky s kosticemi) v prací síťce.
- Zapněte zipy, háčky a šňůrky, aby nedošlo k jejich zatrhnutí s ostatním prádlem.
- Předběžně ošetřete znečištěná místa a skvrny pomocí vody s rozpuštěným malým množstvím pracího prostředku, abyste usnadnili uvolňování nečistot.

Přidávání pracích prostředků a aviváží

Dávkování pracího prostředku

- Prací prostředek je nutné používat podle pokynů jeho výrobce a musí být zvolen podle typu, barvy, znečištění nebo druhu tkaniny a teploty praní. Používejte pouze prací prostředky vhodné pro buben daného typu praček (přední plnění).
- Pokud se vytváří příliš velké množství pěny, omezte množství pracího prostředku.
- Pokud použijete příliš velké množství pracího prostředku, vytváří se příliš mnoho pěny, což zhoršuje kvalitu praní nebo způsobuje velké zatížení motoru.
- Při používání tekutých pracích prostředků postupujte podle pokynů výrobce.
- Pokud chcete program spustit okamžitě, můžete tekutý prací prostředek nalít přímo do hlavního oddílu výsuvné zásuvky.
- Nepoužívejte tekutý prací prostředek, pokud používáte funkci **Odložený start**, nebo pokud jste zvolili možnost **Předpírka**, jelikož tekutý prostředek se bude dávkovat ihned a může v zásobníku bubnu ztuhnout.
- Dávkování pracího prostředku může být nutné přizpůsobit podle teploty vody, tvrdosti vody, objemu a míry znečištění dávky. Pro dosažení nejlepších výsledků se vyhněte použití nadměrného množství pracího prostředku. V opačném případě dojde k nadměrnému pění.
- Před přidáním pracího prostředku a volbou teploty vody si přečtěte údaje na štítku oblečení.
- Použijte pouze vhodné čisticí prostředky pro určité typy oblečení:
 - Tekutý prací prostředek je často určen pro speciální použití, např. pro barevnou látku, vlnu, jemné nebo tmavé oblečení.
 - Práškový prací prostředek je vhodný pro všechny typy tkanin.
 - Pro lepší výsledky praní bílých a světlých oděvů použijte práškový prací prostředek s bělícím prostředkem.
 - Prací prostředek je vyplachován ze zásuvky na začátku pracího cyklu.

POZNÁMKA

- Nenechte prací prostředek ztvrdnout. To by mohlo mít za následek ucpání pračky, nedostatečné máchání nebo zápach.
- Maximální množství prádla: podle doporučení výrobce.
- Částečné množství prádla: 1/2 obvyklého množství.
- Minimální náplň: 1/3 maximální náplně.

Používání dávkovače

Přidání dávky pracího prostředku do dávkovače:

- 1 Otevřete zásuvku dávkovače.
- 2 Přidejte prací prostředek a aviváž do příslušných přihrádek.

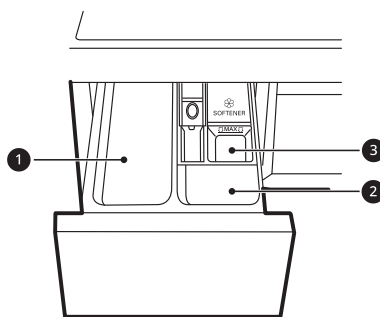

- 1 Přihrádka na prací prostředek pro hlavní praní
 - Prací prostředky pro hlavní praní, změkčovač vody, bělidlo a odstraňovač skvrn
 - 2 Přihrádka na prací prostředek pro předpírku
 - 3 Přihrádka na aviváž
- 3 Před zahájením cyklu opatrně uzavřete zásuvku dávkovače na prací prostředek.

- Příliš rázné zavření zásuvky může mít za následek přetečení pracího prostředku do jiné přihrádky nebo vypuštění do bubnu dříve, než bylo naprogramováno.
- Dávejte pozor, abyste při zavírání nezachytili ruku v zásuvce.
- Je normální, že v přihrádkách dávkovače zůstane po skončení cyklu malé množství vody.

Přihrádka na aviváž

Tato přihrádka obsahuje tekutou aviváž, která je automaticky dávkována během posledního cyklu máchání. Lze použít práškovou nebo tekutou aviváž.

- Nalijte aviváž po čáru maximálního naplnění. Nalítí nadbytečné aviváže nad čáru maximálního naplnění může způsobit, že dojde k jeho předčasnému použití, což může na oblečení způsobit skvrny.

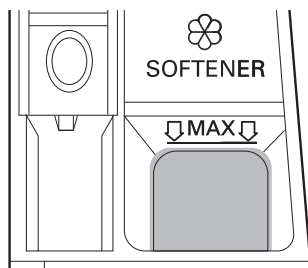

POZNÁMKA

- Nelijte aviváž přímo na oblečení v pracím bubnu, protože by to způsobilo vznik tmavých skvrn na oblečení, které bude obtížné odstranit.
- Nenechávejte aviváž v zásuvce dávkovače pracího prostředku déle než 1 den. Aviváž může ztvrdnout. Pokud je aviváž příliš hustá, může zůstat v dávkovači. Pokud je konzistence aviváže příliš hustá, měli byste ji naředit, aby mohla snadno vytéct.
- Neotevírejte zásuvku při napouštění vody během praní.
- Nikdy nepoužívejte rozpouštědla (benzen, apod.).

Přidávání tablet na praní

Tablety pracího prostředku lze použít taky během praní.

- 1 Otevřete dvířka a vložte tablety pracího prostředku do bubnu před vložením oblečení.
- 2 Do bubnu vložte oblečení a zavřete dvířka.

POZNÁMKA

- Nevkládejte tablety do dávkovače.

Přidávání změkčovače vody

Změkčovač vody, jako je odvápnovač, může být použit ke snížení množství používaného pracího prostředku v oblastech s vysokou tvrdostí vody.

- Nejprve přidejte prací prostředek a potom změkčovač vody. Dávkujte podle množství uvedeného na obalu.

Tabulka programů

Prací program

Bavlna	40 °C (☐ (Studená) až 95 °C)	Max. zátěž: Kapacita
Popis	Pere běžně znečištěné oblečení kombinací různých pohybů bubnu.	

Eco 40-60	40 °C (40 °C až 60 °C)	Max. zátěž: Kapacita
Popis	Pere běžně zašpiněné bavlněné oblečení, které je pratelné na 40 nebo 60 °C.	

Smíšené prádlo	40 °C (☐ (Studená) až 60 °C)	Maximální zátěž: 4 kg
Popis	Pere současně různé druhy textílií. <ul style="list-style-type: none"> • Použijte pro různé druhy tkanin kromě speciálních oděvů (hedvábí/jemné prádlo, sportovní oděvy, tmavé oděvy, vlna, pokrývky/závěsy). 	

Syntetika	40 °C (☐ (Studená) až 60 °C)	Maximální zátěž: 4 kg
Popis	Pere oblečení, které po praní není třeba žehlit. <ul style="list-style-type: none"> • Použijte pro polyamid, akryl, polyester. 	

Hygiena	60 °C	Maximální zátěž: 4 kg
Popis	Pere oblečení při vysoké teplotě.	

Dětská péče	60 °C	Maximální zátěž: 4 kg
Popis	Pere dětské oblečení jemným pohybem a s lepším výkonem.	

Jemné prádlo	20 °C (☐ (Studená) až 40 °C)	Maximální zátěž: 1,5 kg
Popis	Pere prádlo pratelné v pračce, číré a krajkové oblečení.	

Ruční praní/Vlna	30 °C (☐ (Studená) až 40 °C)	Maximální zátěž: 2 kg
Popis	Pere jemné prádlo s možností ručního a automatického praní, např. pratelnou vlnu, spodní prádlo, šaty, apod. <ul style="list-style-type: none"> • Použijte prací prostředek pro vlnu pratelnou v pračce. 	

Sportovní oblečení	40 °C (☐ (Studená) až 40 °C)	Maximální zátěž: 2 kg
Popis	Pere speciální oděvy, jako je sportovní nebo outdoorové oblečení. <ul style="list-style-type: none"> • Používá se pro voděodolné textilie s laminátem. 	

Rychlý 14	20 °C (20 °C až 40 °C)	Maximální zátěž: 2 kg
Popis	Vypere malé množství lehce znečištěných oděvů za přibližně 14 minut.	

Čištění bubny	-	-
Popis	Tato funkce pomáhá čistit vnitřek bubny vašeho spotřebiče.	

Načíst program	-	-
Popis	Tento program vám umožní stáhnout nový a speciální program praní do vašeho spotřebiče pomocí smartphonu. Výchozí program je Máchání+Odstředění .	

POZNÁMKA

- Pro zvolený prací program vyberte vhodnou teplotu vody. Při praní vždy postupujte podle pokynů výrobce oděvu nebo symbolů na štítku, abyste předešli poškození oblečení.
- Zvolte správnou teplotu praní a rychlost odstředění pro požadované programy.
- Skutečná teplota vody se může lišit od deklarované teploty cyklu.
- Doporučujeme neutrální prací prostředek.

Doplňkové volby

POZNÁMKA

- Pro každý program praní v této tabulce lze vybrat možnosti **Máchání+**, **Odložený start** a **Přidat prádlo**.

Program	Intenzivní	Předpírka
Bavlna	●	●
Eco 40-60	●	●
Smíšené prádlo	●	●
Syntetika	●	●
Hygiena	●	
Dětská péče	●	
Jemné prádlo	●	
Ruční praní/Vlna	●	

Program	Intenzivní	Předpírka
Sportovní oblečení	●	
Rychlý 14		

Volitelná maximální rychlost odstředování

Program	Rychlost otáček	
	Výchozí	K dispozici
Bavlna	1200 ot./min.	Vše
Eco 40-60	1200 ot./min.	Vše
Smíšené prádlo	1000 ot./min.	Vše
Syntetika	1200 ot./min.	Vše
Hygiena	1200 ot./min.	Vše
Dětská péče	1000 ot./min.	Až 1000 ot./min.
Jemné prádlo	800 ot./min.	Až 800 ot./min.
Ruční praní/Vlna	800 ot./min.	Až 800 ot./min.
Sportovní oblečení	800 ot./min.	Až 800 ot./min.
Rychlý 14	400 ot./min.	Vše

POZNÁMKA

- Skutečná maximální rychlost odstředování se může lišit v závislosti na velikosti dávky. Výše uvedené hodnoty jsou zaokrouhleny na nejbližší stovky.

Data o spotřebě

Popis jednotky

kg: Náplň prádla

h:mm: Doba trvání programu

kWh: Spotřeba energie

°C: Maximální teplota uvnitř prané tkaniny

Litry: Spotřeba vody

ot./min.: Maximální rychlost odstředování

%: Zbytková vlhkost na konci fáze odstředování. Čím je rychlost odstředování vyšší, tím vyšší je hluk a nižší je zbytková vlhkost.

Běžné programy

Program	kg	h:mm	kWh	°C	Litrů	ot./min.	%
Bavlna 20 °C	8,5	1:38	0,106	23	42,4	1150	58,5
Bavlna 60 °C	8,5	2:38	0,850	38	41,2	1150	58,5
Smíšené prádlo	4	1:21	0,658	42	49,6	1000	62,9
Rychlý 14	2	0:14	0,047	23	26,6	400	101,0
Bavlna 40 °C + Intenzivní	8,5	2:57	0,235	25	52,5	1150	58,5
Eco 40-60 (plná)*1	8,5	3:43	0,860	37	70,0	1170	53,0
Eco 40-60 (polovina)*1	4,25	2:51	0,380	28	49,0	1170	52,0
Eco 40-60 (čtvrtina)*1	2	2:30	0,188	25	28,0	1170	53,0

*1 Vypere běžně zašpiněné bavlněné prádlo, které lze prát při teplotě 40 °C nebo 60 °C, společně v jednom cyklu. Tento program se používá k posouzení dodržování předpisů EU o ekodesignu (EU 2019/2023).

POZNÁMKA

- Výsledky zkoušek závisejí na tlaku vody, tvrdosti vody, teplotě přívodu vody, teplotě místnosti, druhu a množství zátěže, stupni znečištění, použitém čisticím prostředku, kolísání hlavního přívodu elektřiny a vybraných doplňkových možnostech.
- Hodnoty pro společné programy, s výjimkou cyklu **Eco 40-60**, jsou pouze orientační.
- Nařízení EU 2019/2023, platné od 1. března 2021, se vztahuje na třídy energetické účinnosti podle nařízení EU 2019/2014.
- Naskenujte QR kód na energetickém štítku dodávaném se spotřebičem, který obsahuje odkaz na web s informacemi, které se týkají výkonu spotřebiče v databázi EU EPREL. Energetický štítek si uschovejte společně s návodem k obsluze a všemi dalšími dokumenty dodanými se spotřebičem.
- Název modelu lze nalézt na typovém štítku spotřebiče, který po otevření dvířek naleznete hned za otvorem do bubnu.
- Chcete-li najít stejné informace v EPREL, navštivte web <https://eprel.ec.europa.eu> a proveďte hledání pomocí názvu modelu. (Platí od 1. března 2021)

Možnosti a funkce

K přizpůsobení programů můžete použít další možnosti a funkce.

Přizpůsobení pracího programu

Každý program má výchozí nastavení, které je vybráno automaticky. Nastavení si můžete přizpůsobit pomocí těchto tlačítek.

Teplota

Tímto tlačítkem zvolíte teplotu praní pro vybraný program.

- Mačkejte tlačítko **Teplota**, dokud nebude podsvíceno požadované nastavení.
- Zvolte teplotu vody vhodnou pro druh prádla. Pro dosažení nejlepších výsledků postupujte podle symbolů na štítku pro péči o tkaniny.

Odstředění

Stupeň intenzity odstředování lze zvolit opakovaným stisknutím tohoto tlačítka.

- Pro volbu rychlosti otáček stiskněte tlačítko **Odstředění**.

POZNÁMKA

- Pokud zvolíte úroveň odstředování **0**, bude se buben pračky před vypouštěním otáčet.

Máchání+

Tato funkce se doporučuje pro lidi s alergií na prací prostředky.

- Stisknutím tlačítka **Máchání+** přidáte jedno máchání.

Intenzivní

Tato funkce se používá k praní běžně a silně znečištěného oblečení.

- Stiskněte tlačítko **Intenzivní**.

Postupujte podle následujících kroků, pokud si chcete přizpůsobit prací program:

1 Připravte prádlo a vložte jej do bubnu.

2 Stiskněte tlačítko **Napájení**.

3 Přidejte prací prostředek.

4 Zvolte prací program.

5 Prací program si dle potřeby přizpůsobte (**Teplota**, **Odstředění**, **Máchání+** a **Intenzivní**).

6 Stiskněte tlačítko **Start/Pauza**.

Použití pouze funkce odstředování

1 Připravte prádlo a vložte jej do bubnu.

2 Stiskněte tlačítko **Napájení**.

- Nevolte prací program a nepřidávejte prací prostředek.

3 Stiskněte tlačítko **Odstředění**.

4 Stiskněte tlačítko **Start/Pauza**.

POZNÁMKA

- Pokud zvolíte prací program, nebudete moci zvolit funkci pouze odstředování. Pokud se tak stane, stiskněte dvakrát tlačítko **Napájení**, abyste stroj vypnuli a zapnuli.

Používání základních možností

Programy můžete přizpůsobit pomocí následujících základních možností:

Předpírka

Tato možnost je doporučována při praní normálně a silně znečištěné dávky.

1 Stiskněte tlačítko **Napájení**.

2 Zvolte prací program.

3 V případě potřeby stiskněte tlačítko **Předpírka**.

4 Stiskněte tlačítko **Start/Pauza**.

Přidat prádlo

Tuto volbu můžete použít pro přidání nebo vyjmutí oblečení po spuštění pracího programu.

1 Stiskněte tlačítko **Napájení**.

2 Zvolte prací program.

3 Stiskněte tlačítko **Start/Pauza**.

4 V případě potřeby stiskněte tlačítko **Přidat prádlo**.

5 Otevřete dvířka poté, co se odemknou, a přidejte nebo odstraňte potřebné oblečení.

6 Zavřete dvířka a stiskněte tlačítko **Start/Pauza**.

POZNÁMKA

- Z bezpečnostních důvodů zůstanou dvířka zavřená, pokud je hladina vody, nebo teplota uvnitř bubny příliš vysoká. Tou dobou není možné přidat oblečení.

Odložený start

Můžete nastavit tuto funkci tak, aby došlo k automatickému zapnutí spotřebiče a dokončení programu po zadaném časovém intervalu.

1 Stiskněte tlačítko **Napájení**.

2 Zvolte prací program.

3 V případě potřeby stiskněte tlačítko **Odložený start**.

4 Stiskněte tlačítko **Start/Pauza**.

POZNÁMKA

- Kromě LED kontrolky tlačítka **Odložený start** všechny LED kontrolky na ovládacím panelu do 20 minut zhasnou. Tato funkce se může lišit v závislosti na zakoupeném modelu.
- Čas odloženého konce praní představuje dobu do dokončení programu, ne do jeho spuštění. Aktuální doba provozu se může lišit podle teploty vody, oblečení a dalších faktorů.
- Pro zrušení funkce by mělo být stisknuto tlačítko **Napájení**.
- Pro tuto funkci se vyhněte tekutému pracímu prostředku.

Nastavení

Dětská pojistka

Tuto možnost použijte k vypnutí ovládacích prvků. Tato funkce umožňuje zabránit dětem, aby měnily programy nebo ovládaly zařízení.

POZNÁMKA

- Když je tato funkce nastavena, jsou zablokována všechna tlačítka kromě tlačítka **Napájení**.
- Když jsou ovladače uzamčeny, na displeji se během praní střídavě zobrazují **L** a zbývající čas, dokud je zapnuta tato funkce.
- Vypnutím napájení nedojde k deaktivaci této funkce. Abyste měli přístup k dalším funkcím, je nutné tuto funkci deaktivovat.

Uzamknutí ovládacího panelu

1 Zapněte napájení.

2 Stiskněte a podržte na 3 sekundy tlačítka **Odložený start** a **Přidat prádlo** a aktivujte tuto funkci.

- Zazní akustický signál a na displeji se zobrazí hlášení **CL**.

Odemknutí ovládacího panelu

1 Zapněte napájení.

2 Stiskněte a podržte na 3 sekundy tlačítka **Odložený start** a **Přidat prádlo** a deaktivujte tuto funkci.

Zvuk

Tento spotřebič přehraje při spuštění a zastavení melodii.

- Pro aktivaci/deaktivaci této funkce současně stiskněte a podržte tlačítka **Máchání+** a **Předpírka** po dobu 3 sekund.

INTELIGENTNÍ FUNKCE

Aplikace LG ThinQ

Aplikace **LG ThinQ** vám umožňuje komunikovat se spotřebičem pomocí smartphonu.

Funkce aplikace LG ThinQ

Se spotřebičem komunikujte pomocí smartphonu a použijte příslušné chytré funkce.

Dálkový start

Umožňuje vám to ovládat zařízení vzdáleně z aplikace **LG ThinQ**.

Načíst program

Můžete s stáhnout nové a speciální cykly, které nejsou zahrnuty v základních cyklech spotřebiče.

Po úspěšné registraci spotřebičů si lze stáhnout širokou škálu speciálních cyklů pro příslušný spotřebič.

Jakmile je v práci funkce načíst (stáhnout) program dokončena, spotřebič uloží stažený program, dokud jej nezměníte na jiný stažený program.

POZNÁMKA

- Ve spotřebiči může být současně uložen pouze jeden stažený cyklus.

Poradce Čištění bubnu

Tato funkce ukazuje, kolik cyklů zbývá předtím, než je čas na spuštění funkce **Čištění bubnu**.

Sledování energie

Tato funkce kontroluje spotřebu energie nedávno použitých programů a průměr za měsíc.

Smart Diagnosis (Inteligentní diagnostika)

Tato funkce poskytuje užitečné informace pro zjištění a vyřešení potíží se spotřebičem na základě vzorce jeho používání.

Nastavení

Umožňuje nastavit různé možnosti na spotřebiči a v aplikaci.

Upozornění na zprávy Push

Když je cyklus dokončen nebo má spotřebič problémy, máte možnost přijímat vyskakovací

oznámení na smartphonu. Oznámení se spouští, i když je aplikace **LG ThinQ** vypnutá.

POZNÁMKA

- Pokud změníte bezdrátový router, poskytovatele internetových služeb nebo heslo, smažte registrovaný spotřebič z aplikace **LG ThinQ** a znovu ji zaregistrujte.
- Aplikace podléhá změnám za účelem zlepšení jejích funkcí bez předchozího upozornění pro uživatele.
- Funkce se mohou lišit v závislosti na modelu.

Instalace aplikace LG ThinQ a připojení ke spotřebiči LG

Modely s QR kódem

Naskenujte QR kód přiložený k produktu pomocí fotoaparátu nebo aplikace pro čtení QR kódů v chytrém telefonu.

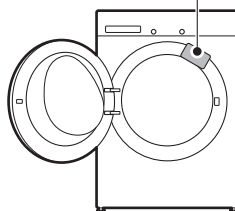

Modely bez QR kódu

- 1 Na chytrém telefonu vyhledejte a nainstalujte aplikaci **LG ThinQ** z Google Play Store nebo Apple App Store.

- 2 Spustte aplikaci **LG ThinQ** a přihlaste se svým stávajícím účtem nebo vytvořte účet LG, ke kterému se poté přihlásíte.
- 3 Stiskněte tlačítko pro přidání (+) na aplikaci **LG ThinQ** a dojde k připojení vašeho spotřebiče LG. Řiďte se pokyny v aplikaci a dokončete celý proces.

- Uživatelské rozhraní (UI) smartphonu se může lišit v závislosti na operačním systému (OS) a výrobci.
- Je-li bezpečnostní protokol routeru nastaven na hodnotu **WEP**, nemusí se vám podařit nastavit síť. Změňte ho na jiné bezpečnostní protokoly (doporučujeme **WPA2**) a znovu výrobek připojte.
- Pokud chcete vypnout funkci Wi-Fi, stiskněte a po dobu 3 sekund podržte tlačítko **Wi-Fi**. Indikátor Wi-Fi se vypne.
- Chcete-li spotřebič znovu připojit nebo přidat dalšího uživatele, stiskněte a po dobu 3 sekund podržte tlačítko **Wi-Fi** pro její dočasné vypnutí. Spustte aplikaci **LG ThinQ** a podle jejích pokynů připojte spotřebič.

POZNÁMKA

- Chcete-li ověřit připojení Wi-Fi, zkontrolujte, zda na ovládacím panelu svítí indikátor Wi-Fi.
- Zařízení podporuje pouze WiFi síť o frekvenci 2,4 GHz. Pokud si chcete ověřit frekvenci své sítě, kontaktujte poskytovatele internetových služeb nebo nahlédněte do návodu k vašemu routeru.
- Aplikace **LG ThinQ** není odpovědná za žádné potíže se síťovým připojením ani za případné poruchy, závady nebo chyby způsobené síťovým připojením.
- Okolní bezdrátové prostředí může zpomalit služby bezdrátové sítě.
- Pokud jsou přístroj a bezdrátový router od sebe příliš daleko, síla signálu slábne. Připojení může trvat dlouho nebo může selhat instalace.
- Pokud má přístroj potíže s připojením k síti Wi-Fi, může být příliš daleko od routeru. Sílu signálu Wi-Fi zlepšíte zakoupením Wi-Fi extenderu (prodlužovače dosahu).
- Síťové připojení nemusí fungovat správně v závislosti na poskytovateli internetových služeb.
- Připojení Wi-Fi nemusí fungovat nebo může být přerušeno z důvodu prostředí domácí sítě.
- Pokud se spotřebič nepodaří připojit kvůli problémům s bezdrátovým přenosem signálu, odpojte spotřebič ze sítě a počkejte asi minutu, než to zkusíte znovu.
- Pokud je na vašem bezdrátovém routeru povolena firewall brána, zakažte ji nebo přidejte výjimku.
- Název bezdrátové sítě (SSID) musí být kombinace anglických písmen a čísel (nepoužívejte speciální znaky).

Aktivace síťového připojení

- 1 Spustte aplikaci **LG ThinQ**.
- 2 V aplikaci vyberte možnost **Pračka s předním plněním** a klepněte na ni.
- 3 Stiskněte tlačítko **Napájení** na ovládacím panelu.
- 4 Stiskněte a 3 sekundy podržte tlačítko **Wi-Fi** na ovládacím panelu.
 - Během připojování bude kontrolka Wi-Fi blikat.

Vzdálené používání spotřebiče

Dálkový start

K ovládání zařízení můžete používat svůj chytrý telefon. Můžete také sledovat průběh programu, takže víte, kolik času zbývá do konce programu.

Pro použití této funkce

- 1 Vložte oblečení do bubnu.

- Pokud je to žádoucí, přidejte bělidlo nebo aviváž do příslušných oblastí dávkovače.

- 2 Stiskněte tlačítko **Napájení**.
- 3 Stiskněte a podržte tlačítko **Dálkový start** po dobu 3 sekund a povolte funkci dálkového ovládání.
- 4 Spustte cyklus z aplikace **LG ThinQ** na vašem smartphonu.

POZNÁMKA

- Jakmile je tato funkce aktivována, můžete spustit prací program pouze z aplikace **LG ThinQ** ve vašem smartphonu. Pokud se cyklus nespustí, spotřebič bude čekat na spuštění cyklu, dokud ho pomocí aplikace dálkově nevypnete nebo dokud nevypnete tuto funkci.
- Pokud byla otevřena dvířka, nemůžete cyklus spustit dálkově.

Tuto funkci deaktivujete ručně

Když je tato funkce aktivována, stiskněte tlačítko **Dálkový start** a podržte jej po dobu 3 sekund.

Deaktivace síťového připojení

Odpojte se na smartphonu od domácí sítě Wi-Fi.

- 1 Spustte aplikaci **LG ThinQ**.
- 2 V aplikaci vyberte možnost **Pračka s předním plněním** a klepněte na ni.
- 3 Vyberte a dotkněte se v nabídce nastavení možnosti **Odstranit produkt**, čímž se odpojíte.

Prohlášení o shodě



Tímto společnost LG Electronics prohlašuje, že typ rádiového zařízení Pračka je v souladu se Směrnice 2014/53/EU. Úplné znění prohlášení o shodě EU je k dispozici na této internetové adrese:

<http://www.lg.com/global/support/cedoc/cedoc#>
LG Electronics European Shared Service Centre B. V.

Krijgsman 1, 1186 DM Amstelveen, Nizozemsko

Spotřeba energie v pohotovostním režimu

Spotřeba energie v pohotovostním režimu	0,5 W
Spotřeba energie v pohotovostním režimu a s připojením na síť	2,0 W
Doba, po jejímž uplynutí přepne funkce řízení spotřeby anebo podobná funkce zařízení automaticky do pohotovostního režimu anebo režimu vypnutí s podmínkou, že síť zůstane v pohotovostním režimu.	20 minut

POZNÁMKA

- Aktivace síťového připojení může zvýšit spotřebu energie spotřebiče.

Informační upozornění k softwaru s otevřeným zdrojovým kódem

Chcete-li získat zdrojový kód pod licencemi GPL, LGPL, MPL a dalšími open source licencemi, pro které platí povinnost zveřejňovat zdrojový kód, který je součástí tohoto produktu, a získat přístup ke všem uvedeným licenčním podmínkám, oznámením o autorských právech a dalším příslušným dokumentům, navštivte stránku <https://opensource.lg.com>.

Společnost LG Electronics vám také poskytne otevřený zdrojový kód na disku CD-ROM za poplatek pokrývající náklady na distribuci (např. cenu média, poplatky za dopravu a manipulaci), a to na základě žádosti zasláné e-mailem na adresu opensource@lge.com.

Tato nabídka platí pro kohokoli, kdo obdrží tyto informace, a to po dobu tří let od naší poslední dodávky tohoto produktu.

Smart Diagnosis (Inteligentní diagnostika)

Pomocí této funkce můžete diagnostikovat a vyřešit problémy se svým spotřebičem.

POZNÁMKA

- Z důvodů, které nelze přičíst nedbalosti společnosti LG, služba nemusí fungovat příčinou vnějších faktorů, jako je například, ale nikoliv výhradně, nedostupnost Wi-Fi, odpojení Wi-Fi, zásady místního obchodu s aplikacemi nebo nedostupnost aplikace.
- Funkce může být změněna bez předchozího upozornění a může mít jinou podobu v závislosti na tom, kde se nacházíte.

Použití LG ThinQ k diagnostice problémů

Pokud se u spotřebiče vybaveného Wi-Fi vyskytne problém, mohou se pomocí aplikace **LG ThinQ** přenést údaje potřebné k řešení problému do smartphonu.

- Spustíte aplikaci **LG ThinQ** a v nabídce vyberte funkci **Smart Diagnosis**. Postupujte podle pokynů v aplikaci **LG ThinQ**.

Použití zvukové diagnostiky k diagnostice problémů

Chcete-li použít zvukovou diagnostiku, postupujte podle pokynů uvedených níže.

- Spustíte aplikaci **LG ThinQ** a v nabídce vyberte funkci **Smart Diagnosis**. Postupujte podle

pokynů pro zvukovou diagnostiku uvedených v aplikaci **LG ThinQ**.

- 1 Stiskněte tlačítko **Napájení** a zapněte spotřebič.
 - Nemačkejte žádná jiná tlačítka.
- 2 Umístěte mikrofon smartphonu do blízkosti tlačítka **Napájení**.

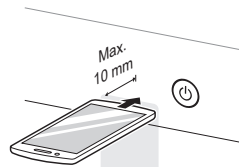

- 3 Stiskněte a podržte tlačítko **Teplota** po dobu 3 sekund nebo déle a mezitím držte mikrofon smartphonu u tlačítka **Napájení**, dokud není přenos dat dokončen.
 - Držte smartphone na místě, dokud přenos dat neskončí. Zbývající čas pro přenos dat je zobrazen.
- 4 Po dokončení přenosu údajů se v aplikaci zobrazí diagnóza.

POZNÁMKA

- Pro dosažení nejlepších výsledků nehýbejte se smartphonem, dokud je přenos tónů aktivní.

ÚDRŽBA

⚠ VAROVÁNÍ

- Před čištěním odpojte spotřebič od elektrické sítě, abyste zamezili riziku zasažení elektrickým proudem. Při nerespektování tohoto varování může dojít k závažnému poranění, požáru, zasažení elektrickým proudem nebo smrtelnému poranění.
- Pro čištění spotřebiče nikdy nepoužívejte agresivní chemikálie, abrazivní čisticí prostředky nebo rozpouštědla. Mohlo by dojít k poškození povrchové úpravy.

Čištění po každém prání

Co čistit

Po dokončení programu vždy ihned vyjměte prádlo z pračky. Je-li vlhké prádlo ponecháno v pračce, může dojít k zmačkání, obarvení a tvorbě zápachu.

- Po dokončení programu očistěte dvířka a vnitřní část těsnění dvířek, abyste odstranili veškerou vlhkost.
- Pro vysušení bubnu ponechte dvířka lehce otevřená.
- Pro odstranění případné vlhkosti otřete spotřebič suchým hadříkem.

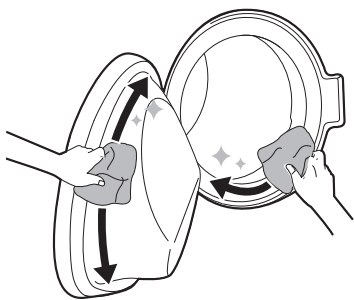

⚠ VAROVÁNÍ

- Ponechte dvířka otevřená, aby vnitřek spotřebiče vyschnul, a to pouze tehdy, pokud jsou doma děti pod dohledem.

Čištění vnějšího pláště pračky

Správná péče o vaše zařízení může prodloužit jeho životnost.

Vnější povrch

- Okamžitě osušte veškerou vylitou kapalinu.
- Otřete vlhkým hadříkem a pak opět suchým hadříkem, který zajistí, že ve spojích nebo šterbinách vnějšího pláště nebude vlhkost.
- Netlačte na povrch nebo na displej ostrými předměty.

Dvířka

- Otřete je z vnější a vnitřní strany vlhkým hadříkem, potom je měkkým hadříkem osušte.

⚠ VAROVÁNÍ

- Nepokoušejte se oddělovat žádné panely nebo rozebírat zařízení. Nepoužívejte při ovládání zařízení přes ovládací panel žádné ostré předměty.

Čištění spotřebiče v pravidelných intervalech

Čištění bubnu

Jedná se o program, který pomůže vyčistit vnitřek spotřebiče namáčením, praním, mácháním a odstřeďováním.

Jednou za měsíc (nebo v případě potřeby častěji) spustte tuto funkci za účelem odstranění nánosů pracích prostředků, aviváže a dalších usazenin.

- Pokud se ve spotřebiči nachází nepříjemný zápach nebo plíseň, spustte tuto funkci **jednou za 3 týdny** kromě pravidelně oznamovaných intervalů.

POZNÁMKA

- Zpráva **ŁŁŁ** se zobrazí, aby vás upozornila na doporučení spustit tuto funkci.

- 1 Ze spotřebiče vyjměte veškeré prádlo nebo předměty a zavřete dvířka.
- 2 Otevřete dávkovací zásuvku a přihrádku pro hlavní praní naplňte práškem pro zamezení tvorby vodního kamene.
 - Tablety můžete vložit přímo do bubnu jako alternativu prášku.
- 3 Pomalu zavřete výsuvnou zásuvku
- 4 Zapněte přívod energie a poté zvolte možnost **Čištění bubnu**.
- 5 Stiskněte tlačítko **Start/Pauza** a spustte program.
- 6 Pro úplné vysušení vnitřního prostoru spotřebiče ponechte dvířka otevřená.
 - Pokud není vnitřní prostor spotřebiče zcela vysušen, může to způsobovat nepříjemný zápach nebo plíseň.

⚠ VAROVÁNÍ

- Ponechte dvířka otevřená, aby vnitřek spotřebiče vyschnul, a to pouze tehdy, pokud jsou doma děti pod dohledem.

Čištění filtru přívodu vody

Filtr přívodu vody zachycuje oxid vápenatý nebo jakoukoli usazeninu, která může být ve vodě přiváděné do spotřebiče. Čistěte filtru přívodu vody přibližně každých šest měsíců nebo častěji, pokud je voda velmi tvrdá nebo obsahuje stopy vodního kamene.

- Pokud bude spotřebič ponechán delší dobu bez dozoru (např. během dovolené), uzavřete kohoutky přívodu vody spotřebiče, zvláště pokud se v její přímé blízkosti nenachází odtokový kanálek (odtok).
- Pokud není možný přítok vody do výsuvné zásuvky na prací prostředky, zobrazí se na displeji ovládacího panelu chybová zpráva **ŁŁŁ**.

- 1 Vypněte napájení a zavřete vodovodní kohoutek a poté odšroubujte přívodní hadici vody.

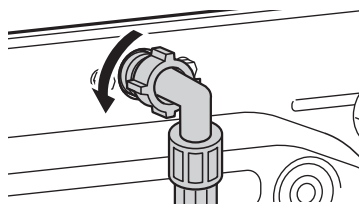

- 2 Vyjměte vstupní filtr vody pomocí malých kleští a poté vyčistěte filtr pomocí zubního kartáče se středně tvrdými štětinami.

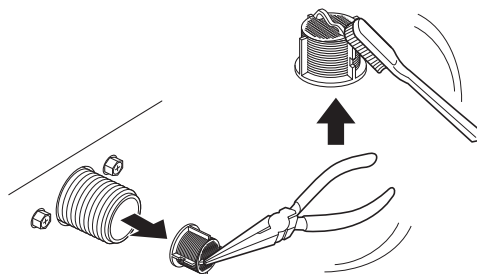

Čištění filtru odtokového čerpadla a nouzové vypuštění vody

Filtr odtokového čerpadla zachycuje vlákna a drobné předměty, které mohly neúmyslně zůstat v

oblečení. Aby byl zajištěn bezporuchový provoz spotřebiče, zkontrolujte každých šest měsíců, že je filtr čistý.

Před čištěním filtru odtokového čerpadla nechte vodu vychladnout. Otevřete dvířka v případě nouze nebo proveďte nouzové vypuštění vody.

1 Vytáhněte spotřebič ze zásuvky.

2 Otevřete krytku a vytáhněte odtokovou hadici.

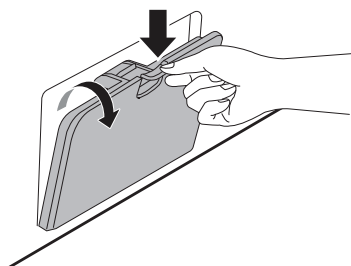

3 Vyměňte nejprve odtokový uzávěr z odtokové trubky a poté vypustte vodu.

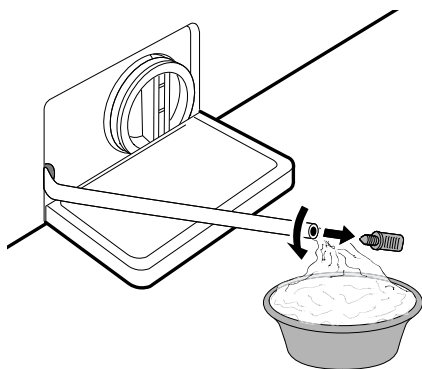

4 Pomalu odšroubujte filtr odtokového čerpadla a vypustte zbývající vodu a poté odstraňte z filtru veškeré nečistoty nebo předměty.

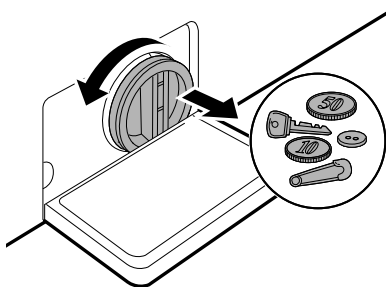

5 Po vyčištění filtru odtokového čerpadla znovu vložte filtr a opatrně zašroubujte odtokový uzávěr zpět ve směru hodinových ručiček, abyste zabránili nesprávnému zakroucení a úniku vody. Znovu zasuňte uzávěr zpět do odtokové trubky a vložte trubku do držáku.

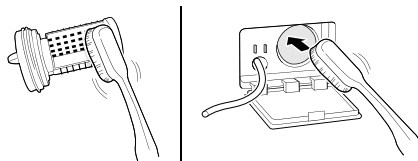

6 Zavřete spodní víko.

⚠ UPOZORNĚNÍ

- Při vypouštění postupujte opatrně, voda může být horká.
- Jednou za měsíc (nebo v případě potřeby častěji) spusťte program Čištění bubnu za účelem odstranění přemíry pracích prostředků a dalších nečistot.

Čištění výsuvné zásuvky

Při používání pracích prostředků a aviváže se v dávkovacím zásobníku mohou vytvářet usazeniny.

Tekuté prací prostředky mohou v dávkovacím zásobníku zůstat a nemusí se zcela použít. **Jednou nebo dvakrát měsíčně** zásuvku vytáhněte a zkontrolujte, zda nedochází k usazování zbytků čistících prostředků.

- 1** Vytáhněte výsuvnou zásuvku pracích prostředků vytažením zásuvky nadoraz, dokud zásuvka nezastaví.
 - Potom opatrně vytáhněte zásobník a zároveň stiskněte tlačítko pro odpojení.

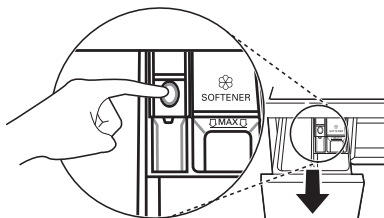

- 2** Odstraňte usazeninu pracího prášku nebo aviváží.
 - Vypláchněte zásuvku a její součásti teplou vodou, abyste odstranili usazeniny pracího prostředku a aviváže. K čištění zásuvky dávkovače používejte pouze vodu.
- 3** Pro čištění ústí a otvoru zásuvky použijte hadřík nebo malý nekovový kartáček.
 - Z horní i spodní části otvoru odstraňte veškeré zbytky pracích prostředků.
- 4** Po vyčištění otřete veškerou vlhkost suchým ručníkem nebo hadříkem.
- 5** Znovu sestavte součásti zásuvky do příslušných přihrádek a vložte zásuvku dávkovače pracího prostředku.

ODSTRAŇOVÁNÍ ZÁVAD

Provoz zařízení může způsobit chyby a poruchy. Následující tabulky obsahují možné příčiny a poznámky pro vyřešení chybové hlášky nebo poruchy. Doporučujeme si pečlivě přečíst následující tabulky, abyste ušetřili čas a peníze za volání do servisního střediska společnosti LG Electronics.

Před volání servisu

Váš spotřebič je vybaven systémem automatického monitorování chyb, který pomáhá rozpoznat a diagnostikovat problémy v počátečním stadiu. Pokud není provoz vašeho spotřebiče bezproblémový nebo pokud spotřebič vůbec nefunguje, zkontrolujte před voláním servisního střediska LG Electronics následující tabulky:

Chybová hlášení

Příznaky	Možná příčina a řešení
IE CHYBA PŘÍVODU	Přívod vody není v tomto místě dostatečný. Voda nevstupuje do spotřebiče nebo vtéká pomalu. <ul style="list-style-type: none"> Zkuste v domě použít jiný kohout.
	Vodovodní kohoutek není zcela otevřený. Voda nevtéká do spotřebiče nebo vtéká pomalu. <ul style="list-style-type: none"> Otevřete naplno kohoutek.
	Hadice přívodu vody je zalomená. <ul style="list-style-type: none"> Narovnejte hadici nebo přeinstalujte hadici přívodu vody.
	Filtr hadice přívodu vody je zanesený. <ul style="list-style-type: none"> Zkontrolujte a vyčistěte filtr přívodního ventilu po zavření všech kohoutků a odstranění přípojek hadic k pračce.
UE CHYBA NEVYVÁŽENOSTI	Spotřebič má systém, který detekuje a opravuje nerovnováhu spotřebiče. <ul style="list-style-type: none"> Oblečení může být na konci cyklu příliš mokré, přeuspořádejte náplň a umožněte správné odstředování. Zavřete dvířka a stiskněte tlačítko Start/Pauza. Může trvat nějakou dobu, než spotřebič začne odstředovat. Dvířka musí být zablokována předtím, než může být dosaženo odstředování.
	Náplň je příliš malá. Tento systém může přestat odstředovat nebo dokonce přerušit cyklus odstředování, pokud jsou naloženy jednotlivé těžké předměty (například rohož, župan atd.). <ul style="list-style-type: none"> Přidejte 1 nebo 2 podobné předměty nebo menší kusy oblečení, které pomáhají vyrovnávat zatížení. Zavřete dvířka a stiskněte tlačítko Start/Pauza. Může chvíli trvat, než spotřebič začne odstředovat. Dvířka musí být zablokována předtím, než může být dosaženo odstředování.
QE CHYBA ODTOKU VODY	Odpadní hadice je ohnutá nebo zanesená. Není zajištěn odtok vody ze spotřebiče nebo voda vytéká pomalu. <ul style="list-style-type: none"> Zkontrolujte a napřimte odtokovou hadici.

Příznaky	Možná příčina a řešení
DE CHYBA ODTOKU VODY	Odtokový filtr je zanesený. <ul style="list-style-type: none"> Zkontrolujte a vyčistěte odtokový filtr.
dE dE dE? dE4 CHYBA DVEŘÍ	Závady senzoru dvířek. <ul style="list-style-type: none"> Zavolejte prosím servisní středisko LG. Na záruční kartě najdete místní telefonní číslo střediska služby LG.
EE CHYBA OVLÁDÁNÍ	Toto je chyba ovládání. <ul style="list-style-type: none"> Vytáhněte elektrickou zástrčku a obraťte se na servisní středisko.
LE CHYBA ZABLOKOVANÉHO MOTORU	Přetížení motoru. <ul style="list-style-type: none"> Nechte přístroj čekat po dobu 30 minut, dokud není motor ochlazen, a poté restartujte cyklus.
FE CHYBA PŘETEČENÍ	Došlo k přeplnění pračky vodou z důvodu možného závadného vodního ventilu. <ul style="list-style-type: none"> Zavřete vodovodní kohoutek. Odpojte napájecí kabel. Zavolejte servis.
PE CHYBA SNÍMAČE TLAKU	Chybné funkce čidla hladiny vody. <ul style="list-style-type: none"> Zavřete vodovodní kohoutek. Odpojte napájecí kabel. Zavolejte servis.
LS CHYBA SNÍMAČE VIBRACÍ	Poruchy snímače vibrací. <ul style="list-style-type: none"> Obraťte se na servisní středisko.
FF ZAMRZnutí	Jsou přívodní/odtoková hadice nebo odtokové čerpadlo zamrzlé? <ul style="list-style-type: none"> Přivádějte teplou vodu do bubnu, aby byla rozmrazena odpadní hadice a odpadní čerpadlo. Přívodní hadici zakryjte mokrou a teplou utěrkou.
RE ÚNIK VODY	Vytéká voda. <ul style="list-style-type: none"> Obraťte se na servisní středisko.
PF CHYBA NAPÁJENÍ	Během provozu mohlo dojít k výpadku napájení nebo nedostatečné dodávce elektřiny. <ul style="list-style-type: none"> Stisknutím tlačítka Start/Pauza restartujte cyklus.

Hluky, které byste mohli slyšet

Příznaky	Možná příčina a řešení
Chřestivý a řinčivý hluk	V bubnu se mohou nacházet cizí kovové předměty jako klíče, mince nebo spínací špendlíky apod. <ul style="list-style-type: none"> Zastavte spotřebič, zkontrolujte buben, zda v něm nejsou cizí předměty. Pokud hluk pokračuje po restartu spotřebiče, zavolejte servis.

Příznaky	Možná příčina a řešení
Bušivý hluk	Těžké oblečení může produkovat bušivý hluk. To je obvykle normální. <ul style="list-style-type: none"> • Pokud hluk přetrvává, pravděpodobně je spotřebič nevyvážený. Zastavte jej a oblečení uvnitř znovu rozprostřete.
	Oblečení může být nevyvážené. <ul style="list-style-type: none"> • Zastavte program a poté, co se dvířka odemknou, znovu rozprostřete části oblečení.
Hlučné vibrace	Obalové materiály nejsou odstraněny. <ul style="list-style-type: none"> • Odstraňte obalové materiály.
	Oblečení bude možná nerovnoměrně rozprostřené v bubnu. <ul style="list-style-type: none"> • Zastavte program a poté, co se dvířka odemknou, znovu rozprostřete části oblečení.
	Ne všechny polohovací nožky spočívají pevně a rovnoměrně na podlaze. <ul style="list-style-type: none"> • Viz pokyny Vyrovnaní spotřebiče pro nastavení polohy spotřebiče.
	Podlaha není dost konzistentní. <ul style="list-style-type: none"> • Zkontrolujte, zda je podlaha pevná a neprohýbá se. Pro výběr vhodného místa viz kapitola Požadavky na místo instalace.

Obsluha

Příznaky	Možná příčina a řešení
Prosakuje voda.	Domovní odpadní potrubí je zanesené. <ul style="list-style-type: none"> • Uvolněte odpadní potrubí. V případě nutnosti se obraťte na instalátéra.
	Prosakování vody je způsobené nesprávnou instalací odtokové hadice nebo zanesením odtokové hadice. <ul style="list-style-type: none"> • Vyčistěte a narovnejte odtokovou hadici. Pravidelně kontrolujte a čistěte odpadní filtr.
	Krytka filtru odtokového čerpadla není nasazena správně. <ul style="list-style-type: none"> • Opětovně nasadte filtr odtokového čerpadla.
Spotřebič nefunguje.	Ovládací panel se vypnul kvůli neaktivitě. <ul style="list-style-type: none"> • Toto je normální. Stiskněte tlačítko Napájení a zapněte spotřebič.
	Spotřebič je vypojen ze zásuvky. <ul style="list-style-type: none"> • Zajistěte, aby byl kabel bezpečně zasunut do fungující zásuvky.
	Přívod vody je vypnutý. <ul style="list-style-type: none"> • Otevřete zcela kohout přívodu vody.

Příznaky	Možná příčina a řešení
Spotřebič nefunguje.	Nesprávné nastavení spotřebiče. <ul style="list-style-type: none"> Ujistěte se, zda je správně nastaven program. Zavřete dvířka a stiskněte tlačítko Start/Pauza.
	Dvířka jsou otevřená. <ul style="list-style-type: none"> Zavřete dvířka a zajistěte, aby se pod dvířky nezachytilo nic, čím by bylo zabráněno úplnému zavření dvířek.
	Jistič/pojistka je vypnutá/spálená. <ul style="list-style-type: none"> Zkontrolujte jističe/pojistky. Vyměňte pojistky nebo resetujte jistič. Přístroj by měl být napojen na samostatném okruhu (jističi). Po obnovení napájení pokračuje spotřebič v té fázi programu, ve které byl provoz přerušen.
	Ovládání je třeba obnovit. <ul style="list-style-type: none"> Stiskněte tlačítko Napájení, poté znovu zvolte požadovaný program a stiskněte tlačítko Start/Pauza.
	Start/Pauza nebylo stisknuto poté, co byl nastaven program. <ul style="list-style-type: none"> Stiskněte tlačítko Napájení, poté znovu zvolte požadovaný program a stiskněte tlačítko Start/Pauza. Spotřebič je vypnut, pokud není tlačítko Start/Pauza po jistou dobu stisknuto.
	Extrémně nízký tlak vody. <ul style="list-style-type: none"> Zkontrolujte jiný kohoutek v domě, abyste se ujistili, zda tlak vody v domácnosti bude přiměřený.
	Zařízení zahřívá vodu nebo vyrábí páru. <ul style="list-style-type: none"> Buben může během určitých cyklů dočasně přestat pracovat, zatímco voda je bezpečně ohřívána na nastavenou teplotu.
Spotřebič se na několik minut zastaví a poté se znovu spustí.	Bylo aktivováno ochranné zařízení motoru, aby se zabránilo jeho přehřátí. <ul style="list-style-type: none"> To je normální. Pokud se aktivuje ochranné zařízení motoru, spotřebič se na několik minut zastaví a poté se znovu spustí.
Tlačítka možná nefungují správně.	Je aktivní možnost Dětská pojistka. <ul style="list-style-type: none"> V případě potřeby deaktivujte možnost Dětská pojistka.
Dvířka nelze otevřít.	Dvířka nelze otevřít z bezpečnostních důvodů po spuštění spotřebiče. <ul style="list-style-type: none"> To je normální. Po vypnutí  můžete dvířka bezpečně otevřít.
Spotřebič nenapouští vodu.	Přívodní filtr je ucpán. <ul style="list-style-type: none"> Ujistěte se, zda nejsou přítokové filtry na plnicích ventilech zanesené.
	Přítokové hadice mohou být zprohýbané. <ul style="list-style-type: none"> Zkontrolujte, zda přívodní hadice nejsou zprohýbané nebo ucpané.
	Nedostatečný přívod vody. <ul style="list-style-type: none"> Ujistěte se, zda jsou kohoutky teplé i studené vody zapnuté po celou dobu.

Příznaky	Možná příčina a řešení
Spotřebič nenapouští vodu.	Hadice pro přívod horké a studené vody jsou obrácené. <ul style="list-style-type: none"> Zkontrolujte připojení přírodních hadic.
Spotřebič nevypouští vodu.	Zprohýbaná vypouštěcí hadice. <ul style="list-style-type: none"> Zajistěte, aby vypouštěcí hadice nebyla zprohýbaná.
	Vypouštění umístěné výše než 1 m nad podlahou. <ul style="list-style-type: none"> Zajistěte, že odtoková hadice nebude položena výše než 1 m nad dnem spotřebiče.
Prací prostředek není dávkován zcela nebo není dávkován vůbec.	Je použito příliš mnoho pracího prostředku. <ul style="list-style-type: none"> Řiďte se pokyny výrobce pracího prostředku.
	Filtr odtokového čerpadla může být ucpán. <ul style="list-style-type: none"> Vyčistěte odtokový filtr.
Doba pracího programu je delší než je obvyklé.	Náplň je příliš malá. <ul style="list-style-type: none"> Přidejte další položky, které zařízení umožní vyrovnat zátěž.
	Těžké části oděvů se mísí s lehčími částmi oděvů. <ul style="list-style-type: none"> Vždy se snažte prát předměty s podobnou hmotností, aby zařízení umožnilo rovnoměrně rozložit hmotnost náplně pro odšťedování.
	Náplň je nevyvážená. <ul style="list-style-type: none"> Ručně rozprostřete náplň, pokud se předměty zapletly do sebe.
Konec cyklu je opožděn	Zobrazuje se nerovnováha nebo je zapnutý program pro odstranění pěny. <ul style="list-style-type: none"> To je normální stav. Zbývající čas zobrazený na displeji je pouze odhadované trvání. Skutečný čas se může lišit.

Výkon

Příznaky	Možná příčina a řešení
Špatné odstraňování skvrn	Dříve usazené skvrny. <ul style="list-style-type: none"> Předem vyprané předměty mohou mít skvrny, které jsou usazené. Tyto skvrny mohou být obtížně odstranitelné a mohou vyžadovat ruční praní nebo předběžné ošetření, které napomáhá odstranění skvrn.
Tvorba skvrn	Bělidlo nebo aviváž je uvolňováno příliš brzy. <ul style="list-style-type: none"> Zásuvka na prací prostředky je přeplněna. To způsobuje rychlý výdej bělidla nebo aviváže. Vždy odměřujte bělidlo nebo změkčovač, abyste předešli přeplnění. Opatrně zavřete dávkovač pracího prostředku.

Příznaky	Možná příčina a řešení
Tvorba skvrn	Bělidlo nebo aviváž bylo přidáno přímo do oblečení v bubnu. <ul style="list-style-type: none"> Vždy používejte dávkovač pracího prostředku, abyste zajistili, že bělidlo nebo aviváž budou správně dávkovány ve správný čas programu.
	Oblečení nebylo správně vytříděno. <ul style="list-style-type: none"> Vždy perte tmavé barvy odděleně od světlých barev a bílých odstínů, aby nedocházelo k obarvení. Neperte nikdy silně znečištěné kousky s lehce znečištěnými.
Mačkání	Spotřebič není okamžitě vyprázdněn. <ul style="list-style-type: none"> Vždy odstraňte položky ze spotřebiče, jakmile skončí program.
	Spotřebič je přeplněný. <ul style="list-style-type: none"> Zařízení může být naplněno na maximální kapacitu daného programu, ale buben by neměl být přeplněný prádlem. Dvířka spotřebiče by měla být snadno uzavíratelná.
	Hadice pro přívod horké a studené vody jsou umístěny obráceně. <ul style="list-style-type: none"> Máčkání v horké vodě může v oděvech vytvářet pomačkaniny. Zkontrolujte připojení přívodní hadice.
	Rychlost odstředování může být příliš vysoká. <ul style="list-style-type: none"> Nastavte rychlost odstředování tak, aby odpovídala typu praných oděvů.

Zápach

Příznaky	Možná příčina a řešení
Zatuchlý nebo plesnivý zápach spotřebiče	Vnitřek bubnu není pořádně vyčištěn. <ul style="list-style-type: none"> Spouštějte pravidelně funkci Čištění bubnu.
	Zápachy se mohou objevit, pokud odpadní hadice není správně nainstalována a vznikne sifon (voda uvnitř pračky proudí zpět). <ul style="list-style-type: none"> Při instalaci vypouštěcí hadice zajistěte, aby nedošlo k jejímu skřípnutí nebo zablokování.
	Pokud není dávkovač pracího prostředku pravidelně čištěn, může docházet ke vzniku zápalu v důsledku plísňe nebo cizích látek. <ul style="list-style-type: none"> vyjměte a vyčistěte dávkovač pracího prostředku, zejména vršek a spodek otvoru dávkovače.

Wi-Fi

Příznaky	Možná příčina a řešení
Váš domácí spotřebič a smartphone není připojen k síti Wi-Fi.	Nesprávné heslo k síti Wi-Fi, ke které se pokoušíte připojit. <ul style="list-style-type: none"> Najděte síť Wi-Fi připojenou k vašemu smartphonu a odeberte ji, poté zaregistrujte své zařízení na LG ThinQ.
	Mobilní data vašeho smartphonu jsou zapnuta. <ul style="list-style-type: none"> Vypněte Mobilní data a zaregistrujte přístroj pomocí sítě Wi-Fi.
	Název bezdrátové sítě (SSID) je nesprávně nastaven. <ul style="list-style-type: none"> Název bezdrátové sítě (SSID) musí být kombinace anglických písmen a čísel (nepoužívejte speciální znaky).
	Frekvence routeru není 2,4 GHz. <ul style="list-style-type: none"> Je podporována pouze frekvence routeru 2,4 GHz. Nastavte bezdrátový router na 2,4 GHz a připojte přístroj k bezdrátovému routeru. Zkontrolujte frekvenci routeru, ověřte ji u svého poskytovatele internetových služeb nebo u výrobce routeru.
	Přístroj a bezdrátový router jsou od sebe příliš daleko. <ul style="list-style-type: none"> Pokud jsou přístroj a bezdrátový router od sebe příliš daleko, signál může být slabý a připojení nemusí být správně nastaveno. Přemístěte router tak, aby byl blíže k přístroji.

Péče o zákazníky a servis

Kontaktujte zákaznické informační centrum společnosti LG Electronics.

- Chcete-li najít autorizovaný servis společnosti LG Electronics, navštivte náš web www.lg.com a postupujte podle zde uvedených pokynů.
- Oprava vlastními silami se nedoporučuje, protože by mohla spotřebič více poškodit a způsobit zneplatnění záruky.
- Náhradní díly uvedené v nařízení 2019/2023 jsou k dispozici po dobu minimálně 10 let.

Poznámky

Poznámky

Poznámky

