

Vážený zákazníku,

Blahopřejeme k zakoupení tohoto produktu. Přečtěte si pozorně následující pokyny a postupujte podle nich, abyste předešli možným škodám. Neodpovídáme za škody způsobené nedodržením pokynů nebo nesprávným použitím. Naskenujte QR kód, abyste získali přístup k nejnovějšímu uživatelskému manuálu a dalším informacím o produktu.



OBSAH

Bezpečnostní pokyny 2

Rychlý start 4

Popis produktu 7

Použití 10

Naplnění koše myčky nádobí 12

Přidávání mycího prostředku 16

Programy myčky nádobí 17

Údržba a čištění 20

Montáž 24

Řešení problémů 26

Informační list produktu (SK 60436) 30

Pokyny k likvidaci 31

Výrobce a dovozce (UK) 31

BEZPEČNOSTNÍ POKYNY



VAROVÁNÍ

Riziko výbuchu! Za určitých podmínek může být plyný vodík produkován ve vodovodním systému teplé vody, pokud se nepoužíval dva týdny nebo déle. Tento typ vodíku je výbušný. Pokud se teplovodní systém během takové doby nepoužíval, před použitím myčky zapněte všechny kohoutky teplé vody a nechte z každého vytékat vodu několik minut. Tímto se uvolní veškerý nahromaděný plyný vodík. Jelikož je plyn teplu odolný, nekuřte ani nepoužívejte během této doby otevřený plamen.

- Na dveře myčky nesedejte ani na ně nestoupejte.
- Během provozu spotřebiče a po jeho používání se nedotýkejte topných těles.
- Nepoužívejte myčku, pokud nejsou všechny krycí části správně na svém místě.
- Pokud je myčka v provozu, dvířka otevírejte velmi opatrně. Je možné že při otevření vyteče voda.
- Na otevřené dveře nepokládejte žádné těžké předměty. Zařízení by se mohlo převrhnout.
- Při používání myčky byste měli zabránit kontaktu plastových předmětů s topným tělesem.
- Po ukončení mycího cyklu zkontrolujte, zda je nádobka na čisticí prostředek prázdná.
- Plastové předměty nemýjte, pokud nejsou označeny jako vhodné do myčky nádobí.
- V případě plastových předmětů, které nejsou označeny, zkontrolujte doporučení výrobce.
- Používejte pouze mycí a oplachovací přísady určené pro automatickou myčku.
- V myčce nikdy nepoužívejte mýdlo, prací prostředek ani čisticí prostředek na ruce.
- Ostatní prostředky pro odpojení od napájení musí být zabudovány ve vzdálenosti kontaktů nejméně 3 mm ve všech pólech.
- Udržujte čisticí prostředek mimo dosah dětí a rovněž jejich udržujte mimo dosah otevřených dveří myčky, uvnitř by stále mohl zůstat nějaký čisticí prostředek.
- Děti musí být pod dozorem aby se zajistilo, že se se zařízením nebudou hrát.
- Toto zařízení mohou používat děti starší než 8 let a osoby s omezenými fyzickými, smyslovými a duševními schopnostmi a / nebo nedostatkem zkušeností a znalostí, pokud byly použity o zařízení, jsou schopny ho bezpečně obsluhovat a porozumět nebezpečím, které jsou spojeny s použitím tohoto zařízení.
- Čisticí prostředky do myček nádobí jsou silně zásadité. Při požití mohou být velmi nebezpečné. Vyvarujte se kontaktu s kůží a očima a při otevřených dvířkách udržujte děti mimo dosahu myčky. Dveře by neměly zůstat v otevřené poloze, protože to může představovat nebezpečí zakopnutí.
- Pokud je napájecí kabel poškozen, musí být vyměněn výrobcem nebo servisem nebo podobně kvalifikovanou osobou aby se vyhnulo nebezpečí.
- Obalový materiál opatrně zlikvidujte.
- Během instalace nesmí být zdroj napájení (kabel) nadměrně ohnutý.
- Nemačkejte ovládací prvky.
- Spotřebič se musí připojit k vodovodní síti pomocí nových hadicových souprav a staré nebo použité hadicové soupravy by se neměly opakovaně používat.
- Dbajte na to, aby koberec nebo jiné krytiny nebránil otvorem na spodní části zařízení.
- Myčku používejte pouze způsobem, jak určil výrobce.
- Tato myčka nádobí je určena pro vnitřní použití.

- Tento produkt není určen pro komerční použití. Myčka nádobí je určena pro použití v domácnostech a v podobném pracovním a rezidenčním prostředí.

**Pozor**

Riziko poranění! Umístěte ostré předměty tak, aby nepoškodily těsnění dveří.

Vložte ostré nože směrem s rukojetí nahoru, abyste předešli úrazu. Varování:

Nože a jiné pomůcky s ostrými hroty se musí vkládat do koše tak, aby jejich hroty směřovaly dolů nebo do vodorovné polohy.

**VAROVÁNÍ**

Riziko udušení se! Obalový materiál může být nebezpečný pro děti! Při

likvidaci obalu a spotřebiče vyhledejte recyklační středisko. Odřízněte napájecí kabel a zajistěte aby zavírání dveří zařízení bylo znefunkčнено.

- Spotřebič je třeba připojit k vodovodní síti pomocí nových souprav hadic a staré soupravy hadic by se neměly opětovně používat.
- Maximální počet souprav na mytí je 3.
- Maximální povolený tlak vstupní vody je 1 MPa.
- Minimální povolený tlak vstupní vody je 0,04 MPa.

RYCHLÝ START

Připojte ke zdroji napájení

Napájení je 220-240V AC 50Hz
specifikace zásuvky je 10A 250V AC

Připojení odtokového potrubí

Vložte konec odtoku do umyvadla nebo kbelíku.
Připevněte odtokovou trubku k odtoku vody přístroje.
svorkami, které lze utáhnout šroubovákem.

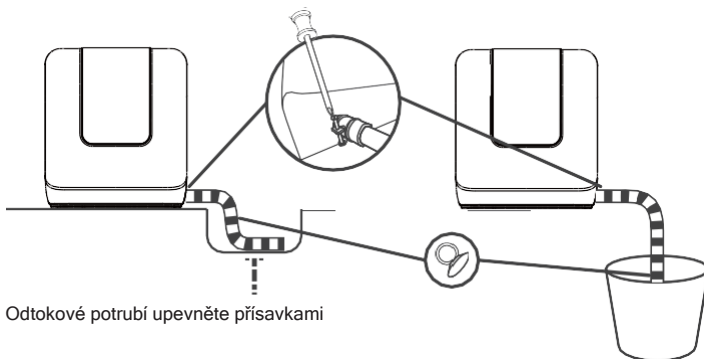

Odtokové potrubí upevněte přísavkami

Přidejte vodu do nádrže myčky nádobí

Existují dva způsoby, jak naplnit nádrž vodou.

1. Před spuštěním:
Když je nádrž plná vody, přístroj na 3 sekundy pípne.
2. Po spuštění:
Kontrolka nedostatku vody svítí;
Vody je dostatek, kontrolka je vypnutá a zařízení pípá tři sekundy.

Odstraňte větší zbytky

Před umístěním nádobí z něj odstraňte velké zbytky.



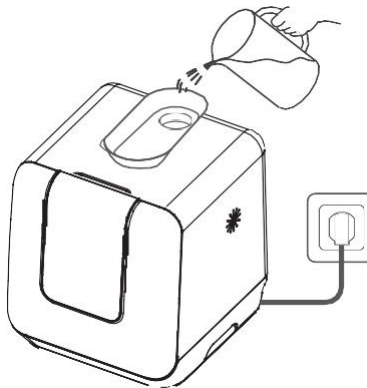
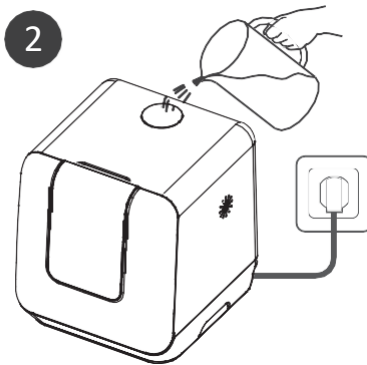
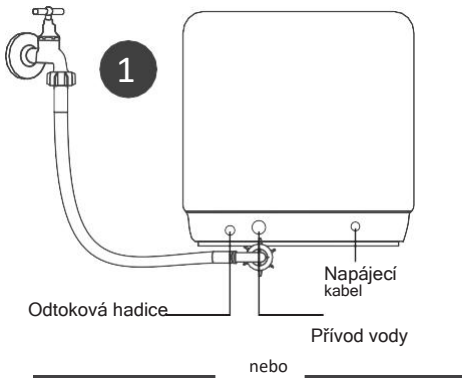

Otevřete dvířka, vložte nádobí do košíku a přidejte čisticí prostředek

Uspořádání podle velikosti a od dvou stran do středu. Přístroje by měly být nakloněny, aby se výkon čištění zlepšil.

Ostříkovací rameno bude zablokováno nevhodným umístěním přístrojů a čisticí efekt nemusí být ideální.

Zatažením otevřete

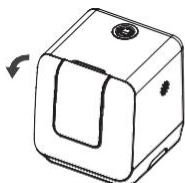

vlevo ► ◀ vpravo

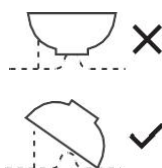

NEUMÍSŤUJTE nádobí směrem nahore, jinak může ovlivnit čisticí výkon. Snažte se nechat špinavou část směrem k ostříkovacímu ramenu.

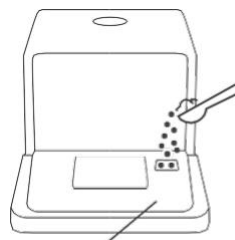

Místo pro přidání čisticího prostředku.

Zavřete dvířka, zvolte program a spusťte myčku nádobí.

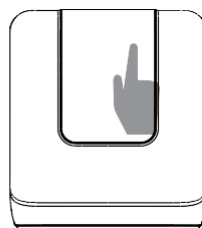
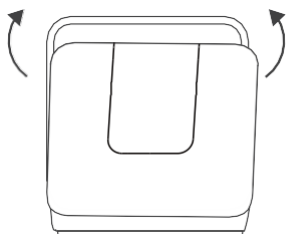

POPIS PRODUKTU

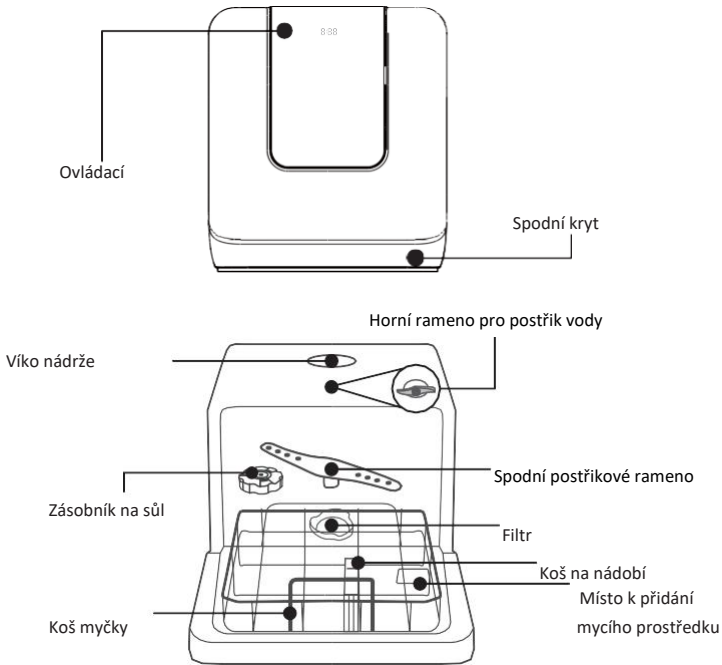



Voda





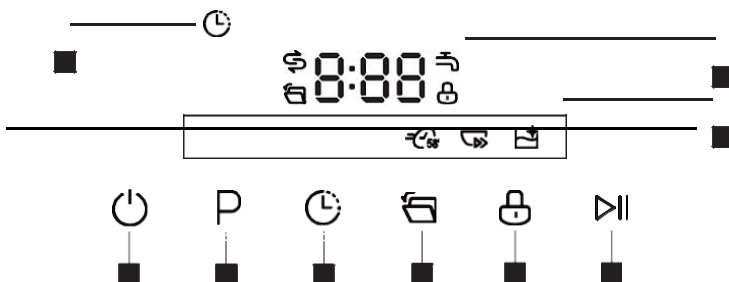





Láhev na vodu

Ovládací panel



1	Vypínač	Zapínání a vypínání zařízení.	
2	Program	Zvolte vhodný mycí program, indikátor zvoleného programu se rozsvítí.	
3	Delay (Zpoždění)	Stisknutím tohoto tlačítka nastavíte odložený start. Začátek mytí můžete odložit až o 24 hodin. Jedním stisknutím tohoto tlačítka odložíte mytí praní o jednu hodinu.	
4	Auto open	Stisknutím tohoto tlačítka aktivujete nebo deaktivujete funkci automatického otevírání. Když je tato funkce zapnuta, kontrolka se rozsvítí a myčka nádobí automaticky otevře dvířka ve fázi sušení, aby pomohla sušení.	
5	Child lock (Dětská pojistka)	Stisknutím tohoto tlačítka na 3 sekund aktivujete nebo deaktivujete dětskou pojistku. Rodičovský zámek umožňuje uzamknout tlačítka kromě tlačítka napájení.	
6	Start / pauza	Ke spuštění zvoleného mycího programu nebo jeho pozastavení, když myčka nádobí pracuje.	
7	Indikátor programu:		Používá se k dezinfekci nádobí a skla. Udržuje teplotu vody na 70° C.
			Pro nejvíce znečištěné nádobí a běžně znečištěné hrnce, pánve, nádobí atp. zaschlým jídlem.
		ECO	Toto je standardní program, je vhodný pro mytí běžně znečištěného nádobí a je to nejefektivnější program z hlediska kombinované spotřeby energie a vody pro tento typ nádobí.

7	Indikátor programu:		Pro mírně zašpiněné nádoby a sklo.
			Pro běžně znečištěné nádoby, které potřebují rychle čištění.
			Kratší mytí pro mírně zašpiněné nádoby, které nepotřebují sušení.
			Tento program poskytuje efektivní čištění samotné myčky nádobí.
8	Indikátor zpoždění		Když je funkce odloženého startu zapnuta, tento indikátor bude svítit.
9	Obrazovka	-	Pro zobrazení zbývajících času a času zpoždění, funkcí, chybových kódů atp.
			Pokud tento indikátor svítí, znamená to, že v myčce nádobí je málo soli a je třeba ji doplnit.
			Pokud indikátor svítí, znamená to, že vodovodní kohoutek je zavřený.
			Pokud tento indikátor svítí, znamená to, že se dvířka automaticky otevřou pro lepší sušení.
			Pokud tento indikátor svítí, znamená to, že dětská pojistka je zapnutá.

POUŽITÍ

Naplnění soli do změkčovače

Používejte sůl určenou k mytí nádobí. Zásobník soli se nachází pod košem a měl by se plnit následovně:

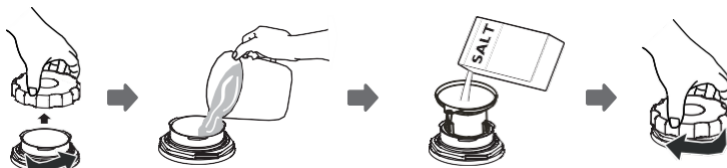

1. Vyberte koš a odstraňte víko ze zásobníku soli.
 2. Před prvním spuštěním přidejte 1 litr vody do prostoru na sůl.
 3. Vložte konec nálevky (je-li součástí balení) do otvoru a přidejte asi 0,13 kg soli. Je normální, že ze zásobníku vyteče malé množství vody.
 4. Po naplnění nádoby pevně zašroubujte kryt ve směru hodinových ručiček. Obvykle výstražná kontrolka soli přestane svítit do 2-6 dnů po naplnění zásobníku soli solí.
 5. Ihned po naplnění soli do zásobníku soli by se měl spustit mycí program (doporučujeme zvolit rychlý program). V opačném případě může být filtrační čerpadlo nebo jiné důležité části zařízení poškozené slanou vodou. Takové poškození není kryto zárukou.
- Používejte pouze sůl speciálně určenou pro myčky nádobí! Každý jiný druh soli, který není speciálně určen pro použití v myčce na nádobí, zejména kuchyňská sůl, poškodí změkčovač vody. V případě škod způsobených použitím nevhodné soli výrobce neposkytuje žádnou záruku ani neodpovídá za způsobené škody.
 - Sůl naplňte před spuštěním cyklu. Předejdete tak tomu, že jakákoli zrnka soli nebo slané vody, které se mohly rozlít, zůstanou na spodní části stroje během jakéhokoli časového období, což může způsobit korozi.
 - Nádrž na sůl by měla plnit pouze tehdy, když svítí kontrolka soli na ovládacím panelu. V závislosti na tom, jak dobře se sůl rozpouští, se kontrolka soli může rozsvítit i když je v nádobě již přidána sůl. Pokud na ovládacím panelu není příslušná kontrolka soli (některé modely), můžete odhadnout, kdy se má sůl doplnit, pomocí počítání cyklů, jimiž myčka prošla.
 - Pokud dojde k vysypání soli, je třeba spustit jakýkoliv čistící program na odstranění přebytečné soli.

Nastavení spotřeby soli

Při úpravě spotřeby soli postupujte podle následujících kroků.

1. Vstup do nastavení dávkování soli
Zavřete dvířka, zapněte spotřebič. Do 60 sekund po zapnutí spotřebiče stiskněte tlačítko Program a podržte jej 5 sekund, spotřebič přejde do režimu nastavení.
2. Zvolte určitou úroveň spotřeby soli
Stisknutím tlačítka Program vyberte správnou sadu podle vašeho místního prostředí, sady se budou měnit v následujícím pořadí: H1->H2->H3->H4->H5->H6.
3. Vypněte nastavení dávkování soli
Stisknutím tlačítka napájení ukončíte režim nastavení.

K dispozici je 6 úrovní spotřeby soli. Doporučuje se zvolit úroveň podle následující tabulky:

Tvrдость vody		Nastavení	Displej	Spotřeba
°dH 1)	mmol/l 2)	změkčovače		(g/cyklus)
0-5	0 - 0.94	1	H1	0
6-11	1.0 - 2.0	2	H2	9
12-17	2.1 - 3.0	3 ³⁾	H3	12
18-22	3.1 - 4.0	4	H4	20
23-34	4.1 - 6.0	5	H5	30
35-55	6.1 - 9.8	6	H6	60

(1) Tvrдость vody (Německo)

(2) Milimoly, tvrдость mezinárodní vody

(3) Výchozí při prvním spuštění

Obraťte se na místní vodárny pro informace o tvrđosti vody ve vaší oblasti.

Každý cyklus s regenerací spotřebuje dalších 0,5 litru vody, spotřeba energie se zvýší o

0,02 kWh a program se prodlouží o 4 minuty.

NAKLÁDÁNÍ KOŠE MÝČKY NÁDOBÍ

Doporučení

- Zvažte nákup nádobí, které jsou označeny jako vhodné pro použití v myčce.
- Použijte jemný čistící prostředek. V případě potřeby vyhledejte další informace od výrobců čistících prostředků.
- Pro vybrané nádobí zvolte program s co nejnižší teplotou.
- Aby nedošlo k poškození, neodstraňujte talíře, sklenice a příbory z myčky ihned po skončení programu.

Nevhodné nádobí a příbory	Vhodné nádobí a příbory
<ul style="list-style-type: none"> • Příbory s dřevěnými držadly • Plastové předměty které nejsou odolné vůči teplu • Starší příbory s lepenými částmi, které nejsou odolné vůči teplu • Lepené příbory nebo nádobí • Cínové nebo měděné předměty • Křišťálové sklenice • Věci vyrobené z nerezavějící oceli • Dřevěný nádobí • Plastové nádobí a nádoby 	<ul style="list-style-type: none"> • Určité typy skla, protože se mohou zakalit. • Stříbrné a hliníkové nádobí, protože mohou časem měnit barvu. • Glazované talíře, protože glazura zmizí, čím více ji myjete.

Pozor před nebo po naplnění koše myčky nádobí

Pro co nejlepší výkon myčky nádobí dodržujte tyto pokyny pro plnění.

Seškrábejte všechny velké částice jídla. Změkčete zbytky připáleného jídla na pánvích. Nádobí není třeba oplachovat pod tekoucí vodou. Umístěte nádobí do myčky takto:

- Nádobí, jako jsou sklenice, sklenice, hrnce apod., musí být obrácené směrem dolů.
- Zahnuté předměty nebo ty, které mají prohlubně, by měly být uloženy šikmo tak, aby voda mohla vytékat.
- Všechny nádobí musí být bezpečně uloženy aby se nemohly převrátit.
- Všechny nástroje musí být umístěny tak, aby se rozprašovací ramena mohli během praní volně otáčet.
- Velmi malé kusy by se neměly mýt v myčce na nádobí, protože by mohly snadno vypadnout z koše.
- Duté předměty, jako jsou šálky, sklenice, pánve atd., vkládejte otvorem dolů, aby se v nádobě nebo hlubokém dně nemohla hromadit voda.
- Nádobí a příbory nesmí ležet na sobě nebo se navzájem překrývat.
- Aby se zabránilo poškození sklenic, nesmí se dotýkat.

- Nože s dlouhou čepelí uložené ve vzpřímené poloze představují potenciální nebezpečí!
- Dlouhé a / nebo ostré předměty příborů, jako jsou nože na krájení, musí být v koši umístěny horizontálně.
- Nepřetěžujte myčku. To je důležité pro dobré výsledky a přiměřenou spotřebu energie.

Použití košíku na nádobí

Malé nádobí přepadne přes koš a zablokuje otáčení ostříkovacího ramene. Otočte koš na nádobí dovnitř, abyste podepřeli malé nádobí.

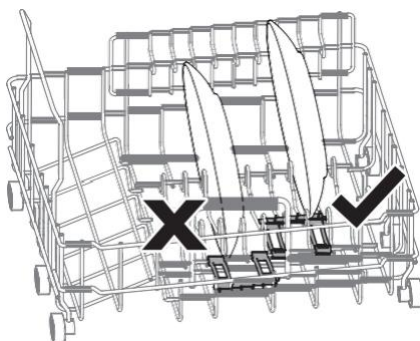
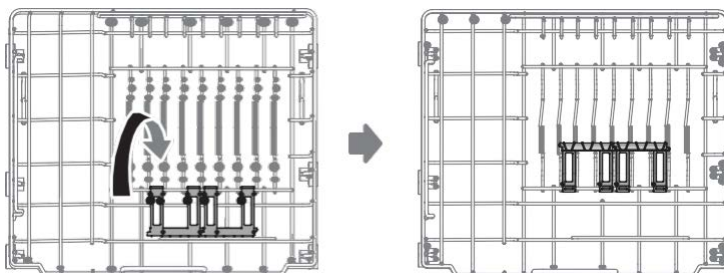

Plnění koše dle EN60436

Nádoby umístěte tak, aby se nedostal do kontaktu s vodním postřikem.

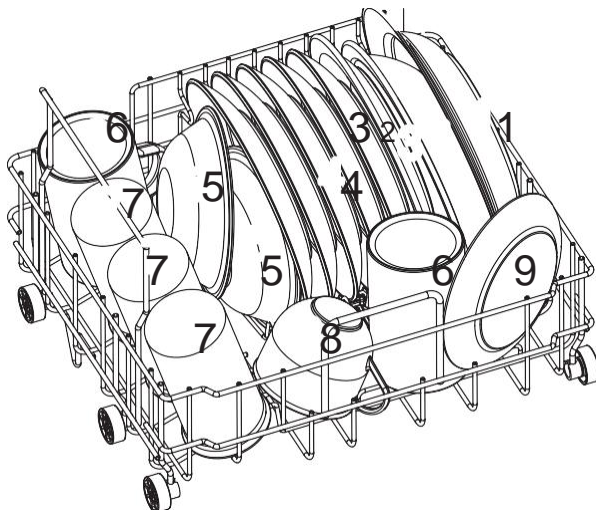

Číslo	Produkt
1	Hluboké talíře
2	Misky
3	Talíře
4	Malé talíře
5	Malé misky
6	Šálky
7	Sklo
8	Sklenice
9	Talířky

Plnění koše na příbory

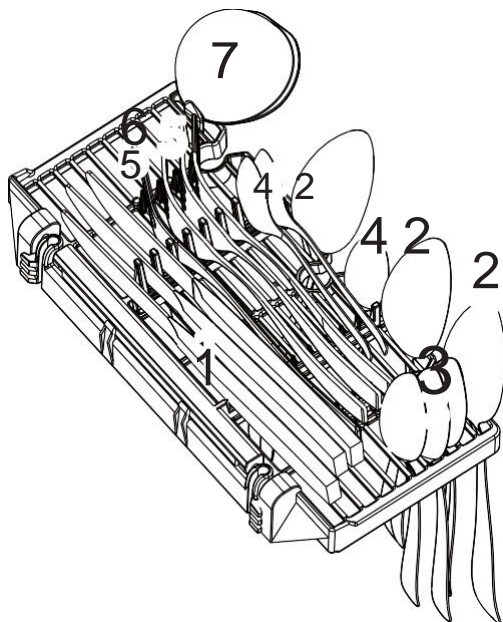

Číslo	Produkt
1	Nůž
2	Polévková lžice
3	Čajová lžička
4	Lžička
5	Vidlička
6	Dezertová vidlička
7	Naběračka

Pro osobní bezpečnost a čistění nejvyšší kvality se ujistěte, že stříbrný příbor vložíte do košíku následovně:

- Neskládejte je na sebe.
- Stříbrný příbor položte rukojetmi dolů.
- Nože a jiné potenciálně nebezpečné náčiní však umístěte nahoru.

PŘIDÁVÁNÍ ČISTÍČÍHO PROSTŘEDKU

Koncentrované čisticí prostředky

Na základě chemického složení se čisticí prostředky dělí na dva základní typy:

- konvenční alkalické čisticí prostředky s žíravými složkami
- nízko alkalické koncentrované čisticí prostředky s přírodními enzymy

Použití mycího programu Normal v kombinaci s koncentrovaným mycím prostředkem snižuje znečištění a je dobré pro vaše nádobí.

Tablety do myčky nádobí

Tablety čisticího prostředku různých značek se rozpouštějí různě rychle. Z tohoto důvodu se některé tablety čisticího prostředku během krátkých programů nedokáží rozpustit a tím pádem nedokážou správně umýt nádobí. Proto prosím používejte dlouhé programy při používání tablet do myčky, abyste zajistili úplné odstranění zbytků jídla a čisticích prostředků.

Prostředek

Zásobník se musí naplnit před začátkem každého mycího cyklu podle pokynů uvedených v Tabulce mycích cyklů. Vaše myčka nádobí používá méně čisticího prostředku než běžná myčka nádobí. Obvykle jedna lžička čisticího prostředku postačuje na běžné čištění. Silněji znečištěné věci potřebují více pracího prostředku.

Čisticí prostředek přidejte těsně před začátkem každého mycího cyklu.

PŘIDÁVÁNÍ ČISTÍČÍHO PROSTŘEDKU

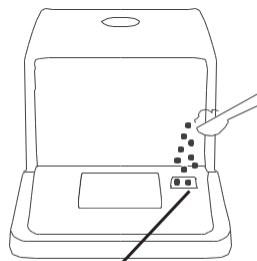







Místo pro přidání čisticího prostředku

PROGRAMY MYČKY NÁDOBÍ

Tabulka čistících cyklů podle EN60436

Níže uvedená tabulka ukazuje nejlepší programy pro dané znečištění a také to, kolik čistícího prostředku je potřeba. Zobrazuje také různé informace o programech. Hodnoty spotřeby a délka programu jsou pouze orientační kromě programu ECO.

Program	Informace o výběru čistícího programu	Popis programu	Prostředek	Čas (minuty)	Spotřeba energie	Voda (l)
ECO (EN6043)*	Program ECO je vhodný pro čištění běžně znečištěného nádobí. Jedná se o neefektivnější program z hlediska kombinované spotřeby energie a vody a používá se na posouzení souladu s legislativou EU o ekodesignu.	Mytí (55 °C) Oplach Oplach (70 °C) Sušení	11 g.	155	0,446	6,0
 Hygiene 72°	Používá se k dezinfekci nádobí a skla. Udržuje teplotu vody kolem 72 °C.	Mytí (70 °C) Oplach Oplach (72 °C) Sušení	11 g.	115	0,590	6,0
 Intenzivní	Pro silně znečištěné nádobí zařadte hrnce a pánve se zaschlým jídlem.	Mytí (62 °C) Oplach Oplach (70 °C) Sušení	11 g.	160	0,580	6,0
 (EN6043)	Pro mírně znečištěné nádoby, jako jsou sklenice, křišťálové sklo a jemný porcelán.	Mytí (50 °C) Oplach Oplach (65 °C) Sušení	11 g.	85	0,380	6,0
 58 min	Pro běžně znečištěné nádobí, které potřebují rychlé čištění.	Mytí (55 °C) Oplach Oplach (65 °C) Sušení	11 g.	58	0,390	6,0
 Rapid	Kratší mytí pro mírně zašpiněné nádobí, které nepotřebuje sušení.	Mytí (50 °C) Oplach Oplach (60 °C)	11 g.	29	0,290	6,0
 Samočištění	Zajišťuje efektivní čištění samotné myčky nádobí.	Mytí (60 °C) Oplach Oplach (70 °C)	11 g.	65	0,430	6,0

*: Tento program je testovací cyklus. Informace pro test srovnatelnosti jsou v souladu s EN60436

Zapnutí zařízení

Spuštění mycího cyklu...

1. Vytáhněte koš (viz část „plnění myčky nádobí“).
2. Naplňte čisticí prostředek (viz „Plnění mycího prostředku“).
3. Zasuňte zástrčku do síťové zásuvky. Napájení je 220-240VAC 50Hz, specifikace zásuvky je 10A 250V AC.
4. Stisknutím tlačítka vypínače zapněte přístroj.
5. Připojte přírodní hadici ke kohoutku, zkontrolujte, zda je přívod vody zapnutý na plný tlak, nebo doplňte vodu do nádrže ručně.
6. vyberte vhodný program podle "Tabulky mycích cyklů";
7. Je-li zvolen program, rozsvítí se příslušná kontrolka. Potom stisknete tlačítko Start/Pauza, myčka nádobí se spustí.

Poznámka: Když stisknete tlačítko Start/Reset pro pozastavení mytí, myčka nádobí každou minutu zapípá, dokud nespustíte stisknutí tlačítka Start/Reset.

Změna programu

Předpoklad: Program mytí můžete upravit, když myčka běží krátký čas. Jinak může dojít k uvolnění čisticího prostředku a zařízení mohlo již vypustit vodu a v takovém případě se cyklus musí restartovat.

Stiskněte tlačítko Start/Pauza pro pozastavení přístroje, když jsou dvířka zavřená, Stiskněte tlačítko Program na více než 3 sekundy, zařízení bude v pohotovostním stavu, poté můžete změnit program na požadované nastavení cyklu (viz část s názvem „Spuštění mycího programu“).

Displej	Význam
„;-“	Standby (pohotovostní režim)
„H:MM“ svítí	Pauza:
„H:MM“ bliká	Pauza:
„END“	Konec

Poznámka: Pokud během mytí otevřete dvířka, zařízení se pozastaví. Když stisknete tlačítko Start/Pauza, zařízení bude pokračovat v činnosti po 10 sekundách.

Zařízení po výpadku napájení dokončí vybraný program.

Po ukončení mycího cyklu

Po dokončení mycího cyklu zazní bzučák myčky nádobí 8 sekund, poté se zastaví. Vypněte zařízení pomocí vypínače, vypněte přívod vody a otevřete dvířka myčky. Před vyjmutím nádobí počkejte pár minut.

Přidávání nádobí během spuštěného programu

Zapomenuté nádobí lze přidat teprve tehdy, pokud se čisticí prostředek ještě neuvolnil ze zásobníku. Pokud je tomu tak, postupujte podle pokynů níže.

1. Stisknutím tlačítka Start/Pauza pozastavíte spuštěný program.
2. Otevřete dvířka trouby.
3. Přidejte zapomenuté nádobí.
4. Zavřete dvířka.
5. Stiskněte tlačítko Start/Pauza, myčka bude pokračovat v provozu.



Upozornění: před vyložení myčky pár minut (asi 15 minut) počkejte, abyste předešli manipulaci s nádobím, dokud je stále horký a náchylnější na rozbití. Rovněž lépe vyschne.

Vypnutí myčky nádobí

1. Myčku nádobí vypněte stisknutím tlačítka vypínání.
2. Vypněte přívod vody.

Opatrně otevřete dvířka.

Horké nádobí je citlivé na nárazy. Před vyjmutím ze spotřebiče byste měli nádobí nechat vychladnout asi 15 minut.

Otevřete dvířka myčky nádobí, nechte je otevřená a před vyjmutím nádobí počkejte několik minut. Tímto způsobem budou chladnější a lepší se sušení.

Vykládání nádobí z myčky

Je obvyklé, že myčka nádobí je uvnitř vlhká.



Pozor: Nebezpečí opaření

Neotevírejte dvířka uprostřed mycího cyklu.

Nepřetržitý odtok vody

V pohotovostním režimu můžete současně stisknout a podržet tlačítko DELAY + tlačítko AUTO OPEN na 3 sekundy, abyste vypustili nádrž na vodu.

ČIŠTĚNÍ A ÚDRŽBA

Filtrační

system

- Nikdy nepoužívejte myčku nádobí bez filtrů!
- Ujistěte se, že filtr je bezpečně upevněn.
- Může být ovlivněn výkon a může dojít k poškození nádobí.

Filtr účinně odstraňuje částice jídla z mycí vody, což umožňuje její recyklaci během cyklu.

Pro nejlepší výkon a výsledky je třeba sestavu filtru pravidelně čistit. Z tohoto důvodu je dobré po každém mycím cyklu přesunout větší částice jídla zachycené ve filtru tak, že filtra a kryt opláchnete pod tekoucí vodou.

Chcete-li vyjmout sestavu filtru, otočte rukojeť filtru proti směru hodinových ručiček a poté zatáhněte rukojeť směrem nahoru.

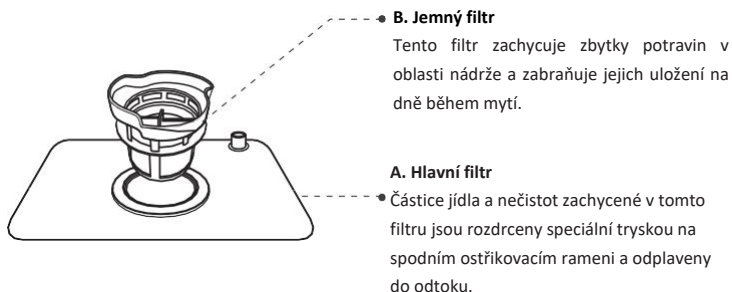

Krok 1: Otočte sestavu filtru proti sobě a poté ji celou zvedněte.



Krok 2: Zvedněte jemný filtr z hlavního filtru.



Poznámka: Pokud to uděláte od kroku 1 do kroku 2, filtrační systém se odstraní; pokud to uděláte od kroku 2 po krok 1, filtrační systém se namontuje zpět. Celá sestava filtru by se měla čistit jednou týdně.

- Po každém použití myčky nádobí zkontrolujte, zda nejsou filtry ucpané.
- Odšroubováním filtru můžete odstranit filtrační systém. Odstraňte všechny zbytky jídla a vyčistěte filtry pod tekoucí vodou.

Pozor: Při čištění filtrů do nich nebouchejte. V opačném případě by se filtry mohly zkroutit a výkon myčky nádobí by se mohl snížit.

Péče o myčku

Ovládací panel lze čistit pomocí mírně navlhčeného hadříku. Po vyčištění jej nezapomeňte důkladně vysušit. Pro vnější použití použijte leštící vosk. Nikdy nepoužívejte ostré předměty ani drsné čisticí prostředky na čištění žádné části myčky.

Pozor: K čištění panelu dvířek nepoužívejte čistič ve spreji, protože může poškodit zámek dvířek a elektrické komponenty.

Čištění dveří

K čištění okrajů kolem dvířek byste měli používat pouze měkký teplý, vlhký hadřík. Abyste předešli vniknutí vody do zámku dveří a elektrických komponentů, nepoužívejte žádné rozprašovací čisticí prostředky.

Ochrana před mrazem

V zimě proveďte opatření na ochranu před mrazem. Po každém umytí postupujte následovně:

1. Odpojte přívod elektrické energie od myčky.
2. Vypněte přívod vody a odpojte přívodní potrubí vody od vodního ventilu.
3. Vypusťte vodu z přívodního potrubí a vodního ventilu (k zachycení vody použijte pánev).
4. Znovu připojte přívodní hadici vody k vodnímu ventilu.
5. Vyměňte filtr na dně zařízení a pomocí houby nasajte vodu.

Poznámka: Pokud vaše myčka nádobí nefunguje kvůli námraze, obraťte se na autorizovaného servisního technika.

Čištění postřikových ramen

Ostříkovací ramena lze snadno vyjmout pro pravidelné čištění trysek, aby se předešlo možnému ucpaní. Čistěte je pod tekoucí vodou a opatrně je vraťte na svá místa, přičemž zkontrolujte, zda jejich otáčivému pohybu nic nebrání.

Uchopte střed postřikovacího ramene a potáhněte jej směrem nahoru, abyste jej vybrali. Umyjte ramena pod proudem tekoucí vody a opatrně je vraťte na místo. Po opětovném složení zkontrolujte, zda se ostříkovací ramena volně otáčejí. V opačném případě zkontrolujte, zda byly správně nainstalovány.

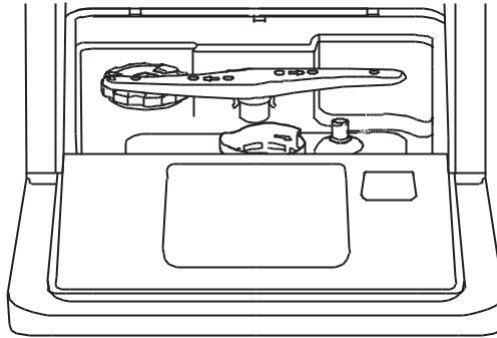

Jak udržet vaši myčku v dobrém stavu

Po každém umytí

Po každém mytí vypněte přívod vody do spotřebiče a nechte dvířka mírně pootvěřená, aby se uvnitř nezachytila vlhkost a pachy.

Vytáhněte zástrčku

Před čištěním a údržbou vždy odpojte přístroj od elektrické zásuvky.

Nepoužívejte rozpouštědla ani agresivní čisticí prostředky

K čištění vnějších a pryžových částí myčky nepoužívejte rozpouštědla nebo abrazivní čisticí prostředky. Používejte pouze hadřík s teplou vodou a saponátem. Chcete-li odstranit skvrny z povrchu interiéru použijte tkaninu navlhčenou ve vodě nebo v octě nebo čisticí prostředek vyrobený speciálně pro myčky nádobí.

Pokud myčku delší dobu nepoužíváte

Doporučuje se spustit mycí cyklus s prázdnou myčkou nádobí, poté odpojit zástrčku ze zásuvky, vypnout přívod vody a nechat dvířka spotřebiče otevřená. Pomůže to, aby těsnění dvířek vydrželo déle a zabránilo se tvorbě pachů v přístroji.

Přesunutí zařízení

Pokud je nutné se zařízením hýbat, zkuste ho udržovat ve svislé poloze. Pokud je to naprosto nezbytné, myčku lze umístit na zadní stranu.

INŠTALÁCIA



VAROVÁNÍ Nebezpečí úrazu elektrickým proudem.

Před instalací myčky nádobí odpojte elektrické napájení. Za žádných okolností neodřezávejte ani neodstraňujte uzemněný napájecího kabelu. Instalaci potrubí a elektrických zařízení musí provést odborníci.

Příprava na montáž

Instalační poloha myčky nádobí by měla být v blízkosti stávajícího vodovodního kohoutku a odtokového otvoru a elektrické zásuvky. Jedna strana skříňě, kam se bude myčka montovat, by se měla vybrat, aby se usnadnilo připojení odtokových hadic myčky.

Umístění zařízení

Zařízení umístěte na požadované místo. Hřbet zařízení by měl opírat o stěnu za ním a boky o sousední skříňky nebo stěny. Myčka je vybavena přívodem vody a odtokovými hadicemi, které mohou být umístěny vpravo nebo vlevo, aby se usnadnila montáž.

Elektrické požadavky

Prohlédněte si typový štítek, abyste zjistili jmenovité napětí a připojte myčku nádobí k příslušnému zdroji napájení. Použijte požadovanou pojistku 10 ampérů, doporučenou časovou pojistku nebo jistič a zajistěte samostatný obvod sloužící pouze tomuto spotřebiči.

Elektrické připojení

Ujistěte se, že napětí a frekvence napájení odpovídají napětí a frekvenci, které jsou uvedeny na typovém štítku zařízení. Zástrčku připojte pouze do elektrické zásuvky, která je správně uzemněna. Pokud není elektrická zásuvka, ke které musí být zařízení připojeno, vhodná pro zástrčku, namísto adaptérů nebo podobně vyměňte zásuvku, protože nesprávná zásuvka by mohla způsobit přehřátí nebo požár.

Připojení přívodu vody

Připojte přívod studené vody konektoru se závitem 3/4 palce a ujistěte se, že je pevně připevněn na místě.

Pokud jsou vodní potrubí nové nebo dlouhodobě nepoužívané, nechte vodu chvíli puštěnou, abyste se ujistili, že voda je čistá a bez nečistot. Pokud tak neučiníte, hrozí nebezpečí, že přívod vody se může zablokovat a spotřebič se může poškodit.

Berte na vědomí: Pokud dodané hadicové uzávěry nepasují k vašemu kohoutku, kontaktujte místní instalatérské středisko, kde lze zakoupit adaptéry.



Připojení vypouštěcí hadice

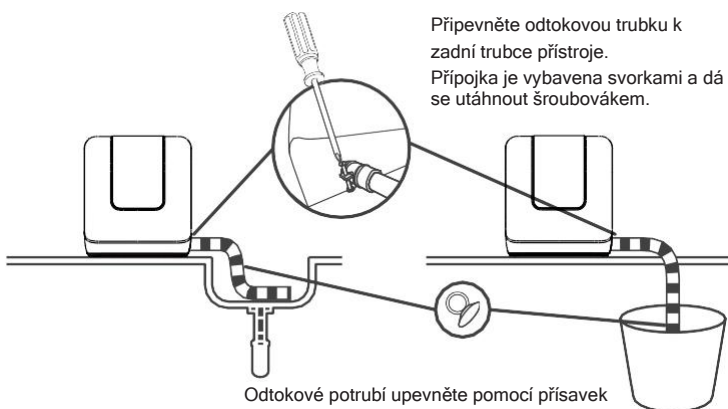

Připojení odtokového potrubí: Vložte konec odtoku do umyvadla nebo kbelíku.

Jak vypustit přebytečnou vodu z hadic

Pokud je dřez o více než 1000 mm vyšší než podlaha, přebytečná voda v hadicích nemůže být odvedena přímo do dřezu. Bude třeba odčerpat přebytečnou vodu z hadic do mísy nebo vhodné nádoby, která je nižší než dřez.

Vývod vody

Připojte hadici na odtok vody. Vypouštěcí hadice musí být správně namontována, aby se zabránilo přetékání vody. Ujistěte se, že odtoková hadice není zalomená nebo stlačená.

Prodloužení hadice

Pokud potřebujete prodloužení vypouštěcí hadice, ujistěte se, že používáte podobnou vypouštěcí hadici. Hadice nesmí být delší než 4 metry; jinak by se mohl snížit čistící účinek myčky.

ŘEŠENÍ PROBLÉMŮ

Pokud si prohlédnete tabulky na následujících stranách, nemusíte volat servisního technika.

Problém	Možná příčina	Možné řešení
Myčka nádobí se nespustí	Vypálená pojistka nebo vyhozen jistič.	Vyměňte pojistku nebo restartujte jistič. Odstraňte všechny ostatní zařízení, která sdílejí stejný okruh napájení s myčkou nádobí.
	Napájení není zapnuté.	Ujistěte se, že je myčka nádobí zapnuta a dveře jsou bezpečně zavřené. Zkontrolujte zda je napájecí kabel správně zapojen do síťové zásuvky.
	Chybové hlášení: E1; Nízký tlak vody	Zkontrolujte, zda je přívod vody správně připojen a zda je zapnutý.
	Dvířka myčky nejsou správně zavřené.	Dveře nezapomeňte správně zavřít a zajistit.
Voda z myčky nádobí neodtéká.	Zkroucená nebo zachycená odtoková hadice.	Zkontrolujte odtokové potrubí.
	Filtr je ucpaný.	Zkontrolujte filtr.
	Kuchyňský dřez je ucpaný.	Zkontrolujte kuchyňský dřez, abyste se ujistili, že voda odtéká. Možná budete potřebovat pomoc instalatéra.

Problém	Možná příčina	Možné řešení
Pěna v zařízení.	Nevhodný čisticí prostředek.	Používejte pouze mycí prostředek na mytí nádobí, abyste zabránili pění. Pokud vznikne pěna, otevřete dvířka na 20-30 minut, aby se pěna mohla odpařit. Pokud pěna nezmizí. Přidejte 1,5 l vody do zařízení, zavřete dvířka myčky nádobí a spusťte nucený odtok, aby se voda vypustila. Opakujte výše uvedený postup, dokud se pěna nevyčistí.
Skvrny v interiéru.	Možná se použil čisticí prostředek s barvivem.	Ujistěte se, že je čisticí prostředek bez barviva.
Bílý povlak se nachází na vnitřních plochách.	Tvrdá voda.	Chcete-li vyčistit interiér, použijte navlhčenou houbu se saponátem a noste gumové rukavice. Nikdy nepoužívejte jiný čisticí prostředek jako čisticí prostředek do myčky nádobí, protože to může způsobit zpění nebo usazeniny.
Na příborech jsou skvrny od rzi.		V myčce nádobí nemyjte předměty, které nejsou odolné vůči korozi.
	Po přidání soli do myčky nádobí nebyl spuštěn program. Do mycího cyklu se dostala sůl.	Po přidání soli spusťte mycí program bez jakéhokoli nádobí.
	Víko změkčovače je volné.	Zkontrolujte osazení víka změkčovače.
Klepání v myčce nádobí.	Postřikovací rameno naráží na předměty uvnitř.	Přerušte program a uspořádejte předměty, které brání postřikovacímu ramenu.
Klepání v myčce nádobí.	Nádobí se uvolnilo do myčky nádobí.	Přerušte program a uspořádejte nádobí.

Problém	Možná příčina	Možné řešení
Hluk ve vodovodním potrubí	Může to být způsobeno montáží potrubím.	Toto nemá žádný vliv na funkci myčky nádobí. Pokud máte pochybnosti, obraťte se na kvalifikovaného instalatéra.
Nádobí nejsou čisté.	Nádobí nebylo vloženo správně.	Viz poznámky v části „Nakládání a vykládání myčky nádobí“.
	Program nebyl dostatečně výkonný.	Vyberte intenzivnější program.
	Bylo uvolněného málo čisticího prostředku.	Použijte více čisticího prostředku nebo vyměňte čisticí prostředek.
	Věci v myčce blokují pohyb stříkacích ramen.	Věci uspořádejte tak, aby se rameno mohlo volně otáčet.
	Soustava filtrů není čistá nebo není správně namontována ve spodní části zařízení. To může zablokovat ramena.	Vyčistěte a/nebo správně nasadte filtr. Vyčistěte trysky ostříkovacích ramen.
Sklo je zakouřené / matné.	Kombinace měkké vody a příliš velkého množství pracího prostředku.	Používejte méně čisticího prostředku, pokud máte měkkou vodu a vyberte nejkratší cyklus na umytí skleněných předmětů.
Na nádobí a sklenicích se objevují bílé skvrny.	Tvrdá voda může způsobit usazování vodního kamene.	Přidejte více čisticího prostředku.
Na nádobí jsou černé nebo šedé stopy.	Hliníkové díly se otřely o nádobí.	K odstranění těchto značek použijte jemný brusný čisticí prostředek.
Nádobí se nesuší.	Nesprávně naloženo	Vložte nádobí do myčky dle návodu.
	Nádobí byly vybrány příliš brzy.	Nevyprazdňuje myčku nádobí ihned po skončení mycího cyklu. Mírně otevřete dvířka tak, aby mohla uniknout pára. Vyberte nádobí, když vnitřní teplota klesne. Nejdříve vyprázdněte spodní koš, abyste zabránili kapání vody z horního koše.

Problém	Možná příčina	Možné řešení
Myčka nádobí nesusí	Byl zvolen nesprávný program.	Při krátkém programu je teplota čištění nižší, čímž se snižuje čistící výkon. Vyberte program s delší dobou trvání.
	Použití příborů s nízkou kvalitou.	Odvádění vody je u těchto produktů těžší. Příbory nebo nádoby tohoto typu nejsou vhodné k mytí v myčce nádobí.

CHYBOVÁ HLÁŠENÍ

Když se objeví nějaké poruchy, spotřebič zobrazí chybové kódy, aby vás upozornil:

Kód chyby	Význam	Možná příčina
E1	Delší čas naplňování.	Porucha průtokoměru, vypouštěcího ventilu nebo čerpadla by měla být opravena kvalifikovaným pracovníkem.
E3	Nebylo dosaženo požadovaná teplota.	Topné těleso nebo termostat selhal, měl by být opraven kvalifikovaným pracovníkům.
E4	Přetečení.	Některé prvky myčky nádobí netěsní.
Ed	Chyba komunikace	Tato oprava by měla být provedena kvalifikovaným technikem.

- Pokud dojde k závodění, vypněte hlavní přívod vody dříve, než zavoláte servisního technika.
- Pokud je na dně voda kvůli přetékání nebo malému úniku, voda měla být odstraněna před opětovným spuštěním myčky nádobí.
- Pokud se vyskytne chybový kód, který nelze vyřešit, požádejte o odbornou pomoc.

INFORMAČNÍ LIST PRODUKTU (EN 60436)

Jméno nebo ochranná známka výrobce: Chal-Tec GmbH				
Adresa výrobce: Wallstraße 16, 10179 Berlin, Německo.				
Kód produktu: 10041183				
Obecné parametry produktu:				
Parametry	Hodnota	Parametry	Hodnota	
Standardní nastavení (a)	3	Rozměry v cm	Výška	47
			Šířka	42
			Hloubka:	44
EEl (a)	61,9	poměr energetické efektivity Třída (a)	F	
Index čistícího výkonu (a)	1 125	Index účinnosti sušení (a)	0 865	
Spotřeba energie v kWh [na cyklus], založená na ekologickém programu s použitím náplně studené vody. Skutečná spotřeba energie bude záviset na způsobu použití spotřebiče.	0 446	Spotřeba vody v litry [na cyklus], založená na ekologickém programu. Skutečná spotřeba vody bude záviset na způsobu používání spotřebiče a od tvrdosti vody.	6,0	
Trvání programu (a) (h:min)	2:35	Typ	Volně stojící	
Emise akustického hluku přenášeného vzduchem (a) (dB(A) re 1 pW)	58	Třída emise akustického hluku přenášeného vzduchem (a)	D	
Vypnutý režim (W)	0,49	Pohotovostní režim (W)	k. A.	
Odložený start (W) (je-li k dispozici) (a) pro ECO program.	1,00	Síťový pohotovostní režim (W) (je-li to možné)	k. A.	

POKYNY K LIKVIDACI



Pokud ve vaší zemi existují právní předpisy o zneškodňování elektrických a elektronických zařízení, tento symbol na výrobku nebo jeho obalu znamená, že tento výrobek nesmí být likvidován spolu s domácím komunálním odpadem. Místo toho ho třeba odevzdat na sběrném místě pro recyklaci elektrických a elektronických zařízení.

Tím, že ho zlikvidujete v souladu s pravidly, chráníte životní prostředí a zdraví svých bližních před negativními důsledky. předpisy chráníte životní prostředí a zdraví svých blízkých před negativními následky. Informace o recyklaci a likvidaci tohoto produktu získáte od místních úřadů nebo u služby likvidace domácího odpadu.

VÝROBCE A DOVOZCE (UK)

Výrobce:

Chal-Tec GmbH, Wallstraße 16, 10179 Berlín, Německo.

Důležité pro Velkou Británii: Berlín

Brands Group UK Ltd PO Box 1145

Oxford

OX1 9UW

United Kingdom



KLARSTEIN