

# SKYSCRAPER ICE SMART

Ochlazovač vzduchu

10040205 10040206

10040207 10040208



COMFORTING  
OMFORTING  
FORTINGCOM  
TINGCOMFO  
COMFORTING  
OMFORTING  
FORTINGCOM  
TINGCOMFO

## KLARSTEIN

[www.klarstein.com](http://www.klarstein.com)



Vážený zákazníku,

Blahopřejeme k zakoupení tohoto produktu. Přečtěte si pozorně následující pokyny a postupujte podle nich, abyste předešli možným škodám. Neodpovídáme za škody způsobené nedodržením pokynů nebo nesprávným použitím. Naskenujte QR kód, abyste získali přístup k nejnovějšímu uživatelskému manuálu a dalším informacím o produktu.



---

## OBSAH

---

Bezpečnostní pokyny 2
Popis produktu 4
Ovládací panel 5
Pokyny k obsluze 6
Funkce tlačítek a indikátory displeje 8
Typy foukání 10
Ovládání zařízení pomocí telefonu 13
Čištění a údržba 15
Řešení problémů 16
Pokyny k likvidaci 17
Prohlášení o shodě 17

---

## TECHNICKÁ DATA

---

Kód produktu	10040205, 10040206, 10040207, 10040208
Napájení	220-240 V ~ 50 Hz
WiFi standard	802.11 b/g/n
WiFi frekvence	2,400-2,4835 GHz
Vysokofrekvenční výkon WiFi (max.)	11b: 17 dBm, 11g: 15 dBm, 11n: 13 dBm

## BEZPEČNOSTNÍ POKYNY

- Před provozem zkontrolujte napětí na štítku produktu. Přístroj připojte pouze k zásuvkám, které odpovídají napětí zařízení.
- Udržujte přístroj a kabel mimo zdrojů tepla, ostrých předmětů nebo čehokoliv, což může způsobit poškození.
- Neumísťujte kabel pod koberce. Kabel nezakrývejte menším oblečením, košilemi nebo jinými podobnými prvky. Kabel umístěte mimo rušných prostorů, abyste předešli riziku zakopnutí.
- Nepoužívejte tento spotřebič, pokud je poškozený kabel nebo zástrčka.
- Je-li zástrčka nebo napájecí kabel poškozen, musí být vyměněn výrobcem, nebo autorizovaným servisem, nebo podobně kvalifikovanou osobou aby se vyhnulo nebezpečí.
- Produkt je určen pouze pro vnitřní použití.
- Nezakrývejte zařízení během provozu.
- Zařízení umístěte na plochý a stabilní povrch. Během provozu ujistěte, že je spotřebič ve svislé poloze.
- Před připojením k elektrické síti se ujistěte, že je spotřebič vypnutý.
- Vždy se ujistěte, zda jsou vaše ruce suché před tím, než začnete ovládat nebo nastavovat jakýkoliv spínač na zařízení nebo před dotykem zástrčky a zásuvky.
- Nikdy nenechávejte zařízení v provozu bez dozoru. Vypněte a odpojte spotřebič, když opustíte místnost na delší dobu.
- Vypněte spotřebič a vytáhněte zástrčku ze zásuvky, pokud nebudete zařízení používat, stejně tak před plněním, čištěním nebo jinou údržbou.
- Chcete-li přístroj odpojit, přepněte hlavní vypínač do polohy "OFF" a pak vytáhněte zástrčku ze zásuvky. Při odpojování zařízení od elektrické sítě netahejte za kabel.
- Používejte zařízení pouze jak je popsáno v této příručce.
- Nevkládejte prsty do otvorů krytu.
- Nenechávejte vlasy, tkaniny, ubrusy, oblečení nebo záclony v blízkosti otvorů ventilátoru, protože by se mohly nasát do ventilátoru a následně do vnitřních pohyblivých částí, které by mohly způsobit zranění nebo poškození.
- Nepoužívejte spotřebič na vlhkých místech, jako jsou koupelny.
- Nepoužívejte spotřebič, když není namontován na kolech nebo pokud leží na boku.
- Před použitím se ujistěte, že je kabel zcela vysunut.
- Při provozu odpařovací chladiče zvlhčují okolní vzduch. Je třeba se vyhnout nadměrnému zvlhčování obytných prostor. Doporučení: 40-50 % relativní vlhkosti. Nadměrná vlhkost vzduchu může poškodit dům a způsobit zdravotní problémy.
- Spotřebič se smí instalovat pouze na podlahové materiály odolné vůči vodě a vlhkosti (rozlití některých kapek vody je nezbytné při změně obsahu nádrže).
- Při každé změně obsahu nádrže zcela odstraňte zbylou vodu ze zařízení. Aby se zabránilo tvorbě zárodků, vždy po třech dnech používání odstraňte zbylou vodu ze zařízení a omyjte nádrž na vodu.

- Toto zařízení mohou používat pouze děti ve věku 8 let a více a osoby s omezenými fyzickými, smyslovými a mentálními schopnostmi nebo nedostatkem zkušeností a znalostí, pokud jsou pod dozorem nebo byli poučeni o bezpečném používání produktu a porozuměli nebezpečím, která jsou s tím spojena.  
Děti se nesmí se zařízením hrát.
- Děti nesmí provádět čištění a údržbu bez dozoru.
- Nové a použité baterie uchovávejte mimo dosah dětí.
- Pokud se prostor pro baterie nedá bezpečně uzavřít, přestaňte výrobek používat a uchovávejte jej mimo dosah dětí.
- Baterie obsahují látky nebezpečné pro životní prostředí. Musí být z produktu odstraněny dříve, než bude sešrotován a bezpečně zlikvidován.

#### **VAROVÁNÍ**



Nebezpečí poranění! Ujistěte se, že se s nimi děti nehrají. Pokud dojde ke spolknutí knoflíkové baterie, může to způsobit vážné vnitřní popáleniny již do dvou hodin a vést k smrti. Pokud si myslíte, že mohlo dojít ke spolknutí baterií, okamžitě vyhledejte lékaře.

#### Zvláštní poznámky k použití

- Uvědomte si, že vysoká vlhkost může podpořit růst biologických organismů prostředí.
- Ujistěte se, že oblast kolem zařízení není vlhká nebo mokrá. Vyskytne-li se vlhkost, snižte výkon zvlhčovače. Pokud není možné snížit výkon zvlhčovače, používejte zvlhčovač přerušovaně. Dbejte na to, aby savé materiály jako koberce, záclony, závěsy či ubrusy nenavlhly.
- Během plnění a čištění odpojte zařízení od napájení.
- Nenechávejte vodu v zařízení, když se spotřebič nepoužívá.
- Před uskladněním zvlhčovač vyprázdněte a vyčistěte. Před dalším použitím zvlhčovač vyčistěte.

## PŘEHLED PRODUKTU

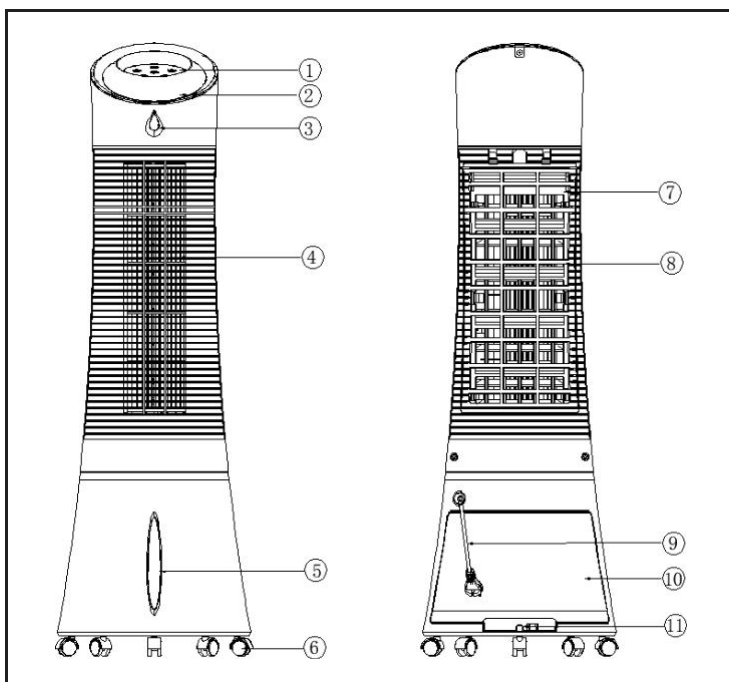

1 Ovládací panel	4 Indikátor úrovně vody	9 Vodní nádrž
2 Displej	6 Kolečka	10 Síťový kabel
3 Příklad signálu z dálkového ovladače	7 Prachový filtr	11 Knoflík vodní nádrže
4 Lopatky pro proudění vzduchu	8 Držák filtru Cooler Master	

## PŘÍSLUŠENSTVÍ

Nádoba na led	Dálkový ovladač

## START A PROVOZ

Opatrně odstraňte všechny balicí materiály a uschovejte je pro budoucí použití. Ujistěte se, že v žádné ze částí nezůstal žádný obalový materiál. K montáži tohoto produktu nebudou zapotřebí žádné nástroje.

### Naplnění nádrže na vodu

Před použitím funkce chlazení nebo zvlhčování naplňte nádrž na vodu vodou. Otočte knoflík nádrže doleva, vytáhněte nádrž do poloviny a nalijte vodu do nádrže na vodu. Po naplnění nádrž na vodu opět zavřete.

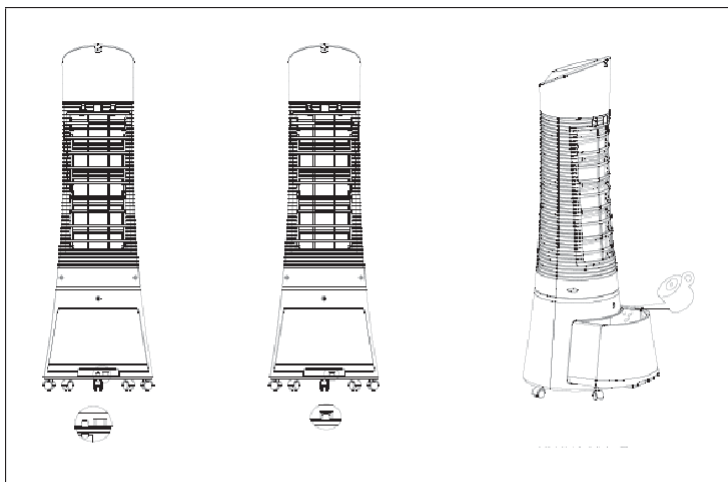

Při plnění nádrže na vodu dávejte pozor na hladinu vody. Hladina vody by neměla být vyšší než značka MAX a nižší

jako značka MIN. K naplnění nádrže na vodu použijte čistou vodu. Po naplnění zasuňte nádrž na vodu zpět do zásuvky spotřebiče a zajistěte nádrž na vodu.

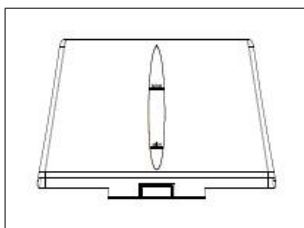

**Poznámka:** Při prvním použití může dojít k mírnému zápachu a změně barvy vody. Pokud voda Toto není zdravotní rizika.

## Použití mrazicího boxu

Spotřebič obsahuje dva zásobníky na led pro extra chlazení.

1. Nádobu na led umístěte do mrazicího prostoru.
2. Vložte nádobu na led do nádrže. Po přibližně 10 minutách bude teplota vody v nádrži nižší než okolní teplota.

**Poznámka:** Nádobu na led neotvírejte a nepolykejte led.

## DÁLKOVÝ OVLADAČ

### Vložení baterií

Otevřete přihrádku na baterii na zadní straně dálkového ovladače a vložte baterii 3V CR2032. Potom lze použít dálkové ovládání.

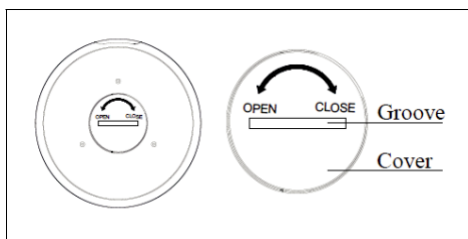







K otevření přihrádky na baterie použijte minci. Chcete-li vložit baterii do dálkového ovladače, vložte minci do otvoru na zadní straně dálkového ovladače a otočte ji podle pokynů. Při vkládání baterie dávejte pozor na kladný a záporný pól. Nasměrujte dálkový ovladač na snímač a stiskněte jedno z funkčních tlačítek.



## Dálkový ovladač



	ON/SPEED (zapnout/ rychlost)	Zapněte produkt a nastavuje rychlost.
	Vypnuté	Vypnutí.
	MODE/WIFI	Nastavuje režim proudění vzduchu. Zapněte funkci WiFi.
	TIMER (Časovač)	Funkci časovače lze nastavit až na 7,5 hodiny.
	SWING (otáčení)	Otáčivé lopatky pro proudění vzduchu
	CHLAZENÍ/ ZVLHČOVÁNÍ	Řídí funkci chlazení/zvlhčování.

## FUNKCE TLAČÍTEK A INDIKÁTORY NA ZAŘÍZENÍ

<p>ON/SPEED &amp; OFF (Zapnout, rychlost a vypnout)</p>	<p>Když je nádrž naplněna vodou, připojte zařízení k elektrické síti. Zařízení pípne dvakrát, což znamená, že v tuto chvíli je produkt v pohotovostním režimu. Stisknutím tlačítka ON/SPEED zapnete zařízení. Chcete-li upravit rychlost ventilátoru, znovu stiskněte tlačítko ON/SPEED, dokud se nedosáhne požadované rychlosti. Chcete-li vypnout zařízení a vrátit se zpět do pohotovostního režimu, stiskněte tlačítko VYP - OFF.</p>
<p>CHLAZENÍ/ ZVLHČOVÁNÍ</p>	<p>Po výběru požadované rychlosti ventilátoru aktivujete funkci chlazení/zvlhčování stisknutím tlačítka COOLER/HUMIDIFIER . Toto pohání vodní čerpadlo, ochlazuje vzduch a současně do vašeho vzduchu dodává vlhkost. Po zvolení funkce chlazení/zvlhčování se na panelu displeje zobrazí i ikona vložky.</p>
<p>MODE (režim)</p>	<p>Nastavení režimu proudění vzduchu je volitelné. Na nastavení režimu proudění vzduchu stiskněte tlačítko MODE.</p> <ul style="list-style-type: none"> <li>• Manuální režim: To je indikováno třemi kruhovými ikonami na panelu displeje, což vám umožní manuálně nastavit rychlost ventilátoru.</li> <li>• Spánkový režim: Toto nastavení indikováno ikonou měsíce na panelu displeje bude postupně snižovat rychlost ventilátoru v různých intervalech. Je-li rychlost ventilátoru nastavena na vysokou rychlost, zařízení poběží 30 minut při vysoké rychlosti, 30 minut při střední rychlosti a poté bude pokračovat v provozu.</li> <li>• Přírodní režim - Toto nastavení bude indikováno ikonou palmy na displeji. Tímto nastavíte rychlost proudění vzduchu mezi nízkou, střední nebo vysokou rychlostí.</li> </ul>

WIFI	<p>Po zapnutí stiskněte a podržte tlačítko MODE/WIFI na 5 vteřin. Po zaznění pípnutí indikátor WiFi rychle zabliká po cca. 5 sekund a síť aplikace lze nakonfigurovat v standardním režimu.</p> <p>Po zaznění pípnutí indikátor WiFi rychle zabliká po cca. 5 sekund a síť aplikace lze nakonfigurovat v standardním režimu. Chcete-li obnovit připojení, stiskněte a podržte tlačítko MODE/WIFI na 5 sekund. Po zaznění pípnutí se modul WiFi resetuje, indikátor WiFi rychle zabliká asi po 5 sekundách a síť aplikace lze nakonfigurovat ve standardním režimu. Pokud indikátor WiFi rychle bliká, znovu stiskněte a podržte tlačítko MODE/WIFI na 5 sekund. Po zaznění pípnutí indikátor WiFi pomalu po přibližně 5 sekundách bliká a síť aplikace lze nakonfigurovat v režimu kompatibility.</p> <p>Poznámky k funkci Wifi:</p> <ol style="list-style-type: none"> <li>1. Pokud se zařízení vypne do 10 sekund po zapnutí, indikátor WiFi se vrátí do stavu před vypnutím. Pokud se zařízení vypne po 10 sekundách, indikátor WiFi zhasne a přejde do režimu nízké spotřeby. Restartujte zařízení stisknutím a podržením tlačítka nastavení po dobu 5 sekund.</li> <li>2. Pokud během procesu párování není síť nakonfigurována do 3 minut, indikátor WiFi zhasne. Restartujte zařízení stisknutím a podržením tlačítka nastavení po dobu 5 sekund.</li> <li>3. Po dokončení párování se router vypne a indikátor WiFi zhasne. Po opětovném zapnutí se router automaticky spáruje a připojí.</li> <li>4. Při použití funkce WIFI musí indikátor WiFi rychle blikat. K použití aplikace Klarstein je potřebný Wifi router (musí být schopen připojení k externím sítím) a mobilní zařízení (např. Smartphone). Aplikace Klarstein musí být nainstalována na koncovém mobilním zařízení, které je také připojeno k síti WIFI.</li> </ol>
TIMER (Časovač)	<p>Tento produkt je vybaven 7,5 hodinovým programovatelným časovačem. Chcete-li nastavit časovač, stiskněte tlačítko TIMER. Každý stisk tohoto tlačítka přidá k nastavenému času 0,5 hodiny. Nastavený čas se zobrazí v středu panelu displeje.</p>
SWING (otáčení)	<p>Chcete-li aktivovat funkci kmitání, stiskněte tlačítko SWING. Vzduchové lopatky zařízení se automaticky pohybují ze strany na stranu, což zlepšuje cirkulaci vzduchu.</p>

## TYPY FOUKÁNÍ VĚTRU

### 1. Přírodní režim

Tento režim je založen na nastavené rychlosti. Přesný typ foukání větru je následující:

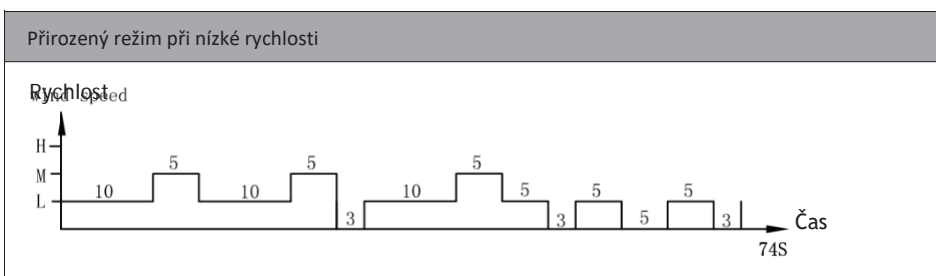
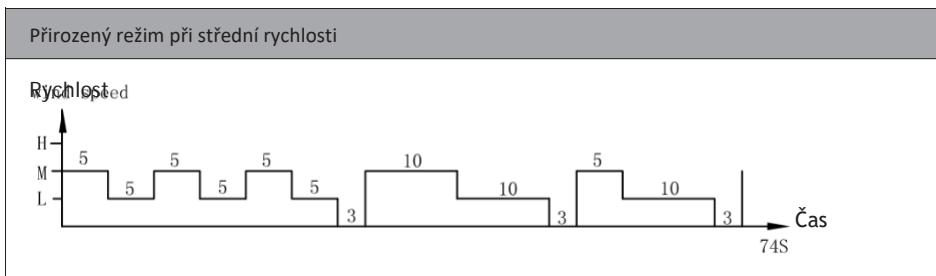
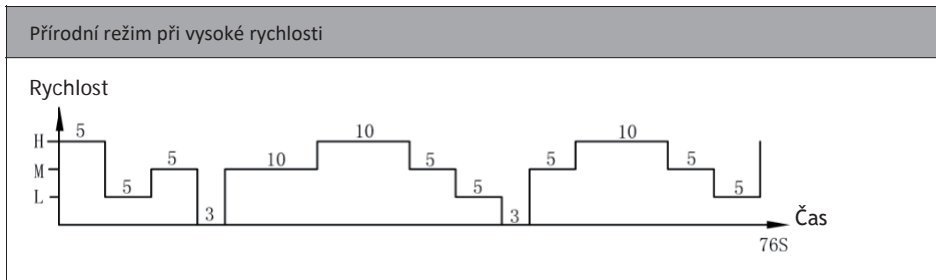

Příklad: Režim foukání větru pro přírodní režim při vysoké rychlosti

Motor bude běžet vysokou rychlostí v intervalu 5 vteřin, střední rychlostí v intervalu 5 vteřin, nízkou rychlostí každých 5 vteřin, poté se zastaví na 3 sekundy bez foukání větru.

Motor opět běží střední rychlostí 10 sekund, poté vysokou rychlostí na 10 sekund, poté střední rychlostí 5 sekund, poté běží nízkou rychlostí 5 sekund, poté se na 3 sekundy zastaví.

Motor opět běží střední rychlostí na 5 sekund, poté vysokou rychlostí na 10 sekund, poté střední rychlostí na 5 sekund a poté nízkou rychlostí na 5 sekund.

Celý cyklus trvá 76 vteřin a neustále se opakuje.

## 2. Noční režim

V tomto režimu se rychlost postupně snižuje v závislosti na nastavené rychlosti. Přesné schéma foukání větru je následující:

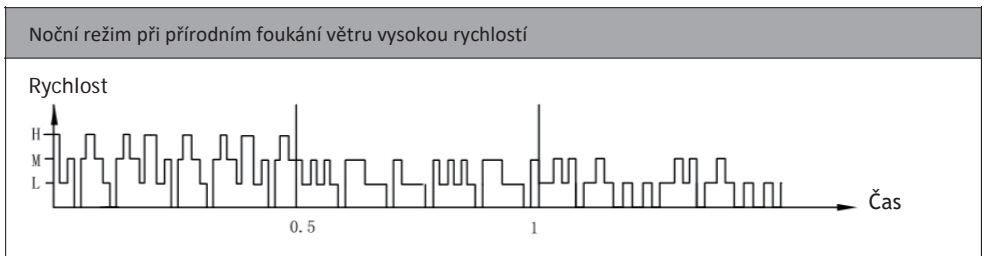

Pokud jste například v nočním režimu, nastavíte-li vysokou rychlost s přírodním režimem, motor poběží nejdříve 30 minut vysokou rychlostí v režimu přírodního větru, pak 30 minut střední rychlostí v režimu přírodního větru, pak nízkou rychlostí a tuto ponechá až do konce.

## Noční režim při přírodním foukání větru střední rychlostí



Nastavíte-li střední rychlost s nočním režimem, motor poběží nejdříve 30 minut při střední rychlosti v režimu přirozeného větru, pak při nízké rychlosti a tuto rychlost bude udržovat až do konce.

## Noční režim při přírodním větru a při nízké rychlosti



Pokud nastavíte nízkou rychlost při nočním režimu, zařízení udrží toto nastavení celou dobu.

**Poznámka:** Pro noční režim se při spánku doporučuje zvolit režim nízké rychlosti, neboť tento režim má uživateli poskytnout pohodlnější pocit větru. Pokud budete přístroj v nočním režimu neustále pouštět na vysoké otáčky, můžete se v noci cítit nepohodlně a nachladit.

## OVLÁDÁNÍ ZAŘÍZENÍ POMOCÍ TELEFONU

Pokud připojíte zařízení do domácí sítě WiFi, můžete ho pohodlně ovládat prostřednictvím příslušné aplikace Klarstein. Aplikace umožňuje nejen vzdálené ovládání zařízení přes váš smartphone, ale také přístup k dalším informacím.

Chcete-li svůj smartphone připojit k zařízení Klarstein, postupujte takto:

- 1 Nejprve si stáhněte aplikaci Klarstein naskenováním kódu QR do telefonu. (viz níže) nebo si ji stáhněte přímo z App Store nebo Google Play.
- 2 Ujistěte se, že váš smartphone je připojen ke stejné síti WiFi, ke které má být připojeno vaše Klarstein zařízení.
- 3 Otevřete aplikaci Klarstein.
- 4 Přihlaste se do svého účtu. Pokud nemáte účet, zaregistrujte se v aplikaci Klarstein.
- 5 Postupujte podle pokynů v aplikaci.

Stažení aplikace

Použijte funkci skenování ve vašem smartphonu pro naskenování kódu QR a uložte si aplikaci do telefonu.

Poznámka: Aplikace poskytuje další informace o tom, jak ji používat a pomoc jak se připojit k zařízení, jakmile ji poprvé otevřete.



## Řešení problémů s připojením

Pokud vaše zařízení Klarstein nelze nalézt v síti WLAN, zkontrolujte následující:

- 1 Zařízení není zapojeno do zásuvky. Ujistěte se, že je zařízení zapojeno do elektrické zásuvky.
- 2 Zařízení je v párovacím režimu. Ujistěte se, že indikátor WiFi (LED) na ovládacím panelu inteligentního zařízení bliká, jak je to popsáno v pokynech "Obnovit nastavení WiFi" vašeho inteligentního zařízení (pokyny jsou obvykle dostupné k procesu připojení zařízení).
- 3 Přístupový bod WiFi nepracuje na frekvenci 2,4 GHz. Zajistěte, aby váš přístupový bod fungoval v pásmu 2,4 GHz a abyste měli samostatné pásmo SSID v pásmu 2,4 GHz. Pokud si nejste jisti operačním pásmem svého přístupového bodu, kontaktujte společnost poskytovatele internetu.

**Důležité:** Upozorňujeme, že pokud je váš WiFi router dvoupásmový - pracuje v pásmu 2,4 GHz i 5 GHz - budete muset oddělit SSID pro každé pásmo a na připojení použít 2,4 GHz SSID.

- 4 Nastavení brány firewall vaší sítě WiFi; nastavení brány firewall vaší sítě WiFi nemusí aplikaci Klarstein umožnit konfiguraci nastavení WiFi ve vašem inteligentním zařízení. Ujistěte se, že nepoužíváte veřejnou WiFi síť, např. letiště, internáty, firmy a pod.
- 5 Různé údaje používané v smartphonu a aplikaci. Ujistěte se, že nastavení WiFi zadané v aplikaci Klarstein jsou stejné jako ty, ke kterým je připojen váš smartphone.

Pokud se podle výše uvedených bodů vaše chytré zařízení stále nedokáže připojit k aplikaci, kontaktujte nás prostřednictvím e-mailu pro podporu: [appsupport@go-bbg.com](mailto:appsupport@go-bbg.com)



## ČIŠTĚNÍ A ÚDRŽBA

- Pravidelné čištění a údržba je důležitá pro prodloužení životnosti spotřebiče.
- Před čištěním spotřebič vždy vypněte a odpojte jej od elektrické sítě.

### Čištění zařízení

Vnější části spotřebiče vyčistěte vlhkým hadříkem. Nepoužívejte abrazivní čisticí prostředky a drsné čisticí prostředky.

### Čištění nádrže na vodu

- Vytáhněte nádrž na vodu podle pokynů.
- Vyčistěte jej vlhkým hadříkem a prostředkem na mytí nádobí a odstraňte všechny usazeniny.

### Čištění prachového filtru a filtru Cooler Master

Abyste zabránili přetížení prachového filtru, vyčistěte filtr alespoň jednou za měsíc.

1. Vyměňte prachový filtr a otočte knoflíkem chladicí podložky, jak je znázorněno na obrázku.
2. Vyčistěte prachový filtr saponátem nebo měkkým kartáčkem.
3. Vypněte spotřebič, vyčistěte chladicí podložku ve vodě se saponátem, poté ji opláchněte vodou a nechte uschnout.

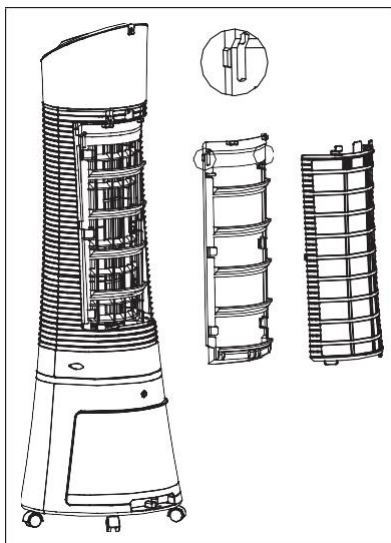

### Montáž filtrů

1. Namontujte filtry v následujícím pořadí, jeden po druhém: Nádrž na vodu, CoolerMaster a prachový filtr.
2. Připojte spotřebič, abyste se ujistili, že funguje.
3. Zkontrolujte, zda je prachový filtr správně nainstalován.

## Prostor na odkládání

1. Pokud spotřebič nebudete delší dobu používat, odpojte jej a znovu jej zabalte, abyste jej ochránili před prachem.
2. Před balením se ujistěte, že chladicí podložka, filtr a nádrž na vodu jsou suché.
3. Spotřebič skladujte na suchém a dobře větraném místě.

---

**ŘEŠENÍ PROBLÉMŮ**

---

Problém	Možná příčina	Možné řešení
Žádné proudění vzduchu.	Napájecí kabel není zapojen.	Zkontrolujte, zda je zástrčka zapojená do zásuvky. Zařízení Po připojení napájení by mělo zařízení dvakrát pípnout.
	Nádrž na vodu není uzamčena v zařízení.	Ujistěte se, že nádrž na vodu je zajištěna v zadní části zařízení.
Nedostatečné chlazení.	V zařízení není dostatek vody.	Zkontrolujte hladinu vody v nádrži a ujistěte se, že je v ní dostatek vody.
	Tlačítko chlazení/ odpařování nebylo stlačeno.	Stiskněte tlačítko COOLER/ HUMIDIFIER (chlazení/ zvlhčování).
	Čerpadlo je poškozeno.	V případě problému s vodním čerpadlem kontaktujte zákaznický servis.
Nedostatečné chlazení.	Chladicí podložka ne je dostatečně nasycená vodou.	Počkejte několik minut, dokud se chladicí podložka úplně nasytí vodou.

---

## POKYNY K LIKVIDACI

---



Pokud ve vaší zemi existují právní předpisy o zneškodňování elektrických a elektronických zařízení, tento symbol na výrobku nebo jeho obalu znamená, že tento výrobek nesmí být likvidován spolu s domácím komunálním odpadem. Místo toho ho třeba odevzdat na sběrném místě pro recyklaci elektrických a elektronických zařízení. Likvidací v souladu s předpisy chráníte životní prostředí a zdraví svých blízkých před negativními následky. Informace o recyklaci a likvidaci tohoto produktu získáte od místních úřadů nebo u služby likvidace domácího odpadu.

Tento výrobek obsahuje baterie. Pokud ve vaší zemi existují právní předpisy o zneškodňování baterií, baterie se nesmí vyhazovat spolu s komunálním odpadem. Získejte informace o místních předpisech pro likvidaci baterií. Jejich likvidací v souladu s předpisy chráníte životní prostředí a zdraví svých blízkých před negativními následky.

---

## PROHLÁŠENÍ O SHODĚ

---

**Výrobce:**

Chal-Tec GmbH, Wallstraße 16, 10179 Berlín, Německo

Důležité pro Velkou Británii:

Berlin Brands Group UK Ltd

PO Box 1145

Oxford, OX1 9UW

United Kingdom

Kompletní prohlášení o shodě výrobce naleznete na následujícím odkazu: <https://use.berlin/10040208>





**KLARSTEIN**