



CS Myčka nádobí
PL Zmywarka

Návod k použití 2
Instrukcja obsługi 28

OBSAH

1. BEZPEČNOSTNÍ INFORMACE.....	3
2. BEZPEČNOSTNÍ POKYNY	4
3. POPIS VÝROBKU.....	6
4. OVLÁDACÍ PANEL.....	7
5. PROGRAMY.....	8
6. FUNKCE.....	10
7. NASTAVENÍ.....	11
8. PŘED PRVNÍM POUŽITÍM.....	14
9. DENNÍ POUŽÍVÁNÍ.....	15
10. TIPY A RADY.....	17
11. ČIŠTĚNÍ A ÚDRŽBA.....	19
12. ODSTRAŇOVÁNÍ ZÁVAD.....	22
13. TECHNICKÉ ÚDAJE.....	26
14. POZNÁMKY K OCHRANĚ ŽIVOTNÍHO PROSTŘEDÍ.....	27

MYSLÍME NA VÁS

Děkujeme vám, že jste si zakoupili spotřebič značky Electrolux. Produkt, který jste si zvolili, čerpá z desetiletí profesionálních zkušeností a inovací. Při navrhování tohoto důmyslného a stylového spotřebiče jsme mysleli na vaše potřeby. Můžete se proto vždy, když jej používáte, spolehnout, že pokaždé dosáhnete skvělých výsledků.

Vítá vás Electrolux.

Navštivte naše webové stránky:



Rady k používání, brožury, poradce při potížích a informace o servisu a opravách získáte na:

www.electrolux.com/support



Zaregistrujte svůj spotřebič a získejte lepší servis:

www.registerelectrolux.com



Nákup příslušenství, spotřebního materiálu a originálních náhradních dílů pro váš spotřebič:

www.electrolux.com/shop

PÉČE O ZÁKAZNÍKY A SERVIS

Doporučujeme používat originální náhradní díly.

V případě kontaktování našeho autorizovaného servisního střediska mějte u sebe následující údaje: Model, PNC, sériové číslo.

Tyto informace naleznete na typovém štítku.

 Varování / Důležité bezpečnostní informace

 Všeobecné informace a rady

 Informace o ochraně životního prostředí

Změny vyhrazeny.

1. ⚠ BEZPEČNOSTNÍ INFORMACE

Tento návod si pečlivě přečtěte ještě před instalací spotřebiče a jeho prvním použitím. Výrobce nenese odpovědnost za žádný úraz ani škodu v důsledku nesprávné instalace nebo použití. Návod k použití vždy uchovávejte na bezpečném a přístupném místě pro jeho budoucí použití.

1.1 Bezpečnost dětí a postižených osob

- Tento spotřebič smí používat děti starší osmi let nebo osoby se sníženými fyzickými, smyslovými nebo duševními schopnostmi nebo osoby bez patřičných zkušeností a znalostí, pouze pokud tak činí pod dozorem nebo obdrželi instrukce týkající se bezpečného provozu spotřebiče, a pokud rozumí rizikům spojeným s provozem spotřebiče.
- Děti ve věku od tří do osmi let a osoby s rozsáhlým a komplexním postižením bez stálého dozoru držte z dosahu spotřebiče.
- Děti mladší tří let bez stálého dozoru držte z dosahu spotřebiče.
- Nenechte děti hrát si se spotřebičem.
- Prací prostředky uschovejte mimo dosah dětí.
- Jsou-li dvířka spotřebiče otevřená, nedovolte dětem a domácím zvířatům, aby se k němu přibližovaly.
- Čištění a uživatelskou údržbu spotřebiče by neměly provádět děti bez dozoru.

1.2 Všeobecné bezpečnostní informace

- Tento spotřebič je určen pouze k mytí nádobí a příborů v domácnosti.
- Tento spotřebič je určen k použití v běžné nespolečné domácnosti ve vnitřních prostorách.
- Tento spotřebič lze používat v kancelářích, hotelových pokojích, motelech, agropenzionech a v podobných ubytovacích zařízeních, kde využití nepřesahuje (průměrnou) úroveň využití v domácnosti.

- Neměňte technické parametry spotřebiče.
- Hodnota provozního tlaku vody (minimální a maximální) musí být v rozmezí 0.5 (0.05) / 10 (1.0) bar (MPa).
- Dodržujte maximální počet jídelních souprav: 14.
- Jestliže je poškozený napájecí kabel, smí jej vyměnit pouze výrobce, autorizované servisní středisko nebo osoba s podobnou příslušnou kvalifikací, aby se předešlo rizikům.
- **VAROVÁNÍ:** Nože a další náčiní s ostrými špičkami vkládejte do koše špičkou dolů nebo vodorovně do vodorovné polohy.
- Nenechávejte spotřebič s otevřenými dvířky bez dozoru, aby na ně nedopatřením někdo nestoupl.
- Před prováděním jakékoli údržby spotřebič vždy vypněte a vytáhněte síťovou zástrčku z elektrické zásuvky.
- K čištění spotřebiče nepoužívejte vysokotlaký proud vody nebo páru.
- Pokud má spotřebič větrací otvory umístěné vespod, nesmí být zakryté např. kobercem.
- Spotřebič musí být připojen k vodovodnímu potrubí pomocí nové soupravy hadic dodané se spotřebičem. Neinstalujte znovu již jednou použitou soupravu hadic.

2. BEZPEČNOSTNÍ POKYNY

2.1 Instalace



VAROVÁNÍ!

Tento spotřebič smí instalovat jen kvalifikovaná osoba.

- Odstraňte veškerý obalový materiál.
- Poškozený spotřebič neinstalujte ani nepoužívejte.
- Řiďte se pokyny k instalaci dodanými spolu s tímto spotřebičem.
- Při přemísťování spotřebiče buďte vždy opatrní, protože je těžký. Vždy používejte ochranné rukavice a uzavřenou obuv.

- Neinstalujte nebo nepoužívejte spotřebič tam, kde může teplota klesnout pod 0 °C.
- Spotřebič nainstalujte na bezpečném a vhodném místě, které splňuje požadavky na instalaci.

2.2 Připojení k elektrické síti



VAROVÁNÍ!

Hrozí nebezpečí požáru nebo úrazu elektrickým proudem.

- Varování: spotřebič je určen k instalaci/připojení k zemnici připojce v budově.

- Zkontrolujte, zda údaje na typovém štítku souhlasí s parametry elektrické sítě.
- Vždy používejte správně instalovanou síťovou zásuvku s ochranou proti úrazu elektrickým proudem.
- Nepoužívejte rozbočovací zástrčky ani prodlužovací kabely.
- Dbejte na to, abyste nepoškodili napájecí kabel a síťovou zástrčku. Jestliže potřebujete přívodní kabel vyměnit, musí výměnu provést námi autorizované servisní středisko.
- Síťovou zástrčku zapojte do síťové zásuvky až na konci instalace spotřebiče. Po instalaci musí zůstat síťová zástrčka nadále dostupná.
- Neodpojujte spotřebič ze zásuvky tahem za kabel. Vždy tahejte za zástrčku.
- Spotřebič je vybaven 13A síťovou zástrčkou. Je-li nutné vyměnit pojistku v síťové zástrčce, použijte výhradně 13A pojistku ASTA (BS 1362) (pouze pro Velkou Británii a Irsko).

2.3 Přívod vody

- Dbejte na to, abyste vodní hadice nepoškodili.
- Před připojením spotřebiče k novým hadicím nebo k hadicím, které nebyly dlouho používány, nebo tam, kde byly prováděny opravy či instalována nová zařízení (vodoměry apod.), nechte vodu na několik minut odtéct, dokud nebude čistá.
- Ujistěte se, že při prvním použití spotřebiče ani po něm nedošlo k viditelnému úniku vody.
- Bez elektrického proudu bezpečnostní vodní systém nefunguje. V takovém případě zde hrozí riziko vyplavení.
- Přívodní hadice má bezpečnostní ventil a plášť s vnitřním síťovým kabelem.

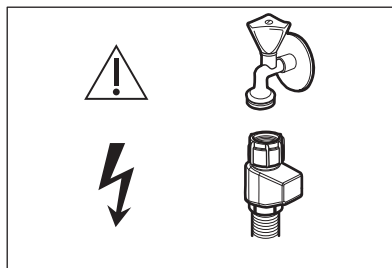

VAROVÁNÍ! Nebezpečné napětí.

- Jestliže se přívodní hadice poškodí, okamžitě zavřete vodovodní kohoutek a vytáhněte síťovou zástrčku ze zásuvky. Požádejte autorizované servisní středisko o výměnu přívodní hadice.

2.4 Použití

- Do spotřebiče, do jeho blízkosti nebo na spotřebič neumísťujte hořlavé předměty nebo předměty nasáklé hořlavinami.
- Mycí prostředky pro myčky jsou nebezpečné. Řiďte se bezpečnostními pokyny uvedenými na obalu mycího prostředku.
- Nepijte vodu ve spotřebiči ani si s ní nehraje.
- Nádobí ze spotřebiče nevyjímejte, dokud se nedokončí program. Na nádobí může zůstat trochu mycího prostředku.
- Na otevřená dvířka spotřebiče nic nepokládejte ani na ně netlačte.
- Pokud během probíhajícího programu otevřete dvířka, může dojít k úniku horké páry ze spotřebiče.

2.5 Servis

- Je-li nutná oprava spotřebiče, obraťte se na autorizované servisní středisko. Používejte pouze originální náhradní díly.
- Upozorňujeme, že opravy svépomocí a neprofesionální opravy mohou mít bezpečnostní následky a mohou zneplatnit záruku.
- Následující náhradní díly budou dostupné 7 let po ukončení výroby tohoto modelu: motor, oběhové a vypouštěcí čerpadlo, topná tělesa a

topné články, včetně tepelných čerpadel, potrubí a příslušného vybavení včetně hadic, ventilů, filtrů a systémů proti únikům vody, strukturální a vnitřní součásti týkajících se sestav dveříek, obvodové desky, elektronické displeje, tlakové spínače, termostaty a snímače, software a firmware včetně resetovacího softwaru.

Upozorňujeme, že některé z těchto náhradních dílů jsou dostupné pouze profesionálním opravářům a že ne všechny díly jsou vhodné pro všechny modely.

- Následující náhradní díly budou k dispozici 10 let po ukončení výroby tohoto modelu: dveřní závěsy a těsnění, ostatní těsnění, ostříkovací ramena, vypouštěcí filtry, vnitřní držáky a plastové periferie, jako jsou koše a víka.
- Pokud jde o žárovku (žárovky) v tomto spotřebiči a samostatně

prodávané náhradní žárovky: Tyto žárovky jsou navrženy tak, aby odolaly extrémním fyzickým podmínkám v domácích spotřebičích, ať už jde o teplotu, vibrace či vlhkost, nebo jsou určeny k signalizaci informací o provozním stavu spotřebiče. Nejsou určeny k použití v jiných spotřebičích a nejsou vhodné k osvětlení místností v domácnosti.

2.6 Likvidace



VAROVÁNÍ!

Hrozí nebezpečí úrazu či udušení.

- Odpojte spotřebič od elektrické sítě.
- Odřízněte a vyhodte síťový kabel.
- Odstraňte dveřní západku, abyste zabránili uvěznění dětí a domácích zvířat ve spotřebiči.

3. POPIS VÝROBKU

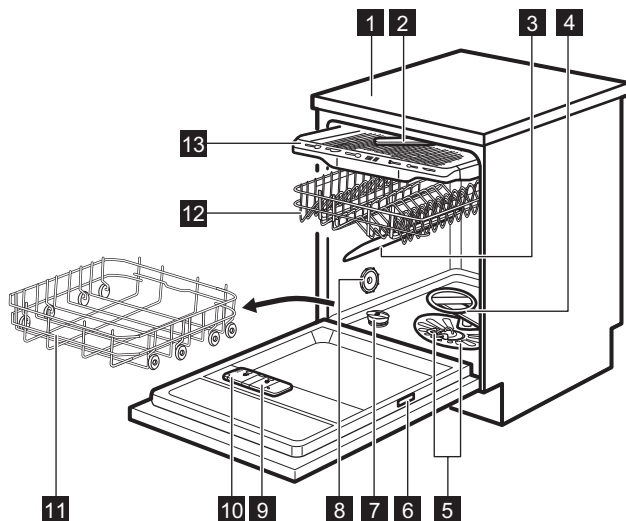

1 Pracovní deska

2 Stropní ostříkovací rameno

3 Horní ostříkovací rameno

4 Dolní ostříkovací rameno

5 Filtry

6 Typový štítek

7 Zásobník na sůl

8 Ventiláční otvor

9 Dávkovač leštidla

10 Dávkovač mycího prostředku

- 11 Dolní koš
- 12 Horní koš
- 13 Zásuvka na příbory



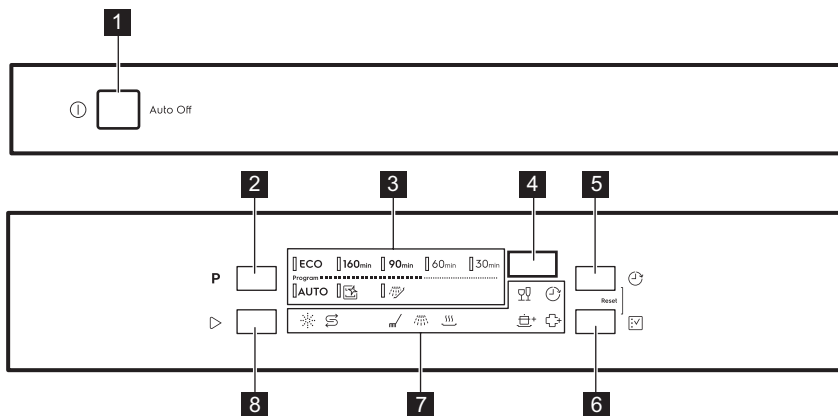

 Vyobrazení představuje obecný přehled. Podrobnější informace naleznete v ostatních kapitolách nebo dokumentech dodaných se spotřebičem.





4. OVLÁDACÍ PANEL



- 1 Tlačítko Zap/Vyp
- 2 Tlačítko **Program**
- 3 Kontrolky programů
- 4 Displej
- 5 Tlačítko **Odklad**
- 6 Tlačítko **Funkce**
- 7 Kontrolky
- 8 Tlačítko **Spustit**

4.1 Kontrolky



Kontrolka	Popis
	Kontrolka soli. Zobrazuje se, když zásobník soli potřebuje doplnit. Během probíhajícího programu je vždy vypnutý.
	Kontrolka leštidla. Zobrazuje se, když dávkovač leštidla potřebuje doplnit. Během probíhajícího programu je vždy vypnutý.
	Kontrolka fáze praní. Rozsvítí se během fáze praní.
	Ukazatel fáze máchání. Rozsvítí se během fáze proplachování.
	Kontrolka sušící fáze. Zobrazuje se, když je zvolen program se sušící fází. Bliká během fáze sušení.

Kontrolka	Popis
	Ukazatel odkladu. Zobrazuje se, když nastavíte odložený start.
	Kontrolka GlassCare.
	Kontrolka ExtraPower.
	Kontrolka ExtraHygiene.

5. PROGRAMY

Pořadí programů v tabulce nemusí odpovídat jejich pořadí na ovládacím panelu.

Program	Náplň myčky nádobí	Stupeň zashpinění	Fáze programu	Funkce
ECO 1)	Nádobí, příbory, hrnce, pánve	Normální, lehce zashchlé	<ul style="list-style-type: none"> • Předmytí • Mytí nádobí při 50 °C • Střední proplachování • Konečné proplachování na 55 °C • Sušení • AirDry ²⁾ 	<ul style="list-style-type: none"> • ExtraPower • GlassCare • ExtraHygiene
160min	Nádobí, příbory, hrnce, pánve	Normálně až silně přišchnuté nečistoty	<ul style="list-style-type: none"> • Předmytí • Mytí nádobí při 60 °C • Střední proplachování • Konečné proplachování na 60 °C • Sušení • AirDry ²⁾ 	<ul style="list-style-type: none"> • ExtraPower • GlassCare • ExtraHygiene
90min	Nádobí, příbory, hrnce, pánve	Normální, lehce zashchlé	<ul style="list-style-type: none"> • Mytí nádobí při 60 °C • Střední proplachování • Konečné proplachování na 55 °C • Sušení • AirDry ²⁾ 	<ul style="list-style-type: none"> • ExtraPower • GlassCare • ExtraHygiene
60min	Nádobí, příbory	Čerstvé, lehce zashchlé	<ul style="list-style-type: none"> • Mytí nádobí při 60 °C • Střední proplachování • Konečné proplachování na 50 °C • AirDry ²⁾ 	<ul style="list-style-type: none"> • ExtraPower • GlassCare • ExtraHygiene

Program	Náplň myčky nádoby	Stupeň zašpinění	Fáze programu	Funkce
30 _{min}	Nádoby, přibory	Čerstvý	<ul style="list-style-type: none"> • Mytí nádobí při 50 °C • Střední proplachování • Konečné proplachování na 50 °C • AirDry 2) 	<ul style="list-style-type: none"> • ExtraPower • GlassCare • ExtraHygiene
AUTO 3)	Nádoby, přibory, hrnce, pánve	Vše	<ul style="list-style-type: none"> • Předmytí • Mytí nádobí při 50 - 60 °C • Střední proplachování • Konečné proplachování na 60 °C • Sušení • AirDry 2) 	
 4)	Není	Čištění vnitřku spotřebiče	<ul style="list-style-type: none"> • Čištění při 70 °C • Střední proplachování • Konečné proplachování • AirDry 2) 	
 5)	Vše	Vše	<ul style="list-style-type: none"> • Předpírka 	

1) Tento program nabízí nejspornější spotřebu vody a energie při mytí normálně zašpiněného nádobí a příborů. Jedná se o standardní program pro zkušební. Tento program se používá k vyhodnocení shody podle nařízení Komise EU o ekologickém designu 2019/2022.

2) Automatické otevírání dvířek během fáze sušení. Viz „Nastavení“.



3) Spotřebič zjistí stupeň zašpinění a množství nádobí v koších. Myčka automaticky nastaví teplotu a množství vody, spotřebu energie a délku programu.

4) Tento program slouží k účinnému mytí vnitřku spotřebiče. Odstraňuje vodní kámen a usazenou mastnotu. Tento program byste měli bez jakékoliv náplně spustit alespoň jednou za 2 měsíce spolu s odstraňovačem vodního kamene nebo čisticím prostředkem určeným pro myčky nádobí.

5) Pomocí tohoto programu můžete rychle opláchnout zbytky jídel z nádobí a zabránit tvorbě zápachů ve spotřebiči. S tímto programem nepoužívejte mycí prostředek.

5.1 Údaje o spotřebě

Program 1)2)	Voda (l)	Energie (kWh)	Trvání (min.)
ECO	10.5	0.950	240
160 _{min}	11.8	1.220	160

Program 1)2)	Voda (l)	Energie (kWh)	Trvání (min.)
90min	11.1	1.170	90
60min	11.5	0.940	60
30min	11.0	0.610	30
AUTO	11.5	1.290	170
	10.6	0.680	60
	5.0	0.020	15

1) Hodnoty se mohou měnit v závislosti na tlaku a teplotě vody, na kolísání v dodávce proudu, funkcích, množství nádobí a míře zašpinění.

2) Hodnoty pro programy jiné, než ECO, jsou pouze informativní.

5.2 Informace pro zkušební

Chcete-li získat potřebné informace k provádění testů výkonnosti (např. podle normy EN60436), zašlete e-mail na adresu:

info.test@dishwasher-production.com

V žádosti uveďte výrobní číslo (PNC) z typového štítku.

V případě jakýchkoli dalších dotazů ohledně vaší myčky nádobí si přečtěte servisní příručku dodanou s vaším spotřebičem.

6. FUNKCE



Požadované funkce je nutné vždy navolit před spuštěním programu.

Během spuštěného programu již není možné funkce zapnout či vypnout.



Tlačítko funkce přepíná mezi dostupnými funkcemi a jejich možnými kombinacemi.



Ne všechny funkce jsou vzájemně kompatibilní. Pokud zvolíte neslučitelné funkce, spotřebič automaticky jednu nebo více z nich vypne. Svítí pouze ukazatele těch funkcí, které jsou stále zapnuty.



Pokud tuto funkci nelze s daným programem použít, příslušná kontrolka nesvítí nebo bude několik sekund rychle blikat a poté zhasne.





Zapnuté funkce mohou mít vliv na spotřebu vody a energie a také na délku programu.

6.1 GlassCare

Tato funkce chrání křehké nádobí, zejména sklo, před poškozením. Zabraňuje rychlým změnám teploty mytí nádobí zvoleného programu a snižuje ji na 45 °C.

Jak zapnout funkci GlassCare



Stiskněte , dokud se nerozsvítí kontrolka .

Na displeji se zobrazí aktualizovaná délka programu.

6.2 ExtraPower

Tato funkce zlepšuje výsledky mytí nádobí zvoleného programu. Zvyšuje teplotu a délku mytí.

Jak zapnout funkci ExtraPower



Stiskněte , dokud se nerozsvítí kontrolka .

Na displeji se zobrazí aktualizovaná délka programu.

6.3 ExtraHygiene

Tato funkce nabízí lepší výsledky mytí tím, že během poslední oplachovací fáze zůstane teplota na hodnotě 65–70 °C po dobu nejméně 10 minut.

Jak zapnout funkci ExtraHygiene

Stiskněte , dokud se nerozsvítí kontrolka .

Na displeji se zobrazí aktualizovaná délka programu.

7. NASTAVENÍ

7.1 Režim volby programu a uživatelský režim

Když je spotřebič v režimu volby programu, můžete nastavit program a přejít do uživatelského režimu.

Můžete také zobrazit počet dokončených mycích cyklů.

Nastavení dostupná v uživatelském režimu:

- Stupeň změkčovače vody v závislosti na tvrdosti vody.
- Zapnutí nebo vypnutí signalizace prázdného dávkovače leštidla.
- Zapnutí nebo vypnutí funkce AirDry.
- Resetovat na tovární nastavení.



Uložená nastavení zůstanou v platnosti, dokud je opět nezměníte.

Jak nastavit režim volby programu

Spotřebič se nachází v režimu volby programu, když svítí kontrolka programu



ECO a na displeji se zobrazuje délka programu.

Po zapnutí se spotřebič v rámci výchozího nastavení nachází v režimu volby programu. Pokud tomu tak není, nastavte režim volby programu takto:

Současně stiskněte a podržte  a , dokud se spotřebič nepřepne do režimu volby programu.

Jak aktivovat uživatelský režim

Ujistěte se, že je spotřebič v režimu volby programu.

Do uživatelského režimu přejdete současným stisknutím a podržením tlačítek  a , dokud nezačnou blikat kontrolky **ECO**, **160min** a **90min** s prázdným displejem.

7.2 Změkčovač vody

Změkčovač vody odstraňuje z přiváděné vody minerály a soli, které by mohly mít škodlivé nebo nežádoucí účinky na výsledky mytí nebo na spotřebič.

Čím je obsah těchto minerálů vyšší, tím je voda tvrdší. Tvrdost vody se měří v ekvivalentních stupních tvrdosti.

Změkčovač vody by měl být nastaven podle tvrdosti vody ve vaší oblasti. Tvrdost vody ve vaší oblasti zjistíte u místní vodárenské společnosti. Chcete-li zajistit dobré výsledky mytí, nastavte správnou úroveň změkčovače vody.

Tvrdost vody

Německé stupně (°dH)	Francouzské stupně (°fH)	mmol/l	mg/l (ppm)	Clarkovy stupně	Úroveň změkčovače vody
47 - 50	84 - 90	8.4 - 9.0	835 - 904	58 - 63	10
43 - 46	76 - 83	7.6 - 8.3	755 - 834	53 - 57	9
37 - 42	65 - 75	6.5 - 7.5	645 - 754	46 - 52	8
29 - 36	51 - 64	5.1 - 6.4	505 - 644	36 - 45	7
23 - 28	40 - 50	4.0 - 5.0	395 - 504	28 - 35	6
19 - 22	33 - 39	3.3 - 3.9	325 - 394	23 - 27	5 1)
15 - 18	26 - 32	2.6 - 3.2	255 - 324	18 - 22	4
11 - 14	19 - 25	1.9 - 2.5	185 - 254	13 - 17	3
4 - 10	7 - 18	0.7 - 1.8	70 - 184	5 - 12	2
<4	<7	<0.7	<70	< 5	1 2)

1) Tovární nastavení.

2) Na této úrovni nepoužívejte sůl.

Bez ohledu na použitý typ mycího prostředku nastavte správnou úroveň tvrdosti vody, která udrží ukazatel doplnění soli zapnutý.



Kombinované mycí tablety obsahující sůl nejsou dostatečně účinné, aby změkčily tvrdou vodu.

Proces regenerace

Pro správné fungování změkčovače vody se musí pryskyřice zařízení změkčovače pravidelně regenerovat. Tento proces je automatický a je součástí normálního chodu myčky nádobí.

Když se od předchozí regenerace použije předepsané množství vody (viz hodnoty v tabulce), iniciuje se mezi konečným oplachem a koncem programu nový proces regenerace.

Úroveň změkčovače vody	Množství vody (l)
1	250
2	100
3	62

Úroveň změkčovače vody	Množství vody (l)
4	47
5	25
6	17
7	10
8	5
9	3
10	3

V případě vysokého nastavení změkčovače vody také může nastat uprostřed programu, před oplachem (dvakrát během programu). Inicie regenerace nemá žádný vliv na délku programu, pokud k ní nedojde uprostřed programu nebo na konci programu s krátkou sušicí fází. V takových případech regenerace prodlouží celkovou délku programu o dalších pět minut.

Následně může začít vyplachování změkčovače vody, které trvá pět minut, ve stejném cyklu nebo na začátku

dalšího programu. Tato aktivita zvyšuje u programu celkovou spotřebu vody o další čtyři litry a celkovou spotřebu energie o další 2 Wh. Vyplachování změkčovače končí úplným vypuštěním.

Každý provedený výplach změkčovače (lze i více než jednou ve stejném cyklu) může prodloužit délku programu o dalších pět minut, když nastane kdykoliv na začátku nebo uprostřed programu.

- i** Všechny hodnoty spotřeby uvedené v této části jsou stanoveny v souladu s aktuálně platnými normami v laboratorních podmínkách s tvrdostí vody 2,5 mmol/l (změkčovač vody: úroveň 3) podle: 2019/2022 .
Tlak a teplota vody stejně jako výkyvy v síťovém napájení mohou tyto hodnoty změnit.

Jak nastavit stupeň změkčovače vody

Ujistěte se, že je spotřebič v uživatelském režimu.

1. Stiskněte **P**.
 - Kontrolka **ECO** stále bliká.
 - Zbývající kontrolky zhasnou.
 - Na displeji se zobrazí aktuální nastavení: např. **5 L** = stupeň 5.
2. Opakovaným stisknutím **P** změňte nastavení.
3. Potvrďte nastavení stisknutím tlačítka Zap/Vyp.

7.3 Signalizace prázdného dávkovače leštidla





Leštidlo pomáhá se sušením nádobí bez šmouh a skvrn. Automaticky se uvolní během závěrečného proplachování.

Je-li komora dávkovače leštidla prázdná, kontrolka dávkovače leštidla se rozsvítí. Pokud jsou výsledky sušení uspokojivé, i když používáte pouze kombinované tablety, můžete signalizaci prázdného dávkovače leštidla vypnout. Pro nejlepší sušicí výkon však vždy používejte leštidlo.

Používáte-li standardní mycí prostředek nebo kombinované tablety bez leštidla, signalizaci prázdného dávkovače leštidla pomocí kontrolky zapněte.

Jak vypnout signalizaci prázdného dávkovače leštidla

Ujistěte se, že je spotřebič v uživatelském režimu.

1. Stiskněte .
 - Kontrolka **160min** stále bliká.
 - Zbývající kontrolky zhasnou.
 - Na displeji se zobrazí aktuální nastavení.
 -  **d** = signalizace prázdného dávkovače leštidla je vypnutá.
 -  **d** = signalizace prázdného dávkovače leštidla je zapnutá.
2. Stisknutím  změňte nastavení.
3. Potvrďte nastavení stisknutím tlačítka Zap/Vyp.

7.4 AirDry

AirDry zlepšuje výsledky sušení při menší spotřebě energie. Během fáze sušení se dvířka spotřebiče automaticky otevrou a zůstanou pootevřená.

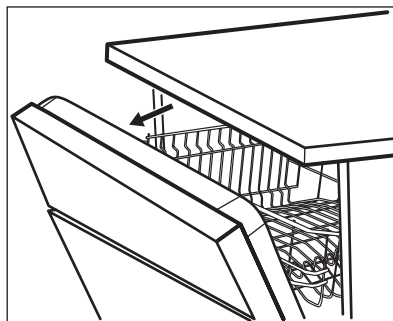

AirDry se automaticky zapne u všech programů s výjimkou  (v závislosti na případě).

Trvání fáze sušení a čas otevření dvířek se liší podle zvoleného programu a funkci.

Když AirDry otevře dvířka, na displeji se zobrazí zbývající čas spuštěného programu.

**POZOR!**

Nepokoušejte se zavřít dvířka spotřebiče po dobu 2 minut po automatickém otevření. Spotřebič by se mohl poškodit.

Pokud poté dvířka zavřete na další minimálně 3 minuty, probíhající program se ukončí.

**POZOR!**

Pokud mají ke spotřebiči přístup děti, doporučujeme vypnout AirDry. Automatické otevírání dvířek by mohlo představovat nebezpečí.

Jak vypnout AirDry

Ujistěte se, že je spotřebič v uživatelském režimu.

1. Stiskněte .
 - Kontrolka **90min** stále bliká.
 - Zbývající kontrolky zhasnou.
 - Na displeji se zobrazí aktuální nastavení:
 - = funkce AirDry je vypnutá.
 - = funkce AirDry je zapnutá.
2. Stisknutím změňte nastavení.
3. Potvrďte nastavení stisknutím tlačítka Zap/Vyp.

8. PŘED PRVNÍM POUŽITÍM

1. **Ujistěte se, zda aktuální stupeň změkčovače vody odpovídá tvrdosti vaší vody. Pokud ne, nastavte stupeň změkčovače vody.**
2. Naplňte zásobník na sůl.
3. Naplňte dávkovač leštidla.
4. Otevřete vodovodní kohoutek.
5. Spusťte program k odstranění všech možných zbytků uvnitř spotřebiče. Nepoužívejte mycí prostředek a nekládejte nádobí do košů.

Po spuštění programu spotřebič regeneruje pryskyřice ve změkčovači vody po dobu až pěti minut. Mycí fáze se

7.5 Resetovat na tovární nastavení

Obnovení továrního nastavení obnoví tovární nastavení. Ujistěte se, že je spotřebič v uživatelském režimu.

Stiskněte a podržte a po dobu 5 sekund.

Na displejích se zobrazí asi ___ na 5 sekund.

Spotřebič se vrátí do režimu volby programu.



Obnovení továrního nastavení neresetuje počítadlo cyklů.

7.6 Počítadlo cyklů

Počet dokončených mycích cyklů můžete zobrazit na počítadle cyklů.

1. Stisknutím tlačítka Zap/Vyp zapněte myčku nádobí. Ujistěte se, že je spotřebič v režimu volby programu.

2. Stiskněte a podržte a po dobu 5 sekund.

Na displeji se zobrazí **uC** a poté počet cyklů.

Stisknutím libovolného tlačítka opustíte počítadlo cyklů.



Po dosažení hodnoty 65535 se počítadlo cyklů restartuje.

spustí až po dokončení této procedury. Tato procedura se pravidelně opakuje.

8.1 Zásobník na sůl

**POZOR!**

Používejte výhradně hrubou sůl určenou pro myčky. Jemná sůl zvyšuje riziko koroze.

Sůl se používá k regeneraci pryskyřice ve změkčovači vody a k zajištění dobrých mycích výsledků při každodenním používání.

Jak doplnit zásobník na sůl

1. Otočením víčka proti směru hodinových ručiček otevřete zásobník na sůl.
2. Do zásobníku na sůl nalijte 1 l vody (pouze při prvním plnění).
3. Naplňte zásobník na sůl 1 kg soli (až se naplní).

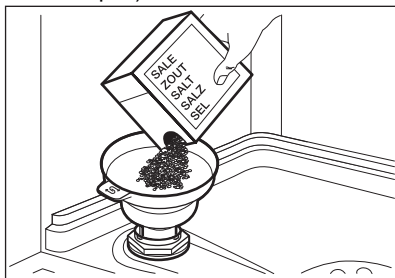

4. Opatrně zatřeste trychtýřem, aby se dovnitř dostala poslední zrnka.
5. Odstraňte sůl, která se vysypala okolo zásobníku na sůl.

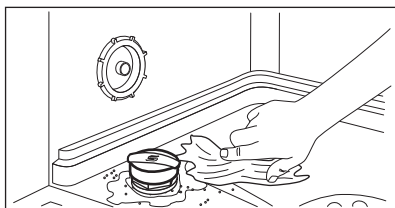

6. Zavřete zásobník na sůl otočením jeho víčka po směru hodinových ručiček.



POZOR!

Při plnění může ze zásobníku na sůl unikat voda nebo sůl. Po doplnění soli do zásobníku ihned spusťte program jako prevenci před korozí.

8.2 Jak doplnit dávkovač leštidla

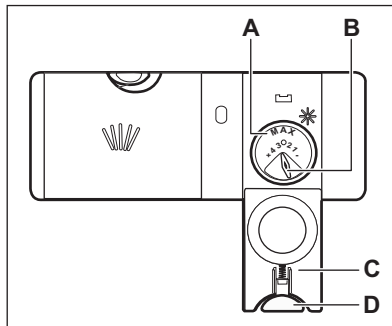

POZOR!

Příhrádka (A) je pouze pro leštidlo. Neplňte ji mycím prostředkem.



POZOR!

Používejte pouze leštidlo určené výhradně pro myčky nádobí.

1. Stiskněte uvolňovací tlačítko (D) a otevřete víčko (C).
2. Naplňte dávkovač (A), dokud kapalina nedosáhne značky „MAX“.
3. Rozlité leštidlo setřete savým hadříkem, aby se netvořilo nadměrné množství pěny.
4. Zavřete víčko. Ujistěte se, že se uvolňovací tlačítko zajistí na svém místě.



Voličem můžete nastavit dávkované množství (B) mezi polohou 1 (nejmenší množství) a polohou 4 nebo 6 (největší množství).

9. DENNÍ POUŽÍVÁNÍ

1. Otevřete vodovodní kohoutek.
2. Stisknutím tlačítka Zap/Vyp spotřebič zapněte.

Ujistěte se, že je spotřebič v režimu volby programu.

- Pokud kontrolka stavu soli svítí, doplňte zásobník na sůl.
- Pokud kontrolka stavu leštidla svítí, doplňte dávkovač leštidla.

3. Naplňte koše.
4. Přidejte prací prostředek.
5. Nastavte a spusťte program vhodný pro daný druh náplně a stupeň zašpinění.

9.1 Použití mycího prostředku

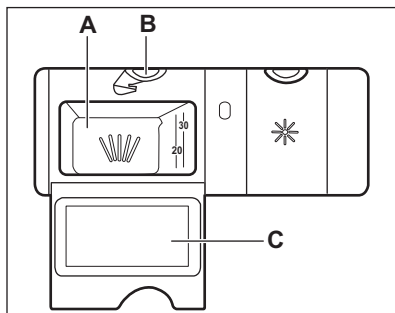

POZOR!

Používejte pouze mycí prostředky určené výhradně pro myčky nádobí.

1. Stiskněte uvolňovací tlačítko (B) a otevřete víčko (C).
2. Mycí prostředek ve formě prášku nebo tablet vložte do přihrádky (A).
3. Pokud program zahrnuje fázi předmytí, přidejte trochu mycího prostředku na vnitřní část dvířek spotřebiče.
4. Zavřete víčko. Ujistěte se, že se uvolňovací tlačítko zajistí na svém místě.



Informace o dávkování mycího prostředku naleznete v pokynech výrobce na balení výrobku. Obvykle je adekvátním množstvím 20–25 ml gelového mycího prostředku pro mytí normálně zašpiněného nádobí.



Do přihrádky (A) nelijte více než 30 ml gelového mycího prostředku.

9.2 Nastavení a spuštění programu

Funkce Auto Off

Tato funkce snižuje spotřebu energie automatickým vypnutím nepracujícího spotřebiče.



Funkce se spustí:

- Když se program dokončí.
- Po pěti minutách, kdy nebyl spuštěn žádný program.

Spuštění programu

1. Stisknutím tlačítka Zap/Vyp zapněte spotřebič. Zkontrolujte, zda je spotřebič v režimu volby programu.
2. Zavřete dvířka spotřebiče.
3. Opakovaně stiskněte tlačítko **P**, dokud se nerozsvítí kontrolka požadovaného programu. Na displeji se zobrazí délka programu.
4. V případě potřeby nastavte vhodné funkce.
5. Stiskněte  ke spuštění programu.
 - Kontrolka právě probíhající fáze se rozsvítí.
 - Délka programu se odpočítává po minutách.

Spuštění programu s odloženým startem

1. Nastavte program.
2. Stiskněte opakovaně tlačítko , dokud se na displeji nezobrazí požadovaný čas odloženého startu (1–24 hodin).
3. Stisknutím tlačítka  spustíte odpočet.
 - Rozsvítí se ukazatel .
 - Zbývající čas se odpočítává v hodinách. Poslední hodina se zobrazuje v minutách.

Po dokončení odpočtu se program spustí a rozsvítí se ukazatel probíhající fáze.

Ukazatel  nesvítí.

Otevření dvířek za chodu spotřebiče



Pokud otevřete dvířka během probíhajícího programu, spotřebič přeruší svůj chod. Může to mít vliv na spotřebu energie a délku programu. Když dvířka opět zavřete, bude spotřebič pokračovat od okamžiku přerušeni.

i Pokud dvířka otevřete během sušící fáze na déle než 30 sekund, probíhající program se ukončí. Jsou-li dvířka otevřena prostřednictvím funkce AirDry, k tomuto nedojde.



i Po automatickém otevření dvířek prostřednictvím funkce AirDry se je nepokoušejte po dobu dvou minut zavřít, protože by mohlo dojít k poškození spotřebiče. Pokud poté dvířka zavřete na další minimálně tři minuty, probíhající program se ukončí.

Zrušení odloženého startu během jeho odpočítávání

Když zrušíte odložený start, musíte opět nastavit program a jeho funkce.

Současně stiskněte a podržte  a , dokud se spotřebič nepřepne do režimu volby programu.

Zrušení programu

Současně stiskněte a podržte  a , dokud se spotřebič nepřepne do režimu volby programu. Před spuštěním nového programu zkontrolujte, zda je v dávkovači mycí prostředek.

Konec programu

Po dokončení programu Auto Off funkce automaticky vypne spotřebič.

Žádná tlačítka kromě tlačítka Zap/Vyp nejsou aktivní.

Zavřete vodovodní kohoutek.

10. TIPY A RADY

10.1 Obecné informace

Následující rady zajistí optimální výsledky mytí a sušení při každodenním používání a pomohou chránit životní prostředí.

- Mytí nádobí v myčce nádobí dle pokynů v návodu k použití obvykle spotřebuje méně vody a energie než ruční mytí nádobí.
- Naplňte myčku nádobí po maximální kapacitu, abyste šetřili vodou a energií. Pro nejlepší výsledky mytí rozmístěte nádobí v koších dle pokynů v návodu k použití a koše nepřepĺňujte.
- Nádobí neoplachujte ručně. Zvyšuje to spotřebu vody a energie. V případě potřeby nastavte program s fází předmytí.
- Odstraňte větší zbytky jídla z nádobí a vyprázdněte hrnky a sklenice, než je vložíte dovnitř spotřebiče.
- Namočte a lehce očistěte varné nádoby s pevnými zbytky připečených jídel, než je umyjete ve spotřebiči.

- Ujistěte se, že se kusy nádobí v koších nedotýkají nebo nepřekrývají. Pouze tak se voda zcela dostane k nádobí a umyje ho.
- Můžete používat odděleně mycí prostředek, leštidlo a sůl nebo můžete používat kombinované tablety (např. „Vše v 1“). Řiďte se pokyny na obalu.
- Nastavte program pro daný druh náplně a stupeň zašpinění. Program **ECO** nabízí nejušpornější spotřebu vody a energie.
- Prevence usazování vodního kamene uvnitř spotřebiče:
 - Doplňte zásobník na sůl, kdykoliv je to zapotřebí.
 - Používejte doporučené množství mycího prostředku a leštidla.
 - Ujistěte se, zda aktuální stupeň změkčovače vody odpovídá tvrdosti vaší vody.
 - Řiďte se pokyny v části „Čištění a údržba“.

10.2 Použití soli, leštidla a mycího prostředku

- Používejte pouze sůl, leštidlo a mycí prostředek určený pro myčky nádobí. Jiné výrobky by mohly spotřebič poškodit.
- V oblastech s tvrdou nebo velmi tvrdou vodou doporučujeme k dosažení nejlepších výsledků mytí a sušení používat samostatný mycí prostředek (prášek, gel, tablety bez doplňujících činidel), leštidlo a sůl odděleně.
- Mycí tablety se u krátkých programů zcela nerozpustí. Abyste zabránili usazování zbytků mycího prostředku na nádobí, doporučujeme používat tablety s dlouhými programy.
- Vždy používejte správné množství mycího prostředku. Nedostatečné množství mycího prostředku může způsobit špatné výsledky mytí a usazování povlaku či vodních skvrn na nádobí z důvodu tvrdé vody. Použití přílišného množství mycího prostředku s měkkou nebo změkčenou vodou zanechává zbytky mycího prostředku na nádobí. Upravte množství mycího prostředku na základě tvrdosti vody. Řiďte se pokyny na balení mycího prostředku.
- Vždy používejte správné množství leštidla. Nedostatečné dávkování leštidla zhoršuje výsledky sušení. Použití přílišného množství leštidla vede k modravému potahu na nádobí.
- Ujistěte se, zda je správný stupeň změkčovače vody. Pokud je stupeň příliš vysoký, zvýšené množství soli ve vodě může vést k reznutí příborů.

10.3 Co dělat, pokud chcete přestat používat mycí tablety

Než začnete odděleně používat mycí prostředek, sůl a leštidlo, proveďte následující kroky:

1. Nastavte nejvyšší stupeň změkčovače vody.
2. Ujistěte se, že je zásobník na sůl a dávkovač leštidla plný.
3. Nastavte nejkratší program s oplachovací fází. Nepřidávejte mycí

prostředek a nevkládejte nádobí do košů.

4. Po dokončení programu nastavte změkčovač vody na stupeň tvrdosti vody v místě vašeho bydliště.
5. Seřídte dávkování leštidla.
6. Zapněte signalizaci prázdného dávkovače leštidla.

10.4 Naplnění košů

- Vždy využijte celý prostor košů.
- Spotřebič používejte pouze k mytí nádobí, které lze bezpečně mýt v myčce.
- Nemýjte ve spotřebiči nádobí vyrobené ze dřeva, rohoviny, hliníku, cínu a mědi, jelikož by mohlo prasknout, zohýbat se, vyblednout nebo by se na něm mohly vytvořit důlky.
- Nemýjte ve spotřebiči předměty, které sají vodu (houby, hadry).
- Duté nádobí (šálky, sklenice či pánve) pokládejte dnem vzhůru.
- Přesvědčte se, že se sklenice vzájemně nedotýkají.
- Lehké kusy vložte do horního koše. Dbejte na to, aby se jednotlivé kusy nádobí nehýbaly.
- Malé předměty a příbory vložte do zásuvky na příbory.
- Horní koš přesuňte nahoru, aby velké kusy nádobí bylo možné vložit do dolního koše.
- Před spuštěním programu zkontrolujte, zda se ostříkovací ramena mohou volně pohybovat.

10.5 Před spuštěním programu

Před spuštěním zvoleného programu se ujistěte, že:

- filtry jsou čisté a správně nainstalované,
- víčko zásobníku na sůl je utažené,
- ostříkovací ramena nejsou ucpaná,
- je doplněno dostatečné množství soli a leštidla (pokud nepoužíváte kombinované mycí tablety),
- rozmístění nádobí v koších je správné,
- program je vhodný pro daný druh náplně a stupeň zašpinění,
- je použito správné množství mycího prostředku.

10.6 Vyprazdňování košů

1. Nádobí před vyjmutím z myčky nechte vychladnout. Horké nádobí se snadněji poškodí.
2. Nejprve vyprázdněte dolní koš a teprve poté horní.



Po dokončení programu může na vnitřních plochách spotřebiče stále zůstat voda.

11. ČIŠTĚNÍ A ÚDRŽBA



VAROVÁNÍ!

Před prováděním údržby spotřebič vypněte a odpojte síťovou zástrčku od hlavní zásuvky.



Zanesené filtry a ucpaná ostřikovací ramena zhoršují výsledky mytí. Pravidelně je kontrolujte a v případě potřeby je vyčistěte.



POZOR!

Pokud nemůžete cizí předměty odstranit, obraťte se na autorizované servisní středisko.

1. Demontujte systém filtrů dle pokynů v této části.
2. Jakékoliv cizí předměty ručně odstraňte.
3. Namontujte filtry zpět dle pokynů v této části.

11.1 Čištění vnitřního prostoru

- Vnitřek spotřebiče čistěte měkkým vlhkým hadříkem.
- Nepoužívejte abrazivní prostředky, ostré nástroje, silné chemikálie, drátěnky nebo rozpouštědla.
- Dvířka, včetně pryžového těsnění, očistěte jednou týdně.
- Pro zajištění optimálního výkonu spotřebiče použijte alespoň jednou za dva měsíce čisticí prostředek pro myčky nádobí. Pečlivě dodržujte pokyny na balení výrobku.
- Pro optimální výsledky čištění použijte automatický čisticí program.
- Pokud pravidelně používáte krátké programy, může uvnitř spotřebiče dojít k usazování mastnoty a vodního kamene. Aby k tomu nedocházelo, nejméně dvakrát měsíčně spusťte dlouhý program.

11.3 Čištění vnějších ploch

- Vyčistěte spotřebič vlhkým měkkým hadrem.
- Používejte pouze neutrální mycí prostředky.
- Nepoužívejte prostředky s drsnými částicemi, drátěnky nebo rozpouštědla.

11.2 Odstraňování cizích předmětů

Po každém použití myčky nádobí zkontrolujte filtry a jímku. Cizí předměty (např. kusy skla, plasty, kosti nebo párátko apod.) snižují mycí výkon a mohou způsobit poškození vypouštěcího čerpadla.

11.4 Čištění filtrů

Systém filtru se skládá ze tří částí.

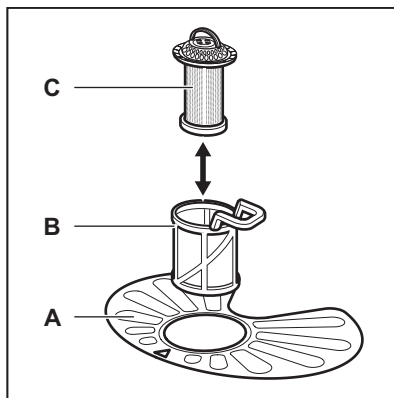

1. Otočte filtrem (B) proti směru hodinových ručiček a vyndejte jej.

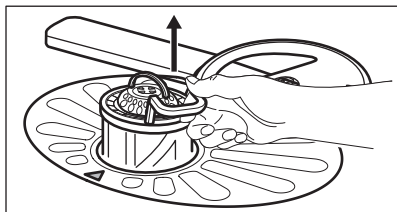
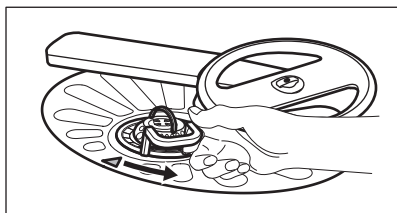

2. Vyndejte filtr (C) z filtru (B).
3. Vyjměte plochý filtr (A).

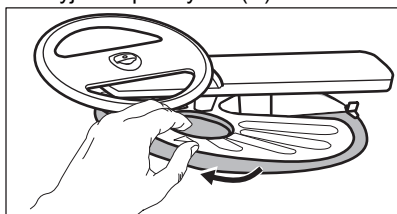

4. Filtry omyjte.

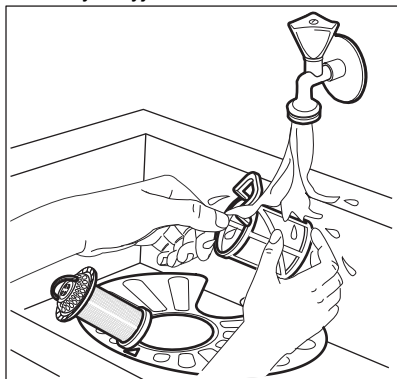

5. Zkontrolujte, zda ve sběrné jínce nebo kolem ní nejsou žádné zbytky jídel a nečistot.
6. Vložte zpět plochý filtr (A). Ujistěte se, že je správně umístěn pod dvěma vodicími drážkami.

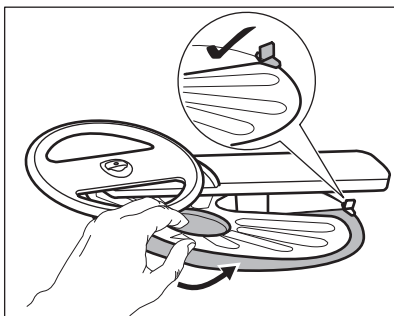

7. Sestavte filtry (B) a (C).
8. Vložte zpět filtr (B) do plochého filtru (A). Otočte jím po směru hodinových ručiček, dokud se nezajistí.

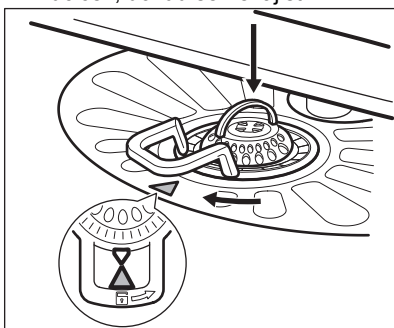

POZOR!

Nesprávné umístění filtrů může mít z následků špatné výsledky mytí a poškození spotřebiče.

11.5 Čištění dolního ostříkovacího ramene

Dolní ostříkovací rameno doporučujeme pravidelně čistit, abyste zabránili ucpaní otvorů nečistotami.

Ucpané otvory způsobují neuspokojivé výsledky mytí.

1. Dolní ostříkovací rameno vyjměte jeho vytažením směrem nahoru.

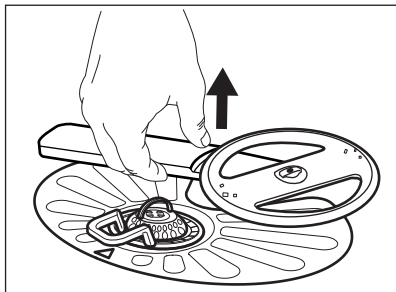

2. Ostříkovací rameno omyjte pod tekoucí vodou. Pomocí tenkého špičatého nástroje, např. párátko, odstraňte nečistoty z otvorů.

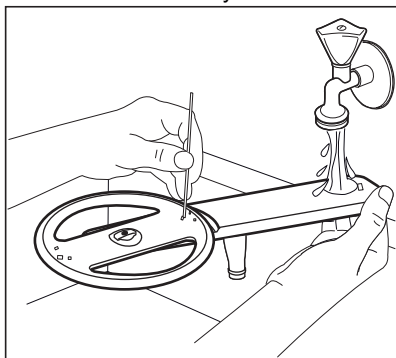

3. Dolní ostříkovací rameno nainstalujete zpět zatlačením ramene směrem dolů.

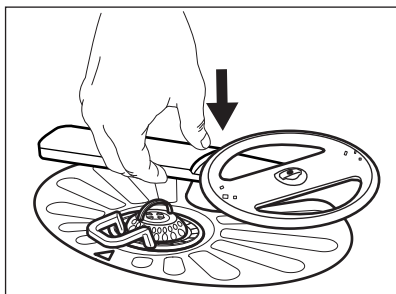

11.6 Čištění horního ostříkovacího ramene

Horní ostříkovací rameno nevyjímejte. Jestliže jsou otvory v ostříkovacím ramenu zanesené, odstraňte ulpívající částice tenkým špičatým předmětem, například párátkem.

11.7 Čištění stropního ostříkovacího ramene

Stropní ostříkovací rameno doporučujeme pravidelně čistit, abyste zabránili ucpání otvorů nečistotami. Ucpané otvory způsobují neuspokojivé výsledky mytí.

Stropní ostříkovací rameno je umístěno na stropu spotřebiče. Ostříkovací rameno (C) je instalováno v přívodní trubce (A) pomocí úchytného prvku (B).

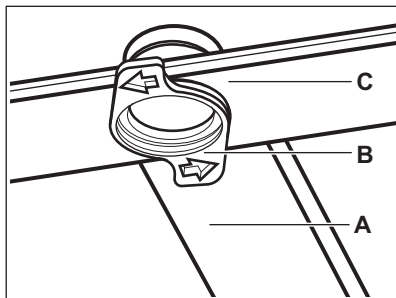

1. Uvolněte zářezky po stranách kluzných kolejnic zásuvky na přístroje a zásuvku vytáhněte.

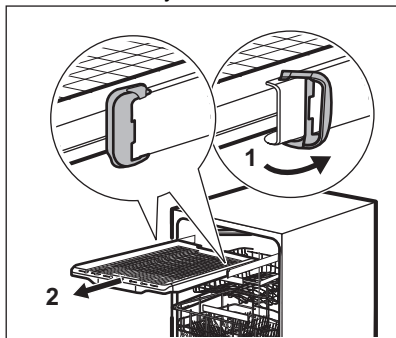

2. Abyste se k ostříkovacímu ramenu snadněji dostali, přešuněte horní koš do nejnižší pozice.
3. Ostříkovací rameno (C) z přívodní trubky (A) odpojte otočením úchytného prvku (B) proti směru hodinových ručiček a vytažením ramene směrem dolů.
4. Ostříkovací rameno omyjte pod tekoucí vodou. Pomocí tenkého špičatého nástroje, např. párátko, odstraňte nečistoty z otvorů. Otvory propláchněte, aby částice nečistot byly vymyty zevnitř.

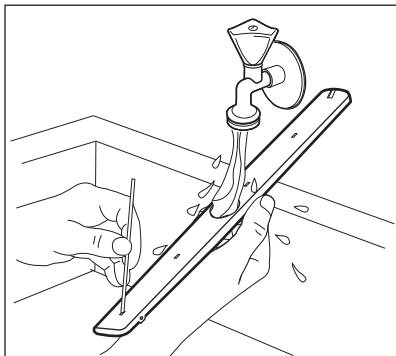

5. Ostříkovací rameno (C) nainstalujete zpět tak, že úchytný prvek (B) vsunete do ostříkovacího ramene a upevníte ho v přívodní trubce (A) otočením ve směru hodinových ručiček. Úchytný prvek musí zaklapnout na místo.
6. Nasadíte zásuvku na přístroje do kluzných kolejniček a zajistíte zarážky.

12. ODSTRAŇOVÁNÍ ZÁVAD



VAROVÁNÍ!

Nesprávná oprava spotřebiče může představovat riziko pro bezpečnost uživatele. Jakékoliv opravy musí provést kvalifikovaný personál.

Většinu problémů, které se objeví, lze vyřešit bez nutnosti kontaktovat autorizované servisní středisko.

Informace o možných potížích naleznete v níže uvedené tabulce.

U některých problémů se na displeji zobrazí výstražný kód.

Problém a výstražný kód	Možná příčina a řešení
Spotřebič nelze zapnout.	<ul style="list-style-type: none"> • Ujistěte se, že je síťová zástrčka připojená do síťové zásuvky. • Ujistěte se, že žádná pojistka v pojistkové skříňce není poškozená.
Nespouští se program.	<ul style="list-style-type: none"> • Přesvědčte se, že jsou dvířka spotřebiče zavřena. • Stiskněte tlačítko Start. • Pokud je nastaven odložený start, zrušte nastavení nebo vyčkejte do konce odpočítávání. • Spotřebič zregeneruje pryskyřici uvnitř změkčovače vody. Délka trvání této činnosti je přibližně 5 minut.
Spotřebič se neplní vodou. Na displeji se zobrazí i10 nebo i11 .	<ul style="list-style-type: none"> • Ujistěte se, že je vodovodní kohoutek otevřený. • Ujistěte se, že tlak vody není příliš nízký. Ohledně těchto informací se obraťte na místní vodárenskou společnost. • Ujistěte se, že vodovodní kohoutek není zanesený. • Ujistěte se, že není zanesený filtr v přívodní hadici. • Ujistěte se, že přívodní hadice není zauzlená či zohýbaná.
Spotřebič nevypouští vodu. Na displeji se zobrazí i20 .	<ul style="list-style-type: none"> • Ujistěte se, že není zanesený sifon dřezu. • Ujistěte se, že není zanesený systém vnitřních filtrů. • Ujistěte se, že vypouštěcí hadice není zauzlená či zohýbaná.

Problém a výstražný kód	Možná příčina a řešení
Je aktivován bezpečnostní systém proti vyplavení. Na displeji se zobrazí i30 .	<ul style="list-style-type: none"> • Zavřete vodovodní kohoutek. • Ujistěte se, že je spotřebič nainstalován správně. • Ujistěte se, že jsou koše naplněny dle pokynů v návodu k použití.
Porucha snímače vodní hladiny. Na displeji se zobrazí i41 – i44 .	<ul style="list-style-type: none"> • Přesvědčte se, že jsou filtry čisté. • Spotřebič vypněte a opět zapněte.
Porucha mycího čerpadla nebo vypouštěcího čerpadla. Na displeji se zobrazí i51 – i59 nebo i5A – i5F .	<ul style="list-style-type: none"> • Spotřebič vypněte a opět zapněte.
Teplota vody uvnitř spotřebiče je příliš vysoká nebo došlo k poruše snímače teploty. Na displeji se zobrazí i61 nebo i69 .	<ul style="list-style-type: none"> • Teplota vody na přívodu nesmí překročit 60 °C. • Spotřebič vypněte a opět zapněte.
Technická porucha spotřebiče. Na displeji se zobrazí iC0 nebo iC3 .	<ul style="list-style-type: none"> • Spotřebič vypněte a opět zapněte.
Hladina vody uvnitř spotřebiče je příliš vysoká. Na displeji se zobrazí iF1 .	<ul style="list-style-type: none"> • Spotřebič vypněte a opět zapněte. • Přesvědčte se, že jsou filtry čisté. • Ujistěte se, že je vypouštěcí hadice nainstalována ve správné výšce nad podlahou. Viz pokyny k instalaci.
Spotřebič se během chodu několikrát zastaví a spustí.	<ul style="list-style-type: none"> • To je normální. Zajišťují se tím optimální výsledky čištění a úspora energie.
Program probíhá příliš dlouho.	<ul style="list-style-type: none"> • Pokud je nastaven odložený start, zrušte jej nebo vyčkejte do konce odpočítávání.
Zobrazená délka trvání programu se liší od délky trvání v tabulce s hodnotami spotřeby.	<ul style="list-style-type: none"> • Délku programu může ovlivnit tlak a teplota vody, kolísání v dodávce proudu, funkce, množství nádobí a míra zašpinění.
Na displeji se zvýší zbývajících čas a přeskočí téměř na konec programu.	<ul style="list-style-type: none"> • Nejde o závadu. Spotřebič pracuje správně.
Malý únik z dvířek spotřebiče.	<ul style="list-style-type: none"> • Spotřebič není vyrovnaný. Povolte či utáhněte seřiditelné nožičky (je-li to možné). • Dvířka spotřebiče nejsou vystředěná vzhledem k vaně spotřebiče. Seřidte zadní nožičku (je-li to možné).

Problém a výstražný kód	Možná příčina a řešení
Dvířka spotřebiče se obtížně zavírají.	<ul style="list-style-type: none"> Spotřebič není vyrovnaný. Povolte či utáhněte seřiditelné nožičky (je-li to možné). Části nádobí přečnivají z košů.
Dvířka spotřebiče se otevírají během mycího programu.	<ul style="list-style-type: none"> Funkce AirDry je zapnutá. Funkci můžete vypnout. Viz „Nastavení“.
Z vnitřku spotřebiče vychází rachocení či klepání.	<ul style="list-style-type: none"> Nádobí není správně rozmístěno v koších. Viz brožurku o plnění košů. Ujistěte se, že se mohou ostříkovací ramena volně otáčet.
Spotřebič vyhodí pojistky.	<ul style="list-style-type: none"> Nedostatečná intenzita elektrického proudu k současnému napájení všech používaných spotřebičů. Zkontrolujte hodnoty intenzity elektrického proudu u zásuvky a pojistek nebo vypněte jeden z používaných spotřebičů. Vnitřní elektrická závada na spotřebiči. Obrat'te se na autorizované servisní středisko.



Další možné příčiny naleznete v částech „**Před prvním použitím**“, „**Denní používání**“ a „**Tipy a rady**“.

Po kontrole spotřebiče jej vypněte a znovu zapněte. Pokud se problém objeví znovu, obraťte se na autorizované servisní středisko.

V případě výstražných kódů, které nejsou popsány v tabulce, se obraťte na autorizované servisní středisko.





VAROVÁNÍ!

Nedoporučujeme spotřebič používat, dokud není problém zcela opraven. Vypojte spotřebič ze zásuvky a nezapojujte jej zpět, dokud si nejste jistí, že funguje správně.

12.1 Výsledky mytí a sušení nejsou uspokojivé

Problém	Možná příčina a řešení
Špatné výsledky mytí.	<ul style="list-style-type: none"> Viz „Denní používání“, „Tipy a rady“ a brožurka o plnění košů. Používejte intenzivnější mycí program. Zapněte funkci ExtraPower ke zlepšení výsledků mytí zvoleného programu. Vyčistěte trysky ostříkovacích ramen a filtr. Řiďte se částí „Čištění a údržba“.

Problém	Možná příčina a řešení
Špatné výsledky sušení.	<ul style="list-style-type: none"> • Nádobí bylo uvnitř zavřeného spotřebiče ponecháno příliš dlouho. Zapněte funkci AirDry k nastavení automatického otevírání dvířek a ke zlepšení výsledků sušení. • Došlo leštadlo nebo je dávkování leštidla nedostatečné. Naplňte dávkovač leštidla nebo nastavte dávku leštidla na vyšší stupeň. • Příčinou může být kvalita leštidla. • Vždy používejte leštadlo, i u kombinovaných mycích tablet. • Plastové předměty mohou vyžadovat osušení utěrkou. • Program neobsahuje sušicí fázi. Viz „Přehled programů“.
Na nádobí a skle jsou bílé šmouhy nebo modravý potah.	<ul style="list-style-type: none"> • Uvolňuje se příliš velké množství leštidla. Nastavte dávku leštidla na nižší stupeň. • Nadměrné množství mycího prostředku.
Na nádobí a skle jsou skvrny a zaschlé vodní kapky.	<ul style="list-style-type: none"> • Uvolňuje se nedostatečné množství leštidla. Nastavte dávku leštidla na vyšší stupeň. • Příčinou může být kvalita leštidla.
Vnitřek spotřebiče je vlhký.	<ul style="list-style-type: none"> • Nejedná se o závadu spotřebiče. Vlhkost kondenzuje na stěnách spotřebiče.
Během mytí dochází k nezvyklému pění.	<ul style="list-style-type: none"> • Používejte pouze mycí prostředky určené pro myčky nádobí. • Použijte mycí prostředek od jiného výrobce. • Nádobí nepřemývejte pod tekoucí vodou.
Na příborech jsou stopy rzi.	<ul style="list-style-type: none"> • Ve vodě používané k mytí je příliš mnoho soli. Viz „Změkčovač vody“. • Přístroje ze stříbra a nerezové oceli byly vloženy dohromady. Neumístujte stříbrné a nerezové přístroje blízko sebe.
Po dokončení programu jsou v dávkovači zbytky mycího prostředku.	<ul style="list-style-type: none"> • Mycí tableta se vzpříčila v dávkovači a voda ji zcela nerozpustila. • Voda nemůže vymýt mycí prostředek z dávkovače. Ujistěte se, že ostříkovací ramena nejsou zablokovaná či ucpaná. • Ujistěte se, že nádobí v koších nebrání víčku dávkovače mycího prostředku v otevření.
Zápach uvnitř spotřebiče.	<ul style="list-style-type: none"> • Viz „Čištění vnitřního prostoru“. • Spusťte program  s odstraňovačem vodního kamene nebo čisticím prostředkem pro myčky nádobí.

Problém	Možná příčina a řešení
Usazeniny vodního kamene na nádobí, ve vaně nebo na vnitřní straně dvířek.	<ul style="list-style-type: none"> • Úroveň soli je nízká, zkontrolujte kontrolku doplnění soli. • Víčko zásobníku na sůl je uvolněné. • Vaše voda z vodovodu je tvrdá. Viz „Změkčovač vody“. • Dokonce i při použití kombinovaných mycích tablet použijte sůl a nastavte regeneraci změkčovače vody. Viz „Změkčovač vody“. • Spusťte program  s prostředkem na odstraňování vodního kamene pro myčky nádobí. • Pokud usazeniny vodního kamene přetrvávají, vyčistěte spotřebič vhodným čisticím prostředkem. • Použijte jiný mycí prostředek. • Obráťte se na výrobce mycího prostředku.
Matné, zbarvené či našťipnuté nádobí.	<ul style="list-style-type: none"> • Ujistěte se, že do spotřebiče vkládáte pouze nádobí, které lze bezpečně mýt v myčce nádobí. • Koš plňte a vyprazdňujte opatrně. Viz leták o plnění košů. • Křehké kusy nádobí vložte do horního koše. • Zapněte funkci GlassCare k zajištění zvláštní péče o sklo a křehké nádobí.



Další možné příčiny naleznete v částech „Před prvním použitím“, „Denní používání“ a „Tipy a rady“.

13. TECHNICKÉ ÚDAJE

Rozměry	Šířka / výška / hloubka (mm)	598 / 850 / 622
Připojení k elektrické síti ¹⁾	Napětí (V)	220 - 240
	Frekvence (Hz)	50
Tlak přívodu vody	Min. / max. bar (Mpa)	0.5 (0.05) / 10 (1.0)
Přívod vody	Studená nebo horká voda ²⁾	max. 60 °C
Kapacita	Jídelní soupravy	14

¹⁾ Pro ostatní hodnoty viz typový štítek.

²⁾ Pokud odebíráte horkou vodu z alternativních zdrojů energie (např. solární panely), použijte tuto horkou vodu ke snížení spotřeby energie.

13.1 Odkaz na databázi EU EPREL

QR kód na energetickém štítku dodaném se spotřebičem nabízí internetový odkaz na registraci tohoto spotřebiče v databázi EU EPREL. Uchovejte si energetický

štítek pro referenční potřeby s návodem k použití a všemi ostatními dokumenty dodanými s tímto spotřebičem.

Rovněž lze informace týkající se výkonu produktu nalézt v databázi EPREL prostřednictvím odkazu <https://>

eprel.ec.europa.eu a pomocí názvu modelu a výrobního čísla, které naleznete na typovém štítku spotřebiče. Viz část „Popis spotřebiče“.

Pro podrobnější informace o energetickém štítku navštivte www.theenergylabel.eu.

14. POZNÁMKY K OCHRANĚ ŽIVOTNÍHO PROSTŘEDÍ

Recyklujte materiály označené symbolem . Obaly vyhodte do příslušných odpadních kontejnerů k recyklaci. Pomáhejte chránit životní prostředí a lidské zdraví a recyklovat elektrické a elektronické spotřebiče

určené k likvidaci. Spotřebiče označené příslušným symbolem  nelikvidujte spolu s domovním odpadem. Spotřebič odevzdejte v místním sběrném dvoře nebo kontaktujte místní úřad.

SPIS TREŚCI

1. INFORMACJE DOTYCZĄCE BEZPIECZEŃSTWA.....	29
2. WSKAZÓWKI DOTYCZĄCE BEZPIECZEŃSTWA.....	31
3. OPIS PRODUKTU.....	33
4. PANEL STEROWANIA.....	34
5. PROGRAMY.....	35
6. OPCJE.....	37
7. USTAWIENIA.....	38
8. PRZED PIERWSZYM UŻYCIEM.....	42
9. ZASTOSOWANIE CODZIENNE.....	43
10. WSKAZÓWKI I PORADY.....	45
11. KONSERWACJA I CZYSZCZENIE.....	47
12. ROZWIĄZYWANIE PROBLEMÓW.....	50
13. DANE TECHNICZNE.....	55
14. OCHRONA ŚRODOWISKA.....	56

MYŚLIMY O TOBIE

Dziękujemy za zakup urządzenia Electrolux. Jest ono owocem dziesięcioleci doświadczeń i innowacji. To pomysłowe i stylowe urządzenie zostało zaprojektowane z myślą o Tobie. Użytkując je, zawsze ma się pewność uzyskania wspaniałych efektów.

Witamy w świecie marki Electrolux

Przejdź na naszą witrynę internetową:



Wskazówki dotyczące użytkowania, broszury, pomoc w rozwiązywaniu problemów oraz informacje dotyczące serwisu i napraw:

www.electrolux.com/support



Zarejestruj produkt, aby korzystać z lepszej obsługi serwisowej:

www.registerelectrolux.com



Kup akcesoria, materiały eksploatacyjne i oryginalne części zamienne do swojego urządzenia:

www.electrolux.com/shop

OBSŁUGA KLIENTA I SERWIS

Należy zawsze używać oryginalnych części zamiennych.

Przed kontaktem z autoryzowanym centrum serwisowym należy przygotować poniższe dane: Model, numer produktu, numer seryjny.

Informacje można znaleźć na tabliczce znamionowej.

 Ostrzeżenie/przestroga — informacje dotyczące bezpieczeństwa

 Ogólne informacje i wskazówki

 Informacje dotyczące środowiska naturalnego

Producent zastrzega sobie możliwość wprowadzenia zmian bez wcześniejszego powiadomienia.

1. ⚠ INFORMACJE DOTYCZĄCE BEZPIECZEŃSTWA

Przed przystąpieniem do instalacji i rozpoczęciem eksploatacji urządzenia należy uważnie zapoznać się z dołączoną instrukcją obsługi. Producent nie odpowiada za obrażenia ciała ani szkody spowodowane nieprawidłową instalacją lub eksploatacją urządzenia. Należy zachować instrukcję obsługi w bezpiecznym i łatwo dostępnym miejscu w celu wykorzystania w przyszłości.

1.1 Bezpieczeństwo dzieci i osób o ograniczonych zdolnościach ruchowych

- Urządzenie mogą obsługiwać dzieci po ukończeniu ósmego roku życia oraz osoby o ograniczonych zdolnościach fizycznych, sensorycznych lub umysłowych, a także nieposiadające odpowiedniej wiedzy lub doświadczenia, jeśli będą one nadzorowane lub zostaną poinstruowane w zakresie bezpiecznego korzystania z urządzenia i będą świadome związanych z tym zagrożeń.
- Dzieci w wieku od 3 do 8 lat i osoby o znacznym stopniu niepełnosprawności nie powinny zbliżać się do urządzenia, jeśli nie znajdują się pod stałym nadzorem.
- Dzieci poniżej 3 roku życia nie powinny zbliżać się do urządzenia, jeśli nie znajdują się pod stałym nadzorem.
- Dzieci należy pilnować, aby nie bawiły się urządzeniem.
- Przechowywać detergenty poza zasięgiem dzieci.
- Dzieci i zwierzęta domowe nie powinny zbliżać się do urządzenia, gdy otworzone są jego drzwi.
- Dzieci nie powinny zajmować się czyszczeniem ani konserwacją urządzenia bez odpowiedniego nadzoru.

1.2 Ogólne zasady bezpieczeństwa

- To urządzenie jest przeznaczone wyłącznie do zmywania naczyń i zastaw stołowych w gospodarstwie domowym.
- Urządzenie przeznaczone jest do użytku domowego w pomieszczeniach zamkniętych.
- Urządzenie można użytkować w biurach, pokojach hotelowych, pokojach w pensjonatach, domach dla gości w gospodarstwach rolnych i innych podobnych miejscach, gdzie użytkowanie nie wykracza poza typowy zakres użytkowania w gospodarstwie domowym.
- Nie zmieniać parametrów technicznych urządzenia.
- Robocze ciśnienie wody (minimalne i maksymalne) musi mieścić się w granicach 0.5 (0.05) / 10 (1.0) bar (MPa)
- Maksymalna liczba kompletów naczyń wynosi 14.
- Jeśli przewód zasilający uległ uszkodzeniu, aby uniknąć niebezpieczeństwa, należy zlecić jego wymianę producentowi urządzenia, autoryzowanemu centrum serwisowemu lub też innej kompetentnej osobie.
- **OSTRZEŻENIE:** Noże i inne przybory kuchenne z ostrymi końcówkami należy wkładać do kosza tak, aby były skierowane w dół lub ułożone poziomo.
- Nie zostawiać urządzenia z otworzonymi drzwiami, aby zapobiec przypadkowemu nastąpieniu na nie.
- Przed przystąpieniem do konserwacji należy wyłączyć urządzenie i wyjąć wtyczkę przewodu zasilającego z gniazda.
- Do czyszczenia urządzenia nie wolno używać wody pod ciśnieniem ani pary wodnej.
- Jeśli podstawę urządzenia wyposażono w otwory wentylacyjne, nie należy ich zasłaniać np. wykładziną.
- Urządzenie należy podłączyć do instalacji wodociągowej za pomocą nowych dołączonych

zestawów przewodów. Nie wolno używać starych przewodów.

2. WSKAZÓWKI DOTYCZĄCE BEZPIECZEŃSTWA

2.1 Instalacja



OSTRZEŻENIE!

Urządzenie może zainstalować wyłącznie wykwalifikowana osoba.

- Usunąć wszystkie elementy opakowania.
- Nie instalować ani nie używać uszkodzonego urządzenia.
- Należy postępować zgodnie z instrukcją instalacji dołączoną do urządzenia.
- Zachować ostrożność podczas przenoszenia urządzenia, ponieważ jest ono ciężkie. Należy zawsze stosować rękawice ochronne i mieć na stopach pełne obuwie.
- Nie instalować ani nie używać urządzenia w miejscach, w których panuje temperatura poniżej 0°C.
- Zainstalować urządzenie w odpowiednim i bezpiecznym miejscu, które spełnia wymagania instalacyjne.

2.2 Podłączenie elektryczne



OSTRZEŻENIE!

Zagrożenie pożarem i porażeniem prądem elektrycznym.

- Ostrzeżenie: urządzenie jest przeznaczone do instalacji/ podłączenia do złącza uziemiającego w budynku.
- Upewnić się, że parametry na tabliczce znamionowej odpowiadają parametrom znamionowym źródła zasilania.
- Należy używać wyłącznie prawidłowo zamontowanego gniazda elektrycznego z uziemieniem.
- Nie stosować rozgałęźników ani przedłużaczy.
- Należy zwrócić uwagę, aby nie uszkodzić wtyczki ani przewodu zasilającego. Wymiany przewodu zasilającego można dokonać

wyłącznie w naszym autoryzowanym centrum serwisowym.

- Podłączyć wtyczkę do gniazda elektrycznego dopiero po zakończeniu instalacji. Należy zadbać o to, aby po zakończeniu instalacji urządzenia wtyczka przewodu zasilającego była łatwo dostępna.
- Odłączając urządzenie, nie należy ciągnąć za przewód zasilający. Należy zawsze ciągnąć za wtyczkę sieciową.
- Urządzenie wyposażono we wtyczkę zasilającą z bezpiecznikiem 13 A. Jeśli konieczna jest wymiana bezpiecznika we wtyczce zasilającej, należy użyć bezpiecznika 13 A ASTA (BS 1362) (dotyczy tylko Wielkiej Brytanii i Irlandii).

2.3 Podłączenie do sieci wodociągowej

- Uważać, aby nie uszkodzić wężu wodnych.
- Przed podłączeniem urządzenia do nowej instalacji wodociągowej lub instalacji, z której nie korzystano przez dłuższy czas lub która była naprawiana lub do której podłączono nowe urządzenia (liczniki wody itp.), należy umożliwić wypływ wody, aż będzie ona czysta.
- Podczas pierwszego użycia urządzenia i bezpośrednio po nim należy upewnić się, że nie ma widocznych wycieków wody.
- Bez zasilania elektrycznego system chroniący przed zalaniem jest nieaktywny. Występuje wtedy zagrożenie wyciekami wody.
- Wąż dopływowy wyposażono w zawór bezpieczeństwa i osłonę z wewnętrznym przewodem zasilającym.

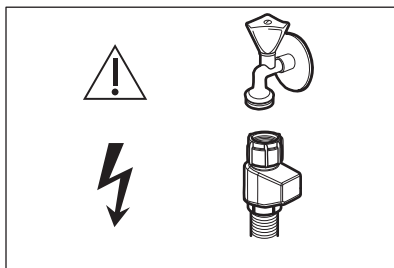

⚠ OSTRZEŻENIE!
Niebezpieczne napięcie.

- W razie uszkodzenia węża dopływowego należy natychmiast zamknąć zawór wody i wyjąć wtyczkę z gniazda elektrycznego. W celu wymiany węża dopływowego należy skontaktować się z autoryzowanym punktem serwisowym.

2.4 Sposób używania

- Nie umieszczać produktów łatwopalnych ani przedmiotów nasączonych łatwopalnymi produktami w pobliżu lub na urządzeniu.
 - Detergenty do zmywarki są niebezpieczne. Należy przestrzegać wskazówek dotyczących bezpieczeństwa podanych na opakowaniu detergentu.
 - Nie pić wody i nie bawić się wodą w urządzeniu.
 - Nie wyjmować naczyń z urządzenia przed zakończeniem programu. Na naczyniach mogą pozostać resztki detergentu.
 - Nie kłaść żadnych przedmiotów ani nie wywierać nacisku na otworne drzwi urządzenia.
 - Po otwarciu drzwi w trakcie programu, z urządzenia może wydostać się gorąca para.
- wpływ na bezpieczeństwo oraz spowodować utratę gwarancji.
 - Następujące części zamienne będą dostępne przez 7 lat po zakończeniu produkcji modelu: silnik, pompa obiegu i pompa opróżniająca, grzałki i elementy grzejne, w tym pompy ciepła, przewody i powiązane elementy, jak węże, zawory, filtry i elementy układu Aqua Stop, elementy konstrukcyjne i wewnętrzne związane z zespołem drzwi, układy elektroniczne, wyświetlacze elektroniczne, przełączniki ciśnieniowe, termostaty i czujniki, oprogramowanie i oprogramowanie układowe, w tym oprogramowanie do zerowania ustawień. Niektóre z tych części zamiennych będą dostępne wyłącznie dla profesjonalnych punktów serwisowych i nie wszystkie części zamienne są odpowiednie do wszystkich modeli.
 - Następujące części zamienne będą dostępne przez 10 lat po zakończeniu produkcji modelu: zawias i uszczelki drzwi, inne uszczelki, ramiona spryskujące, filtry odpływowe, wewnętrzne kosze i elementy wyposażenia z tworzywa, jak kosze i pokrywy.
 - Informacja dotycząca oświetlenia w urządzeniu i elementów oświetleniowych sprzedawanych osobno jako części zamienne: Zastosowane elementy oświetleniowe są przystosowane do pracy w wymagających warunkach fizycznych (temperatura, drgania, wilgotność) w urządzeniach domowych lub są przeznaczone do sygnalizacji stanu działania urządzenia. Nie są one przeznaczone do innych zastosowań i nie nadają się do oświetlania pomieszczeń domowych.

2.5 Serwis

- Aby naprawić urządzenie, należy skontaktować się z autoryzowanym centrum serwisowym. Należy stosować wyłącznie oryginalne części zamienne.
- Należy pamiętać, że samodzielna lub nieprofesjonalna naprawa może mieć

2.6 Utylizacja

⚠ OSTRZEŻENIE!
Występuje zagrożenie odniesieniem obrażeń ciała lub uduszeniem.

- Odłączyć urządzenie od źródła zasilania.
- Odciąć i wyrzucić przewód zasilający.

- Wymontować zatrzask drzwi, aby uniemożliwić zamknięcie się dzieci lub zwierząt w urządzeniu.

3. OPIS PRODUKTU

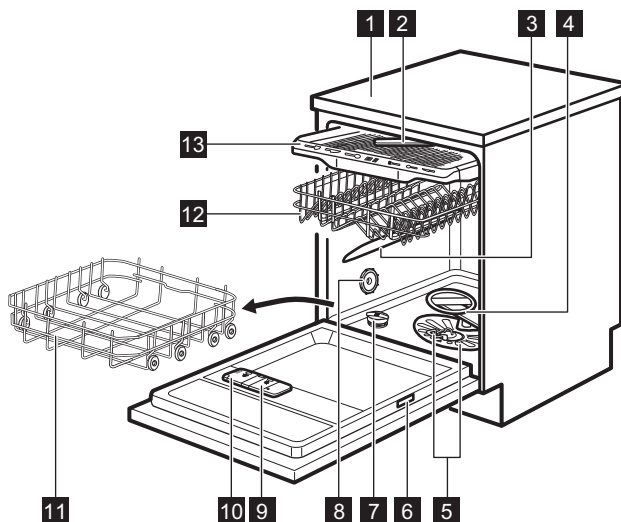

- | | |
|-----------|---------------------------------|
| 1 | Błat roboczy |
| 2 | Sufitowe ramię spryskujące |
| 3 | Górne ramię spryskujące |
| 4 | Dolne ramię spryskujące |
| 5 | Filtry |
| 6 | Tabliczka znamionowa |
| 7 | Zbiornik soli |
| 8 | Otwór wentylacyjny |
| 9 | Dozownik płynu nablyszczającego |
| 10 | Dozownik detergentu |

- | | |
|-----------|---------------------|
| 11 | Dolny kosz |
| 12 | Górny kosz |
| 13 | Szuflada na sztućce |



Grafika jest wyłącznie poglądowa. Więcej szczegółowych informacji można znaleźć w innych rozdziałach lub dokumentach dostarczonych wraz z urządzeniem.

4. PANEL STEROWANIA

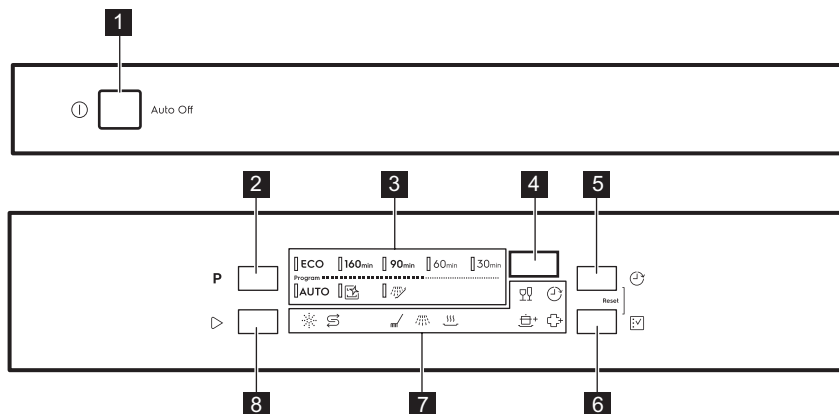

- | | |
|-------------------------------------|--------------------------------|
| 1 Przycisk wł./wył. | 6 Przycisk Opcja |
| 2 Przycisk Program | 7 Wskaźniki |
| 3 Wskaźniki programów | 8 Przycisk Start |
| 4 Wyświetlacz | |
| 5 Przycisk Opóźnienie | |



4.1 Wskaźniki

Wskaźnik	Opis
	Wskaźnik poziomu soli. Włącza się, gdy zbiornik soli wymaga napełnienia. Jest on zawsze wyłączony podczas trwania programu.
	Wskaźnik poziomu płynu nabyłyszczającego. Włącza się, gdy dozownik płynu nabyłyszczającego wymaga uzupełnienia. Jest on zawsze wyłączony podczas trwania programu.
	Wskaźnik fazy prania. Włącza się podczas fazy zmywania.
	Wskaźnik fazy płukania. Włącza się podczas fazy płukania.
	Wskaźnik fazy suszenia. Świeci się, jeśli wybrano program z fazą suszenia. Miga podczas fazy suszenia.
	Wskaźnik opóźnienia. Świeci się, jeśli włączono funkcję opóźnienia rozpoczęcia programu.
	Wskaźnik GlassCare.
	Wskaźnik ExtraPower.
	Wskaźnik ExtraHygiene.

5. PROGRAMY

Kolejność programów w tabeli może nie odpowiadać ich kolejności na panelu sterowania.

Program	Ładunek w zmywarce	Stopień zabrudzenia	Fazy programu	Opcje
ECO 1)	Naczynia, sztućce, garnki, patelnie	Normalne, lekko zaschnięte	<ul style="list-style-type: none"> • Mycie wstępne • Zmywanie w temperaturze 50°C • Płukanie pośrednie • Płukanie końcowe 55°C • Osuszanie • AirDry 2) 	<ul style="list-style-type: none"> • ExtraPower • GlassCare • ExtraHygiene
160min	Naczynia, sztućce, garnki, patelnie	Normalne lub mocno zabrudzone, zaschnięte zabrudzenia	<ul style="list-style-type: none"> • Mycie wstępne • Zmywanie w temperaturze 60°C • Płukanie pośrednie • Płukanie końcowe 60°C • Osuszanie • AirDry 2) 	<ul style="list-style-type: none"> • ExtraPower • GlassCare • ExtraHygiene
90min	Naczynia, sztućce, garnki, patelnie	Normalne, lekko zaschnięte	<ul style="list-style-type: none"> • Zmywanie w temperaturze 60°C • Płukanie pośrednie • Płukanie końcowe 55°C • Osuszanie • AirDry 2) 	<ul style="list-style-type: none"> • ExtraPower • GlassCare • ExtraHygiene
60min	Naczynia, sztućce	Świeże, lekko zaschnięte	<ul style="list-style-type: none"> • Zmywanie w temperaturze 60°C • Płukanie pośrednie • Płukanie końcowe 50°C • AirDry 2) 	<ul style="list-style-type: none"> • ExtraPower • GlassCare • ExtraHygiene
30min	Naczynia, sztućce	Świeże	<ul style="list-style-type: none"> • Zmywanie w temperaturze 50°C • Płukanie pośrednie • Płukanie końcowe 50°C • AirDry 2) 	<ul style="list-style-type: none"> • ExtraPower • GlassCare • ExtraHygiene

Program	Ładunek w zmywarce	Stopień zabrudzenia	Fazy programu	Opcje
AUTO 3)	Naczynia, sztućce, garnki, patelnie	Wszystko	<ul style="list-style-type: none"> Mycie wstępne Zmywanie w temperaturze 50 - 60°C Płukanie pośrednie Płukanie końcowe 60°C Osuszanie AirDry 2) 	
 4)	Brak	Czyszczenie wnętrza urządzenia	<ul style="list-style-type: none"> Czyszczenie w temperaturze 70 °C Płukanie pośrednie Płukanie końcowe AirDry 2) 	
 5)	Wszystko	Wszystko	<ul style="list-style-type: none"> Mycie wstępne 	

1) W tym programie uzyskuje się największą efektywność zużycia wody i energii elektrycznej podczas zmywania średnio zabrudzonych naczyń i sztućców. Jest to program standardowy dla ośrodków przeprowadzających testy. Program ten służy do oceny zgodności z rozporządzeniem Komisji (UE) w sprawie ekoprojektu 2019/2022.

2) Automatyczne otwieranie drzwi podczas fazy suszenia. Patrz punkt „Ustawienia”.

3) Urządzenie rozpoznaje stopień zabrudzenia oraz ilość naczyń znajdujących się w koszach. Automatycznie reguluje temperaturę i ilość wody, a także zużycie energii oraz czas trwania programu.

4) Program przeznaczony do skutecznego czyszczenia wnętrza urządzenia. Usuwa osady z kamienia i tłuszczu. Program należy uruchomić co najmniej raz na 2 miesiące ze środkiem do czyszczenia zmywarek, bez żadnych naczyń.

5) W tym programie można szybko spłukać pozostałości potraw z naczyń, aby zapobiec powstawaniu nieprzyjemnych zapachów w urządzeniu. W tym programie nie stosować detergentu.

5.1 Parametry eksploatacyjne

Program 1)2)	Woda (l)	Energia (kWh)	Czas trwania (min)
ECO	10.5	0.950	240
160min	11.8	1.220	160
90min	11.1	1.170	90
60min	11.5	0.940	60
30min	11.0	0.610	30
AUTO	11.5	1.290	170

Program 1)2)	Woda (l)	Energia (kWh)	Czas trwania (min)
	10.6	0.680	60
	5.0	0.020	15

1) Parametry eksploatacyjne mogą ulec zmianie w zależności od ciśnienia i temperatury wody, zmian w napięciu zasilania, użytych opcji, ilości naczyń oraz stopnia zabrudzenia.

2) Wartości podane dla programów innych niż ECO mają wyłącznie charakter poglądowy.

5.2 Informacja dla instytucji wykonujących testy

Aby uzyskać potrzebne informacje dotyczące przeprowadzania testów wydajności (np. zgodnie z normą EN60436), należy przesłać wiadomość e-mail na adres:

info.test@dishwasher-production.com

W wiadomości należy podać numer produktu (PNC) z tabliczki znamionowej urządzenia.

Więcej informacji na temat zmywarki znajduje się w instrukcji obsługi dołączonej do urządzenia.

6. OPCJE

Pożądanę opcję należy zawsze włączać przed uruchomieniem programu. Opcji nie można włączyć ani wyłączyć podczas trwania programu.

Przycisk opcji umożliwia przełączanie między dostępnymi opcjami, a ich możliwymi kombinacjami.

Nie wszystkie opcje są ze sobą zgodne. Jeśli zostaną wybrane niezgodne ze sobą opcje, urządzenie automatycznie wyłączy jedną lub więcej opcji. Pozostaną włączone tylko wskaźniki aktywnych opcji.

Jeśli opcja nie jest dostępna w danym programie, jej wskaźnik nie włącza się lub miga przez kilka sekund, a następnie gaśnie.

Włączenie opcji może wpłynąć na zużycie wody i energii oraz na czas trwania programu.

6.1 GlassCare

Ta opcja chroni delikatne naczynia, zwłaszcza szklane, przed uszkodzeniem. Zapobiega ona gwałtownej zmianie temperatury zmywania w wybranym programie i zmniejsza ją do 45 °C.



Włączanie opcji GlassCare

Nacisnąć , aż włączy się wskaźnik . Wyświetlacz wyświetli zaktualizowany czas trwania programu.

6.2 ExtraPower

Ta opcja zapewnia lepsze efekty zmywania w ramach wybranego programu. Jej włączenie powoduje podniesienie temperatury i wydłużenie czasu zmywania.

Włączanie opcji ExtraPower

Naciskać , aż włączy się wskaźnik .



Wyświetlacz wyświetli zaktualizowany czas trwania programu.

6.3 ExtraHygiene

Ta opcja zapewnia najlepszy efekt zmywania dzięki utrzymywaniu przez co

najmniej 10 minut temperatury 65-70°C podczas ostatniej fazy płukania.

Włączanie opcji ExtraHygiene

Naciskać , aż włączy się wskaźnik . Wyświetlacz wyświetli zaktualizowany czas trwania programu.

7. USTAWIENIA

7.1 Tryb wyboru programu i tryb użytkownika

Gdy zmywarka jest w trybie wyboru programu, można ustawić program i przejść do trybu użytkownika.

Można również sprawdzić liczbę zakończonych cykli zmywania.

Ustawienia dostępne w trybie użytkownika:



- Poziom zmiękczenia wody odpowiednio do twardości wody.
- Włączenie lub wyłączenie sygnalizacji konieczności uzupełnienia płynu nabyliczającego.
- Włączenie lub wyłączenie AirDry.
- Zerowanie do ustawień fabrycznych.

Zapisane ustawienia pozostaną w pamięci do czasu ich ponownej zmiany.

Ustawianie trybu wyboru programów



Urządzenie jest w trybie wyboru programów, gdy wskaźnik programu **ECO** jest włączony, a na wyświetlaczu pokazany jest czas trwania programu.

Po włączeniu urządzenia jest ono domyślnie w trybie wyboru programów. W przeciwnym wypadku należy przejść do trybu wyboru programów w następujący sposób:

Nacisnąć jednocześnie i przytrzymać przyciski  i , aż urządzenie znajdzie się w trybie wyboru programów.

Uruchamianie trybu użytkownika

Upewnić się, że urządzenie jest w trybie wyboru programów.

Aby uruchomić tryb użytkownika, należy nacisnąć jednocześnie i przytrzymać przyciski  i , aż zaczną migać wskaźniki **ECO**, **160min** i **90min**, a wyświetlacz będzie pusty.

7.2 Zmiękczac wody

Zmiękczac wody usuwa z wody substancje mineralne, które mogą negatywnie wpłynąć na efekty zmywania lub na pracę urządzenia.

Im wyższa zawartość substancji mineralnych, tym twardsza jest woda. Twardość wody jest mierzona w równoważnych skalach.

Zmiękczenie wody należy dostosować do twardości wody w danym rejonie. Miejscowy zakład wodociągowy może udzielić wskazówek dotyczących twardości wody doprowadzanej do urządzenia. Aby zapewnić dobre efekty zmywania należy ustawić właściwy poziom zmiękczenia wody.

Twardość wody

Stopnie niemieckie (°Dh)	Stopnie francuskie (°fH)	mmol/l	mg/l (ppm)	Stopnie Clarka	Poziom zmiękczenia wody
47 - 50	84 - 90	8.4 - 9.0	835 - 904	58 - 63	10
43 - 46	76 - 83	7.6 - 8.3	755 - 834	53 - 57	9
37 - 42	65 - 75	6.5 - 7.5	645 - 754	46 - 52	8
29 - 36	51 - 64	5.1 - 6.4	505 - 644	36 - 45	7
23 - 28	40 - 50	4.0 - 5.0	395 - 504	28 - 35	6
19 - 22	33 - 39	3.3 - 3.9	325 - 394	23 - 27	5 1)
15 - 18	26 - 32	2.6 - 3.2	255 - 324	18 - 22	4
11 - 14	19 - 25	1.9 - 2.5	185 - 254	13 - 17	3
4 - 10	7 - 18	0.7 - 1.8	70 - 184	5 - 12	2
<4	<7	<0.7	<70	< 5	1 2)

1) Ustawienie fabryczne.

2) Nie używać soli na tym poziomie.

Niezależnie od rodzaju stosowanego detergentu należy ustawić prawidłowy poziom twardości wody, aby wskaźnik poziomu soli był włączony.



Tabletki wieloskładnikowe zawierające sól nie są wystarczająco skuteczne, aby zmiękczyć twardą wodę.

Proces regeneracji

Aby zapewnić prawidłowe działanie zmiękczacza wody, niezbędna jest regularna regeneracja żywicy w układzie zmiękczejącym. Proces ten przebiega automatycznie i jest częścią normalnej pracy zmywarki.

Po zużyciu określonej ilości wody od czasu poprzedniego procesu regeneracji między ostatnim płukaniem a końcem programu zostaje zainicjowany nowy proces regeneracji.

Poziom zmiękczenia wody	Ilość wody (l)
1	250
2	100

Poziom zmiękczenia wody	Ilość wody (l)
3	62
4	47
5	25
6	17
7	10
8	5
9	3
10	3

Przy wysokim ustawieniu poziomu zmiękczenia wody może mieć miejsce także w środku programu, przed płukaniem (dwukrotnie podczas programu). Rozpoczęcie regeneracji nie ma wpływu na czas trwania cyklu, chyba że nastąpi w środku programu lub na końcu programu z krótką fazą suszenia. W takich przypadkach regeneracja wydłuża całkowity czas trwania programu o dodatkowe 5 minut.

Następnie, w tym samym cyklu lub na początku następnego programu, może rozpocząć się przepłukiwanie zmiękczacza wody, które trwa 5 minut. Czynność ta zwiększa całkowite zużycie wody w programie o dodatkowe 4 litry oraz całkowite zużycie energii o dodatkowe 2 Wh. Przepłukiwanie zmiękczacza kończy się całkowitym odpompowaniem wody.

Każde przepłukiwanie zmiękczacza (możliwe jest więcej niż jedno w tym samym cyklu) może wydłużyć czas trwania programu o kolejne 5 minut, jeśli nastąpi na początku lub w środku programu.



Wszystkie wartości zużycia podane w tym rozdziale określono zgodnie z aktualnie obowiązującą normą, w warunkach laboratoryjnych, przy twardości wody 2,5 mmol/l (zmiękczacza wody: poziom 3) zgodnie z rozporządzeniem: 2019/2022 . Ciśnienie i temperatura wody, a także zmiany parametrów zasilania sieciowego, mogą spowodować zmianę wartości.

Ustawianie poziomu zmiękczenia wody

Upewnić się, że urządzenie jest w trybie użytkownika.

1. Nacisnąć **P**.
 - Wskaźnik **ECO** będzie nadal migał.
 - Pozostałe wskaźniki zgasną.
 - Na wyświetlaczu pojawi się aktualne ustawienie: np. 5 L = poziom 5.
2. Nacisnąć kilkakrotnie **P**, aby zmienić ustawienie.
3. Nacisnąć przycisk **wł./wył.**, aby potwierdzić ustawienie.

7.3 Powiadomienie o braku płynu nabyyszczającego

Płyn nabyyszczający pozwala wysuszyć naczynia bez smug i plam. Urządzenie automatycznie uwalnia płyn podczas ostatniego płukania.

Gdy komora na płyn nabyyszczający jest pusta, włącza się wskaźnik płynu nabyyszczającego. Jeśli podczas stosowania wyłącznie tabletek wieloskładnikowych efekty suszenia są zadowalające, można wyłączyć powiadomienie o konieczności uzupełnienia płynu nabyyszczającego. Jednak aby zapewnić najlepsze efekty suszenia, należy zawsze używać płynu nabyyszczającego.

Stosując standardowe tabletki wieloskładnikowe bez środka nabyyszczającego, należy włączyć funkcję powiadomienia, aby wskaźnik sygnalizujący konieczność uzupełnienia płynu pozostał aktywny.

Wyłączanie sygnalizacji konieczności uzupełnienia płynu nabyyszczającego

Upewnić się, że urządzenie jest w trybie użytkownika.

1. Nacisnąć \triangleright .
 - Wskaźnik **160min** będzie nadal migał.
 - Pozostałe wskaźniki zgasną.
 - Na wyświetlaczu pojawi się aktualne ustawienie.
 - $\square \text{ d}$ = sygnalizacja konieczności uzupełnienia płynu nabyyszczającego jest wyłączona.
 - $! \text{ d}$ = sygnalizacja konieczności uzupełnienia płynu nabyyszczającego jest wyłączona.
2. Nacisnąć \triangleright , aby zmienić ustawienie.
3. Nacisnąć przycisk **wł./wył.**, aby potwierdzić ustawienie.

7.4 AirDry

AirDry zapewnia lepsze efekty suszenia przy mniejszym zużyciu energii. Podczas fazy suszenia drzwi otwierają się automatycznie i pozostają otworzone.

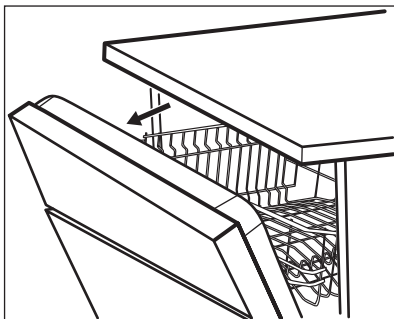

AirDry włącza się automatycznie we wszystkich programach z wyjątkiem programu  (jeśli dotyczy).

Czas trwania fazy suszenia i otwarcenia drzwi zależy od wybranego programu i opcji.

Gdy funkcja AirDry powoduje otwarcenie drzwi, na wyświetlaczu pojawia się informacja o pozostałym czasie trwania programu.



UWAGA!

Nie należy zamykać drzwi urządzenia w ciągu 2 minut od ich automatycznego otwarcenia. Może to spowodować uszkodzenie urządzenia.

Jeśli następnie użytkownik zamknie drzwi w ciągu co najmniej 3 minut, bieżący program zakończy się.





UWAGA!

Jeśli do urządzenia mają dostęp dzieci, zaleca się wyłączenie funkcji AirDry. Samoczynne otwarcenie się drzwi może być dla nich niebezpieczne.

Wyłączanie opcji AirDry

Upewnić się, że urządzenie jest w trybie użytkownika.

1. Nacisnąć .



- Wskaźnik **90**min będzie nadal migał.
- Pozostałe wskaźniki zgasną.
- Na wyświetlaczu pojawi się aktualne ustawienie:
 -  = funkcja AirDry jest wyłączona.
 -  = funkcja AirDry jest włączona.

2. Nacisnąć , aby zmienić ustawienie.

3. Nacisnąć przycisk wł./wył., aby potwierdzić ustawienie.

7.5 Zerowanie do ustawień fabrycznych

Zerowanie do ustawień fabrycznych przywraca domyślne ustawienia fabryczne. Przed zerowaniem należy upewnić się, że zmywarka jest w trybie użytkownika.

Nacisnąć  i  i przytrzymać przez 5 sekund.

Wyświetlacz pokazuje _ _ _ przez około 5 sekund.

Urządzenie powróci do trybu wyboru programów.



Zerowanie do ustawień fabrycznych nie powoduje wyzerowania licznika cykli.

7.6 Licznik cykli

Liczbę zakończonych cykli zmywania można sprawdzić w liczniku cykli.

1. Nacisnąć przycisk wł./wył., aby włączyć zmywarkę. Upewnić się, że urządzenie jest w trybie wyboru programów.

2. Nacisnąć i i przytrzymać przez 5 sekund.

Na wyświetlaczu pojawi się **C**, a następnie liczba cykli.

Aby wyjść z licznika cykli, należy nacisnąć dowolny przycisk.



Po osiągnięciu wartości 65535 licznik cykli zostanie ponownie uruchomiony.

8. PRZED PIERWSZYM UŻYCIEM

1. Sprawdzić, czy bieżący poziom zmiękczenia wody odpowiada twardości wody doprowadzanej do urządzenia. Jeśli nie, dostosować poziom zmiękczenia wody.
2. Napęlnić zbiornik soli.
3. Napęlnić dozownik płynu nablyszczającego.
4. Odkręcić zawór wody.
5. Uruchomić program, aby usunąć wszelkie pozostałości poprodukcyjne mogące wciąż znajdować się w urządzeniu. Nie stosować detergentu ani nie umieszczać naczyń w koszach.

Po uruchomieniu programu urządzenie zacznie aktywować żywicę w zmiękczaczu wody – może to potrwać do 5 minut. Faza zmywania rozpocznie się dopiero po zakończeniu tego procesu. Procedura jest powtarzana okresowo.

8.1 Zbiornik soli



UWAGA!

Stosować wyłącznie grubą sól przeznaczoną do zmywarek. Sól drobnoziarnista zwiększa ryzyko korozji.

Sól aktywuje żywicę w zmiękczaczu wody oraz zapewnia dobre efekty zmywania podczas codziennej eksploatacji.

Napęlnianie zbiornika soli

1. Obrócić pokrywę zbiornika soli w lewo i ją zdjąć.
2. Wlać 1 litr wody do zbiornika soli (tylko za pierwszym razem).
3. Napęlnić zbiornik soli 1 kg soli (do pełna).

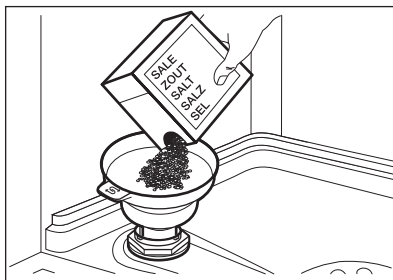

4. Ostrożnie potrząsnąć lejkiem, trzymając go za uchwyt, aby opróżnić go ze wszystkich granulek.
5. Usunąć sól rozsypaną wokół otworu zbiornika soli.

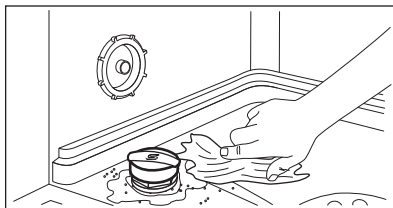

6. Obrócić pokrywę zbiornika soli w prawo, aby zamknąć zbiornik soli.



UWAGA!

Podczas napęlniania zbiornika soli może się z niego wydostawać woda i sól. Dlatego po napęlnieniu zbiornika soli należy niezwłocznie uruchomić program zmywania, aby zapobiec korozji.

8.2 Napełnianie dozownika płynu nablyszczającego

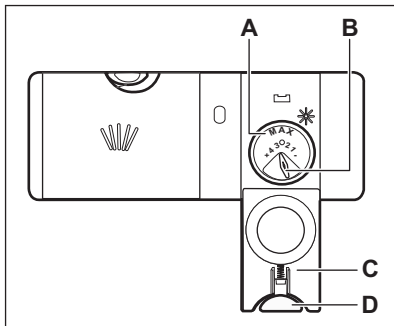

UWAGA!

Komorza (A) jest przeznaczona wyłącznie do dozowania płynu nablyszczającego. Nie napełniać go detergentem.



UWAGA!

Należy stosować wyłącznie płyn nablyszczający przeznaczony do zmywarek.

1. Nacisnąć przycisk zwalniający (D), aby otworzyć pokrywę (C).
2. Napełnić dozownik (A), aż płyn nablyszczający osiągnie oznaczenie „MAX”.
3. Rozlany płyn nablyszczający należy zetrzeć chłonną szmatką, aby zapobiec powstaniu zbyt dużej ilości piany.
4. Zamknąć pokrywę. Upewnić się, że przycisk zwalniający blokuje się we właściwym położeniu.



Można obrócić pokrętko wyboru ilości (B) między pozycją 1 (najmniejsza ilość) a pozycją 4 lub 6 (największa ilość).

9. ZASTOSOWANIE CODZIENNE

1. Otworzyć zawór wody.
2. Nacisnąć przycisk wł./wyt., aby włączyć urządzenie.

Upewnić się, że urządzenie jest w trybie wyboru programów.

- Jeśli świeci się wskaźnik soli, napełnić zbiornik soli.
 - Jeśli świeci się wskaźnik płynu nablyszczającego, napełnić dozownik płynu nablyszczającego.
3. Załadować kosz.
 4. Dodać detergent.
 5. Ustawić i uruchomić program odpowiedni do rodzaju naczyń i stopnia zabrudzenia.

9.1 Stosowanie detergentu

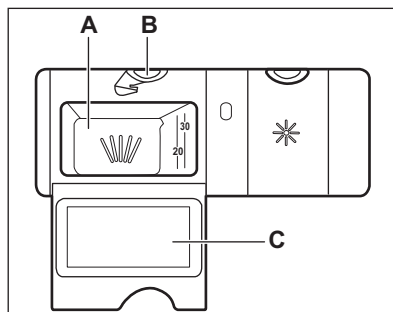



UWAGA!

Stosować wyłącznie detergent przeznaczony do zmywarek.

1. Nacisnąć przycisk zwalniający (B), aby otworzyć pokrywę (C).
2. Umieścić detergent (proszek lub tabletki) w komorze (A).
3. Jeśli program przewiduje fazę mycia wstępnego, należy umieścić niewielką ilość detergentu na wewnętrznej stronie drzwi urządzenia.

4. Zamknąć pokrywę. Upewnić się, że przycisk zwalniający blokuje się we właściwym położeniu.

 Informacje dotyczące dozowania detergentu znajdują się w instrukcji producenta umieszczonej na opakowaniu produktu. Zwykle 20-25 ml detergentu żelowego nadaje się do zmywania średnio zabrudzonych naczyń.

 Nie nalewać do komory (A) więcej niż 30 ml detergentu żelowego.

9.2 Ustawianie i uruchamianie programu

Funkcja Auto Off

Funkcja ta służy do zmniejszenia zużycia energii elektrycznej przez automatyczne wyłączenie urządzenia, gdy nie jest ono używane.

Funkcja uruchamia się:

- Po zakończeniu programu.
- Po upływie 5 minut, jeśli nie uruchomiono programu.



Uruchamianie programu

1. Nacisnąć przycisk wł./wył., aby włączyć urządzenie. Upewnić się, że urządzenie jest w trybie wyboru programów.
2. Zamknąć drzwi urządzenia.
3. Nacisnąć kilkakrotnie **P**, aż włączy się wskaźnik żadanego programu.

Wyświetlacz wyświetli czas trwania programu.

4. W razie potrzeby wybrać odpowiednią opcję.
5. Nacisnąć , aby uruchomić program.
 - Włączy się wskaźnik bieżącej fazy programu.
 - Czas trwania programu będzie odliczany w minutach.

Uruchamianie programu z opóźnieniem

1. Ustawić program.
2. Nacisnąć przycisk  kilkakrotnie, aż na wyświetlaczu pojawi się żądany czas opóźnienia (od 1 do 24 godzin).
3. Nacisnąć przycisk , aby rozpocząć odliczanie.
 - Wskaźnik  zaświeci się.
 - Pozostały czas jest odliczany w odstępach godzinnych. Ostatnia godzina jest aktualizowana na wyświetlaczu co minutę.

Po zakończeniu odliczania czasu program uruchomi się automatycznie i włączy się wskaźnik bieżącej fazy programu. Wskaźnik  jest wyłączony.

Otwieranie drzwi w trakcie pracy urządzenia



Otworzenie drzwi w trakcie działania programu powoduje zatrzymanie urządzenia. Może mieć to wpływ na zużycie energii i czas trwania programu. Po zamknięciu drzwi urządzenie kontynuuje pracę od momentu jej przerwania.

 Po otworzeniu drzwi na dłużej niż 30 sekund podczas fazy suszenia bieżący program zostanie zakończony. Nie dotyczy to otwarcia drzwi przez funkcję AirDry.



 Nie należy zamykać drzwi w ciągu 2 minut od automatycznego otwarcia drzwi przez funkcję AirDry, ponieważ może to spowodować uszkodzenie urządzenia. Jeśli następnie użytkownik zamknie drzwi w ciągu co najmniej 3 minut, bieżący program zakończy się.

Anulowanie opóźnienia rozpoczęcia programu w trakcie odliczania

Po anulowaniu opóźnienia rozpoczęcia programu należy ponownie ustawić program.

Nacisnąć jednocześnie i przytrzymać przyciski  i , aż urządzenie znajdzie się w trybie wyboru programów.

Anulowanie programu

Nacisnąć jednocześnie i przytrzymać przyciski  i , aż urządzenie znajdzie się w trybie wyboru programów.

Przed uruchomieniem nowego programu należy upewnić się, że w dozowniku znajduje się detergent.

Zakończenie programu

Po zakończeniu programu funkcja Auto Off automatycznie wyłącza urządzenie.

Wszystkie przyciski są nieaktywne z wyjątkiem przycisku wł./wył.

Zamknąć zawór wody.

10. WSKAZÓWKI I PORADY

10.1 Ogólne wskazówki

Stosowanie się do poniższych wskazówek pozwoli zapewnić optymalne efekty zmywania i suszenia w codziennej eksploatacji oraz przyczyni się do ochrony środowiska.

- Mycie naczyń w zmywarce zgodnie z instrukcją obsługi zwykle wiąże się z mniejszym zużyciem wody i energii niż ręczne mycie naczyń.
- Aby oszczędzać wodę i energię należy ładować zmywarkę do pełna. Aby uzyskać najlepsze efekty zmywania, należy układać przedmioty w koszach zgodnie z instrukcją obsługi i nie przeciążać koszy.
- Nie spłukiwać naczyń ręcznie. Zwiększa to zużycie wody i energii. W razie potrzeby wybrać program z fazą zmywania wstępnego.
- Przed umieszczeniem naczyń w urządzeniu usunąć z nich większe resztki potraw oraz opróżnić kubki i szklanki.
- Namoczyć naczynia z resztkami przypalonych potraw (lub lekko zeszkrobać resztki) przed ich umyciem w urządzeniu.
- Upewnić się, że przedmioty w koszach nie stykają się ze sobą ani się nie zasłaniają. Tylko wtedy woda będzie mogła dotrzeć do wszystkich naczyń.

- Można osobno stosować detergent, płyn nabyłszczający i sól do zmywarek lub tabletki wieloskładnikowe (np. typu „Wszystko w jednym”). Postępować zgodnie ze wskazówkami na opakowaniu.
- Ustawić odpowiedni program dla określonego rodzaju naczyń i stopnia ich zabrudzenia. **ECO** zapewnia największą efektywność zużycia wody i energii.
- Aby zapobiec osadzaniu się kamienia wewnątrz urządzenia:
 - W razie potrzeby napełniać zbiornik soli.
 - Używać zalecanych dawek detergentu i płynu nabyłszczającego.
 - Sprawdzić, czy bieżący poziom zmiękczenia wody odpowiada twardości wody doprowadzanej do urządzenia.
 - Postępować zgodnie ze wskazówkami zawartymi w rozdziale „**Konserwacja i czyszczenie**”.

10.2 Stosowanie soli, płynu nabyłszczającego i detergentu

- Należy stosować wyłącznie sól, płyn nabyłszczający i detergent do zmywarek. Inne produkty mogą uszkodzić urządzenie.

- Aby zapewnić optymalne efekty zmywania i suszenia, do twardej i bardzo twardej wody zaleca się stosowanie zwykłego detergentu do zmywarek (proszku, żelu lub tabletek bez dodatkowych składników), płynu nabyłyszczającego i soli.
- Detergent w tabletkach nie rozpuszcza się całkowicie w trakcie krótkich programów. Zaleca się stosowanie tabletek przy długich programach, aby zapobiec osadzeniu się detergentu na naczyniach.
- Zawsze używać odpowiedniej ilości detergentu. Użycie niewystarczającej ilości detergentu może skutkować niezadowolającymi efektami zmywania i obecnością osadu lub plam na naczyniach w związku z wysoką twardością wody. Użycie zbyt dużej ilości detergentu przy miękkiej lub zmiękczonej wodzie skutkuje pozostaniem resztek detergentu na naczyniach. Dostosować ilość detergentu do twardości wody. Postępować zgodnie ze wskazówkami podanymi na opakowaniu detergentu.
- Zawsze używać odpowiedniej ilości płynu nabyłyszczającego. Niewystarczająca ilość płynu nabyłyszczającego powoduje pogorszenie efektów suszenia. Użycie zbyt dużej ilości płynu nabyłyszczającego powoduje powstanie niebieskawego nalotu na naczyniach.
- Sprawdzić, czy poziom zmiękczenia wody jest prawidłowy. Jeśli poziom jest zbyt wysoki, zwiększona ilość soli w wodzie może spowodować rdzewienie sztućców.

10.3 Postępowanie w przypadku zaprzestania korzystania z tabletek wieloskładnikowych

Przed rozpoczęciem stosowania oddzielnie dozowanego detergentu, soli i płynu nabyłyszczającego należy wykonać poniższe czynności:

1. Ustawić najwyższy poziom zmiękczenia wody.

2. Upewnić się, że zbiornik soli oraz dozownik płynu nabyłyszczającego są pełne.
3. Uruchomić najkrótszy program z fazą płukania. Nie dodawać detergentu ani nie umieszczać naczyń w koszach.
4. Po zakończeniu programu ustawić stopień zmiękczenia wody odpowiednio do twardości wody doprowadzanej do urządzenia.
5. Wyregulować dozowanie płynu nabyłyszczającego.
6. Włączyć funkcję powiadomienia o konieczności uzupełnienia płynu nabyłyszczającego.

10.4 Załadunek koszy

- Należy zawsze używać całej powierzchni kosza.
- Urządzenie można myć wyłącznie w zmywarce.
- Nie myć w urządzeniu przedmiotów wykonanych z drewna, rogu, aluminium, cyny ani miedzi, ponieważ mogą one popękać, odkształcić się, odbarwić lub ulec innemu uszkodzeniu.
- Nie myć w urządzeniu przedmiotów, które mogą pochłaniać wodę (gąbki, ściereczki).
- Wklęsłe naczynia (kubki, szklanki i miski) układać dnem do góry.
- Upewnić się, że szklane naczynia nie stykają się ze sobą.
- Lekkie elementy umieścić w górnym koszu. Upewnić się, że naczynia nie przemieszczają się swobodnie.
- Szućce i małe przedmioty należy wkładać do szuflady na sztućce.
- Aby ułatwić wkładanie dużych przedmiotów do dolnego kosza, podnieść górny kosz.
- Przed uruchomieniem programu upewnić się, że ramiona spryskujące mogą się swobodnie obracać.

10.5 Przed rozpoczęciem programu

Przed rozpoczęciem programu upewnić się, że:

- Filtry są czyste i prawidłowo zainstalowane.

- Pokrywka zbiornika soli jest mocno dokręcona.
- Ramiona spryskujące nie są zatkane.
- W zmywarce znajduje się sól do zmywarek i płyn nabyłyszczający (chyba że stosowane są wieloskładnikowe tabletki z detergentem).
- Ułożenie naczyń i przyborów kuchennych w koszach jest prawidłowe.
- Program jest odpowiedni do danego rodzaju załadunku i stopnia zabrudzenia.
- Użyto odpowiedniej ilości detergentu.

10.6 Opróżnianie koszy

1. Przed wyjęciem naczyń ze zmywarki poczekać, aż wystygną. Gorące naczynia łatwo ulegają uszkodzeniu.
2. Najpierw wyjmować naczynia z dolnego kosza, a potem z górnego.



Po zakończeniu programu na wewnętrznych powierzchniach urządzenia ciągle może pozostawać woda.

11. KONSERWACJA I CZYSZCZENIE



OSTRZEŻENIE!

Przed przeprowadzeniem konserwacji należy wyłączyć urządzenie i wyjąć wtyczkę przewodu zasilającego z gniazda elektrycznego.



Brudne filtry i niedrożne ramiona spryskujące pogarszają efekt zmywania. Regularnie sprawdzać i w razie potrzeby czyścić.

11.1 Czyszczenie wnętrza

- Wnętrze urządzenia należy czyścić miękką, wilgotną szmatką.
- Nie używać produktów ściernych, myjek do szorowania, ostrych narzędzi, silnych środków chemicznych, szorstkich myjek ani rozpuszczalników.
- Raz w tygodniu czyścić drzwi i gumową uszczelkę.
- Aby zapewnić wydajność urządzenia, należy co najmniej raz na dwa miesiące stosować środki czyszczące przeznaczone do zmywarek. Należy ściśle przestrzegać wskazówek umieszczonych na opakowaniu produktu.
- Aby uzyskać optymalne efekty czyszczenia, należy użyć automatycznego programu czyszczenia.
- Częste używanie krótkich programów może powodować gromadzenie się

tłuszczu i kamienia wewnątrz urządzenia. Aby zapobiec tworzeniu się osadów, należy uruchamiać długi program co najmniej dwa razy w miesiącu.

11.2 Usuwanie ciał obcych

Po każdym użyciu zmywarki należy sprawdzić filtry i osadnik. Ciała obce (np. kawałki szkła, plastiku, kości lub wykałaczki itp.) powodują zmniejszenie skuteczności zmywania i mogą spowodować uszkodzenie pompy opróżniającej.



UWAGA!

Jeśli nie można usunąć ciał obcych, należy skontaktować się z autoryzowanym centrum serwisowym.

1. Rozmontować zespół filtrów zgodnie ze wskazówkami zawartymi w tym rozdziale.
2. Usunąć ręcznie wszelkie ciała obce.
3. Zmontować filtry zgodnie ze wskazówkami zawartymi w tym rozdziale.

11.3 Czyszczenie obudowy

- Czyścić urządzenie za pomocą wilgotnej szmatki.
- Używać wyłącznie neutralnych detergentów.

- Nie używać produktów ściernych, myjek do szorowania ani rozpuszczalników.

11.4 Czyszczenie filtrów

System filtrów składa się z 3 części.

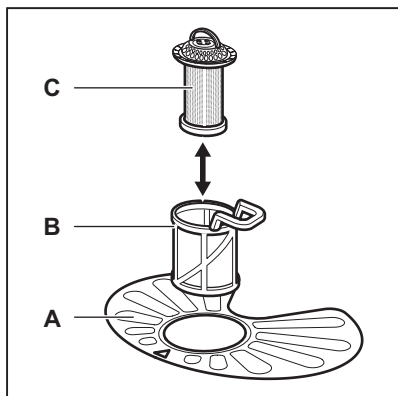

1. Obrócić filtr (B) przeciwnie do ruchu wskazówek zegara i wyjąć go.

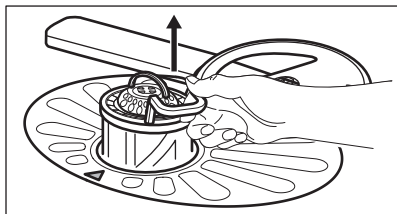
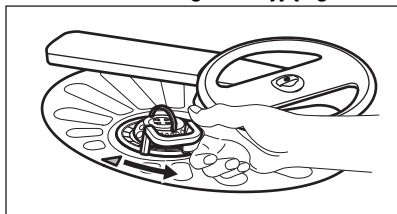

2. Wyjąć filtr (C) z filtra (B).
3. Wyjąć filtr płaski (A).

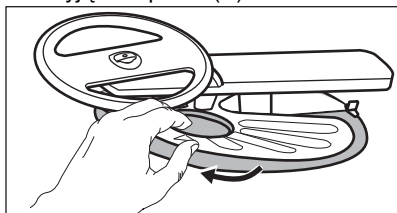

4. Umyć filtry.

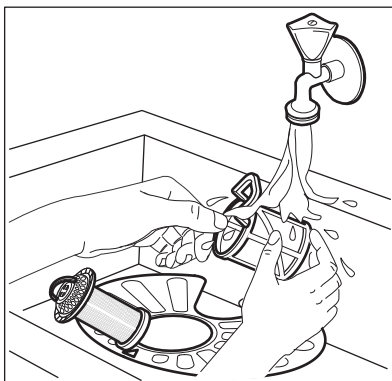

5. Upewnić się, że wokół krawędzi osadnika nie znajdują się resztki żywności ani zanieczyszczenia.
6. Włożyć na miejsce filtr (A). Upewnić się, że jest prawidłowo umieszczony pod 2 prowadnicami.

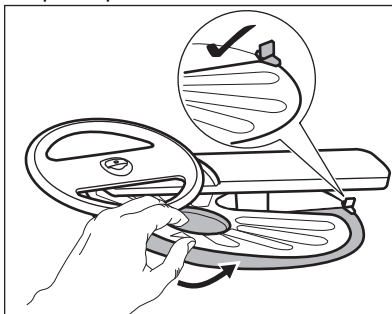

7. Złożyć filtry (B) i (C).
8. Włożyć filtr (B) do filtru płaskiego (A). Obrócić zgodnie z ruchem wskazówek zegara, aż się zablokuje.

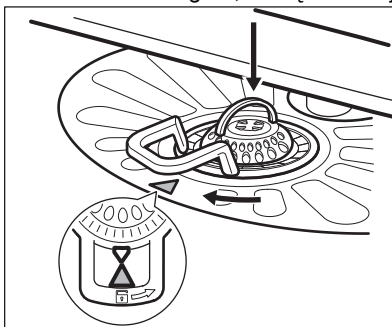



UWAGA!
Nieprawidłowe umiejscowienie filtrów może skutkować niezadawalającymi efektami zmywania i uszkodzeniem urządzenia.

11.5 Czyszczenie dolnego ramienia spryskującego

Zaleca się regularne czyszczenie dolnego ramienia spryskującego, aby zapobiec zatkaniu znajdujących się w nim otworów.

Niedrożność otworów może być przyczyną niezadawalających efektów zmywania.

1. Aby wyjąć dolne ramię spryskujące, pociągnąć je do góry.

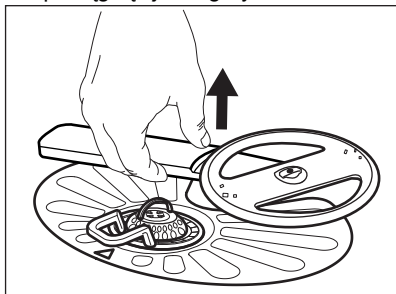

2. Umyć ramię spryskujące pod bieżącą wodą. Za pomocą spiczastego przedmiotu, np. wykałaczki, usunąć zabrudzenia z otworów.

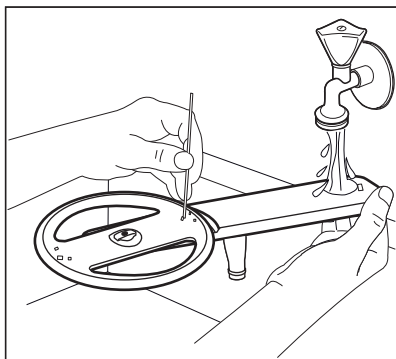

3. Aby z powrotem zamontować ramię spryskujące, wcisnąć je do dołu.

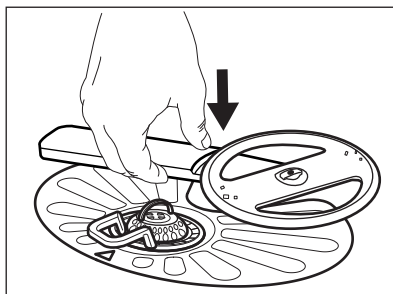

11.6 Czyszczenie górnego ramienia spryskującego

Nie wyjmować górnego ramienia spryskującego. Jeśli otwory w ramieniu spryskującym są niedrożne, należy usunąć pozostałości zabrudzeń za pomocą cienkiego zaostrego przedmiotu, na przykład wykałaczki.

11.7 Czyszczenie sufitowego ramienia spryskującego

Zaleca się regularne czyszczenie sufitowego ramienia spryskującego, aby zapobiec zatkaniu znajdujących się w nim otworów. Zatkanie otworów może być przyczyną niezadawalających efektów zmywania.

Sufitowe ramię spryskujące znajduje się na górnej ścianie urządzenia. Ramię spryskujące (C) jest zamontowane w rurze dolotowej (A) za pomocą elementu mocującego (B).

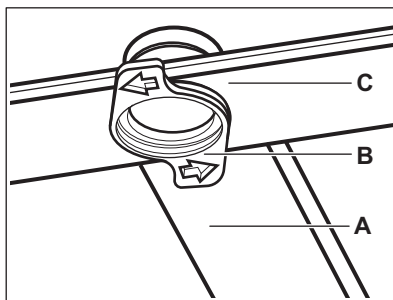

1. Zwolnić ograniczniki po bokach prowadnic przesuwanych szuflady na sztucce i wyciągnąć szufladę.

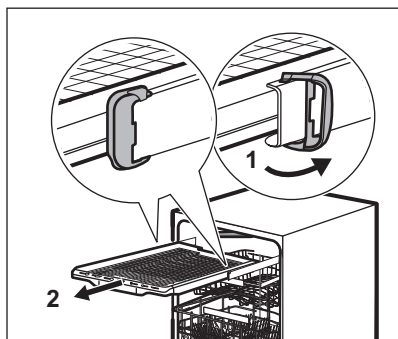

2. Opuścić górny kosz do najniższego położenia, aby ułatwić dostęp do ramienia spryskującego.
3. Aby odłączyć ramię spryskujące (C) od rury dolotowej (A), należy obrócić element mocujący (B) przeciwnie do ruchu wskazówek zegara i pociągnąć ramię spryskujące w dół.
4. Umyć ramię spryskujące pod bieżącą wodą. Za pomocą spiczastego przedmiotu, np. wykałaczki, usunąć zabrudzenia z otworów. Przepłukać otwory wodą, aby usunąć zanieczyszczenia wewnątrz.

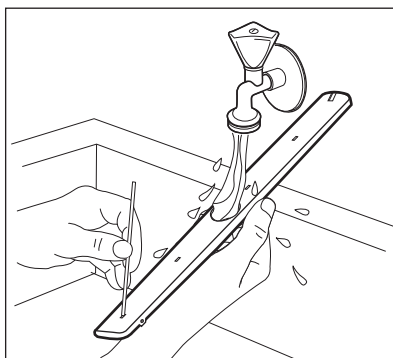

5. Aby z powrotem zainstalować ramię spryskujące (C), włożyć element mocujący (B) do ramienia i przymocować go do rury dolotowej, (A) obracając w prawo. Upewnić się, że element mocujący jest zablokowany.
6. Założyć szufladę na sztućce na prowadnice przesuwne i zablokować ograniczniki.

12. ROZWIĄZYWANIE PROBLEMÓW



OSTRZEŻENIE!

Nieprawidłowa naprawa urządzenia może stanowić zagrożenie dla użytkownika. Wszystkie naprawy powinny wykonywać odpowiednio wykwalifikowane osoby.

kontaktowania się z autoryzowanym centrum serwisowym.

W poniższej tabeli zawarto informacje na temat możliwych problemów.

Po wystąpieniu niektórych problemów na wyświetlaczu pojawia się kod alarmu.

Większość występujących problemów można rozwiązać bez potrzeby

Kod problemu i kod alarmu	Możliwa przyczyna i rozwiązanie
Nie można włączyć urządzenia.	<ul style="list-style-type: none"> • Upewnić się, że wtyczkę przewodu zasilającego podłączono do gniazda elektrycznego. • Upewnić się, że w skrzynce bezpieczników nie ma uszkodzonego bezpiecznika.

Kod problemu i kod alarmu	Możliwa przyczyna i rozwiązanie
<p>Program się nie uruchamia.</p>	<ul style="list-style-type: none"> • Upewnić się, że zamknięto drzwi urządzenia. • Nacisnąć przycisk Start. • Jeśli wybrano opóźnienie rozpoczęcia programu, należy je anulować lub poczekać do końca odliczania czasu. • Urządzenie regeneruje żywicę wewnątrz zmiękczacza wody. Czas trwania procedury wynosi około 5 minut.
<p>Urządzenie nie napelnia się wodą. Na wyświetlaczu widoczne jest wskazanie i10 albo i11.</p>	<ul style="list-style-type: none"> • Sprawdzić, czy zawór wody jest otworzony. • Upewnić się, że ciśnienie wody nie jest zbyt niskie. W celu uzyskania tych informacji należy skontaktować się z miejscowym zakładem wodociągowym. • Upewnić się, że zawór wody jest drożny. • Upewnić się, że filtr w węży dopływowy jest drożny. • Upewnić się, że wąż dopływowy nie jest zagięty lub przygnieciony.
<p>Urządzenie nie wypompuje wody. Na wyświetlaczu widoczne jest wskazanie i20.</p>	<ul style="list-style-type: none"> • Upewnić się, że syfon umywalki jest drożny. • Upewnić się, że system wewnętrznych filtrów jest drożny. • Upewnić się, że wąż spustowy nie jest zagięty ani przygnieciony.
<p>Włączyło się zabezpieczenie przed zalaniem. Na wyświetlaczu widoczne jest wskazanie i30.</p>	<ul style="list-style-type: none"> • Zamknąć zawór wody. • Upewnić się, że urządzenie jest prawidłowo zainstalowane. • Upewnić się, że kosze są załadowane zgodnie z instrukcją obsługi.
<p>Usterka czujnika wykrywania poziomu wody. Na wyświetlaczu widoczne jest wskazanie i41 - i44.</p>	<ul style="list-style-type: none"> • Upewnić się, że filtry są czyste. • Wyłączyć i ponownie włączyć urządzenie.
<p>Usterka pompy myjącej lub pompy opróżniającej. Na wyświetlaczu widoczne jest wskazanie i51–i59 albo i5A–i5F.</p>	<ul style="list-style-type: none"> • Wyłączyć i ponownie włączyć urządzenie.
<p>Temperatura wody w urządzeniu jest zbyt wysoka lub wystąpiła usterka czujnika temperatury. Na wyświetlaczu widoczne jest wskazanie i61 albo i69.</p>	<ul style="list-style-type: none"> • Upewnić się, że temperatura doprowadzanej wody nie przekracza 60°C. • Wyłączyć i ponownie włączyć urządzenie.

Kod problemu i kod alarmu	Możliwa przyczyna i rozwiązanie
<p>Usterka techniczna urządzenia. Na wyświetlaczu widoczne jest wskazanie iC0 albo iC3.</p>	<ul style="list-style-type: none"> Wyłączyć i ponownie włączyć urządzenie.
<p>Poziom wody w urządzeniu jest zbyt wysoki. Na wyświetlaczu widoczne jest wskazanie iF1.</p>	<ul style="list-style-type: none"> Wyłączyć i ponownie włączyć urządzenie. Upewnić się, że filtry są czyste. Upewnić się, że wąż spustowy jest zainstalowany na odpowiedniej wysokości nad podłogą. Zapoznać się z instrukcją instalacji.
<p>Urządzenie wielokrotnie przerywa i wznawia pracę.</p>	<ul style="list-style-type: none"> Jest to normalne zjawisko. Zapewnia to optymalne efekty zmywania i oszczędność energii.
<p>Program trwa za długo.</p>	<ul style="list-style-type: none"> Jeśli wybrano opóźnienie rozpoczęcia programu, należy anulować to ustawienie lub poczekać do końca odliczania czasu.
<p>Wyświetlany czas trwania programu jest inny niż w tabeli wartości eksploatacyjnych.</p>	<ul style="list-style-type: none"> Parametry eksploatacyjne mogą ulec zmianie w zależności od ciśnienia i temperatury wody, zmian w napięciu zasilania, użytych opcji, ilości naczyń oraz stopnia zabrudzenia.
<p>Pozostały czas do zakończenia programu pokazywany na wyświetlaczu wydłuża się i przeskakuje niemal do końca programu.</p>	<ul style="list-style-type: none"> Nie świadczy to o usterce. Urządzenie działa prawidłowo.
<p>Niewielki wyciek z drzwi urządzenia.</p>	<ul style="list-style-type: none"> Urządzenie nie jest wypoziomowane. Poluzować lub dokręcić regulowane nóżki (jeśli dotyczy). Drzwi urządzenia nie są wyśrodkowane względem komory. Wyregulować tylną nóżkę (jeśli dotyczy).
<p>Występują problemy z zamknięciem drzwi urządzenia.</p>	<ul style="list-style-type: none"> Urządzenie nie jest wypoziomowane. Poluzować lub dokręcić regulowane nóżki (jeśli dotyczy). Naczynia wystają z koszy.
<p>Drzwi urządzenia otwierają się podczas cyklu zmywania.</p>	<ul style="list-style-type: none"> Funkcja AirDry jest włączona. Funkcję można wyłączyć. Patrz punkt „Ustawienia”.
<p>Grzechotanie/stukanie dochodzące z wnętrza urządzenia.</p>	<ul style="list-style-type: none"> Naczynia nie są prawidłowo rozłożone w koszach. Należy zapoznać się z broszurą dotyczącą załadunku koszy. Upewnić się, że ramiona spryskujące obracają się swobodnie.

Kod problemu i kod alarmu	Możliwa przyczyna i rozwiązanie
Urządzenie wyzwała automatyczny wyłącznik.	<ul style="list-style-type: none"> • Wydajność prądowa instalacji jest niewystarczająca do jednoczesnego zasilania wszystkich włączonych urządzeń. Należy sprawdzić parametry zasilania w gniazdku oraz wartość graniczną prądu automatycznego wyłącznika lub wyłączyć jedno z urządzeń. • Wewnętrzna usterka układu elektrycznego urządzenia. Skontaktować się z autoryzowanym centrum serwisowym.



Patrz punkt „**Przed pierwszym użyciem**”, „**Codzienna eksploatacja**” lub „**Wskazówki i porady**” w celu zapoznania się z innymi możliwymi przyczynami.



OSTRZEŻENIE!

Nie zaleca się korzystać z urządzenia do czasu całkowitego rozwiązania problemu. Odłączyć urządzenie od zasilania i nie podłączać go ponownie do czasu upewnienia się, że działa poprawnie.

Po sprawdzeniu urządzenia należy wyłączyć i włączyć urządzenie. Jeśli problem wystąpi ponownie, należy skontaktować się z autoryzowanym centrum serwisowym.

Jeśli wystąpi kod alarmu nieopisany w tabeli należy skontaktować się z autoryzowanym centrum serwisowym.

12.1 Efekty zmywania i suszenia są niezadowolające

Problem	Możliwa przyczyna i rozwiązanie
Niezadowolające efekty zmywania.	<ul style="list-style-type: none"> • Należy zapoznać się z punktami „Codziennie użytkowanie”, „Wskazówki i porady” oraz z ulotką dotyczącą załadunku kosza. • Użyć programu zapewniającego bardziej intensywny cykl zmywania. • Włączyć opcję ExtraPower, aby zapewnić lepsze efekty zmywania w ramach wybranego programu. • Wyczyścić ramię spryskujące i filtr. Patrz punkt „Konserwacja i czyszczenie”.

Problem	Możliwa przyczyna i rozwiązanie
Niezadowolające efekty suszenia.	<ul style="list-style-type: none"> Naczynia pozostawały za długo w zamkniętym urządzeniu. Włączyć funkcję AirDry, która powoduje automatyczne otwarcie drzwi i zapewnia lepsze efekty suszenia. Nie ma płynu nablyszczającego lub dozowana jest jego niewystarczająca ilość. Napełnić dozownik płynu nablyszczającego lub ustawić wyższy poziom dozowania. Przyczyną może być jakość płynu nablyszczającego. Należy zawsze stosować płyn nablyszczający, nawet w przypadku stosowania tabletek wieloskładnikowych. Przedmioty z tworzywa sztucznego mogą wymagać wytarcia ściereczką. Program nie obejmuje fazy suszenia. Patrz punkt „Przegląd programów”.
Na szklankach i naczyniach widać białawe smugi lub niebieskawy nalot.	<ul style="list-style-type: none"> Za dużo płynu nablyszczającego. Zmniejszyć dozowanie płynu nablyszczającego. Użyto za dużo detergentu.
Na szklankach i naczyniach widać plamy i osuszanie wody.	<ul style="list-style-type: none"> Ilość uwolnionego płynu nablyszczającego jest niewystarczająca. Zwiększyć dozowanie płynu nablyszczającego. Przyczyną może być jakość płynu nablyszczającego.
Wnętrze urządzenia jest mokre.	<ul style="list-style-type: none"> Nie jest to usterka urządzenia. Wilgoć skrapla się na ścianach urządzenia.
Nadmiar piany podczas zmywania.	<ul style="list-style-type: none"> Stosować detergent przeznaczony do zmywarek. Użyć detergentu innego producenta. Nie płukać wstępnie naczyń pod bieżącą wodą.
Ślady rdzy na sztućcach.	<ul style="list-style-type: none"> W wodzie używanej do zmywania jest za dużo soli. Patrz punkt „Zmiękcacz wody”. Umieszczono razem sztućce ze srebra i stali nierdzewnej. Nie umieszczać blisko siebie sztućców ze srebra i stali nierdzewnej.
Po zakończeniu programu w dozowniku znajdują się pozostałości detergentu.	<ul style="list-style-type: none"> Tabletka z detergentem zablokowała się w dozowniku i woda nie wypłukała jej. Woda nie wypłukała detergentu z dozownika. Należy sprawdzić, czy ramiona spryskujące mogą się obracać i są drożne. Sprawdzić, czy przedmioty w koszach nie uniemożliwiają otworzenia pokrywy dozownika detergentu.
Nieprzyjemny zapach w urządzeniu.	<ul style="list-style-type: none"> Patrz punkt „Czyszczenie wnętrza”. Uruchomić program  ze środkiem odkamieniającym lub produktem do czyszczenia zmywarek.

Problem	Możliwa przyczyna i rozwiązanie
Osad z kamienia na naczyniach, w komorze zmywarki i po wewnętrznej stronie jej drzwi.	<ul style="list-style-type: none"> • Poziom soli jest niski; sprawdzić wskaźnik poziomu soli. • Pokrywka zbiornika soli jest poluzowana. • Woda doprowadzana do urządzenia jest twarda. Patrz punkt „Zmiękczaczy wody”. • Użyć soli i ustawić regenerację zmiękczaczy wody także w przypadku stosowania tabletek wieloskładnikowych. Patrz punkt „Zmiękczaczy wody”. • Uruchomić program  ze środkiem odkamieniającym do zmywarek. • Jeśli osadzanie się kamienia utrzymuje się, należy wyczyścić urządzenie odpowiednimi detergentami. • Spróbować użyć innego detergentu. • Skontaktować się z producentem detergentu.
Matowe, odbarwione lub wyszczerbione naczynia.	<ul style="list-style-type: none"> • Upewnić się, że w urządzeniu zmywane są tylko przedmioty, które można myć w zmywarce. • Ostrożnie wkładać i wyjmować naczynia z koszy. Należy zapoznać się z broszurą dotyczącą załadunku koszy. • Delikatne naczynia należy umieszczać w górnym koszu. • Włączyć opcję GlassCare, która zapewnia specjalną ochronę szklanych i delikatnych naczyń.



Patrz punkt „**Przed pierwszym użyciem**”, „**Codzienna eksploatacja**” lub „**Wskazówki i porady**” w celu zapoznania się z innymi możliwymi przyczynami.

13. DANE TECHNICZNE

Wymiary	Szerokość/wysokość/głębokość (mm)	598 / 850 / 622
Podłączenie elektryczne ¹⁾	Napięcie (V)	220 - 240
	Częstotliwość (Hz)	50
Ciśnienie doprowadzanej wody	Min./maks. bar (Mpa)	0.5 (0.05) / 10 (1.0)
Dopływ wody	Zimna lub ciepła woda ²⁾	maks. 60°C
Pojemność	Komplety nakryć:	14

¹⁾ Inne wartości podano na tabliczce znamionowej.

²⁾ Jeżeli ciepła woda pochodzi z alternatywnych źródeł energii (np. z kolektorów słonecznych), można użyć jej do zasilania urządzenia, aby zmniejszyć zużycie energii.

13.1 Łącze do bazy danych UE EPREL

Kod QR znajdujący się na etykiecie z oznaczeniem klasy energetycznej, którą dołączono do urządzenia, zawiera łącze do strony internetowej umożliwiającej rejestrację urządzenia w bazie danych EU EPREL. Należy zachować etykietę z oznaczeniem klasy energetycznej wraz instrukcją obsługi i innymi dokumentami dostarczonymi wraz z urządzeniem w celu ewentualnego wykorzystania w przyszłości.

Informacje o wydajności urządzenia można znaleźć w bazie danych UE EPREL, korzystając z łącza <https://eprel.ec.europa.eu> i podając nazwę modelu oraz numer produktu, które można znaleźć na tabliczce znamionowej urządzenia. Patrz rozdział „Opis urządzenia”.

Więcej szczegółowych informacji na temat etykiety z oznaczeniem klasy energetycznej można znaleźć na stronie www.theenergylabel.eu.

14. OCHRONA ŚRODOWISKA

Materiały oznaczone symbolem  należy poddać utylizacji. Opakowanie urządzenia włożyć do odpowiedniego pojemnika w celu przeprowadzenia recyklingu. Należy zadbać o ponowne przetwarzanie odpadów urządzeń elektrycznych i elektronicznych, aby chronić środowisko naturalne oraz

ludzkie zdrowie. Nie wolno wyrzucać urządzeń oznaczonych symbolem  razem z odpadami domowymi. Należy zwrócić produkt do miejscowego punktu ponownego przetwarzania lub skontaktować się z odpowiednimi władzami miejskimi.

www.electrolux.com/shop



156810991-A-062023

