

NÁVOD K OBSLUZE

# VISION SERIES VNITŘNÍ JEDNOTKY

ASH-09BIV, ASH-12BIV  
ASH-18BIV, ASH-24BIV





## Překlad původního návodu k obsluze

### **DŮLEŽITÁ POZNÁMKA:**

Před instalací a použitím vašeho nového klimatizačního zařízení si pečlivě přečtěte tento návod. Návod si pak dobře uložte pro další použití.



# OBSAH

|          |   |           |
|----------|---|-----------|
| <b>1</b> | <b>VŠEOBECNÉ INFORMACE</b> .....                | <b>2</b>  |
| 1.1      | Vysvětlení symbolů.....                         | 2         |
| 1.2      | Chladivo.....                                   | 3         |
| 1.3      | Bezpečnostní pokyny.....                        | 4         |
| <b>2</b> | <b>NÁZVY ČÁSTÍ</b> .....                        | <b>7</b>  |
| <b>3</b> | <b>DÁLKOVÝ OVLADAČ</b> .....                    | <b>9</b>  |
| 3.1      | Tlačítka dálkového ovladače.....                | 9         |
| 3.2      | Indikátory na displeji dálkového ovladače.....  | 9         |
| 3.3      | Funkce tlačítek dálkového ovladače.....         | 10        |
| 3.4      | Funkce kombinací tlačítek.....                  | 14        |
| 3.5      | Postup ovládání.....                            | 15        |
| 3.6      | Výměna baterií v dálkovém ovladači.....         | 16        |
| 3.7      | Nouzové ovládání.....                           | 16        |
| <b>4</b> | <b>ČIŠTĚNÍ A ÚDRŽBA</b> .....                   | <b>17</b> |
| 4.1      | Čištění povrchu vnitřní jednotky.....           | 17        |
| 4.2      | Čištění filtru.....                             | 17        |
| 4.3      | Kontrola před sezónním použitím.....            | 18        |
| 4.4      | Kontrola po sezónním použití.....               | 18        |
| 4.5      | Informace o recyklaci.....                      | 18        |
| <b>5</b> | <b>ŘEŠENÍ PROBLÉMŮ</b> .....                    | <b>19</b> |
| 5.1      | Analýza poruch.....                             | 19        |
| 5.2      | Kódy poruch.....                                | 21        |
| <b>6</b> | <b>POKYNY PRO INSTALACI</b> .....               | <b>22</b> |
| 6.1      | Bezpečná manipulace s hořlavým chladivem.....   | 22        |
| 6.2      | Rozměrové schéma instalace.....                 | 24        |
| 6.3      | Pokyny pro instalaci a přemístění jednotky..... | 25        |
| 6.4      | Nástroje pro instalaci.....                     | 26        |
| 6.5      | Výběr místa pro instalaci.....                  | 26        |
| 6.6      | Požadavky na elektrickou instalaci.....         | 27        |
| <b>7</b> | <b>INSTALACE</b> .....                          | <b>28</b> |
| 7.1      | Instalace vnitřní jednotky.....                 | 28        |
| 7.2      | Kontrola po instalaci.....                      | 32        |
| <b>8</b> | <b>ZKUŠEBNÍ PROVOZ</b> .....                    | <b>32</b> |
| <b>9</b> | <b>DODATEK</b> .....                            | <b>33</b> |
| 9.1      | Konfigurace propojovacích trubek.....           | 33        |
| 9.2      | Rozšíření hrdla trubek.....                     | 34        |

# 1 VŠEOBECNÉ INFORMACE

- Před instalací a použitím vašeho nového klimatizačního zařízení si pečlivě přečtete tento návod. Návod si pak dobře uložte pro další použití.
- Toto zařízení by neměly obsluhovat osoby (včetně dětí), které mají snížené fyzické, smyslové nebo mentální schopnosti nebo nemají dostatek potřebných znalostí a zkušeností, pokud nejsou pod dozorem nebo nejsou poučeny o obsluze zařízení osobou, která odpovídá za jejich bezpečnost.
- Na děti je třeba dohlížet, aby si se zařízením nehrály.
- Pokud je zapotřebí provést instalaci, přesun nebo opravu klimatizačního zařízení, kontaktujte nejprve prodejce nebo místní servisní středisko. Klimatizační zařízení musí být nainstalováno, přemístěno nebo opraveno pouze autorizovanou firmou. Jinak může dojít k vážným škodám, zranění nebo usmrcení osob.
- Wi-Fi modul pracuje ve frekvenčním pásmu 2400 až 2483,5 MHz s vysílacím výkonem 20 dBm.



Tento symbol označuje, že tento produkt nesmí být v zemích EU vyhozen do běžného komunálního odpadu. Aby se zabránilo možnému poškození životního prostředí nebo zdraví lidí kvůli nekontrolovanému ukládání odpadu, předejte ho odpovědně k recyklaci, abyste podpořili trvale udržitelné opětovné využití materiálních zdrojů. Pro odložení použitého zařízení využijte příslušnou sběrnou odpadu nebo kontaktujte prodejce, u kterého byl produkt zakoupen. Ti mohou převzít tento produkt pro ekologicky šetrnou recyklaci.

R32: 675

## 1.1 Vysvětlení symbolů

 **NEBEZPEČÍ**

Označuje nebezpečné situace. Pokud jim nezabráníte, způsobí smrt nebo vážné zranění.

 **VAROVÁNÍ**

Označuje nebezpečné situace. Pokud jim nezabráníte, mohou způsobit smrt nebo vážné zranění.

 **UPOZORNĚNÍ**

Označuje nebezpečné situace. Pokud jim nezabráníte, mohou způsobit lehké nebo střední zranění.

**POZNÁMKA**

Označuje důležité informace. Pokud je nebudete respektovat, může dojít ke škodám na majetku.



Označuje nebezpečí, které patří do kategorie VAROVÁNÍ nebo UPOZORNĚNÍ.

## 1.2 Chladivo



Zařízení je naplněno hořlavým chladivem R32.



Před použitím zařízení si nejprve přečtěte návod k obsluze.



Před instalací zařízení si nejprve přečtěte návod na instalaci.



Před opravou zařízení si nejprve přečtěte servisní návod.

- Pro zajištění funkčnosti klimatizačního zařízení cirkuluje v systému speciální chladivo. Použité chladivo je fluorid R32, který je speciálně vyčištěn. Chladivo je hořlavé a bez zápachu. Pokud náhodou unikne, může za určitých podmínek explodovat. Hořlavost chladiva je však velmi nízká. Může být zapáleno pouze ohněm.
- Ve srovnání s běžnými chladivy je R32 chladivo, které neznečišťuje prostředí a nepoškozuje ozónovou vrstvu. Má také nízký skleníkový efekt. R32 má velmi dobré termodynamické vlastnosti. Díky tomu lze dosáhnout opravdu vysoké energetické účinnosti. Zařízení proto potřebuje menší náplň chladiva.

### **VAROVÁNÍ:**

- Pro urychlení procesu odmrazování nebo pro čištění zařízení nepoužívejte žádné jiné prostředky, než jaké jsou doporučeny výrobcem. Pokud je zapotřebí provést opravu, kontaktujte nejbližší autorizované servisní středisko.
- Jakékoli opravy prováděné osobami bez příslušné kvalifikace mohou být nebezpečné.
- Zařízení musí být umístěno v místnosti, kde nehrozí trvalé nebezpečí vznícení hořlavých látek (například otevřený oheň, spuštěný plynový hořák nebo elektrické topení s žhavými spirálami)
- Zařízení nedemontujte a neodhazujte do ohně.
- Zařízení má být nainstalováno, provozováno nebo uloženo v místnosti s podlahovou plochou větší než  $X \text{ m}^2$ . (Velikost plochy X viz tabulka „a“ v části „Bezpečná manipulace s hořlavým chladivem“.)
- Zařízení je naplněno hořlavým chladivem R32. Při opravách přesně dodržujte pokyny výrobce.
- Mějte na paměti, že chladivo je bez zápachu.
- Přečtěte si odborný návod.



## 1.3 Bezpečnostní pokyny

### VAROVÁNÍ:

#### Provoz a údržba

- Toto zařízení mohou používat také děti starší 8 let a osoby se sníženými fyzickými, smyslovými nebo mentálními schopnostmi, nebo osoby s nedostatečnými zkušenostmi a znalostmi, pokud jsou pod dozorem nebo pokud byly poučeny, jak zařízení bezpečně používat a jsou si vědomy možných rizik.
- Děti si nesmí se zařízením hrát.
- Čištění a uživatelskou údržbu zařízení nesmí provádět děti bez dozoru.
- Pro připojení klimatizačního zařízení nepoužívejte prodlužovací šňůru s více zásuvkami nebo rozdvojkou. Jinak může dojít k požáru.
- Před čištěním odpojte klimatizační zařízení od napájení. Jinak může dojít k úrazu elektrickým proudem.
- Když je napájecí kabel poškozený, musí být vyměněn výrobcem, autorizovaným servisem nebo osobou s příslušnou kvalifikací, aby se omezilo možné riziko.
- Neumývejte klimatizační zařízení vodou, jinak hrozí úraz elektrickým proudem.
- Nestříkejte na vnitřní jednotku vodu. Jinak může dojít k úrazu elektrickým proudem nebo poškození zařízení.
- Po vyjmutí filtru se nedotýkejte žeber výměníku, abyste se neporanili o ostré hrany.
- Pro sušení filtru nepoužívejte oheň nebo vysoušeč vlasů, jinak může dojít k deformaci filtru nebo požáru.
- Údržbu musí provádět pracovníci s příslušnou kvalifikací. Jinak může dojít ke zranění osob nebo poškození majetku.
- Klimatizační zařízení sami neopravujte. Jinak může dojít k úrazu elektrickým proudem nebo poškození zařízení. Pokud potřebujete klimatizační zařízení opravit, kontaktujte prodejce.
- Nestrkejte prsty ani žádné předměty do otvorů pro přívod nebo výfuk vzduchu. Jinak může dojít ke zranění osob nebo poškození zařízení.
- Neblokujte přívod nebo výfuk vzduchu. Mohlo by dojít k závadě.
- Nepolijte dálkový ovladač vodou, jinak se může ovladač poškodit.
- Pokud nastanou níže uvedené stavy, ihned klimatizační zařízení vypněte a odpojte od napájení. Pak požádejte prodejce nebo autorizovaný servis o opravu.
  - Napájecí kabel se přehřívá nebo je poškozený.
  - Abnormální hluk při provozu.
  - Jistič se často vypíná.
  - Z klimatizačního zařízení je cítit zápach, jako když se něco pálí.
  - Z vnitřní jednotky uniká chladivo.



- Pokud klimatizační zařízení pracuje za abnormálních podmínek, může to způsobit poruchu, úraz elektrickým proudem nebo požár.
- Při zapínání nebo vypínání jednotky pomocí spínače nouzového ovládání stiskněte tento spínač pomocí elektricky nevodivého předmětu. Nepoužívejte kovový předmět.
- Nestoupejte si na horní panel venkovní jednotky ani na něj nedávejte těžké předměty. Mohlo by dojít k poškození zařízení nebo zranění osob.

## Instalace

- Instalaci musí provádět pracovníci s příslušnou kvalifikací. Jinak může dojít ke zranění osob nebo poškození zařízení.
- Při instalaci jednotky je nutné dodržovat elektrotechnické bezpečnostní normy a předpisy.
- Použijte samostatný napájecí okruh a jistič s požadovanými parametry podle příslušných bezpečnostních předpisů.
- Nainstalujte jistič. Jinak může dojít k poškození zařízení.
- Při pevném připojení k elektrickému rozvodu musí být pro vypínání jednotky použit vypínač, který odpojuje všechny póly a jehož kontakty jsou od sebe ve vypnutém stavu vzdáleny min. 3 mm.
- Při výběru jističe se řiďte podle příslušných parametrů jednotky. Jistič by měl chránit před nadměrným proudem (zkratem) a přetížením.
- Klimatizační zařízení musí být řádně uzemněno. Nesprávné uzemnění může způsobit úraz elektrickým proudem.
- Nepoužívejte nevhodný napájecí kabel.
- Zkontrolujte, zda napájení odpovídá požadavkům klimatizačního zařízení. Nestabilní napájení nebo nesprávné zapojení může způsobit poruchu. Před použitím klimatizačního zařízení nainstalujte vhodné napájecí kabely.
- Zapojte správně fázový, nulový a zemnicí vodič elektrické zásuvky.
- Před zahájením jakékoli práce na elektrickém zařízení odpojte napájení.
- Nepřipojujte napájení před dokončením instalace.
- Pokud je napájecí kabel poškozený, musí být vyměněn výrobcem, autorizovaným servisem nebo osobou s příslušnou kvalifikací, aby se omezilo možné riziko.
- Teplota v chladicím okruhu může být vysoká. Veďte propojovací kabel v dostatečné vzdálenosti od trubek chladiva.
- Zařízení musí být nainstalováno podle státních norem a předpisů.
- Instalace musí být prováděna jen autorizovanými pracovníky v souladu s platnými normami a předpisy.
- Klimatizační zařízení je elektrické zařízení třídy I. Musí být řádně uzemněno podle platných norem. Připojení uzemnění musí provést kvalifikovaný odborník. Zajistěte stálou kontrolu funkčnosti uzemnění, jinak může dojít k úrazu elektrickým proudem.
- Žlutozelený vodič v klimatizačním zařízení je zemnicí vodič, který nesmí být použit pro jiné účely.
- Zemní odpor musí vyhovovat platným elektrotechnickým bezpečnostním normám.
- Zařízení musí být umístěno tak, aby byla jeho elektrická zástrčka snadno dostupná.

- Všechny vodiče u vnitřní a venkovní jednotky musí zapojovat odborník.
- Pokud délka napájecího kabelu nepostačuje, požádejte dodavatele o nový, dostatečně dlouhý kabel. Napojování kabelů není dovoleno.
- Pokud je klimatizační zařízení připojeno přes zástrčku, měla by být zástrčka po dokončení instalace snadno přístupná.
- U klimatizačního zařízení bez zástrčky musí být v obvodu zapojen vypínač nebo jistič.
- Pokud potřebujete přemístit klimatizační zařízení jinam, může tuto práci provádět pouze pracovník s příslušnou kvalifikací. Jinak může dojít ke zranění osob nebo poškození zařízení.
- Vyberte místo, které je mimo dosah dětí a je vzdáleno od zvířat a rostlin. Pokud je to z bezpečnostních důvodů nutné, postavte kolem jednotky plot.
- Vnitřní jednotka by měla být nainstalována blízko zdi.
- Pokyny pro instalaci a použití produktu poskytuje výrobce.

## Rozsah provozních teplot

Pro některé modely:

|                    | Uvnitř DB/WB (°C) | Venku DB/WB (°C) |
|--------------------|-------------------|------------------|
| Maximální chlazení | 32/23             | 43/26            |
| Maximální topení   | 27/–              | 24/18            |

### Poznámka:

- Rozsah provozní teploty (venkovní teploty) pro jednotku určenou jen pro chlazení je –15–43 °C, pro jednotku s funkcí tepelného čerpadla je –15–43 °C.

Pro některé modely:

|                    | Uvnitř DB/WB (°C) | Venku DB/WB (°C) |
|--------------------|-------------------|------------------|
| Maximální chlazení | 32/23             | 43/26            |
| Maximální topení   | 27/–              | 24/18            |

### Poznámka:

- Rozsah provozní teploty (venkovní teploty) pro jednotku určenou jen pro chlazení je –15–43 °C, pro jednotku s funkcí tepelného čerpadla je –20–43 °C.

## 2 NÁZVY ČÁSTÍ

### Vnitřní jednotka

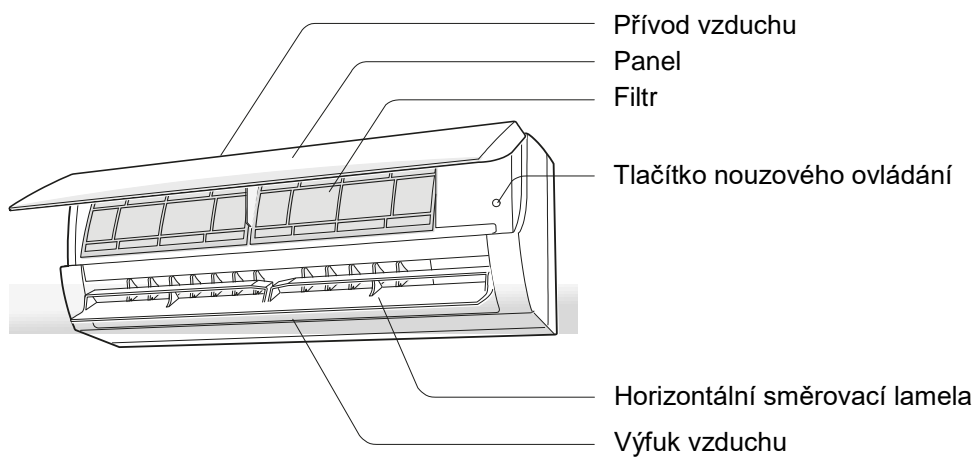

Dálkový ovladač

(Vzhled nebo umístění indikačního panelu mohou být jiné než na obrázku výše. Řiďte se podle skutečného produktu.)

#### Poznámka:

Skutečný produkt může vypadat jinak než na obrázku výše. Řiďte se podle skutečného produktu.)

# Indikační panel (displej)

Pro některý model:

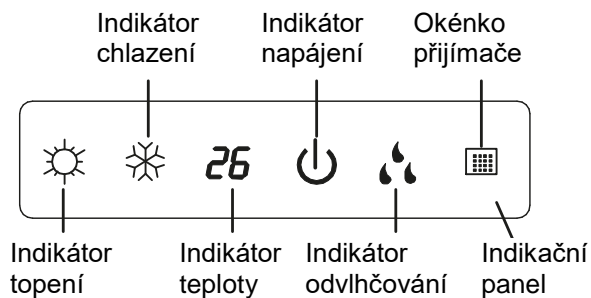

Pro některý model:

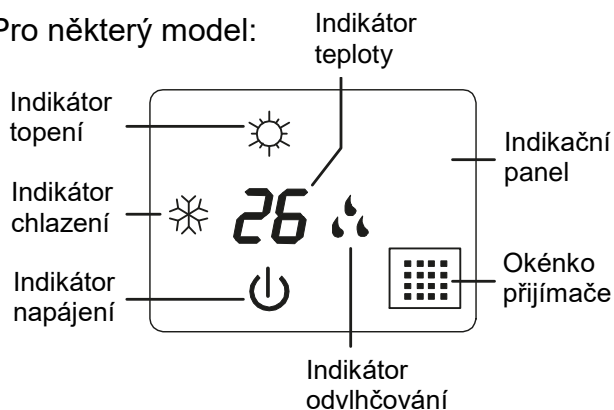

Pro některý model:

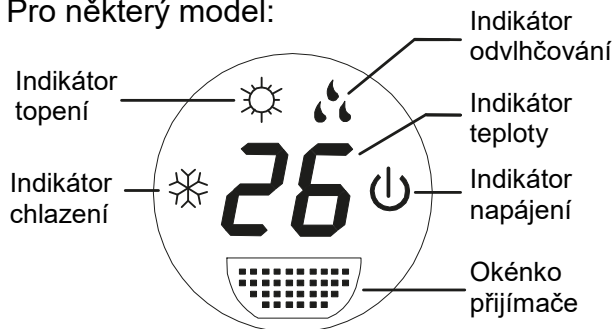

Pro některý model:

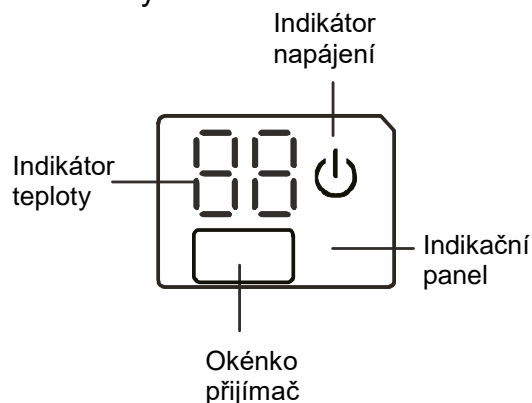

Pro některý model:    Indikační panel

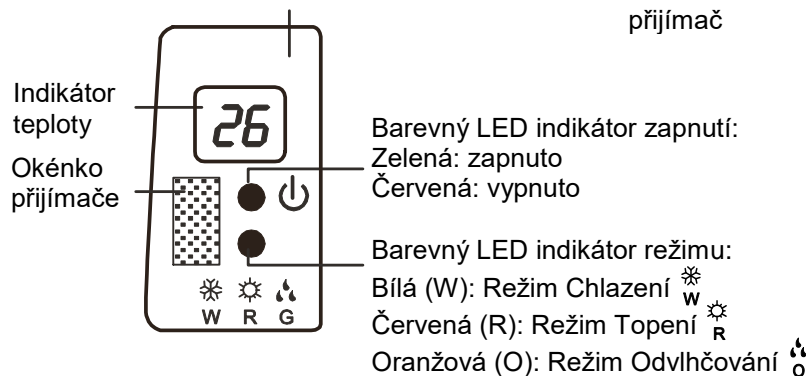

Pro některý model:

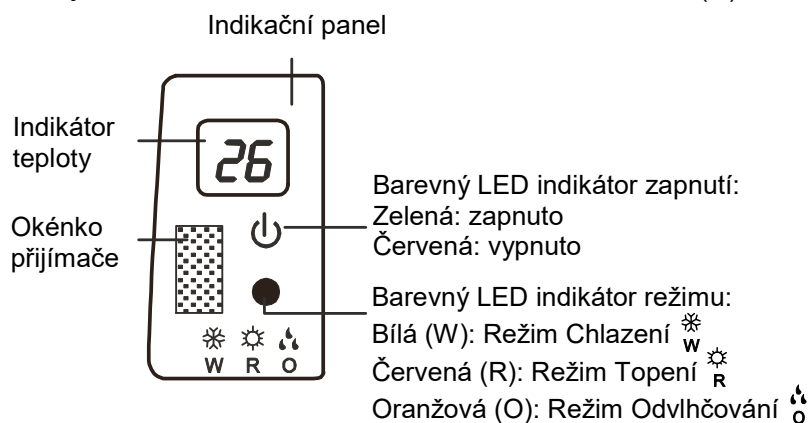

(Vzhled nebo umístění indikačního panelu mohou být jiné než na obrázku výše.  
Řiďte se podle skutečného produktu.)

### 3 DÁLKOVÝ OVLADAČ

#### 3.1 Tlačítka dálkového ovladače





- 1 Tlačítko ON/OFF (Zapnuto/Vypnuto)
- 2 Tlačítko MODE (Režim provozu)
- 3 Tlačítko FAN (Ventilátor)
- 4 Tlačítko SWING (Směrování vzduchu)
- 5 Tlačítko TURBO (Urychlení klimatizace)
- 6 Tlačítko ▲/▼ (Zvýšení/Snížení)
- 7 Tlačítko SLEEP (Spánek)
- 8 Tlačítko TEMP (Teplota)
- 9 Tlačítko WIFI
- 10 Tlačítko LIGHT (Osvětlení)
- 11 Tlačítko CLOCK (Hodiny)
- 12 Tlačítko TIMER ON / TIMER OFF (Časovač zapnutí / Časovač vypnutí)

#### 3.2 Indikátory na displeji dálkového ovladače



### 3.3 Funkce tlačítek dálkového ovladače

#### Poznámka:

- Tento dálkový ovladač je univerzální a může být použit pro klimatizační zařízení s mnoha funkcemi. Pokud daný model zařízení některé funkce nemá, bude zařízení po stisknutí příslušného tlačítka na dálkovém ovladači zachovávat předchozí provozní stav.
- Po připojení klimatizačního zařízení k napájení se ozve zvukový signál. Indikátor provozu  svítí (červený indikátor, barva však může být u různých modelů jiná). Poté můžete klimatizační zařízení ovládat pomocí dálkového ovladače.
- Když je zařízení zapnuto, pak po stisknutí tlačítka na dálkovém ovladači blikne na displeji dálkového ovladače jednou indikátor vysílání signálu  a z klimatizačního zařízení zazní tón, který potvrzuje příjem signálu.
- Když je zařízení vypnuté, bude se na displeji dálkového ovladače zobrazovat nastavená teplota a indikátor hodin (pokud jsou nastaveny funkce časovače zapnutí/vypnutí a osvětlení, budou se na displeji zároveň zobrazovat také příslušné indikátory). Když je zařízení zapnuté, budou se na displeji zobrazovat příslušné indikátory nastavených funkcí.



#### 1 Tlačítko ON/OFF (Zapnuto/Vypnuto)

Stiskněte toto tlačítko pro zapnutí jednotky. Stiskněte tlačítko znovu pro vypnutí jednotky.

#### 2 Tlačítko MODE (Režim provozu)

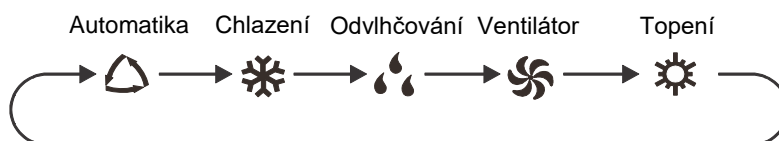
Stiskněte toto tlačítko pro nastavení požadovaného režimu provozu.





- Když zvolíte režim Automatika, bude klimatizační zařízení pracovat automaticky podle továrního přednastavení. Požadovanou teplotu nelze nastavit a nebude se ani zobrazovat. Stisknutím tlačítka FAN můžete nastavit rychlost ventilátoru. Stisknutím tlačítka SWING můžete nastavit směr vyfukování vzduchu.
- Když zvolíte režim Chlazení, bude klimatizační zařízení pracovat v režimu Chlazení. Indikátor Chlazení  na vnitřní jednotce svítí (tento indikátor na některých modelech není). Stisknutím tlačítka ▲ nebo ▼ můžete nastavit požadovanou teplotu. Stisknutím tlačítka FAN můžete nastavit rychlost ventilátoru. Stisknutím tlačítka SWING můžete nastavit směr vyfukování vzduchu.
- Když zvolíte režim Odvlhčování, bude klimatizační zařízení pracovat v režimu Odvlhčování s nízkou rychlostí ventilátoru. Indikátor Odvlhčování  na vnitřní jednotce svítí (tento indikátor na některých modelech není). V režimu Odvlhčování nelze nastavit rychlost ventilátoru. Stisknutím tlačítka SWING můžete nastavit směr vyfukování vzduchu.
- Když zvolíte režim Ventilátor, bude klimatizační zařízení pouze vyfukovat vzduch, nebude chladit ani topit. Nesvítí žádný indikátor kromě indikátoru zapnutí. Stisknutím tlačítka FAN můžete nastavit rychlosti ventilátoru. Stisknutím tlačítka SWING můžete nastavit směr vyfukování vzduchu.
- Když zvolíte režim Topení, bude klimatizační zařízení pracovat v režimu Topení. Indikátor Topení  na vnitřní jednotce svítí (tento indikátor na některých modelech není). Stisknutím tlačítka ▲ nebo ▼ můžete nastavit požadovanou teplotu. Stisknutím tlačítka FAN můžete

nastavit rychlost ventilátoru. Stisknutím tlačítka SWING můžete nastavit směr vyfukování vzduchu. (Klimatizační zařízení, které má jen funkci Chlazení, nemůže pracovat v režimu Topení. Pokud je dálkovým ovladačem vybrán režim Topení, klimatizační zařízení se nedá zapnout tlačítkem ON/OFF.)

#### Poznámka:

- Aby se po spuštění režimu Topení zabránilo vyfukování studeného vzduchu, vnitřní jednotka začne vyfukovat vzduch se zpožděním 1–5 minut (skutečná doba zpoždění závisí na teplotě v místnosti).
- Rozsah nastavení teploty pomocí dálkového ovladače: 16–30 °C.  
Rychlost ventilátoru: Automatická, Nízká, Střední, Vysoká.

### 3 Tlačítko FAN (Ventilátor)

Toto tlačítko se používá pro nastavení rychlosti ventilátoru v následujícím cyklu: Automatika (AUTO), Nízká rychlost , Střední rychlost  a Vysoká rychlost .

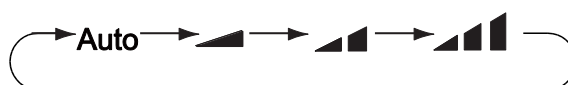

#### Poznámka:

- Při Automatické rychlosti nastaví klimatizační zařízení rychlost ventilátoru automaticky podle továrního přednastavení.
- V režimu Odvlhčování je nastavena nízká rychlost ventilátoru.
- Funkce X-FAN (Doběh ventilátoru/Vyfoukání vlhkosti):  
Když v režimu Chlazení nebo Odvlhčování stisknete na 2 sekundy tlačítko pro nastavení rychlosti ventilátoru, zobrazí se indikátor  a po vypnutí jednotky poběží ventilátor ještě několik minut, aby se vysušil vnitřek jednotky. Po připojení napájení je funkce X-FAN standardně vypnuta. Funkci X-FAN nelze použít pro režim Automatika, Ventilátor nebo Topení.

Tato funkce umožňuje vysušit vlhkost na výparníku vnitřní jednotky poté, co je jednotka vypnuta, aby se zabránilo růstu plísně.





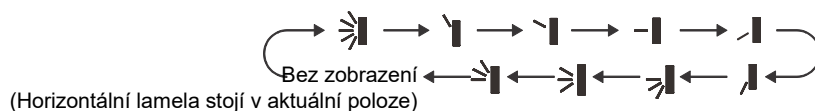

- Když je funkce X-FAN zapnuta: Po vypnutí jednotky stisknutím tlačítka ON/OFF poběží ventilátor vnitřní jednotky ještě několik minut nízkou rychlostí. V této době je možné zastavit ventilátor vnitřní jednotky přímo stisknutím tlačítka pro nastavení rychlosti ventilátoru po dobu 2 sekund.
- Když je funkce X-FAN vypnuta: Po vypnutí jednotky stisknutím tlačítka ON/OFF se celá jednotka hned zastaví.

### 4 Tlačítko SWING (Směrování vyfukovaného vzduchu nahoru/dolů)



Stisknutím tohoto tlačítka můžete nastavit úhel vyfukování vzduchu ve směru nahoru/dolů. Úhel vyfukování vzduchu je možné vybírat v následujícím cyklu:





- Když vyberete , klimatizační zařízení směřuje vyfukovaný vzduch automaticky. Horizontální směrovací lamela se bude automaticky střídavě vychylovat nahoru a dolů v maximálním úhlu.

- Když vyberete , , , , klimatizační zařízení vyfukuje vzduch pouze v nastaveném směru. Horizontální směrovací lamela zůstane stát v určené poloze.
- Když vyberete , , klimatizační zařízení vyfukuje vzduch pouze v nastaveném rozmezí úhlu. Horizontální směrovací lamela se bude vychylovat v daném rozmezí úhlu.
- Pro nastavení požadovaného úhlu směřování vzduchu stiskněte tlačítko  dále než 2 sekundy. Po dosažení požadovaného úhlu tlačítko uvolněte.

#### Poznámka:

- Funkce směřování vzduchu , ,  nemusí být u některých modelů k dispozici. Když klimatizační zařízení přijme tento povel, nastaví se automatické směřování vyfukovaného vzduchu.

### 5 Tlačítko TURBO (Urychlení klimatizace)



V režimu Chlazení nebo Topení stiskněte toto tlačítko, abyste přepnuli do režimu rychlého Chlazení nebo Topení. Na displeji dálkového ovladače se zobrazí indikátor . Stiskněte toto tlačítko znovu pro vypnutí funkce Turbo. Indikátor  zmizí.

Když je tato funkce spuštěna, ventilátor jednotky poběží velmi vysokou rychlostí, aby se urychlilo chlazení nebo topení a teplota v místnosti dosáhla co možná nejdříve nastavené hodnoty.

### 6 Tlačítko ▲ / ▼ (Zvětšení/Zmenšení)

- Jedním stisknutím tlačítka ▲ nebo ▼ se nastavená teplota zvýší nebo sníží o 1 °C. Když tlačítko ▲ nebo ▼ stisknete a podržíte déle než 2 sekundy, začne se nastavená teplota na dálkovém ovladači rychle měnit. Když tlačítko po dosažení požadované hodnoty uvolníte, projeví se změna také na displeji vnitřní jednotky.
- Při nastavování časovače zapnutí (TIMER ON), časovače vypnutí (TIMER OFF) nebo hodin (CLOCK) můžete stisknutím tlačítka ▲ nebo ▼ nastavovat čas. (Viz popis tlačítek CLOCK, TIMER ON a TIMER OFF.)



### 7 Tlačítko SLEEP (Funkce Spánek)

V režimech Chlazení nebo Topení můžete stisknutím tohoto tlačítka zapnout funkci Spánek. Na displeji dálkového ovladače se zobrazí indikátor . Stiskněte toto tlačítko znovu pro vypnutí funkce Spánek. Indikátor  zmizí.

### 8 Tlačítko TEMP (Zobrazení teploty)

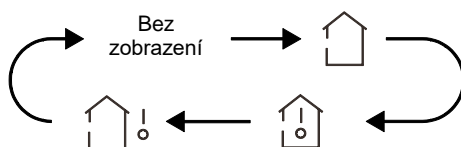
Stisknutím tohoto tlačítka lze na displeji vnitřní jednotky zobrazit nastavenou teplotu, teplotu v místnosti nebo venkovní teplotu. Volba na dálkovém ovladači se cyklicky přepíná takto:



- Když pomocí dálkového ovladače zvolíte  nebo nevyberete žádnou z možností zobrazení teploty, bude se na displeji vnitřní jednotky zobrazovat nastavená teplota.
- Když pomocí dálkového ovladače zvolíte , bude se na displeji vnitřní jednotky zobrazovat teplota v místnosti.



- Když pomocí dálkového ovladače zvolíte , bude se na displeji vnitřní jednotky zobrazovat venkovní teplota.

#### **Poznámka:**



- U některých modelů není možné zobrazit venkovní teplotu. V takovém případě vnitřní jednotka přijme povel , ale zobrazí nastavenou teplotu.
- Po zapnutí jednotky se standardně zobrazuje nastavená teplota. Na dálkovém ovladači se žádná indikace nezobrazuje.
- Teplotu je možné zobrazovat jen na vnitřních jednotkách, které mají číselný displej.
- Když vyberete zobrazování teploty v místnosti nebo venkovní teploty, zobrazí se na displeji vnitřní jednotky příslušná teplota a po 3 nebo 5 sekundách se automaticky přepne na zobrazování nastavené teploty.

## **9 Tlačítko WIFI (Wi-Fi)**



Stiskněte tlačítko WIFI pro zapnutí nebo vypnutí funkce Wi-Fi. Když je funkce Wi-Fi zapnutá, bude se na dálkovém ovladači zobrazovat indikátor „WIFI“. Pro obnovu výchozího továrního nastavení Wi-Fi modulu stiskněte při vypnuté jednotce současně tlačítka MODE a WiFi po dobu 1 sekundy.

- Tato funkce je k dispozici jen u některých modelů.

## **10 Tlačítko LIGHT (Osvětlení)**

Stiskněte toto tlačítko pro vypnutí svícení displeje vnitřní jednotky. Indikátor  na displeji dálkového ovladače zmizí. Stiskněte tlačítko znovu pro zapnutí svícení displeje. Zobrazí se znovu indikátor .

## **11 Tlačítko CLOCK (Hodiny)**

Stiskněte toto tlačítko pro nastavení času hodin. Indikátor  na displeji dálkového ovladače začne blikat. Během 5 sekund stiskněte tlačítka ▲ nebo ▼, abyste nastavili čas hodin. Každým stisknutím tlačítka ▲ nebo ▼ se nastavený čas zvýší nebo sníží o 1 minutu. Když stisknete a podržíte tlačítko ▲ nebo ▼ déle než 2 sekundy, začne se nastavený čas rychle měnit. Po dosažení požadovaného času tlačítko uvolněte. Stiskněte tlačítko CLOCK pro potvrzení nastavení času hodin. Indikátor  přestane blikat.

Poznámka:

- Hodiny zobrazují čas v 24hodinovém formátu
- Interval mezi stisknutím tlačítek při nastavování nesmí přesáhnout 5 sekund. Jinak dálkový ovladač automaticky ukončí režim nastavování. Stejně to funguje i při nastavení časovačů pro zapnutí a vypnutí.

## **12 Tlačítko TIMER ON / TIMER OFF (Časovač zapnutí / Časovač vypnutí)**

- Tlačítko TIMER ON (Načasované zapnutí)

Tlačítkem TIMER ON můžete nastavit časovač pro automatické zapnutí. Po stisknutí tohoto tlačítka zmizí z displeje dálkového ovladače indikátor  a začne blikat indikátor ON.

Stisknutím tlačítka ▲ nebo ▼ nastavte čas pro zapnutí. Po každém stisknutí tlačítka ▲ nebo ▼ se nastavený čas zvýší nebo sníží o 1 minutu. Když stisknete a podržíte tlačítko ▲ nebo ▼ déle než 2 sekundy, začne se nastavený čas rychle měnit.

Potvrďte požadovaný čas stisknutím tlačítka TIMER ON. Indikátor ON přestane blikat. Zobrazí se znovu indikátor .

Zrušení načasovaného zapnutí: Když je aktivováno načasované zapnutí, stiskněte tlačítko TIMER ON, abyste je zrušili.

- Tlačítko TIMER OFF (Načasované vypnutí)

Tlačítkem TIMER OFF můžete nastavit časovač pro automatické vypnutí. Po stisknutí tohoto tlačítka zmizí z displeje dálkového ovladače indikátor  a začne blikat indikátor OFF.

Stisknutím tlačítka ▲ nebo ▼ nastavte čas pro vypnutí. Po každém stisknutí tlačítka ▲ nebo ▼ se nastavený čas zvýší nebo sníží o 1 minutu. Když stisknete a podržíte tlačítko ▲ nebo ▼ déle než 2 sekundy, začne se nastavený čas rychle měnit.

Potvrďte požadovaný čas stisknutím tlačítka TIMER OFF. Indikátor OFF přestane blikat. Zobrazí se znovu indikátor .

Zrušení načasovaného vypnutí: Když je aktivováno načasované vypnutí, stiskněte tlačítko TIMER OFF, abyste je zrušili.

#### **Poznámka:**

- Když je jednotka v zapnutém a vypnutém stavu, můžete nastavit současně časovač pro vypnutí nebo časovač pro zapnutí.
- Před nastavením časovače zapnutí nebo časovače vypnutí nastavte nejprve správný čas hodin ovladače.
- Po spuštění časovače zapnutí nebo časovače vypnutí nastavte stálý cyklus. Poté se bude klimatizační zařízení zapínat nebo vypínat podle nastaveného času. Tlačítko ON/OFF nemá na nastavení žádný vliv. Pokud tuto funkci nepotřebujete, použijte dálkový ovladač, abyste ji zrušili.

### **Funkce Zdraví**

Během chodu ventilátoru vnitřní jednotky bude zapnuta funkce Zdraví (generování iontů).

Při vypnutí jednotky se vypne také funkce Zdraví.

Tato funkce je k dispozici jen u některých modelů.

## **3.4 Funkce kombinací tlačítek**

### **Funkce Úspora energie**

V režimu Chlazení stiskněte současně tlačítka TEMP a CLOCK, abyste zapnuli nebo vypnuli funkci úspory energie. Když je funkce Úspora energie spuštěna, zobrazí se na displeji dálkového ovladače indikátor SE a klimatizační zařízení upraví nastavenou teplotu automaticky podle továrního nastavení tak, aby se dosáhlo maximální úspory energie. Stiskněte znovu současně tlačítka TEMP a CLOCK, abyste vypnuli funkci Úspora energie.

#### **Poznámka:**

- V režimu úspory energie je standardně nastavena automatická rychlost ventilátoru a není možné ji měnit.
- V režimu úspory energie není možné měnit nastavenou teplotu. Při stisknutí tlačítka TURBO nevyšle dálkový ovladač žádný povel.
- Funkce Spánek a Úspora energie není možné používat současně. Pokud byla v režimu Chlazení zapnuta funkce Úspora energie, pak se po stisknutí tlačítka SLEEP funkce Úspora

energie vypne. Pokud byla v režimu Chlazení zapnuta funkce Spánek, pak se po spuštění funkce Úspora energie funkce Spánek vypne.





### Funkce Topení 8 °C

V režimu Topení stiskněte současně tlačítka TEMP a CLOCK, abyste zapnuli nebo vypnuli funkci Topení 8 °C. Když je tato funkce spuštěna, zobrazí se na displeji dálkového ovladače indikátor  a „8°C“ a klimatizační zařízení udržuje režim Topení při 8 °C. Stiskněte znovu současně tlačítka TEMP a CLOCK, abyste vypnuli funkci Topení 8 °C.

#### Poznámka:

- V režimu Topení 8 °C je standardně nastavena automatická rychlost ventilátoru a není možné ji měnit.
- V režimu Topení 8 °C není možné měnit nastavenou teplotu. Při stisknutí tlačítka TURBO nevyšle dálkový ovladač žádný povel.
- Funkce Spánek a Topení 8 °C není možné používat současně. Pokud byla v režimu Topení zapnuta funkce Topení 8 °C, pak se po stisknutí tlačítka SLEEP funkce Topení 8 °C vypne. Pokud byla v režimu Topení zapnuta funkce Spánek, pak se po spuštění funkce Topení 8 °C funkce Spánek vypne.
- Pokud se teplota zobrazuje ve stupních Fahrenheita, zobrazí se na dálkovém ovladači režim Topení při 46 °F.



### Dětská pojistka (Zablokování ovládání)

Současným stisknutím tlačítek  a  je možné zapnout nebo vypnout funkci dětské pojistky. Když je funkce Dětská pojistka zapnuta, bude se zobrazovat indikátor . Když stisknete tlačítko na dálkovém ovladači, indikátor  třikrát zabliká a do jednotky se nepošle žádný povel.

### Přepnutí jednotky zobrazení teploty

Když je jednotka vypnutá, můžete současným stisknutím tlačítek  a MODE přepínat mezi °C a °F.

### Funkce I FEEL (Měření teploty dálkovým ovladačem)

Stiskněte současně tlačítka  a MODE pro zapnutí funkce I FEEL. Na displeji dálkového ovladače se zobrazí indikátor . Po zapnutí této funkce bude dálkový ovladač posílat hodnotu naměřené teploty do jednotky a jednotka bude automaticky regulovat teplotu v místnosti podle teploty naměřené snímačem dálkového ovladače. Stiskněte znovu současně tato dvě tlačítka pro vypnutí funkce I FEEL. Indikátor  zmizí.

- Při zapnutí této funkce umístěte dálkový ovladač poblíž uživatele. Nedávejte dálkový ovladač blízko předmětu s vysokou nebo nízkou teplotou, abyste zabránili nesprávnému měření okolní teploty. Když je zapnuta funkce I FEEL, je třeba umístit dálkový ovladač tak, aby vnitřní jednotka mohla přijímat signály vysílané dálkovým ovladačem.

## 3.5 Postup ovládání

1. Po připojení klimatizačního zařízení k napájení stiskněte tlačítko ON/OFF na dálkovém ovladači, abyste zařízení zapnuli.
2. Stisknutím tlačítka MODE vyberte požadovaný režim provozu: Automatika (AUTO), Chlazení (COOL), Odvlhčování (DRY), Ventilátor (FAN) nebo Topení (HEAT).

3. Stisknutím tlačítka ▲ nebo ▼ nastavte požadovanou teplotu. (V režimu Automatika se teplota nedá nastavit.)
4. Stisknutím tlačítka FAN můžete nastavit požadovanou rychlost ventilátoru: Automatická, Nízká, Střední nebo Vysoká.
5. Stisknutím tlačítka SWING můžete nastavit směr vyfukování vzduchu.

### 3.6 Výměna baterií v dálkovém ovladači

1. Stiskněte zadní stranu dálkového ovladače v místě, které je označeno značkou , jak ukazuje obrázek, a pak vysuňte kryt přihrádky baterií ve směru šipky.
2. Vyměňte dvě 1,5V baterie velikosti AAA. Přesvědčte se, že jsou + a – póly baterií správně orientovány.
3. Nasadte zpět kryt přihrádky baterií.

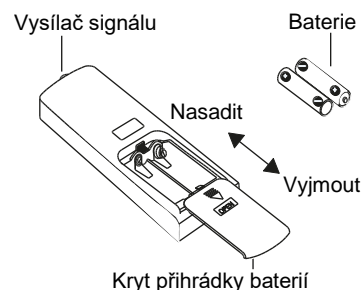

#### Poznámka:

- Při použití nasměrujte vysílač signálu dálkového ovladače na okénko přijímače na klimatizačním zařízení.
- Vzdálenost mezi vysílačem signálu a okénkem přijímače by neměla být větší než 8 m a v cestě signálu by neměly být žádné překážky.
- V místnosti, kde je zářivkové osvětlení nebo bezdrátový telefon, může dojít k rušení signálu. V takovém případě je třeba přiblížit dálkový ovladač k vnitřní jednotce.
- Při výměně baterií použijte stejný typ baterií.
- Když nebudete dálkový ovladač dlouho používat, vyjměte z něj baterie.
- Vyměňte baterie, když jsou indikátory na displeji dálkového ovladače špatně viditelné, nebo se vůbec nezobrazují.

### 3.7 Nouzové ovládání

Pokud se dálkový ovladač ztratí nebo nefunguje, můžete zapínat nebo vypínat klimatizační zařízení pomocí tlačítka pro nouzové ovládání. Postup je následující: Otevřete panel, jak ukazuje obrázek, a stiskněte tlačítko nouzového ovládání, abyste klimatizační zařízení zapnuli nebo vypnuli. Když klimatizační zařízení zapnete, bude pracovat v režimu Automatika.

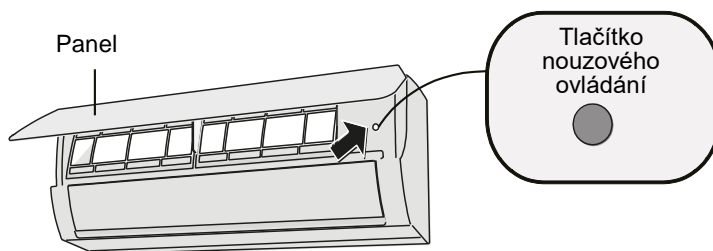

#### VAROVÁNÍ

Pro stisknutí tlačítka použijte elektricky nevodivý předmět.

## 4 ČIŠTĚNÍ A ÚDRŽBA

### ⚠ VAROVÁNÍ

- Před čištěním klimatizační zařízení vypněte a odpojte od napájení, abyste zabránili úrazu elektrickým proudem.
- Neumývejte klimatizační zařízení vodou, jinak hrozí úraz elektrickým proudem.
- Pro čištění klimatizačního zařízení nepoužívejte těkavé kapaliny.

### 4.1 Čištění povrchu vnitřní jednotky

Když je povrch vnitřní jednotky špinavý, doporučuje se pro jeho očištění použít měkkou suchou nebo vlhkou utěrku.

#### Poznámka:

- Při čištění nesundávejte panel.

### 4.2 Čištění filtru

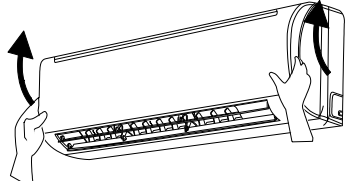
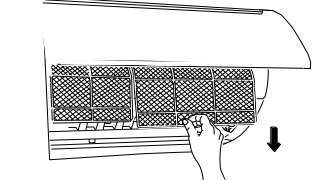
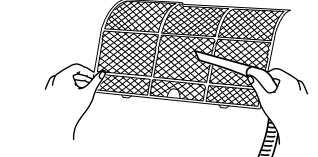
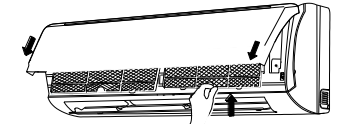
|   |   |
|---|---|
| <p>1. Otevřete panel.<br/>Vytáhněte panel do určitého úhlu, jak ukazuje obrázek.</p>  |   |
| <p>2. Odmontujte filtr.<br/>Vyjměte filtr, jak ukazuje obrázek.</p>   |  |
| <p>3. Vyčistěte filtr.<br/>Pro čištění filtru použijte vysavač nebo vodu.<br/>Pokud je filtr velmi špinavý, očistěte jej vodou (max. teplota 45 °C) a pak nechejte vyschnout na stinném a chladném místě.</p> |  |
| <p>4. Nainstalujte filtr.<br/>Nainstalujte filtr nazpět a pak pevně zavřete panel.</p>  |  |

### ⚠ VAROVÁNÍ:

- Filtr by měl být očištěn jednou za tři měsíce. Když zařízení pracuje v prašném prostředí, je možné čistit filtr častěji.
- Po vyjmutí filtru se nedotýkejte žeber výměníku, abyste se neporanili o ostré hrany.
- Pro sušení filtru nepoužívejte oheň nebo vysoušeč vlasů, jinak může dojít k deformaci filtru nebo požáru.

### **4.3 Kontrola před sezónním použitím**

1. Zkontrolujte, zda nejsou otvory pro přívod a výfuk vzduchu zablokované.
2. Zkontrolujte, zda jsou jistič, napájecí zástrčka a zásuvka v dobrém stavu.
3. Zkontrolujte, zda je filtr čistý.
4. Zkontrolujte, zda není montážní podstavec venkovní jednotky poškozený nebo zkorodovaný. Pokud je poškozený, kontaktujte prodejce.
5. Zkontrolujte, zda není odtoková trubka poškozená.

### **4.4 Kontrola po sezónním použití**

1. Odpojte přívod napájení.
2. Vyčistěte filtr a panel vnitřní jednotky
3. Zkontrolujte, zda není montážní podstavec venkovní jednotky poškozený nebo zkorodovaný. Pokud je poškozený, kontaktujte prodejce.

### **4.5 Informace o recyklaci**

1. Mnohé obalové materiály jsou recyklovatelné. Odložte je do příslušných kontejnerů pro recyklovatelný odpad.
2. Pokud budete chtít zlikvidovat vysloužilé klimatizační zařízení, obraťte se na místní sběrné středisko nebo požádejte prodejce o radu, jak zařízení správně zlikvidovat.

## 5 ŘEŠENÍ PROBLÉMŮ

### 5.1 Analýza poruch

Před vyžádáním servisu zkontrolujte stav podle níže uvedených pokynů. Pokud ani s jejich pomocí nelze poruchu odstranit, kontaktujte místního prodejce nebo kvalifikované odborníky.

| Stav   | Kontrola  | Náprava   |
|--|---|---|
| Vnitřní jednotka nepřijímá signál z dálkového ovladače nebo dálkový ovladač nefunguje. | <ul style="list-style-type: none"><li>Došlo k vážnému ovlivnění funkce zařízení (statickou elektřinou, nestabilním napětím)?</li></ul>  | <ul style="list-style-type: none"><li>Vytáhněte zástrčku. Po 3 minutách zástrčku znovu připojte a zapněte zařízení.</li></ul>   |
|  | <ul style="list-style-type: none"><li>Je dálkový ovladač v hranicích dosahu signálu?</li></ul>  | <ul style="list-style-type: none"><li>Dosah signálu je 8 m.</li></ul>   |
|  | <ul style="list-style-type: none"><li>Jsou v cestě signálu nějaké překážky?</li></ul>   | <ul style="list-style-type: none"><li>Odstraňte překážky.</li></ul>   |
|  | <ul style="list-style-type: none"><li>Je dálkový ovladač namířen na okénko přijímače signálu na jednotce?</li></ul>                     | <ul style="list-style-type: none"><li>Zvolte vhodný úhel a zaměřte dálkový ovladač na okénko přijímače na jednotce.</li></ul>   |
|  | <ul style="list-style-type: none"><li>Je dosah dálkového ovladače dostatečný? Je displej špatně čitelný nebo nic nezobrazuje?</li></ul> | <ul style="list-style-type: none"><li>Zkontrolujte baterie. Pokud jsou vybité, vyměňte je.</li></ul>  |
|  | <ul style="list-style-type: none"><li>Dálkový ovladač nereaguje na stisknutí tlačítek?</li></ul>  | <ul style="list-style-type: none"><li>Zkontrolujte, zda není dálkový ovladač poškozený, a případně jej vyměňte.</li></ul>   |
|  | <ul style="list-style-type: none"><li>Je v místnosti zářivkové osvětlení?</li></ul>   | <ul style="list-style-type: none"><li>Přiblížte dálkový ovladač k jednotce.</li><li>Vypněte zářivku a zkuste to znovu.</li></ul>  |
| Z vnitřní jednotky se nevyfukuje vzduch.   | <ul style="list-style-type: none"><li>Je přívod nebo výfuk vzduchu vnitřní jednotky zablokovaný?</li></ul>                              | <ul style="list-style-type: none"><li>Odstraňte překážky.</li></ul>   |
|  | <ul style="list-style-type: none"><li>Dosáhla teplota v místnosti při režimu topení nastavené hodnoty?</li></ul>                        | <ul style="list-style-type: none"><li>Po dosažení nastavené teploty přestane vnitřní jednotka vyfukovat vzduch.</li></ul>   |
|  | <ul style="list-style-type: none"><li>Byl právě zapnut režim topení?</li></ul>  | <ul style="list-style-type: none"><li>Aby se zabránilo vyfukování dosud studeného vzduchu, začne vnitřní jednotka vyfukovat vzduch s několikaminutovým zpožděním. Je to normální jev.</li></ul> |

| Stav                                     | Kontrola   | Náprava  |
|--|--|--|
| Klimatizační zařízení nepracuje.         | <ul style="list-style-type: none"> <li>• Výpadek napájení?</li> </ul>  | <ul style="list-style-type: none"> <li>• Počkejte na obnovení dodávky elektřiny.</li> </ul>  |
|  | <ul style="list-style-type: none"> <li>• Uvolněná zástrčka?</li> </ul>   | <ul style="list-style-type: none"> <li>• Zasuňte pevně zástrčku.</li> </ul>  |
|  | <ul style="list-style-type: none"> <li>• Vypíná se jistič nebo je spálená pojistka?</li> </ul>                                       | <ul style="list-style-type: none"> <li>• Požádejte odborníka o kontrolu a případnou výměnu jističe nebo pojistky.</li> </ul>   |
|  | <ul style="list-style-type: none"> <li>• Porucha na elektrickém rozvodu?</li> </ul>  | <ul style="list-style-type: none"> <li>• Požádejte odborníka o opravu.</li> </ul>  |
|  | <ul style="list-style-type: none"> <li>• Zapnuli jste jednotku znovu hned po vypnutí?</li> </ul>                                     | <ul style="list-style-type: none"> <li>• Počkejte 3 minuty a pak zapněte jednotku znovu.</li> </ul>  |
|  | <ul style="list-style-type: none"> <li>• Je funkce na dálkovém ovladači správně nastavena?</li> </ul>                                | <ul style="list-style-type: none"> <li>• Nastavte funkci znovu.</li> </ul>   |
| Z vnitřní jednotky se vyfukuje pára.     | <ul style="list-style-type: none"> <li>• Je teplota a vlhkost v místnosti vysoká?</li> </ul>   | <ul style="list-style-type: none"> <li>• Příčinou je rychlé ochlazování vzduchu v místnosti. Po chvíli se teplota a vlhkost vzduchu v místnosti sníží a pára zmizí.</li> </ul> |
| Nelze nastavit teplotu.                  | <ul style="list-style-type: none"> <li>• Pracuje zařízení v režimu Automatiky?</li> </ul>  | <ul style="list-style-type: none"> <li>• V režimu Automatiky nelze nastavit teplotu. Pokud chcete nastavit teplotu, zvolte odpovídající režim provozu.</li> </ul>              |
|  | <ul style="list-style-type: none"> <li>• Překračuje vámi požadovaná teplota rozsah nastavení?</li> </ul>                             | <ul style="list-style-type: none"> <li>• Rozsah nastavení teploty je 16 až 30 °C.</li> </ul>   |
| Nedostatečný účinek chlazení (topení).   | <ul style="list-style-type: none"> <li>• Příliš nízké napětí?</li> </ul>   | <ul style="list-style-type: none"> <li>• Počkejte, dokud se neobnoví normální úroveň napětí.</li> </ul>  |
|  | <ul style="list-style-type: none"> <li>• Špinavý filtr?</li> </ul>   | <ul style="list-style-type: none"> <li>• Vyčistěte filtr.</li> </ul>   |
|  | <ul style="list-style-type: none"> <li>• Je nastavena správná teplota?</li> </ul>  | <ul style="list-style-type: none"> <li>• Nastavte vhodnou teplotu.</li> </ul>  |
|  | <ul style="list-style-type: none"> <li>• Otevřené dveře nebo okna?</li> </ul>  | <ul style="list-style-type: none"> <li>• Zavřete dveře a okna.</li> </ul>  |
| Vyfukovaný vzduch zapáchá.               | <ul style="list-style-type: none"> <li>• Je v místnosti nějaký zdroj zápachu, např. nábytek, cigaretový kouř apod.?</li> </ul>       | <ul style="list-style-type: none"> <li>• Odstraňte zdroj zápachu.</li> <li>• Vyčistěte filtr.</li> </ul>   |
| Klimatizační zařízení nepracuje normálně | <ul style="list-style-type: none"> <li>• Působí na zařízení nějaké rušivé vlivy, např. bouřka, bezdrátová zařízení apod.?</li> </ul> | <ul style="list-style-type: none"> <li>• Odpojte napájení, pak je znovu připojte a zapněte zařízení.</li> </ul>  |
| Zvuk „tekoucí vody“.                     | <ul style="list-style-type: none"> <li>• Bylo klimatizační zařízení právě zapnuto nebo vypnuto?</li> </ul>                           | <ul style="list-style-type: none"> <li>• Zvuk je vyvolán prouděním chladiva v jednotce. Je to normální jev.</li> </ul>   |
| Zvuk „praskání“.                         | <ul style="list-style-type: none"> <li>• Bylo klimatizační zařízení právě zapnuto nebo vypnuto?</li> </ul>                           | <ul style="list-style-type: none"> <li>• Zvuk je vyvolán roztahováním/ smršťováním panelu nebo jiných dílů vlivem změny teploty.</li> </ul>                                    |



## 5.2 Kódy poruch

Když je klimatizační zařízení v abnormálním stavu, indikátor teploty na vnitřní jednotce bliká a zobrazuje příslušný kód poruchy. Typ poruchy viz níže uvedený přehled.

| Kód poruchy | Řešení problému   |
|-------------|---|
| E5          | Indikace poruchy může být zrušena po restartování zařízení. Pokud ne, kontaktujte servisní středisko. |
| E8          | Indikace poruchy může být zrušena po restartování zařízení. Pokud ne, kontaktujte servisní středisko. |
| U8          | Indikace poruchy může být zrušena po restartování zařízení. Pokud ne, kontaktujte servisní středisko. |
| H6          | Indikace poruchy může být zrušena po restartování zařízení. Pokud ne, kontaktujte servisní středisko. |
| C5          | Kontaktujte servisní středisko.   |
| F0          | Kontaktujte servisní středisko.   |
| F1          | Kontaktujte servisní středisko.   |
| F2          | Kontaktujte servisní středisko.   |
| H3          | Indikace poruchy může být zrušena po restartování zařízení. Pokud ne, kontaktujte servisní středisko. |
| E1          | Indikace poruchy může být zrušena po restartování zařízení. Pokud ne, kontaktujte servisní středisko. |
| E6          | Indikace poruchy může být zrušena po restartování zařízení. Pokud ne, kontaktujte servisní středisko. |

### Poznámka:

Pokud se objeví jiné kódy poruch, kontaktujte autorizované servisní středisko.

### VAROVÁNÍ:

- Pokud nastanou níže uvedené stavy, ihned klimatizační zařízení vypněte a odpojte od napájení. Pak požádejte prodejce nebo autorizovaný servis o opravu.
  - Napájecí kabel se přehřívá nebo je poškozený.
  - Abnormální hluk při provozu.
  - Jistič se často vypíná.
  - Z klimatizačního zařízení je cítit zápach, jako když se něco pálí.
  - Z vnitřní jednotky uniká chladivo.
- Klimatizační zařízení sami neopravujte ani neupravujte.
- Pokud klimatizační zařízení pracuje za abnormálních podmínek, může to způsobit poruchu, úraz elektrickým proudem nebo požár.

## 6 POKYNY PRO INSTALACI

### 6.1 Bezpečná manipulace s hořlavým chladivem

#### Kvalifikační požadavky na pracovníky provádějící instalaci a údržbu

- Všichni pracovníci, kteří se věnují klimatizačnímu systému, by měli mít platný certifikát, udělený oprávněnou organizací, a kvalifikaci pro práci s chladicími systémy, uznávanou v tomto oboru. Pokud je zapotřebí, aby údržbu nebo opravu zařízení prováděli jiní technici, měli by být pod dozorem osoby, která má kvalifikaci pro používání hořlavého chladiva.
- Zařízení smí být opravováno pouze podle postupu doporučeného výrobcem zařízení.

#### Poznámky k instalaci

- Klimatizační zařízení nesmí být používáno v místnosti, kde hoří oheň (např. zapálený krb, plynový hořák, elektrické topení se žhavými spirálami).
- Je zakázáno vrtat do trubky chladiva otvory nebo ji odhodit do ohně.
- Klimatizační zařízení smí být nainstalováno pouze v místnosti, která má větší než minimální podlahovou plochu. Minimální plocha místnosti je uvedena na výrobním štítku nebo v následující tabulce.
- Po instalaci musí být proveden test, zda ze zařízení neuniká chladivo.

Tabulka a: Minimální plocha místnosti (m<sup>2</sup>)

| Náplň chladiva (kg) | ≤ 1,2 | 1,3  | 1,4  | 1,5  | 1,6 | 1,7  | 1,8  | 1,9  | 2    | 2,1  | 2,2  | 2,3  | 2,4  | 2,5  |
|---------------------|-------|------|------|------|-----|------|------|------|------|------|------|------|------|------|
| Montáž na podlahu   | /     | 14,5 | 16,8 | 19,3 | 22  | 24,8 | 27,8 | 31   | 34,3 | 37,8 | 41,5 | 45,4 | 49,4 | 53,6 |
| Montáž do okna      | /     | 5,2  | 6,1  | 7    | 7,9 | 8,9  | 10   | 11,2 | 12,4 | 13,6 | 15   | 16,3 | 17,8 | 19,3 |
| Montáž na stěnu     | /     | 1,6  | 1,9  | 2,1  | 2,4 | 2,8  | 3,1  | 3,4  | 3,8  | 4,2  | 4,6  | 5    | 5,5  | 6    |
| Montáž na strop     | /     | 1,1  | 1,3  | 1,4  | 1,6 | 1,8  | 2,1  | 2,3  | 2,6  | 2,8  | 3,1  | 3,4  | 3,7  | 4    |

#### Pokyny pro údržbu

- Zkontrolujte, zda prostor pro údržbu a podlahová plocha místnosti splňují požadavky uvedené na výrobním štítku.
- Zařízení je dovoleno provozovat pouze v místnostech, které splňují požadavky na výrobním štítku.
- Zkontrolujte, zda je prostor pro údržbu dobře větraný.
- Během práce je třeba zajistit trvalé větrání. Zkontrolujte, zda v prostoru pro údržbu není otevřený oheň nebo potenciální zdroje ohně.
- V prostoru pro údržbu nesmí být otevřený oheň a musí zde být vyvěšena výstražná tabulka „Zákaz kouření“.
- Zkontrolujte, zda je označení na zařízení v dobrém stavu.
- Vyměňte špatně viditelné nebo poškozené varovné značky.

## **Pájení**

Pokud musíte během údržby řezat nebo pájet trubky chladicího systému, postupujte podle následujících kroků:

1. Vypněte zařízení a odpojte je od napájení.
2. Odstraňte chladivo.
3. Proved'te vakuaci.
4. Vyčistěte trubky plynným dusíkem (N<sub>2</sub>)
5. Proved'te řezání nebo pájení.
6. Dopravte zařízení zpět do servisního střediska kvůli pájení.
  - Chladivo by mělo být recyklováno ve speciální nádrži.
  - Ujistěte se, že blízku výfuku vývěvy není otevřený oheň a že je místo dobře větrané.

## **Doplnění chladiva**

- Při plnění použijte vybavení, které je určeno výhradně pro chladivo R32. Dbejte na to, aby nedošlo k vzájemné kontaminaci různých druhů chladiva.
- Při plnění chladiva by měl zásobník chladiva stát ve svislé poloze.
- Po ukončení plnění nalepte na zařízení štítek s údaji o doplněném chladivu.
- Dbejte na to, aby nedošlo k přeplnění chladivem.
- Po ukončení plnění a před zkušebním provozem zkontrolujte, zda nedochází k úniku chladiva. Kontrolu úniku chladiva je třeba provést také při přemístění zařízení.

## **Bezpečnostní pokyny pro přepravu a skladování**

- Před vyložením a otevřením přepravního obalu proved'te kontrolu detektorem hořlavých plynů.
- V místě nesmí být otevřený oheň. Dodržujte zákaz kouření.
- Dodržujte místní předpisy a zákony.

## 6.2 Rozměrové schéma instalace

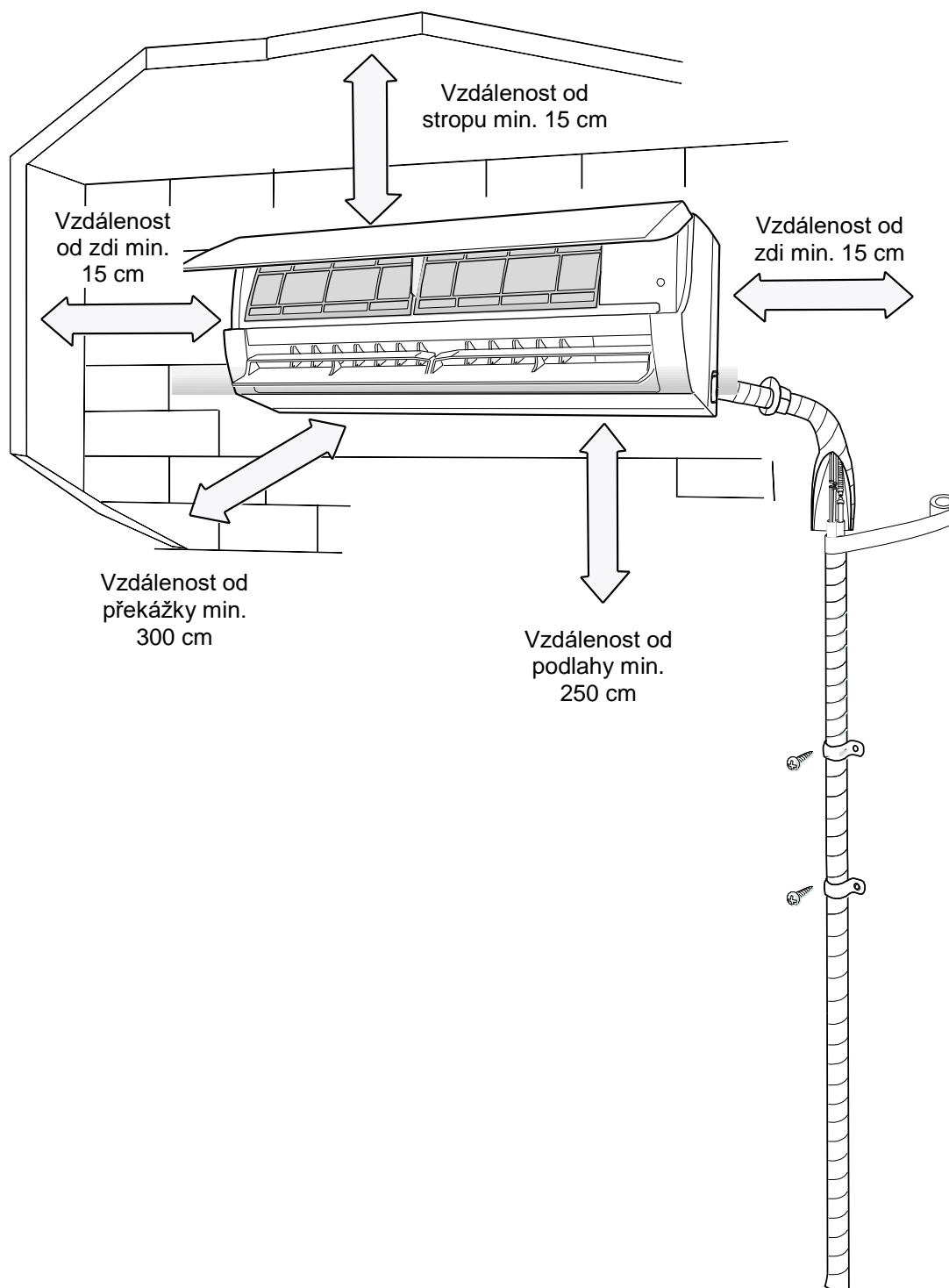

## 6.3 Pokyny pro instalaci a přemístění jednotky

Pro zajištění bezpečnosti dbejte následujících pokynů.

### **VAROVÁNÍ:**

- **Při instalaci nebo přemístění jednotky zajistěte, aby v okruhu chladiva nebyl vzduch ani žádné jiné látky kromě specifikovaného chladiva.**  
Vzduch nebo jiné látky v okruhu chladiva způsobí zvýšení tlaku v okruhu, poškození kompresoru nebo zranění.
- **Při instalaci nebo přemístění jednotky nedoplňujte do systému žádné chladivo, které neodpovídá údajům na výrobním štítku.**  
Nedodržení tohoto pokynu může způsobit chybné fungování, mechanickou závadu nebo dokonce řadu úrazů.
- **Když je při opravě nebo přemístění jednotky zapotřebí nashromáždit chladivo, nechejte jednotku běžet v režimu Chlazení. Pak úplně zavřete ventil na straně vysokého tlaku (ventil kapaliny). Asi po 30–40 sekundách zavřete ventil na straně nízkého tlaku (ventil plynu), okamžitě jednotku vypněte a odpojte napájení. Mějte na paměti, že doba čerpání chladiva nesmí překročit 1 minutu.**  
Pokud odčerpávání chladiva trvá příliš dlouho, může se nasát vzduch a způsobit zvýšení tlaku nebo poškození kompresoru a zranění.
- **Když se odčerpává chladivo, ujistěte se před odpojením propojovací trubky, že jsou ventily kapaliny a plynu úplně zavřené a že je odpojené napájení.**  
Pokud je spuštěn kompresor, když je uzavírací ventil otevřený a propojovací potrubí není ještě připojené, nasaje se vzduch a způsobí zvýšení tlaku nebo poškození kompresoru a zranění.
- **Při instalaci jednotky se před spuštěním kompresoru ujistěte, že je propojovací potrubí bezpečně připojené.**  
Pokud je spuštěn kompresor, když je uzavírací ventil otevřený a propojovací potrubí není ještě připojené, nasaje se vzduch a způsobí zvýšení tlaku nebo poškození kompresoru a zranění.
- **Je zakázán instalovat jednotku na místě, kde může docházet k úniku korozivních nebo hořlavých plynů.**  
Pokud by blízko jednotky nastal únik plynu, mohlo by dojít k explozi nebo jiným nehodám.
- **Pro připojení nepoužívejte prodlužovací kabely. Pokud není elektrický kabel dostatečně dlouhý, kontaktujte místní autorizované servisní středisko a požádejte o vhodný kabel.**  
Nesprávné připojení může způsobit úraz elektrickým proudem nebo požár.
- **Pro elektrické propojení vnitřní a venkovní jednotky použijte specifikované typy kabelů. Kabely dobře upevněte úchytkami, aby nebyly kontakty svorkovnice namáhány tahem.**  
Nedostatečně dimenzované elektrické kabely, nesprávné zapojení vodičů a nezabezpečené svorkovnice mohou způsobit úraz elektrickým proudem nebo požár.

## 6.4 Nástroje pro instalaci

- |                            |                                 |
|----------------------------|---------------------------------|
| 1. Vodováha                | 8. Řezač trubek                 |
| 2. Šroubovák               | 9. Detektor netěsností          |
| 3. Příklepová vrtačka      | 10. Vývěva                      |
| 4. Vrták                   | 11. Tlakoměr                    |
| 5. Rozšiřovač hrdla trubek | 12. Univerzální měřicí přístroj |
| 6. Momentový klíč          | 13. Imbusový klíč               |
| 7. Normální klíč           | 14. Svinovací metr              |

### Poznámka:

- O instalaci požádejte místního prodejce.
- Nepoužívejte napájecí kabel, který nemá požadované parametry.

## 6.5 Výběr místa pro instalaci

### Základní požadavky

Instalace na následujících místech může způsobit poruchu. Pokud se takovým místům nelze vyhnout, poradte se s místním prodejcem.

1. Místa, kde jsou velké zdroje tepla, výpary, hořlavé/výbušné plyny nebo těkavé látky, rozptýlené ve vzduchu.
2. Místa, kde jsou vysokofrekvenční zařízení (například svářečky nebo lékařské přístroje).
3. Místa blízko pobřeží moře.
4. Místa, kde je ve vzduchu olej nebo kouř.
5. Místa, kde jsou sirnaté plyny.
6. Jiná místa s neobvyklými podmínkami.
7. Zařízení nemá být nainstalováno v prádelně.

### Vnitřní jednotka

1. Blízko přívodu a výfuku vzduchu nesmí být žádné překážky.
2. Vyberte místo, kde může snadno odtékat zkondenzovaná voda a nebude to vadit jiným lidem.
3. Vyberte místo, kde je možné snadné připojení k venkovní jednotce a kde je blízko elektrická zásuvka.
4. Vyberte místo, které je mimo dosah dětí.
5. Vyberte místo, které udrží váhu jednotky a nezpůsobí zvýšení hluku a vibrací.
6. Zařízení musí být nainstalováno 2,5 m nad podlahou.
7. Neinstalujte vnitřní jednotku přímo nad elektrické zařízení.
8. Snažte se, aby jednotka nebyla blízko zářivkového osvětlení.

## 6.6 Požadavky na elektrickou instalaci

### Bezpečnostní pokyny

1. Při instalaci jednotky je nutné dodržovat elektrotechnické bezpečnostní normy a předpisy.
2. Pro připojení zařízení použijte samostatný napájecí okruh a jistič.
3. Zkontrolujte, zda napájení odpovídá požadavkům klimatizačního zařízení. Nestabilní napájení nebo nesprávné zapojení může způsobit poruchu. Před použitím klimatizačního zařízení nainstalujte vhodné napájecí kabely.
4. Zapojte správně fázový, nulový a zemnicí vodič elektrické zásuvky.
5. Před zahájením jakékoli práce na elektrickém zařízení odpojte napájení.
6. Nepřipojujte napájení před dokončením instalace.
7. Pokud je napájecí kabel poškozený, musí být vyměněn výrobcem, autorizovaným servisem nebo osobou s příslušnou kvalifikací, aby se omezilo možné riziko.
8. Teplota v chladicím okruhu může být vysoká. Veďte propojovací kabel v dostatečné vzdálenosti od trubek chladiva.
9. Zařízení musí být nainstalováno podle místních norem a předpisů.
10. Zařízení musí být nainstalováno, provozováno a skladováno v místnosti s podlahovou plochou větší než „X“ m<sup>2</sup> (viz tabulka a).



Mějte na paměti, že jednotka je naplněna hořlavým chladivem R32. Při nevhodné zacházení s jednotkou hrozí riziko vážného zranění lidí nebo materiálních škod. Podrobnosti o tomto chladivu viz kapitola „Chladivo“.

### Uzemnění

1. Klimatizační zařízení je elektrické zařízení třídy I. Musí být řádně uzemněno podle platných norem. Připojení uzemnění musí provést kvalifikovaný odborník. Zajistěte stálou kontrolu funkčnosti uzemnění, jinak může dojít k úrazu elektrickým proudem.
2. Žlutozelený vodič v klimatizačním zařízení je zemnicí vodič, který nesmí být použit pro jiné účely.
3. Zemní odpor musí vyhovovat platným elektrotechnickým bezpečnostním normám.
4. Zařízení musí být umístěno tak, aby byla jeho elektrická zástrčka snadno dostupná.
5. Při pevném připojení k elektrickému rozvodu musí být pro vypínání jednotky použit vypínač, který odpojuje všechny póly a jehož kontakty jsou od sebe ve vypnutém stavu vzdáleny min. 3 mm. U modelů s napájecí zástrčkou zajistěte, aby byla zástrčka po instalaci dobře dostupná.

# 7 INSTALACE

## 7.1 Instalace vnitřní jednotky

### Krok 1: Výběr místa pro instalaci

Doporučte klientovi místo instalace a domluvte se na něm s klientem.

### Krok 2: Instalace nástěnného montážního rámu

1. Zavěste nástěnný montážní rám na zeď. Nastavte jej pomocí vodováhy do vodorovné polohy a pak vyznačte na zdi místo pro vyvrtání upevňovacích otvorů.
2. Vyvrtejte do zdi upevňovací otvory pomocí příklepové vrtačky (průměr vrtáku zvolte podle použitých hmoždinek) a zasuňte do otvorů hmoždinky.
3. Upevněte rám na zeď pomocí šroubů (ST4.2X25TA) a pak zatáhněte za rám, abyste se přesvědčili, že je dobře upevněn. Pokud se hmoždinka uvolní, vyvrtejte poblíž jiný otvor.

### Krok 3: Vytvoření otvoru pro trubky

1. Vyberte místo pro otvor pro trubky podle směru vyvedení trubek. Otvor pro trubky by měl být o něco níže, než je nástěnný rám, jak ukazuje obrázek níže.

ASH-09,12BIV

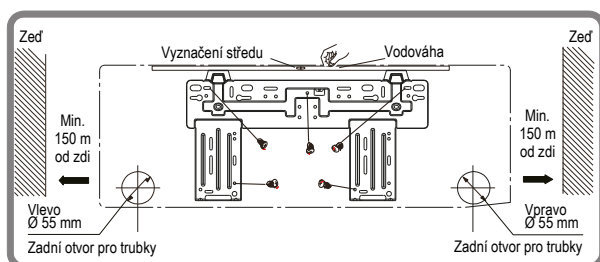

ASH-18,24BIV

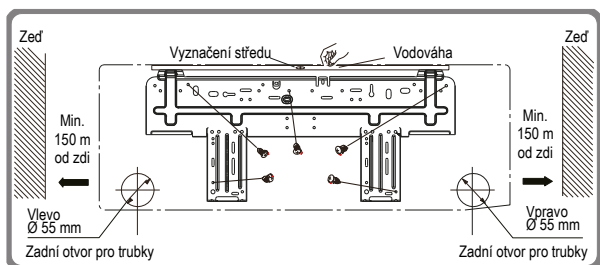

2. Udělejte do zdi na vybraném místě otvor pro vyvedení trubek o průměru Ø 55. Pro zajištění dobrého odtoku vody by měl mít otvor pro trubky mírný sklon dolů (5 až 10°) směrem k venkovní straně.

#### Poznámka:

- Při vrtání otvoru dbejte na ochranu proti prachu a proveďte příslušná bezpečnostní opatření.
- Hmoždinky nejsou součástí dodávky a je třeba je koupit samostatně.

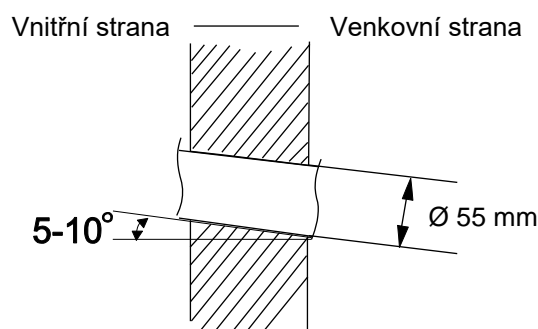



## Krok 4: Vyvedení trubek

1. Trubky lze vyvést z jednotky směrem vpravo, vpravo zezadu, vlevo nebo vlevo zezadu.

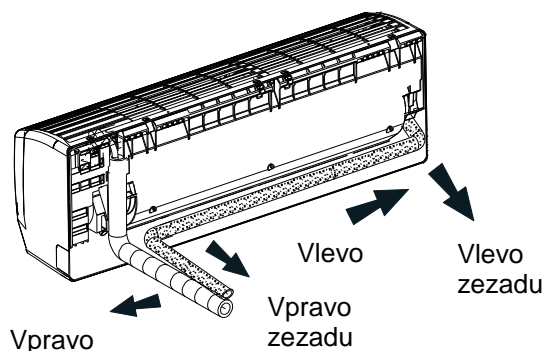

2. Při vyvedení trubek vlevo nebo vpravo vyřízněte příslušný otvor v dolní části krytu.

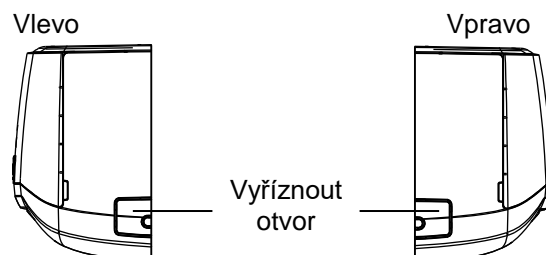

## Krok 5: Připojení trubek vnitřní jednotky

1. Zarovnejte osy trubek a zasuňte spojovací část trubky z jednotky do rozšířeného hrdla propojovací trubky.
2. Utáhněte převlečnou matici rukou.
3. Nastavte utahovací moment klíče podle následující tabulky. Nasadte obyčejný klíč na spojovací část trubky a momentový klíč na převlečnou matici. Utáhněte převlečnou matici momentovým klíčem.

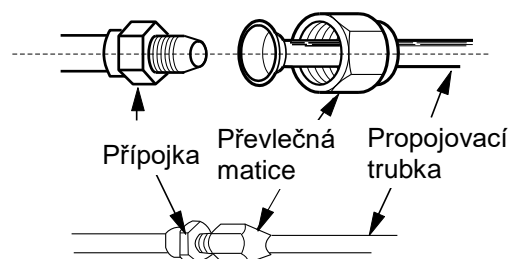

| Šestihranná matice | Utahovací moment |
|--------------------|------------------|
| Ø 6 mm             | 15–20 Nm         |
| Ø 9,52 mm          | 30–40 Nm         |
| Ø 12 mm            | 40–55 Nm         |
| Ø 16 mm            | 60–65 Nm         |
| Ø 19 mm            | 70–75 Nm         |

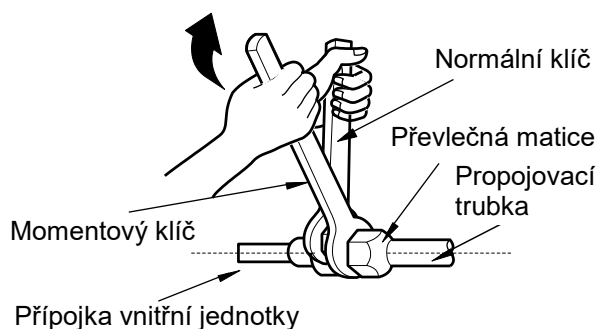

4. Navlékněte na trubky chladiva a spoje trubek obal pro tepelnou izolaci a omotejte páskou.

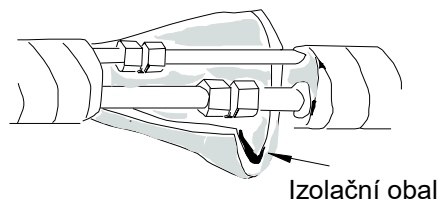

## Krok 6: Instalace odtokové hadice

1. Připojte odtokovou hadici k odtokové trubce vnitřní jednotky.

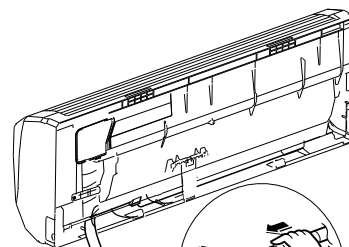

2. Omotejte spoj páskou.

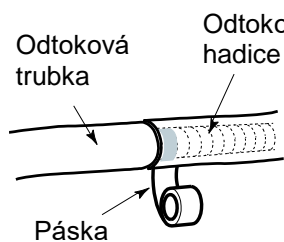

### Poznámka:

Navlékněte na odtokovou hadici izolační obal, abyste zabránili kondenzaci vody.

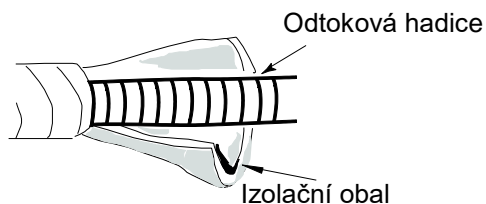

## Krok 7: Připojení kabelu k vnitřní jednotce

1. Otevřete panel, odšroubujte šroub na krytu svorkovnice a sejměte kryt.

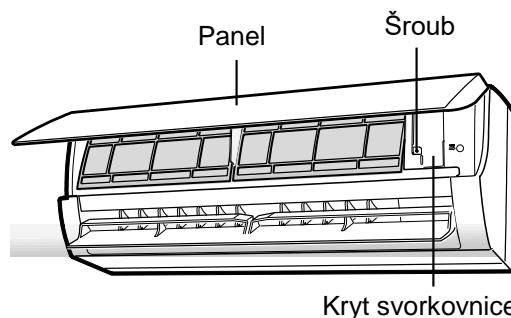

2. Protáhněte napájecí kabel přes průchodku v zadní části vnitřní jednotky a vyvedte jej ven na přední straně.

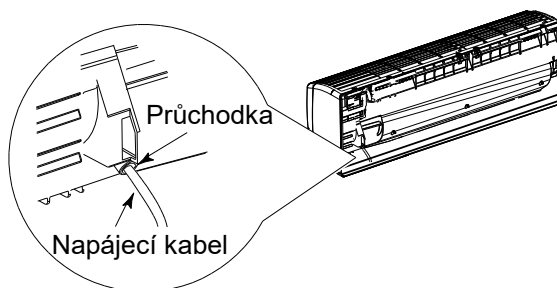

3. Odmontujte úchytку kabelu, připojte vodiče napájecího kabelu ke svorkovnici podle barev, utáhněte šrouby svorek a pak upevněte napájecí kabel úchytkou.

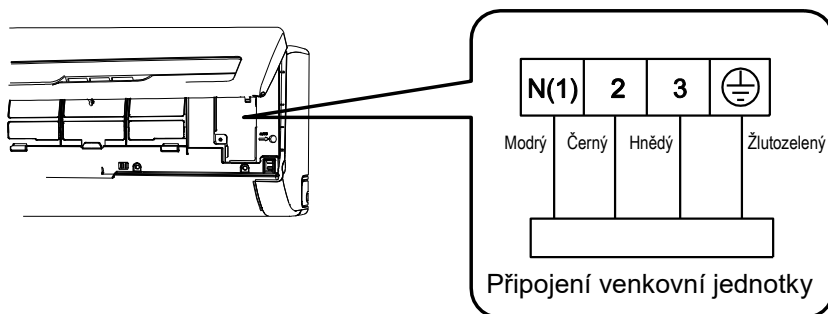

Poznámka: Obrázek svorkovnice je jen ilustrační, řiďte se podle skutečné svorkovnice.

4. Nasadte kryt svorkovnice nazpět a upevněte šroubem.
5. Zavřete panel.

### Poznámka:

- Všechny vodiče u vnitřní a venkovní jednotky musí zapojovat odborník.
- Pokud délka napájecího kabelu nepostačuje, požádejte dodavatele o nový, dostatečně dlouhý kabel. Nenapojujte kabely k sobě.
- Pokud je klimatizační zařízení připojeno přes zástrčku, měla by být zástrčka po dokončení instalace snadno přístupná.
- U klimatizačního zařízení bez zástrčky musí být v obvodu zapojen vypínač (odpojovač). Tento vypínač musí odpojovat všechny póly a jeho kontakty musí být od sebe v rozepnutém stavu vzdáleny minimálně 3 mm.

### Krok 8: Svázání trubek

1. Omotejte spojovací trubky, napájecí kabel a odtokovou hadici páskou.
2. Při omotávání ponechejte určitou délku odtokové hadice a napájecího kabelu volnou pro instalaci. Po omotání části svazku oddělte ze svazku napájecí kabel a pak oddělte odtokovou hadici.
3. Omotejte celou délku svazku rovnoměrně.
4. Trubka kapaliny a trubka plynu by měly být na konci omotány odděleně.

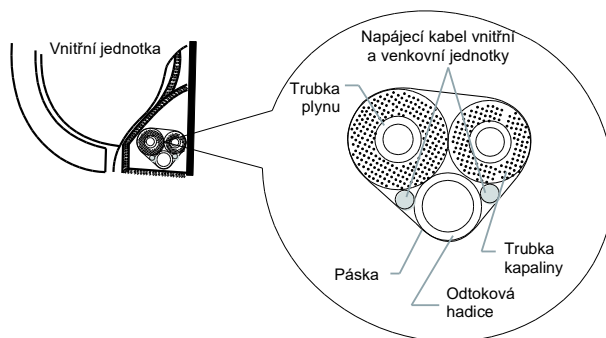

### Poznámka:

- Napájecí a ovládací kabel by se neměly křížit nebo smotávat k sobě.
- Odtoková hadice by měla být přivázána pod trubkami.

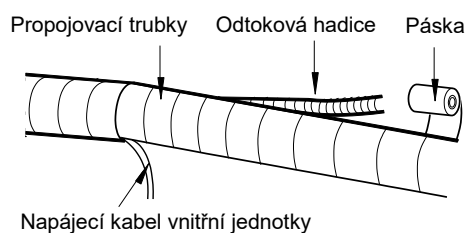

### Krok 9: Zavěšení vnitřní jednotky

1. Zasuňte svázané trubky do průchodky ve zdi a pak je protáhněte přes otvor ve zdi.
2. Zavěste vnitřní jednotku na nástěnný montážní rám.
3. Vyplňte mezeru mezi trubkami a průchodkou pryžovým těsněním.
4. Upevněte průchodku.
5. Zkontrolujte, zda je vnitřní jednotka pevně nainstalovaná a doléhá ke zdi.

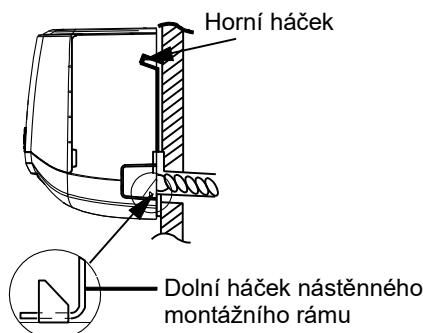
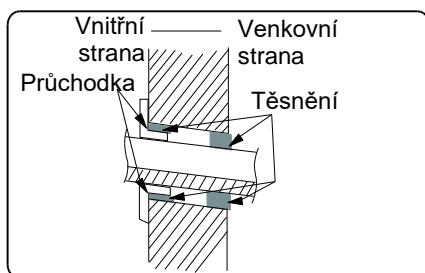

### Poznámka:

Neohýbejte příliš odtokovou hadici, aby se nezablokoval průtok vody.

## 7.2 Kontrola po instalaci

Po dokončení instalace zkontrolujte, zda jsou splněny následující požadavky:

| Kontrolované položky                                   | Možná závada   |
|--|--|
| Je zařízení dobře upevněno?                            | Jednotka může spadnout, vibrovat nebo vydávat hluk.                      |
| Provedli jste kontrolu těsnosti potrubí?               | Při úniku chladiva hrozí nedostatečný výkon chlazení/topení.             |
| Je tepelná izolace trubek dostatečná?                  | Může nastat kondenzace a odkapávání vody.                                |
| Je odtok vody v pořádku?                               | Může nastat kondenzace a odkapávání vody.                                |
| Souhlasí napájecí napětí s údajem na výrobním štítku?  | Může nastat porucha nebo poškození součástí.                             |
| Je instalace vodičů a trubek správná?                  | Může nastat porucha nebo poškození součástí.                             |
| Je jednotka řádně uzemněna?                            | Může dojít k probíjení elektrického proudu.                              |
| Má napájecí kabel požadované parametry?                | Může dojít k závadě nebo poškození částí.                                |
| Je přívod a výfuk vzduchu volný?                       | Při zablokování hrozí nedostatečný výkon chlazení/topení.                |
| Byly po instalaci odstraněny prach a úlomky materiálů? | Může nastat porucha nebo poškození součástí.                             |
| Je ventil plynu a ventil kapaliny úplně otevřený?      | Při omezení průtoku chladiva hrozí nedostatečný výkon chlazení/topení.   |
| Je otvor pro průchod trubek dobře zakrytý?             | Může dojít ke snížení výkonu chlazení (topení) nebo plýtvání elektřinou. |

## 8 ZKUŠEBNÍ PROVOZ

### 1. Před zkušebním provozem

- Nechejte klienta odsouhlasit instalaci klimatizačního zařízení.
- Sdělte klientovi důležité informace o klimatizačním zařízení.

### 2. Testování provozu

- Zapněte napájení a stiskněte tlačítko ON/OFF na dálkovém ovladači, abyste spustili provoz.
- Pomocí tlačítka MODE vyzkoušejte provozní režimy Automatika, Chlazení, Odvlhčování, Ventilátor a Topení, abyste zjistili, zda vše funguje normálně.
- Když je teplota v místnosti nižší než 16 °C, nelze spustit režim Chlazení.

## 9 DODATEK

### 9.1 Konfigurace propojovacích trubek

1. Standardní délka propojovací trubky je 5 m, 7,5 m, 8 m

2. Minimální délka propojovací trubky:

U jednotky se standardní délkou propojovací trubky 5 m není minimální délka propojovací trubky nijak omezena. U jednotky se standardní délkou propojovací trubky 7,5 nebo 8 m je minimální délka propojovací trubky 3 m.

3. Maximální délka propojovací trubky (m)

| Výkon               | Max. délka propojovací trubky |
|---------------------|-------------------------------|
| 5000 Btu/h (1465W)  | 15                            |
| 7000 Btu/h (2051W)  | 15                            |
| 9000 Btu/h (2637W)  | 15                            |
| 12000 Btu/h (3516W) | 20                            |
| 18000 Btu/h (5274W) | 25                            |

| Výkon                | Max. délka propojovací trubky |
|----------------------|-------------------------------|
| 24000 Btu/h (7032W)  | 25                            |
| 28000 Btu/h (8204W)  | 30                            |
| 36000 Btu/h (10548W) | 30                            |
| 42000 Btu/h (12306W) | 30                            |
| 48000 Btu/h (14064W) | 30                            |

4. Výpočet dodatečného množství oleje do chladiva a chladiva, potřebného při prodloužení propojovací trubky:

Když je délka propojovací trubky prodloužena o 10 m nad standardní délku, je třeba přidat 5 ml oleje do chladiva na každých dodatečných 5 m propojovací trubky.

Postup výpočtu dodatečného množství chladiva (na základě délky trubky kapaliny):

- Dodatečné množství chladiva = prodloužená délka trubky kapaliny × dodatečné množství chladiva na metr délky
- Přidejte potřebné množství chladiva podle délky standardní trubky, jak ukazuje následující tabulka. Dodatečné množství chladiva na metr se liší podle průměru trubky kapaliny. Viz následující tabulka:

Dodatečné množství chladiva R32

| Průměr propojovací trubky |                   | Vnitřní jednotka (g/m) | Venkovní jednotka      |                             |
|---------------------------|-------------------|------------------------|------------------------|-----------------------------|
| Trubka kapaliny (mm)      | Trubka plynu (mm) |                        | Jen pro chlazení (g/m) | Pro chlazení i topení (g/m) |
| Ø6                        | Ø9,5 nebo Ø12     | 16                     | 12                     | 16                          |
| Ø6 nebo Ø9,5              | Ø16 nebo Ø19      | 40                     | 12                     | 40                          |
| Ø12                       | Ø19 nebo Ø22,2    | 80                     | 24                     | 96                          |
| Ø16                       | Ø25,4 nebo Ø31,8  | 136                    | 48                     | 96                          |
| Ø19                       | –                 | 200                    | 200                    | 200                         |
| Ø22,2                     | –                 | 280                    | 280                    | 280                         |

Výše uvedené dodatečné množství chladiva je doporučeno, nikoli povinné.

## 9.2 Rozšíření hrdla trubek

### ⚠ Poznámka

Hlavní příčinou úniku chladiva bývá chyba při rozšiřování hrdla trubek. Provádějte rozšiřování hrdla trubek správně podle následujícího postupu.

#### 1. Nařežte trubky.

- Změřte vzdálenost mezi vnitřní a venkovní jednotkou.
- Nařežte trubky na potřebnou délku pomocí řezače trubek.

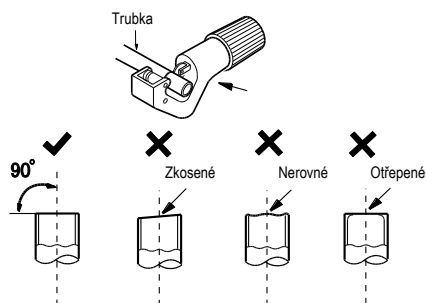

#### 2. Odstraňte otřepy.

- Odstraňte otřepy odhrotovačem a dbejte na to, aby se otřepy nedostaly dovnitř trubky.

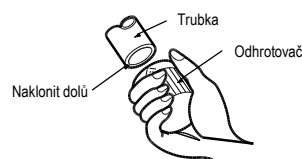

#### 3. Navlečte na trubku vhodnou izolaci.

#### 4. Nasadte převlečnou matici.

- Vezměte převlečné matice z přípojovací trubky vnitřní jednotky a z ventilu venkovní jednotky a navlečte je na trubku.

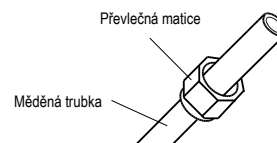

#### 5. Rozšiřte hrdlo trubky.

Rozšiřte konec trubky pomocí rozšiřovacího nástroje (sedlovačka, pertlovačka).

Poznámka: Rozměr „A“ se liší podle průměru trubky (viz následující tabulka)

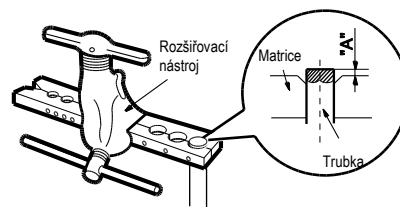

| Vnější průměr (mm) | A (mm) |     |
|--------------------|--------|-----|
|                    | Max.   | Min |
| Φ6 – 6,35 (1/4")   | 1,3    | 0,7 |
| Φ9,52 (3/8")       | 1,6    | 1,0 |
| Φ12 – 12,70 (1/2") | 1,8    | 1,0 |
| Φ15,8 – 16 (5/8")  | 2,4    | 2,2 |

#### 6. Provedte kontrolu

- Zkontrolujte kvalitu rozšíření hrdla trubky. Pokud se vyskytne nějaká vada, rozšiřte hrdlo trubky znovu podle výše uvedených kroků.

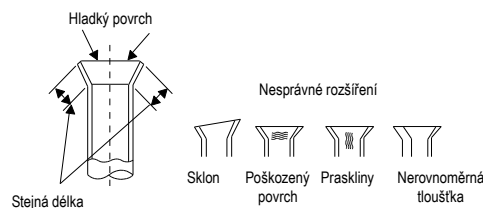



# ZPĚTNÝ ODBĚR ELEKTROODPADU

---

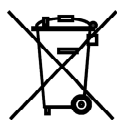

Uvedený symbol na výrobku nebo v průvodní dokumentaci znamená, že použité elektrické nebo elektronické výrobky nesmí být likvidovány společně s komunálním odpadem. Za účelem správné likvidace výrobku jej odevzdejte na určených sběrných místech, kde budou přijata zdarma. Správnou likvidací tohoto produktu pomůžete zachovat cenné přírodní zdroje a napomáháte prevenci potenciálních negativních dopadů na životní prostředí a lidské zdraví, což by mohly být důsledky nesprávné likvidace odpadů. Další podrobnosti si vyžádejte od místního úřadu nebo nejbližšího sběrného místa.

## INFORMACE O CHLADICÍM PROSTŘEDKU

---

Toto zařízení obsahuje fluorované skleníkové plyny zahrnuté v Kjótském protokolu. Údržba a likvidace musí být provedena kvalifikovaným personálem.

Typ chladicího prostředku: R32

Množství chladicího prostředku: viz přístrojový štítek.

Hodnota GWP: 675 (1 kg R32 = 0,675 t CO<sub>2</sub> eq)

GWP = Global Warming Potential (potenciál globálního oteplování)



Zařízení je naplněno hořlavým chladivem R32

V případě problémů s kvalitou nebo jiných kontaktujte prosím místního prodejce nebo autorizované servisní středisko.

**Tísňové volání - telefonní číslo: 112**

## VÝROBCE

---

SINCLAIR CORPORATION Ltd.

1-4 Argyll St.

London W1F 7LD

Great Britain

[www.sinclair-world.com](http://www.sinclair-world.com)

Zařízení bylo vyrobeno v Číně (Made in China).

## ZÁSTUPCE

---

SINCLAIR EUROPE spol. s r.o.

Purkyňova 45

612 00 Brno

Česká republika

## SERVISNÍ PODPORA

---

NEPA spol. s r.o.

Purkyňova 45

612 00 Brno

Česká republika

Bezplatná infolinka: +420 800 100 285

[www.sinclair-solutions.com](http://www.sinclair-solutions.com)

Obchod: [info@sinclair-solutions.com](mailto:info@sinclair-solutions.com), tel.: +420 541 590 140, fax: +420 541 590 124

Servis: [servis@nepa.cz](mailto:servis@nepa.cz), tel.: +420 541 590 150, fax: +420 541 590 153

Objednávky: [brno-fakturace@nepa.cz](mailto:brno-fakturace@nepa.cz)

