ECAM46.86X

ELETTA
CAPPUCCINO
— EVO —

ΚΑΒΕΦΟΖΟΓΕΠ

ΚΑΒΟΒΑΡ

ΚΑΒΟΒΑΡ

ΚΑΦΕΜΑШИΝΑ

APARAT DE PREPARAT CAFEA

KAHVE MAKINESI

Instructions videos available at:
<http://ECAM46080.delonghi.com>



DeLonghi

A

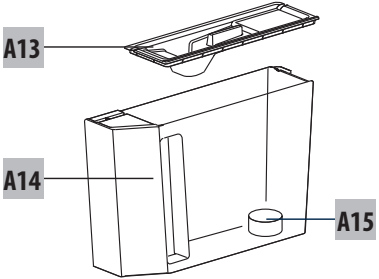
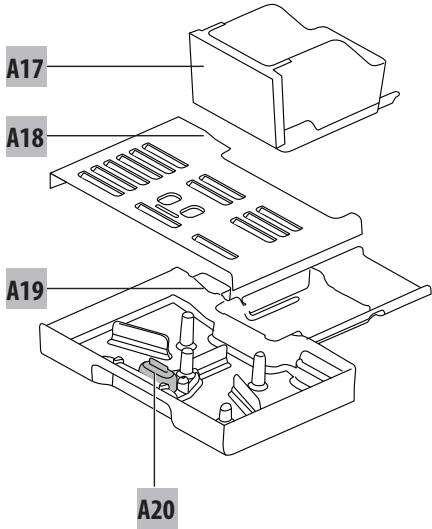
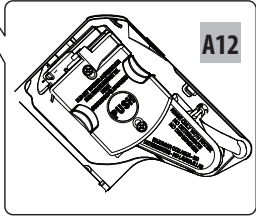
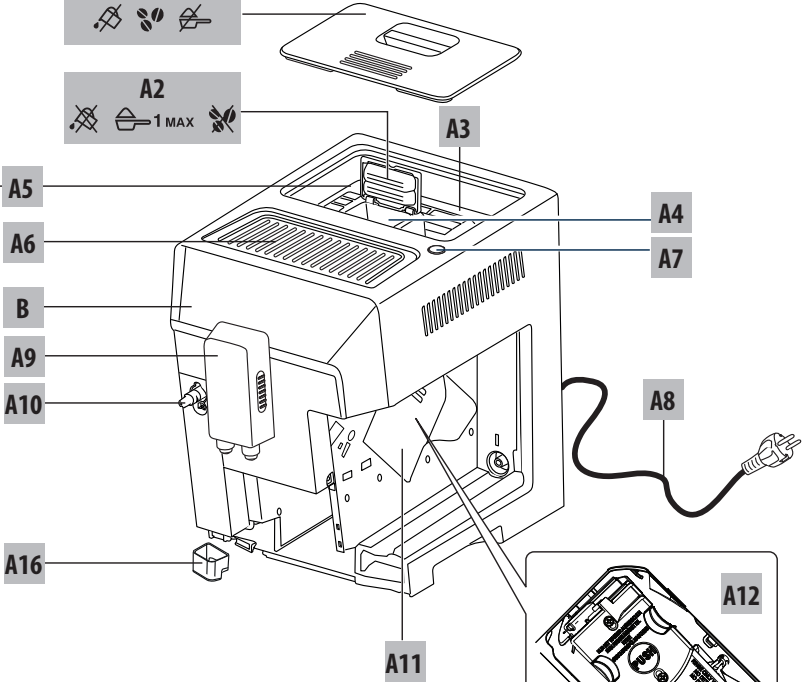
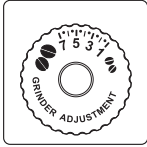

HU

old. 4

CS

str. 24

SK

str. 43

BG

ctp. 62

RO

pag. 84

TR

say. 104

B

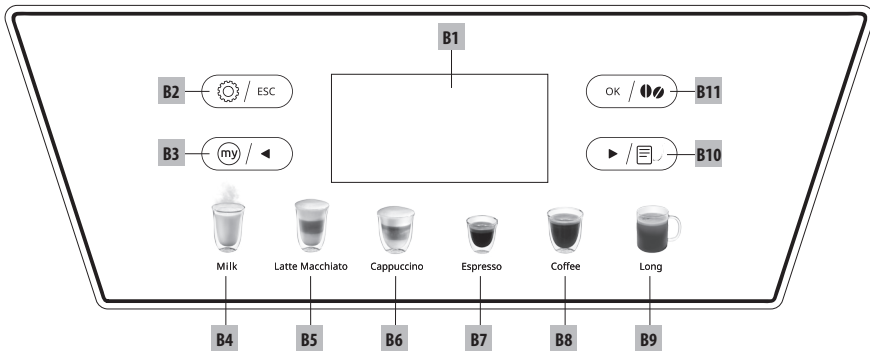

C

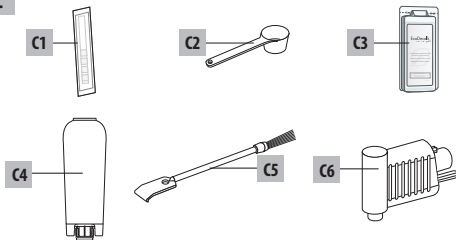

D

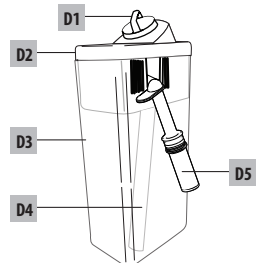

ÖSSZEFOGLALÓ

1. BEVEZETŐ	5
1.1 A zárójelben olvasható betűk	5
1.2 Problémák és javítások.....	5
2. LEÍRÁS	5
2.1 A készülék leírása	5
2.2 A vezérlőpult leírása (érintőképernyő).....	5
2.3 Tartozékok leírása.....	5
2.4 Tejtartály leírása.....	5
3. A KÉSZÜLÉK ELSŐ BEINDÍTÁSA	6
4. A KÉSZÜLÉK BEKAPCSOLÁSA	6
5. A KÉSZÜLÉK KIKAPCSOLÁSA	7
6. A MENÜ BEÁLLÍTÁSAI	7
6.1 Öblítés.....	7
6.2 Nyelv	7
6.3 Karbantartás	7
6.4 Általános	7
6.5 Statistikák	8
7. KÁVÉKÉSZÍTÉS	8
7.1 A kávé aromájának átmeneti megváltoztatása ..	8
7.2 Automata receptek készítése szemes kávéból	9
7.3 Kávékészítés őrölt kávéból	10
7.4 A kávédaráló beállítása	10
7.5 Tanácsok melegebb kávé főzéséhez	11
8. TEJES ALAPÚ ITALOK KÉSZÍTÉSE	11
8.1 Töltse fel és akassza be a tejtartályt	11
8.2 A tejhab mennyiségének beállítása.....	11
8.3 Tejes italok automatikus készítése.....	12
8.4 A tejtartály tisztítása minden használat után ..	12
9. PROGRAMOZÁS ÉS VÁLASZTÁS	12
10. FORRÓ VÍZ ADAGOLÁS	13
11. TISZTÍTÁS	13
11.1 A készülék tisztítása	13
11.2 A gép belső hidr. körének tisztítása	13
11.3 Zacctartó tisztítása	13
11.4 A cseptálca tisztítása	14
11.5 A gép belsejének tisztítása	14
11.6 A víztartály tisztítása.....	14
11.7 A kávéadagoló csőrök tisztítása.....	14
11.8 Az őrölt kávé betöltésére szolgáló tölcser tisztítása	14
11.9 A kávéfőző egység tisztítása.....	14
11.10A tejtartály tisztítása.....	15
11.11Forró víz adagoló csőrének tisztítása	15
12. VÍZKŐOLDÁS	16
13. A VÍZ KEMÉNYSÉGÉNEK PROGRAMOZÁSA ..	17
13.1 A víz keménységének mérése.....	17
13.2 A víz keménységének beállítása.....	17
14. VÍZLÁGYÍTÓ SZŰRŐ	17
14.1 A szűrő behelyezése	17
14.2 A szűrő cseréje.....	18
14.3 A szűrő kivétele	18
15. MŰSZAKI ADATOK	19
15.1 Az Energiatakarékosságra vonatkozó tanácsok...	19
16. A KIJELEZŐ MEGJELÉNÍTETT ÜZENETEK	19
17. A PROBLÉMÁK MEGOLDÁSA	21

A készülék használata előtt mindig el kell olvasni a biztonságos használatra vonatkozó figyelmeztetéseket tartalmazó füzetet.

1. BEVEZETŐ

Köszönjük, hogy automata kávé- és cappuccino készítő gépünket választotta.

Reméljük, sok öröme lesz új készülékében. Szájon néhány percet a felhasználási útmutató elolvasására. Ezzel megelőzheti a veszélyeket vagy elkerülheti a gép sérülését.

1.1 A zárójelben olvasható betűk

A zárójelben olvasható betűk a Készülék leírása című fejezetben olvasható információkra vonatkoznak (2-3. old.).

1.2 Problémák és javítások

Problémák esetén először mindig próbálja megoldani azokat a "16. A kijelzőn megjelenített üzenetek" és "17. A problémák megoldása" leírt útmutatásokat követve.

Amennyiben nem sikerül megoldani a problémát, vagy további információra van szüksége, kérjük, hívja a vevőszolgálatot a mellékelt "Ügyfélszolgálati" dokumentumon feltüntetett telefonszámon.

Amennyiben az Ön országa nem szerepel a felsoroltak között, hívja a jótállási jegyen feltüntetett telefonszámot. Az esetleges javításokért kizárólag a De'Longhi műszaki ügyfélszolgálatához forduljon. A márkaszervizek címét a készülékhez mellékelt jótállási jegyen találja.

2. LEÍRÁS

2.1 A készülék leírása

(2. old. - A)

- A1. Szemes kávé tartó fedele
- A2. Az őrölt kávé betöltésére szolgáló tölcser fedele
- A3. Szemes kávé tartó
- A4. őrölt kávé betöltésére szolgáló tölcser
- A5. Az őrölt finomságát szabályozó gomb
- A6. Csészertartó felület
- A7. ON/STAND-BY gomb
- A8. Tápkábel
- A9. Kávéadagoló (magasságban állítható)
- A10. Forró víz és gőz csőr
- A11. A kávéfőző egység zárólapja
- A12. Kávéfőző egység
- A13. Vízartály fedél
- A14. Vízartály
- A15. Vízlágyító szűrő helye
- A16. Kondenzvíz gyűjtő tálca
- A17. Zaccartó
- A18. Csészertartó tálca
- A19. Csepptálca
- A20. A csepptálcában lévő víz szintjét mutató piros úszó

2.2 A vezérlőpult leírása (érintőképernyő)

(3 - B old.)

- B1. Kijelző
- B2. ☉ / esc : A készülék beállítások menüje / nyomja meg a menüből való kilépéshez
- B3. ☺ / ← : Az italok testreszabásához / görgetőnyíl

Közvetlenül választható italok:

B4. Tej		1 csésze tej adagolásához
B5. Latte Macchiato		1 csésze latte macchiato adagolásához
B6. Cappuccino		1 csésze cappuccino adagolásához
B7. Espresso		1 csésze espresso adagolásához
B8. Kávé		1 csésze kávé adagolásához
B9. Hosszú		1 csésze Hosszú kávé adagolásához

B10. ▶ / ☐ : Görgető nyíl / Ital választó menü (eltér a közvetlen kiválasztású italoktól):

- 2 Espresso
- Ristretto
- 2 Ristretto
- Espresso Lungo
- 2 Espresso Lungo
- Doppio+
- Caffelatte
- Forró Víz
- Flat White
- Cappuccino+
- Cappuccino mix

B11. ☺ / ☉ : A választás megerősítéséhez / Aroma választás

Megj.:

A gombok aktiválásához elég egy enyhe érintés.

2.3 Tartozékok leírása

(3 - C old.)

- C1. Vízkeménység mérő csík "Total Hardness Test"
- C2. őrölt kávé adagoló kanál
- C3. Vízköldőszer
- C4. Vízlágyító szűrő (ha van)
- C5. Ecset a tisztításhoz
- C6. Forró víz adagoló

2.4 Tejtartály leírása

(3 - D old.)

- D1. Hab szabályozógomb és CLEAN funkció
- D2. Fedél tejhabosítóval
- D3. Tejhab adagoló cső
- D4. Tejfelszívó cső
- D5. Tejtartály

3. A KÉSZÜLÉK ELSŐ BEINDÍTÁSA

Megjegyzés:

- Az első használatkor forró vízzel öblítse le az összes eltávolítható tartozékot, amelyek vízzel vagy tejjel érintkeztek.
- Az első használat során a hidr. rendszer még üres, ezért a gép nagyon hangos lehet: a rendszer feltöltése során a zaj lassan csökkenni fog.
- A készüléket a gyártó üzemi körülmények között kávé felhasználásával próbálta ki, ezért természetes következmény, ha kávényomokat talál a készülékben. Természetesen garantáljuk, hogy a gép új.

1. Csatlakoztassa a készüléket az elektromos hálózathoz (1. ábra);

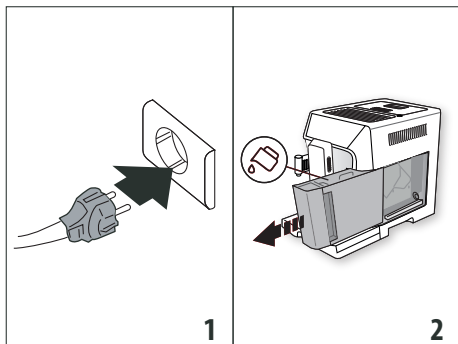

2. "Language" (nyelv): nyomja meg a / (B3) vagy / (B10) gőrtetőnyilakat, amíg meg nem jelenik a kívánt nyelv: ezután nyomja meg a / (B11) gombot a megerősítéshez.

Majd kövesse a gép kijelzőjén megjelenő utasításokat:

3. Húzza ki a víz tartályt (A14) (2. ábra), töltsse fel a MAX jelzésig (a tartályon jelölt) friss vízzel (3. ábra); és helyezze vissza a tartályt (4. ábra);

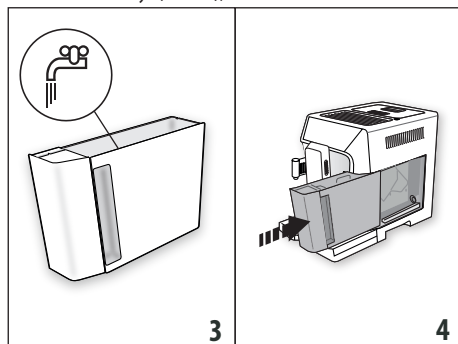

4. Ellenőrizze, hogy a forró víz adagoló (C6) a csőre (A10) van helyezve (5. ábra) és tegyen a csőr alá egy legalább 100 ml-es tartályt (6. ábra);

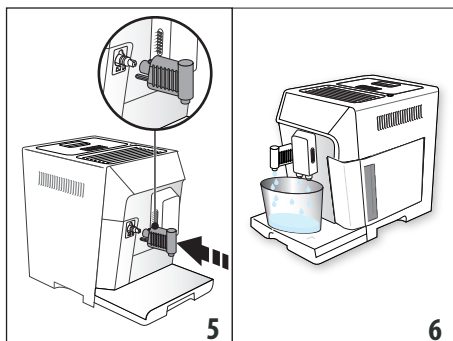

5. Nyomja meg a / (B11) gombot a megerősítéshez: a készülék forró vizet adagol az adagolóból, majd automatikusan kikapcsol.

A készülék készen áll a használatra.

Megj.:

- Az első használat során legalább 4 - 5 cappuccino adagolására van szükség, mielőtt a készülék elfogadható kávét készítené.
- A gép jobb teljesítménye érdekében azt tanácsoljuk, hogy telepítsen vízlágyító szűrőt (C4) a "14. Vízlágyító szűrő" fejezetben leírt útmutatásokat követve. Ha az önök készülékéhez nincs készletben szűrő, igényelhetnek egyet valamelyik hivatalos De'Longhi márkaszervizben.

4. A KÉSZÜLÉK BEKAPCSOLÁSA

Megjegyzés:

Minden bekapcsolás előtt a készülék elvégez egy előmelegítő és egy öblítő ciklust, amelyet nem lehet félbeszakítani. A készülék csak ezen ciklus elvégzését követően áll használatra készen.

Égési sérülés veszélye!

Az öblítés során a kávéadagoló csőreiből (A9)néhány csepp forró víz távozik, amelyet az alá helyezett csepptálca (A19) fog fel. Kerülje a forró vízzel való érintkezést.

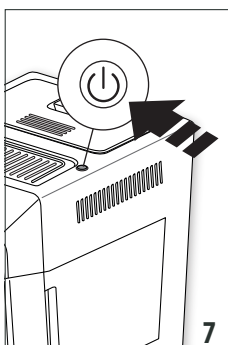

- A készülék kikapcsolásához nyomja meg a (A7) gombot (7. ábr.).
- Melegítést követően a készülék automatikusan öblítést végez; így a kazán felmelegítése mellett a gép meleg vizet enged a belső csövekbe, hogy azok is felmelegedjenek. A készülék akkor áll működésre készen, amikor megjelenik a főképernyő.

5. A KÉSZÜLÉK KIKAPCSOLÁSA

Amennyiben a használat során a készülék kávét főzött, a készülék minden kikapcsoláskor elvégez egy automatikus öblítő programot.

1. A készülék kikapcsolásához nyomja meg a  (A7) gombot (7. ábr.).
2. Ha be van tervezve, a készülék öblítést végez, majd automatikusan kikapcsol (stand-by).

Megj.:

Ha a készüléket huzamosabb ideig nem használja, húzza ki a hálózati csatlakozót:

1. Előbb kapcsolja ki a gépet a  (A7) gomb megnyomásával (7. ábr.);
2. Csatlakoztassa le az áramellátást a villásdugó elektromos aljzatból történő kihúzásával.

Figyelem!

Soha ne húzza ki a dugót, ha a készülék be van kapcsolva.











6. A MENÜ BEÁLLÍTÁSAI

A menüben 5 opció van, néhány opcióhoz alcsoportok tartoznak:

- Öblítés;
- Nyelv;
- Karbantartás:
 - Vízköoldás,
 - A szűrő felszerelése,
 - (ha a szűrő fel van szerelve): A szűrő cseréje,
 - (ha a szűrő fel van szerelve): A szűrő eltávolítása
- Általános:
 - Állítsa be a hőm.,
 - Vízkeménység,
 - Aut. kikapcs.,
 - Energiatakarékosság,
 - Hangjelzés,
 - Gyári italok,
 - Gyári beállítások;
 - Statisztikák.

6.1 Öblítés

Ezzel a funkcióval forró vizet engedhet le a kávé adagolóból (A9) és a forró víz adagolóból (C6), ha be van helyezve úgy, hogy megtisztítsa és felmelegítse a gép hidr. rendszerét.

1. A kávé és forró víz adagoló alá (6. ábr.) egy legalább 200ml úrtartalmú edény kell helyezni;
2. Nyomja meg a  /  (B2) gombot a menübe lépéshez;
3. Nyomja meg a  /  (B3) vagy  /  (B10) görgetőnyilakat, amíg meg nem jelenik a kívánt menüpont;
4. Nyomja meg a  /  (B11) gombot: néhány másodperc után, először a kávé majd a forró víz adagolóból (ha be van helyezve) forró víz távozik, amely megtisztítja és felmelegíti a gép hidr. körét;
5. Az öblítés megszakításához nyomja meg a  /  gombot vagy várja meg az automatikus megszakítást.

















Megjegyzés:

- Ha a készüléket 3-4 napnál hosszabb ideig nem használja, a készülék újbóli bekapcsolásakor végezzen 2/3 öblítést a használat megkezdése előtt;

- Teljesen természetes, hogy ezen funkció elvégzését követően víz marad a zacstartóban (A17).

6.2 Nyelv

A kijelző nyelvének (D5) módosításához az alábbiak szerint járjon el:

1. Nyomja meg a  /  (B2) gombot a menübe lépéshez;
2. Nyomja meg a  /  (B3) vagy  /  (B10) görgetőnyilakat, amíg meg nem jelenik a kívánt menüpont;
3. Nyomja meg a  /  (B11) gombot;
4. Nyomja meg a  /  (B3) vagy  /  (B10) görgetőnyilakat, amíg meg nem jelenik a kívánt nyelv;
5. Nyomja meg a  /  (B11) gombot: a készülék visszatér a menübe;
6. Majd nyomja meg a  /  (B2) gombot a menüből való kilépéshez.

6.3 Karbantartás

Ebben a részben vannak felsorolva azok a karbantartási műveletek, melyek elvégzése az idő múlásával szükségessé válik a gépen:

- **Vízköoldás:** A vízköoldással kapcsolatos utasításokért olvassa el a "12. Vízköoldás" fejezetet.
- **Szűrő telepítése/Szűrőcseréje/Vegye ki a szűrőt:** A szűrő (C4) telepítésével/cseréjével/eltávolításával kapcsolatos utasításokért tanulmányozza a "14. Vízlágyító szűrő" fejezetet.









6.4 Általános

Ebben a részben található a készülék legfontosabb funkcióinak a beállításai:

1. Nyomja meg a  /  (B2) gombot a menübe lépéshez;
2. Nyomja meg a  /  (B3) vagy  /  (B10) görgetőnyilakat az „Általános” megtekintéséhez;
3. Nyomja meg a  /  (B11) gombot a megerősítéshez;
4. Nyomja meg a  /  vagy  /  görgetőnyilakat, amíg meg nem jelenik a kívánt menüpont:

Állítsa be a hőm.:

Amennyiben a kávé elkészítéséhez használt víz hőmérsékletét szeretné módosítani, az alábbiak szerint járjon el:

- Nyomja meg a  /  (B11) gombot. A kijelzőn (D5) megjelenik az aktuálisan beállított érték, és villog az "Új" érték;
- A  /  (B3) vagy  /  (B10) görgetőnyilakkal válassza ki a beállítandó új értéket;
- 5. Ha kiválasztotta a kívánt értéket (alacsony, közepes, magas), nyomja meg a  /  gombot.

A készülék visszatér az előző képernyőre.

Megjegyzés:









A hőmérséklet-változás hatékonyabb a hosszú italok esetében.

Vízkeménység

A vízkeménység meghatározásával és beállításával kapcsolatos utasításokért tekintse meg a „16. A víz keménységének megadása” c. fejezetet.

Aut. kikapcs. (stand-by):







Az automata kikapcsolás előtti időtartamot tetszés szerint beállíthatja úgy, hogy a készülék 15 perc, 30 perc, 1, 2 vagy 3 óra tétlenség után kapcsoljon ki

- Nyomja meg a  /  (B11) gombot. A kijelzőn (B1) megjelenik az aktuálisan beállított érték, és villog az "Új" jel;
- A  /  (B3) vagy  /  (B10) gőrgötőnyilakkal válassza ki a beállítandó új értéket;
- A kívánt érték kiválasztása után (15 perc, 30 perc, 1 óra, 2 óra vagy 3 óra), nyomja meg a  /  gombot.

A készülék visszatér az előző képernyőre.

Energiatakarékosság:

Az "energiatakarékosság" üzemmód inaktíválásához vagy újbóli aktiválásához az alábbiak szerint járjon el:

- Nyomja meg a  /  (B11) gombot. A kijelzőn (D5) megjelenik az aktuális állapot („Aktív” vagy „Nem aktív”), valamint a megerősítésre váró művelet, melyhez meg kell nyomni a  /  gombot („Inaktíválj?” vagy „Aktíválj?”);
- Nyomja meg a  /  gombot a funkció inaktíválásához vagy aktiválásához.







A készülék visszatér az előző képernyőre.

Megjegyzés:

- amikor a funkció aktív, a kijelzőn az "ECO" szimbólum jelenik meg.
- Energiatakarékos üzemmódban a gépnek szüksége lehet néhány másodpercre, mielőtt az első kávét vagy tejes italt lefőzné, mert fel kell melegednie.
- Ha a tejtartály (D) be van illesztve, az „energiatakarékosság” funkció nem hatékony.

Hangjelzés:



Ezzel a funkcióval lehet bekapcsolni vagy kikapcsolni a hangjelzést. Az alábbiak szerint járjon el:



- Nyomja meg a  /  (B11) gombot. A kijelzőn (D5) megjelenik az aktuális állapot („Aktív” vagy „Nem aktív”), valamint a megerősítésre váró művelet, melyhez meg kell nyomni a  /  gombot („Inaktíválj?” vagy „Aktíválj?”);
- Nyomja meg a  /  gombot a funkció inaktíválásához vagy aktiválásához.

A készülék visszatér az előző képernyőre.

Gyári italok



Ezzel a funkcióval vissza lehet állítani a gyári beállításokat az összes ital esetében, vagy az egyes, személyre szabott italokhoz.

- Nyomja meg a  /  (B11) gombot. A kijelzőn (D5) megjelennek azok az italok, amelyeket személyre szabtak, illetve az "Összes" felirat;

- Ha az összes italhoz vissza kívánja állítani a gyári aroma és mennyiség beállításokat, akkor válassza az „Összes” opciót, vagy pedig válassza ki a kívánt italt és nyomja meg a  /  gombot;





- Ha vissza kíván térni a gyári értékekre, nyomja meg a  /  gombot.



- A készülék megerősíti a visszaállítást és visszatér az előző oldalra.

Végezze el egy másik ital visszaállítását vagy nyomja meg a  /  (B2) gombot a menüből való kilépéshez.

Gyári értékek:















Ezzel a funkcióval vissza lehet állítani a készülék és az italok összes beállítását (kivéve a nyelvet, mely a legelőször beállított nyelv marad).

1. Nyomja meg a  /  (B11) gombot;
2. Nyomja meg a  /  gombot, hogy visszaállítsa az összes beállítást;
3. A készülék megerősíti a visszaállítást és visszatér az előző képernyőre.

Nyomja meg a  /  (B2) gombot a menüből kilépéshez.



6.5 Statisztikák





Ezzel a funkcióval jeleníthetők meg a gép statisztikai adatai. Az adatok megjelenítéséhez kövesse az alábbiakat:



1. Nyomja meg a  /  (B2) gombot a menübe lépéshez;
2. Nyomja meg a  /  (B3) vagy  /  (B10) gőrgötőnyilakkal a „Statisztikák” menüpont megjelenítéséhez;
3. Nyomja meg a  /  (B11) gombot: a kijelzőn (D5) megjelennek a gép statisztikai adatai: a menüpontok között a  /  gőrgötőnyilakkal görgethet;
4. Majd nyomja meg a  /  gombot a menüből kilépéshez. A főképernyőre való visszatéréshez ismét nyomja meg a  /  gombot.

7. KÁVÉKÉSZÍTÉS

7.1 A kávé aromájának átmeneti megváltoztatása

Az automata receptek kávé aromájának ideiglenes testreszabásához nyomja meg a  /  (B11) gombot:

 my	Saját beáll. (ha be van programozva) / Standard
	EXTRA GYENGE
	GYENGE
	KÖZEPES
	ERŐS

	EXTRA ERŐS
	(lásd a "7.3 Kávékészítés őrölt kávéból")

Megjegyzés:

- A gép nem menti el az aroma megváltoztatását, hanem a következő automata italkészítéskor a készülék az előre beállított értéket választja (☉ my).
- Ha az aroma átmeneti megváltoztatását követő néhány másodpercben nem kerül sor a kávé készítésére, a gép visszaáll az előre beállított értékre (☉ my).

7.2 Automata receptek készítése szemes kávéból

Figyelem!





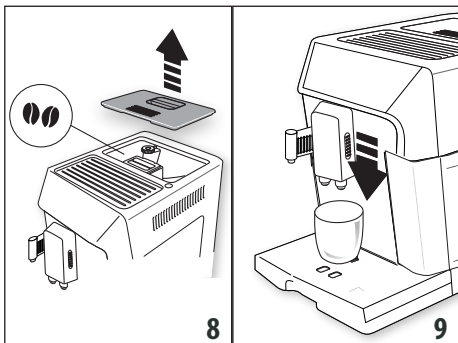





Ne használjon zöld, karamellizált vagy cukrozott kávészemeket, mert beleragadhatnak a kávédarálóba, és tönkretelhetik azt.

- Töltse be a szemes kávé a megfelelő tartályba (A3) (8. ábr.);



- A kávéadagoló csőrei alá helyezzen (A9):
 - 1 csésze, ha 1 csésze kávé kíván főzni;
 - 2 csésze, ha 2 csésze kávé kíván készíteni (lásd a szakasz végén olvasható megjegyzést).
- Engedje le a kávé kieresztőt úgy, hogy az a lehető legközelebb legyen a csészékhez: ezáltal krémesebb lesz a kávé (9. ábr.);
- Válassza ki a kívánt kávé:

Közvetlenül választható kávék			
Recept	Mennyiség	Beállítható mennyiség	Előre meghatározott aroma
 Espresso (B7)	≈ 40 ml	≈ 30-tól ≈ 80ml-ig	

Közvetlenül választható kávék			
 Kávé (B8)	≈ 180 ml	≈ 100-tól ≈ 240ml-ig	
 Hosszú (B9)	≈ 160 ml	≈ 115-től ≈ 250ml-ig	
A ▶ / ☐ (B10) gombbal választható és a gombbal megerősítendő kávé italok ☉ / ☉☉ (B11)			
Ristretto	≈ 30 ml	≈ 20-tól ≈ 40ml-ig	
Espresso Lungo	≈ 120 ml	≈ 80-tól ≈ 180ml-ig	
Doppio+	≈ 120 ml	≈ 80-tól ≈ 180ml-ig	
2 Espresso	≈ 40 ml x 2 csésze	--	
2 Espresso Lungo	≈ 120 ml x 2 csésze	--	
2 Ristretto	≈ 30 ml x 2 csésze	--	

- A kávéfőzés megkezdődik, és a kijelzőn (D5) megjelenik a kiválasztott ital és a folyamatjelző sáv, mely a folyamat előrehaladásával lassan feltelik.

Megjegyzés:

- Lehetőség van egyidejűleg 2 csésze ESPRESSO, RISTRETTO, ESPRESSO LUNGO készítésére, ha az italok készítése közben megnyomja az „X2” gombot ▶ / ☐ (B10) (a felirat néhány másodpercig látható marad az italkészítés megkezdésekor).
- Miközben a gép készíti a kávé, az adagolást bármelyik pillanatban meg lehet állítani a „STOP”- gomb megnyomásával ☉ / ◀ (B3) vagy ☉ / esc (B2).
- Az adagolást követően, amennyiben növelni szeretné a csészében lévő kávé mennyiségét, elegendő lenyomni (max. 3 másodpercig) az „EXTRA” gombot - ▶ / ☐ . Ha elérte a kívánt mennyiséget, a „STOP” gombbal ☉ / ◀ (B3) megszakíthatja az adagolást.

A kávéfőzés végén a készülék készen áll az újabb használatra.

Megjegyzés:

- Használat során a kijelzőn megjelenhet néhány üzenet (Töltse fel a tartályt, Ürítse ki a zacstartót, stb.), amelyek jelentését a "17. A problémák megoldása" fejezetben találja.
- Melegebb kávé készítéséhez hivatkozzon a "7.5 Tanácsok melegebb kávé főzéséhez" bekezdésben foglaltakra.

- Ha a kávé cseppekben folyik ki, vagy nem elég testes, nem elég krémes vagy túl hideg, olvassa el a "17. A problémák megoldása" fejezetben összefoglalt tanácsokat.
- Annak érdekében, hogy az italokat saját ízlésének megfelelően állítsa be, olvassa el a "9. Programozás és választás" fejezetben leírt tanácsokat.

7.3 Kávékészítés őrölt kávéból

Figyelem!

- Kikapcsolt gépbe soha ne öntsön őrölt kávé, mert az szétoszoródhat a gép belsejében, bepiszkítva azt. Ez károkat okozhat a készülékben.
- Soha ne tegyen be a gépbe 1 csapott adagoló kanálnyinál (C2) több kávé, mert a gép bepiszkolódhat, a tölcser (A4) pedig eltömődhet.
- Amikor előre őrölt kávé használ, egyszerre csak egy csésze kávé főzhető.

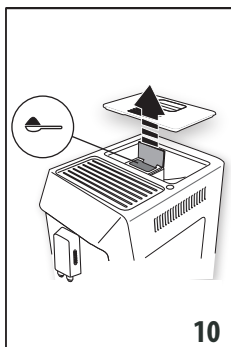

10

1. Nyomja meg egymás után többször a (B11) gombot, amíg a kijelzőn (D5) megjelenik a „☕”;
2. Bizonyosodjon meg róla, hogy a tölcser nem tömődött el, majd töltsön be egy csapott mérőkanálnyi előre őrölt kávé (10. ábra);
3. Tegyen egy csészét a kávé kieresztő csőrök alá (A9) (9. ábr.);

4. Válassza ki a kívánt kávé:

Recept	Mennyiség
Espresso (B7)	≈ 40 ml
Kávé (B8)	≈ 180 ml
Hosszú (B9)	≈ 160 ml
A (B10) gombbal választható és a (B4) gombbal megerősítendő kávé italok	
Ristretto	≈ 30 ml
Espresso Lungo	≈ 120 ml

5. A kávéfőzés megkezdődik, és a kijelzőn megjelenik a kiválasztott ital és a folyamatjelző sáv, mely a folyamat előrehaladásával lassan feltelik.

Megjegyzés:

Az adagolást követően, amennyiben növelni szeretné a csészében lévő kávé mennyiségét, elegendő lenyomni (max. 3 másodpercig) az „EXTRA” - (B10) . Ha elérte a kívánt mennyiséget, a / (B3) gombbal megszakíthatja az adagolást.

Figyelem! HOSSZÚ kávé készítése

A kávékészítés felénél a gép kéri, hogy tegyen be egy újabb csapott adagoló kanálnyi kávé: tegye be és nyomja meg a / (B11) gombot.

Megjegyzés:

- Ha az „Energiatakarékosság” funkció aktív, az első kávé elkészítése előtt lehet, hogy várni kell néhány másodpercet.
- Használat során a kijelzőn megjelenhet néhány üzenet (Tölts fel a tartályt, Írta ki a zacstartót, stb.), amelyek jelentését a "17. A problémák megoldása" fejezetben találja.
- Melegebb kávé készítéséhez hivatkozzon a "7.5 Tanácsok melegebb kávé főzéséhez" bekezdésben foglaltakra.
- Ha a kávé cseppekben folyik ki, vagy nem elég testes, nem elég krémes vagy túl hideg, olvassa el a "17. A problémák megoldása" fejezetben megadott tanácsokat.

7.4 A kávédaráló beállítása

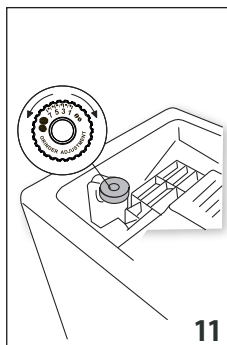

11

A kávédarálón – legalábbis kezdetben – nem kell beállításokat végezni, mert azt már a gyárban beállították úgy, hogy a kávé adagolása megfelelően történjen.

Az első néhány kávéfőzést követően azonban, ha a kávé túl híg, kevés rajta a hab vagy túl lassan folyik le (csöpög), állítsa be a kávéőrlés finomságát a szabályozógomb segítségével (A5) (11. ábr.).

Megj.:

A kávéőrlés finomságát szabályozó gombot csak akkor forgassa, amikor a kávédaráló működik, a kávéval elkészítésének első szakaszában.



Ha a kávé túl lassan vagy egyáltalán nem folyik ki, forgassa el egy kattánással, az óramutató járásával megegyező irányban a 7 szám felé.

A testesebb kávé vagy nagyobb mennyiségű hab érdekében pedig fordítsa a gombot az óramutató járásával ellentétes irányba az 1 szám felé (de egyszerre csak egy fokozattal, máskülönben előfordulhat, hogy a kávé csak csöpög).

A beállítás hatása csak legalább 2 kávé lefőzése után érezhető. Ha a beállítás nem hozza meg a kívánt eredményt, még egy

kattintással arrébb forgassa el a szabályozógombot a kívánt irányba.

7.5 Tanácsok melegebb kávé főzéséhez

Melegebb kávé készítéséhez a következőket javasolt tenni:

- végezzen egy öblítést úgy, hogy a beállítások menüben kiválasztja az "Öblítés" funkciót ("6.1 Öblítés" bek.);
- a forró víz funkciót használva forró vízzel melegítse fel a csészéket (lásd a "10. Forró víz adagolás" fejezetet);
- növelje a kávé hőmérsékletét a „Beállítások” menüben (lásd a "6.4 Általános" bek.). A hőmérséklet-változás hatékonyabb a hosszú italok esetében.

8. TEJES ALAPÚ ITALOK KÉSZÍTÉSE

Megjegyzés:

Annak elkerülése érdekében, hogy a kávé ne legyen kevésbé habos vagy ne legyenek benne túl nagy buborékok, mindig tisztítsa meg a tejtartály fedelét (D2) és a forró víz adagoló csőrét (A10) a "8.4 A tejtartály tisztítása minden használat után", "11.10 A tejtartály tisztítása" és "11.11 Forró víz adagoló csőrének tisztítása" bekezdésekben leírtak szerint.

8.1 Töltse fel és akassza be a tejtartályt

1. Emelje fel a tejtartály fedelét (D2) (12. ábra);

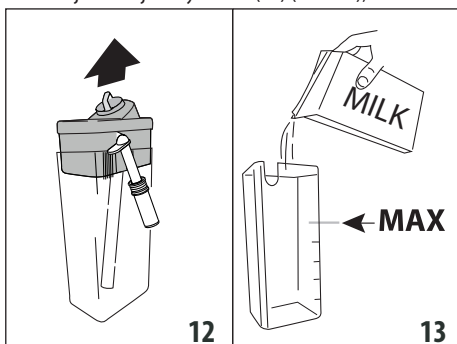

2. Töltse fel a tejtartályt (D5) megfelelő mennyiségű tejjel, eközben ne lépje túl a tartályon látható MAX szintet (13. ábr.);
3. Győződjön meg arról, hogy a tejfelszívó cső (D4) megfelelően illeszkedjen a tejtartály fedelének alján kialakított helyre (14. ábr.), ütközésig nyomva azt;

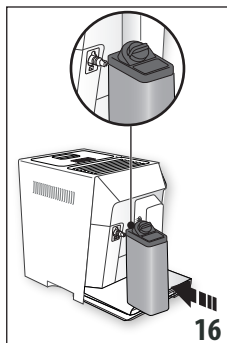
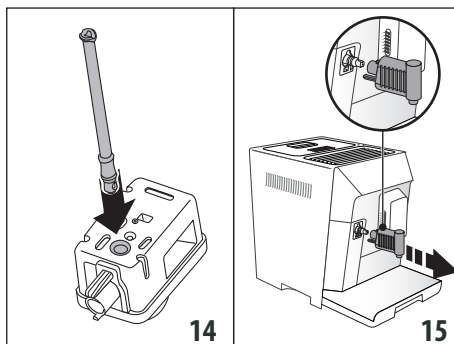

4. Tegye vissza a fedelet a tejtartályra;
5. Vegye ki a forró víz adagolót, ha van (C6) (15. ábr.);
6. A tartályt teljesen benyomva akassza rá a csőre (A10) (16. ábr.): ekkor a gép hangjelzést ad (ha az be van kapcsolva);

7. Tegyen egy elég nagy csészét a kávéadagoló csőrei (A9) és a tejhab adagoló cső (D3) alá;
8. Minden funkcióhoz tekintse át az alábbi utasításokat.

Megjegyzés:

- Sűrűbb és homogénebb tejhab készítéséhez használjon zsírszegény vagy félzsíros hűtő hideg tejet (kb. 5° C).
- A tejhab minősége az alábbiak függvényében változhat:
 - a tej vagy növényi ital típusa;
 - használt márká;
 - összetevők és tápérték.
- Ha az "energiatakarékosság" üzemmód aktív, az italok adagolása előtt lehet, hogy várni kell néhány másodpercet.

8.2 A tejhab mennyiségének beállítása

A hab szabályozógomb elforgatásával (D1) beállíthatja az ital elkészítése során a csészébe öntött tejhab mennyiségét.

A gomb helyzete	Leírás	Javaslat...
	Nincs hab	FORRÓ TEJ (nem habosított) /CAFFELATTE
	Kevés tejhab	LATTE MACCHIATO/ FLAT WHITE

	Max. hab	CAPPUCCINO/ CAPPUCCINO+ / CAPPUCCINO MIX / FORRÓ TEJ (habosított)
-----------------------------------------------------------------------------------	----------	-------------------------------------------------------------------

8.3 Tejes italok automatikus készítése

1. Az előbbieken bemutatott módon tölts fel, majd akassza be a tejtartályt (D);
2. Válassza ki a kívánt italt:

Közvetlen kiválasztással:

-  : Tej (B4) (Forró tej)
-  : Latte Macchiato (B5)
-  : Cappuccino (B6)





A (B10) gomb megnyomásával választható és

a  (B11) gomb megnyomásával megerősíthető:

- Flat white
- Cappuccino+
- Cappuccino Mix

3. Néhány másodperc után a készülék automatikusan megkezd a kávéfőzést, és a kijelzőn megjelenik a folyamat előrehaladását jelző csík, amely a folyamat előrehaladásával megtelik;
4. A tej adagolása után a gép automatikusan elkészíti a kávé (azokhoz az italokhoz, amikhez kell).

Megjegyzés:

-  / esc (B2): nyomja meg, ha szeretné teljesen megszakítani a készítést és szeretne visszatérni a főképernyőre.
- „STOP”  /  (B3) : nyomja meg, ha szeretné megszakítani a tej vagy kávé adagolást és térjen át a következő adagolásra (ha tervezve van), az ital elkészítésének befejezéséhez.
- Az adagolást követően, amennyiben növelni szeretné a csészében lévő kávé mennyiségét, nyomja meg az „EXTRA”  -  (B10) gombot.
- A tejtartályt ne hagyja hosszú ideig hűtőszekrényen kívül: minél melegebb a tej (5°C az ideális), annál rosszabb lesz a hab minősége.
- Az italokat személyre lehet szabni (lásd a "9. Programozás és választás" fejezetet).

8.4 A tejtartály tisztítása minden használat után

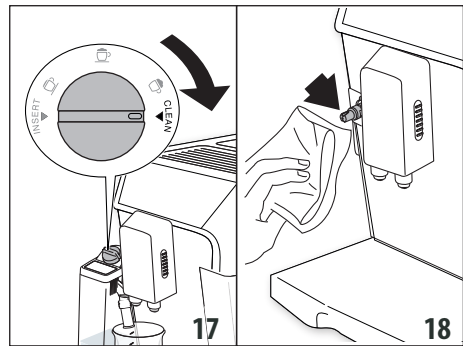

A tejes funkciók minden egyes használata után végezze el a kávéhabosító fedelének tisztítását:

1. Hagyja a tejtartályt (D) a gépben (nem kell kiüríteni);
2. Tegyen egy csészét vagy más edényt a habosított tej adagoló cső alá;



















3. Forgassa a tejhab szabályozó gombot (D1) „CLEAN” állásba (17. ábr.): a kijelzőn megjelenik egy folyamatjelző csík, mely a művelet előrehaladtával fokozatosan megtelik, valamint a "Tisztítás folyamatban" felirat. A tisztítás automatikusan leáll;
4. Állítsa vissza a beállításra szolgáló gombot a kívánt tejhab mennyiségére;
5. Vegye le a tejtartályt és egy szivacs segítségével tisztítsa meg a gőz adagoló csőrt (A10) (18. ábr.).

Megjegyzés:

- Ha több csésze tejes italt szeretne készíteni, akkor az utolsó készítés után tisztítsa ki a tejtartályt: ebben az esetben nyomja meg a  / esc (B2) gombot, amikor megjelenik a kérésre vonatkozó üzenet, a főmenübe visszatéréshez.
- Ha nem kerül sor a tisztításra, a kijelzőn megjelenik a  szimbólum, mely emlékeztet arra, hogy el kell végezni a tejtartály tisztítását.
- A tejtartályban maradt tejet tárolja hűtőszekrényben.
- Néhány esetben a tisztítás elvégzéséhez meg kell várnia, hogy a készülék felmelegedjen.

9. PROGRAMOZÁS ÉS VÁLASZTÁS

A „my” menüben lehet az italokat a saját ízlésnek megfelelően beállítani.

1. Nyomja meg a  /  (B3) gombot;
2. Nyomja meg a  /  (B3) vagy  /  (B10) görgetőnyílást a kívánt ital megjelenítéséhez;
3. Nyomja meg a  /  (B11) gombot az ital kiválasztásához;
4. • **Kávék:** a kijelzőn (D5) megjelenik az „Aroma beállítása” felirat: nyomja meg a  /  vagy  /  görgetőnyílást, amíg ki nem választja a kívánt aromát. Nyomja meg a  /  gombot a megerősítéshez: megkezdődik az előkészítés és a kijelzőn megjelenik a „Kávé beállítása” és egy folyamatjelző sáv, amely az adagolás előrehaladtával fokozatosan feltelik: a kívánt mennyiség elérése után nyomja meg a  /  (STOP) gombot.

- **Tejes italok:** az aroma kiválasztása és jóváhagyása után kezdetét veszi a főzés és a kijelzőn megjelenik a „Tej beállítás”, illetve egy folyamatjelző sáv, az adagolás előrehaladtával fokozatosan feltelik: a kívánt mennyiség elérése után nyomja meg a **OK / ●●** gombot.

Ezután a készülék elkészíti a kávé: nyomja meg a **OK / ●●** gombot az adagolás megszakításához akkor, amikor elérte a kívánt kávé mennyiséget.

5. A programozás mentéséhez nyomja meg a **OK / ●●** gombot (egyéb esetben nyomja meg a **☺ / ESC (B2)** gombot).
6. "Param. mentve" vagy "Param. nem mentve". Ekkor a készülék visszatér használatra kész állapotba.

Megjegyzés:

- A kijelzőn megjelenik a „STOP” felirat. Amikor a hosszúság eléri a minimális programozható mennyiséget.
- „STOP”: nyomja meg a tej vagy kávé adagolás megszakítását lehetővé tevő gombot és térjen át a következő adagolásra (ha van) az italkészítés befejezéséhez.

10. FORRÓ VÍZ ADAGOLÁS

Figyelem! Égési sérülés veszélye.

A forró víz adagolása közben ne hagyja a készüléket felügyelet nélkül.

1. Ellenőrizze, hogy a forró víz adagoló (C6) megfelelően legyen a forró víz adagoló csőrére (A10) akasztva;
2. Helyezzen egy edényt az adagoló alá (a lehető legközelebb, hogy a ne fröcsköljön) (6. ábr.);
3. Nyomja meg a **▶ / ☐ (B10)** gombot és a **●● / ◀ (B3)** vagy **▶ / ☐ (B10)** görgetőnyilakkal görgessen az italok között, amíg meg nem jelenik a „Forró víz”;
4. Nyomjon **OK / ●● (B11)**: a kijelzőn megjelenik a folyamatjelző sáv, amely a folyamat előrehaladásával megtelik;
5. A készülék forró vizet adagol, majd automatikusan megszakítja az adagolást. A forró víz adagolás kézzel történő megszakításához nyomja meg a **●● / ◀ (STOP)** gombot.

Megjegyzés:

- Ha az "Energiatakarékosság" üzemmód aktív, a forró víz elkészítése előtt lehet, hogy néhány másodpercet kell várni.
- Az adagolt víz mennyisége személyre szabható (lásd a "9. Programozás és választás" bek.).

11. TISZTÍTÁS

11.1 A készülék tisztítása

A gép alábbi részeit kell rendszeresen megtisztítani:

- gép belső hidr. köre;
- zacstartó (A17);
- a cseptálca (A19) és a kondenzvíz gyűjtő tálca (A16);
- víztartály (A14);
- kávéadagoló csőrök (A9);
- az őrlött kávé betöltésére szolgáló tölcsér (A4);

- kávéfőző egység (A12), melyhez a szerviz ajtó eltávolítását követően lehet hozzáférni (A11);
- tejtartály (D);
- a forró víz/gőz csőr (A10);
- a forró víz adagoló (C6).

Figyelem!

- A készülék tisztításához ne használjon oldószereket, súrolószereket vagy alkoholt. A szuperautomata De'Longhi készülékek tisztításához nincs szükség vegyszerek használatára.
- A készülék egyetlen része – a tejtartály kivételével (D) – sem mosható mosogatógépben.
- A kávézacc vagy egyéb lerakódások eltávolításakor nem szabad fémtárgyakat használni, mert ezek megkarcolhatják a gép fém- vagy műanyag felületeit.

11.2 A gép belső hidr. körének tisztítása

3/4 napnál hosszabb állás esetén javasoljuk, hogy az újbóli használat előtt kapcsolja be a gépet és végezzen:

- 2/3 öblítést ("6.1 Öblítés" bek.);
- adagoljon forró vizet néhány másodpercig ("10. Forró víz adagolás" fejezet).

Megjegyzés:

Teljesen természetes, hogy a tisztítást követően víz marad a zacstartóban (A17).

11.3 Zacstartó tisztítása

A kijelző jelzi, hogy a zacstartó (A17) tele van. Amíg meg nem tisztítja a zacstartót, addig a készülék nem kezdi meg a kávé készítését. A készülék jelzi, hogy ki kell üríteni a zacstartót akkor is, ha nincs tele, amennyiben 72 óra telt el az első kávé lefőzése óta (ahhoz, hogy a 72 óra számolása pontos legyen, a készüléknek mindig csatlakoznia kell a tápellátáshoz).

A tisztítás elvégzéséhez (bekapcsolt készülék mellett):

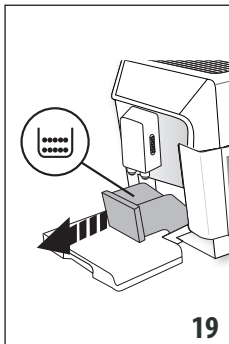

- Húzza ki a cseptálcát (A19) (19. ábr.), ürítse ki és tisztítsa meg.
- Ürítse ki és tisztítsa meg a zacstartót, eközben ügyeljen arra, hogy az összes lerakódott kávémaradvány eltávolításra kerül: a mellékelt eszet (C5) alkalmas a művelet elvégzésére.

Figyelem!

Amikor kiveszi a cseptálcát, a zacgyűjtőt is **ki kell** üríteni, még akkor is, ha nincs teljesen tele. Ha ezt elmulasztja, előfordulhat, hogy a zacstartó a tervezettnél jobban megtelik, és a készülék eltömődik.

11.4 A cseptálca tisztítása

A cseptálcában (A19) van egy úszó (A20) (piros színű), amely a víz szintjét jelzi (20. ábr.). Még mielőtt ez a jelző a csészetartó tálcán (A18) túlra lógna, ki kell üríteni a tálcat és meg kell tisztítani, ellenkező esetben a víz túlfolyhat a széleken és kárt okozhat a készülékben, a támasztó felületben vagy a környező területen.

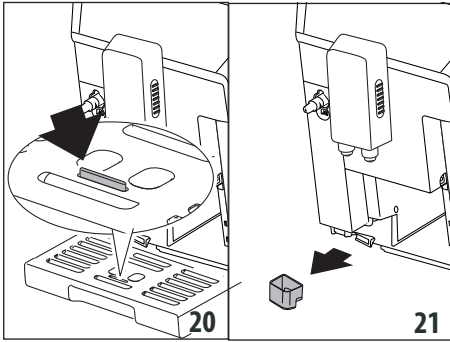

A cseppgyűjtő tálca eltávolításához:

1. Ki kell húzni a cseptálcát és a zacstartót (A17) (19. ábr.);
2. Ki kell venni a csészetartó tálcat, majd ki kell üríteni a cseptálcát és a zacstartót és meg kell mosni az összes alkatrészt;
3. Ellenőrizni kell a kondenzvíz-gyűjtő tartályt (A16) és ha tele van, ki kell üríteni (21. ábra).
4. Tegye vissza a cseptálcát a ráccsal és a zacstartóval együtt.

11.5 A gép belsejének tisztítása

Áramütés veszélye!

A belső részek tisztítása előtt a gépet kik kell kapcsolni (lásd "5. A készülék kikapcsolása") és le kell választani az elektromos hálózatról. Soha ne merítse a készüléket vízbe.

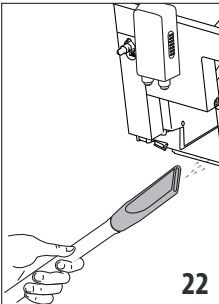

1. Rendszeresen (kb. havonta egyszer) ellenőrizze, hogy a gép belseje nem piszkos (akkor lehet hozzáférni, ha a cseptálca ki van húzva (A19)). Szükség esetén távolítsa el a kávé maradványokat a tartozékok között található ecsettel (C5) és egy szivaccsal;

2. Porszívóval ki kell szívni a lerakódásokat (22. ábr.).

11.6 A víztartály tisztítása

1. Rendszeresen (kb. havonta egyszer) és a vízlágyító szűrő (C4) minden egyes cseréje alkalmával (ha van) tisztítsa meg a víztartályt (A14) nedves ruhával és kímélő tisztítószerrel;

2. Vegye ki a szűrőt (C4) (ha van), és öblítse el folyó víz alatt;
3. Tegye vissza a szűrőt (ha van), töltsse fel a tartályt (A14) friss vízzel és tegye vissza;
4. (csak vízlágyító szűrővel ellátott modellek esetében) Adagoljon 100 ml vizet a szűrő aktiválásához.

11.7 A kávéadagoló csőrök tisztítása

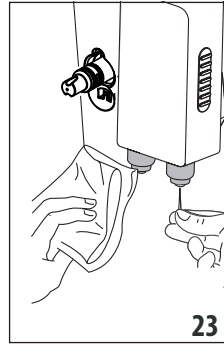

1. Egy szivaccsal vagy ruhával tisztítsa meg a kávéadagoló csőröket (A9) (23. ábra);
2. Ellenőrizze, hogy a kávé adagoló nyílásai nincsenek-e eltömődve. Szükség esetén egy fogvájó segítségével távolítsa el a kávé maradványokat (23. ábr.).

11.8 Az őrölt kávé betöltésére szolgáló tölcser tisztítása

Rendszeresen (kb. havonta egyszer) ellenőrizze, hogy az őrölt kávé betöltésére szolgáló tölcser (A4) nem tömődött-e el. Szükség esetén tisztítsa ki a tölcseret a tartozékok között található ecsettel (C5).

11.9 A kávéfőző egység tisztítása

A kávéfőző egységet (A12) havonta legalább egyszer meg kell tisztítani.

Figyelem!

A kávéfőző egységet nem lehet kivenni, amikor a készülék be van kapcsolva.

1. Győződjön meg arról, hogy a gép helyesen végezte el a kikapcsolást (lásd "5. A készülék kikapcsolása");
2. Húzza ki a víztartályt (2. ábra).

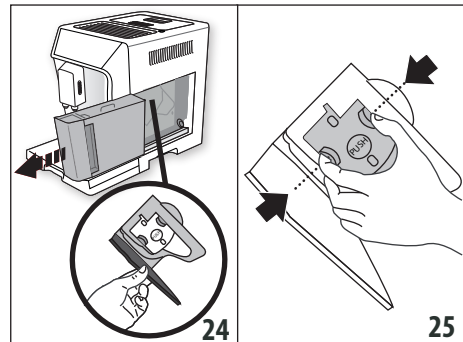

3. Nyissa ki a jobb oldalt található szűrő tartó zárólapot (24. ábr.).

4. Nyomja befelé a két piros színű kioldó gombot, és ezzel egyidejűleg húzza a kávéfőző egységet kifelé (25. ábr.);

Figyelem!

CSAK VÍZZEL ÖBLÍTSE LE

NE HASZNÁLJON TISZTÍTÓSZERT VAGY MOSOGATÓGÉPET

A kávéfőző egység tisztításához ne használjon tisztítószert, mert károsíthatja a szűrőt.

5. Merítse a kávéfőző egységet vízbe kb. 5 percre, majd öblítse el folyóvíz alatt;

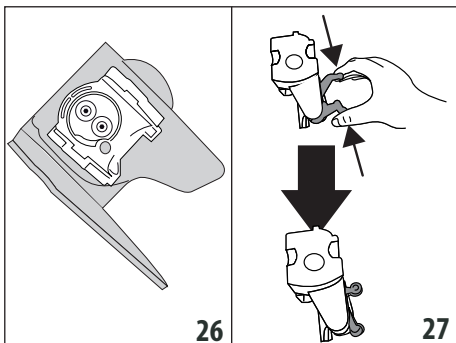

6. Az ecsettel (C5) távolítsa el a kávéfőző egység zárólapján keresztül látható kávémaradványokat.
7. A tisztítás után tegye vissza a helyére (26. ábra) a kávéfőző egységet; ezután nyomja meg a PUSH gombot úgy, hogy hallani lehessen a kattantást.

Megjegyzés:

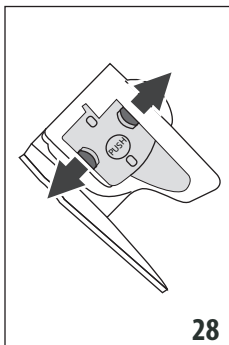

Ha a kávéfőző egységet nehéz beilleszteni, a két kar megnyomásával állítsa megfelelő méretűre (a beillesztés előtt) a 27. ábrán látható módon.

8. Miután behelyezte, ellenőrizze, hogy a piros gombok kiugrottak-e (28. ábr.).
9. Zárja le a kávéfőző egység zárólapját.
10. Húzza ki a víztartályt.

11.10 A tejtartály tisztítása

A tejhabosító hatékonyságának megőrzéséhez, tisztítsa meg a tejtartályt a leírtaknak megfelelően, két naponta:

1. Vegye le a fedelet (D2).
2. Vegye ki a tejadagoló csövet (D3) és a tejfelszívó csövet (D4) (29. ábr.).
3. Az óramutató járásával ellentétes irányban forgassa a hab szabályozógombot (D1) az „INSERT” felirattal (29. ábr.), majd húzza felfelé.

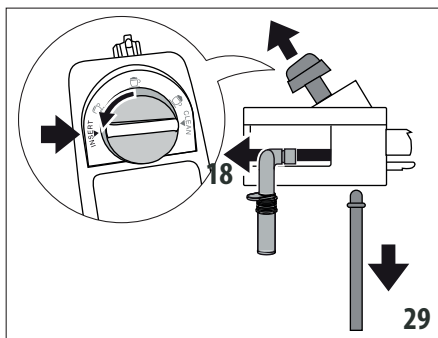

4. Mossa el a mosogatógépben az összes alkatrészt és a tartályt úgy, hogy a mosogatógép felső kosarába teszi őket. Ha nem rendelkezik mosogatógéppel, mossa el őket kézzel a bekezdés végén található megjegyzésben leírtak szerint. Különösen ügyeljen arra, hogy a szabályozógomb alatti csatornában és nyílásban (30. ábra) ne maradjon tej; szűkség esetén egy fogpiszkálóval kaparja ki.

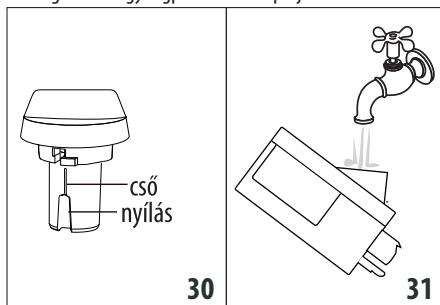

5. Mossa el folyó vízzel a hab szabályozógomb foglalatának belsejét (31. ábra).
6. Ellenőrizze, hogy a tejfelszívó csövet és az adagoló csövet nem torlaszolják tej maradványok.
7. Tegye vissza a szabályozógombot úgy, hogy a nyíl az "INSERT" feliraton legyen, és a tejadagoló csöve egy vonalban álljon a tejfelszívó csövel.
8. Tegye vissza a fedelet a tejtartályra.

Megjegyzés: kézi mosás

A mosogatógépben történő mosás tökéletes higiéniát garantál a tejtartály minden alkatrészének: kézi mosás esetén mossa el alaposan a tejtartály minden részét forró vízzel, majd áztassa be őket egy lavór forró vízbe körülbelül 30 percig, mielőtt folytatná az 5. pontban leírtak szerint.

11.11 Forró víz adagoló csőrének tisztítása

Időnként meg kell tisztítani a csőrt (A10) egy szivaccsal, a tömítéseken lévő esetleges lerakódásokat eltávolítva (18. ábr.).

12. VÍZKŐOLDÁS

Figyelem!

- Használat előtt olvassa el a vízkőoldószer csomagolásán található utasításokat és a címkét.
- Kizárólag De'Longhi vízkőoldó használatát javasoljuk. Nem megfelelő vízkőoldó használata, valamint a nem szabályosan végzett vízkőoldás olyan károkat okozhat, melyek javítása nem tartozik a gyártó által vállalt garancia körébe.
- A vízkőoldó károkat okozhat a kényes felületekben Ha a termék véletlenül ömlik ki, azonnal törölje szárazra.

A vízkőoldás elvégzéséhez	
Vízkőoldószer	De'Longhi vízkőoldószer
Edény	Javasolt űrtartalom: 2 l
Idő	~45min

Akkor végezzen a gépen vízkőoldást, amikor a kijelzőn (D5) megjelenik az arra vonatkozó üzenet. Ha szeretné azonnal elvégezni a vízkőoldást, nyomja meg a OK / \bullet (B11) gombot és végezze el a műveleteket a 6. ponttól. Ha szeretné a vízkőoldást egy későbbi időpontra halasztani, nyomja meg a ESC / ESC gombot. (B2): A kijelzőn megjelenik a H_2O szimbólum, mely arra emlékeztet, hogy a készüléken vízkőoldást kell végezni.

A vízkőoldó menübe lépéshez:

1. Kapcsolja be a gépet, és várja meg, hogy készen álljon a használatra;
2. Nyomja meg a ESC / ESC gombot a „Beállítások” menübe lépéshez;
3. Nyomja meg a $\text{MEM} / \blacktriangleleft$ (B3) vagy $\blacktriangleright / \text{MEM}$ (B10) görgetőnyilakokat amíg meg nem jelenik a „Karbantartás”: nyomja meg a OK / \bullet gombot;
4. Nyomja meg a $\text{MEM} / \blacktriangleleft$ vagy $\blacktriangleright / \text{MEM}$ görgetőnyilakokat, amíg meg nem jelenik a „Vízkőoldás”: nyomja meg a OK / \bullet gombot;
5. Erősítse meg a OK / \bullet gomb megnyomásával;
6. (Ha a szűrő telepítve van): emelje ki a víztartályt (A14), távolítsa el a vízsűrőt (C4), ürítse ki a víztartályt. Nyomja meg a OK / \bullet gombot;
7. Öntsön vízkőoldószert a víztartályba a tartály oldalán megjelölt A szintig (ez egy 100 ml-es csomagnak felel meg). Ezután adjon hozzá (egy liter) vizet úgy, hogy az elérje a B szintet (32. ábr.); tegye vissza a víztartályt. Nyomja meg a OK / \bullet gombot;
8. Távolítsa el, ürítse ki és tegye vissza a csepptálcát (A19) és a zacstartót (A17). Nyomja meg a OK / \bullet gombot;

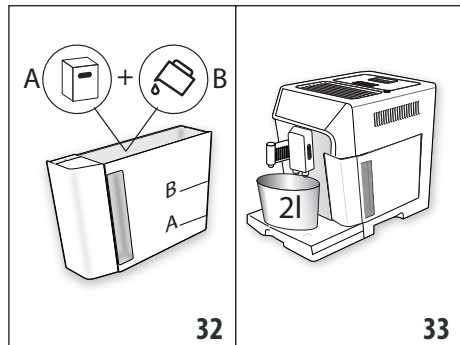

9. Tegye a forró víz adagoló (C6) és a kávéadagoló (A9) alá egy üres edényt, melynek javasolt űrtartalma 2 liter (33. ábr.). Nyomja meg a $\text{MEM} / \blacktriangleleft$ gombot;

Figyelem! Forrázás veszélye

A kávé és a forró víz adagolóból savakat tartalmazó forró víz folyik ki. Ügyeljen arra, hogy ne érintkezzen az oldattal.

10. kezdetét veszi a vízkőoldó program és a vízkőoldó oldat mind a forró víz adagolón, mind a kávéadagolón keresztül távozik, automatikusan, meghatározott időközönként egy sor öblítést végezve majd szünetet tartva a gép belsejében lévő vízkő maradványok eltávolításához;
- Kb. 25 perc után a készülék megszakítja a vízkőoldást.;
11. A készülék ezután készen áll arra, hogy friss vízzel elvégezze az öblítést. Ürítse ki a vízkőoldószeres oldat összegyűjtésére használt edényt, húzza ki a víztartályt, ürítse ki, öblítse ki csapvízzel, töltsse fel friss vízzel a MAX szintig, majd tegye be a gépbe: nyomja meg a OK / \bullet gombot;
12. Helyezze a kávé és forró víz adagoló alá a vízkőoldó oldat összegyűjtéséhez használt tartályt (33. ábr.) és nyomja meg a OK / \bullet gombot;
13. Erősítse meg a OK / \bullet gomb megnyomásával;
14. A forró víz először a kávéadagolón, majd a forró víz adagolón keresztül távozik;
15. Amikor elfogy a tartályban lévő víz, ürítse ki az öblítővíz összegyűjtéséhez használt tartályt;
16. Vegye ki a víztartályt és töltsse fel a MAX szintig friss vízzel. Nyomja meg a OK / \bullet gombot;
17. (Ha a szűrő telepítve van) Tegye vissza, ha előzetesen eltávolította, a vízlágyító szűrőt a víztartályban kialakított helyre (A15), tegye vissza a tartályt és nyomja meg a OK / \bullet gombot;
18. Helyezze vissza a vízkőoldó oldat összegyűjtésére használt üres edényt a forró víz adagoló alá. Nyomja meg a OK / \bullet gombot;
19. „Mege erősíti az öblítést?”: nyomja meg a OK / \bullet gombot;

20. "Öblítés folyamatban". A forró víz kifolyik a forró víz adagolóból;
21. "Ürítse ki a csepptálcát": A második öblítés végén, vegye ki, ürítse ki és tegye vissza a csepptálcát (A19) és a zacstartót (A17). Nyomja meg a gombot;
22. A vízköoldás befejeztével nyomja meg a gombot;
23. Ürítse ki a vízköoldó oldat összegyűjtésére használt edényt, vegye ki a víztartályt, töltsse fel friss vízzel MAX szintig, majd tegye vissza a gépbe.

A vízköoldás befejeződött.

Megjegyzés:

- Ha a vízköoldó ciklus nem zajlik le megfelelően (pl. elektromos áram hiánya miatt), javasoljuk a ciklus megismétlését;
- Teljesen természetes, hogy a vízköoldást követően víz marad a zacstartóban (A17);
- A készülék egy harmadik öblítést is igényel, ha a víztartály nincs feltöltve a max. szintig: erre azért van szükség, hogy biztosan ne maradjon vízköoldó oldat a készülék belső hidr. rendszerében. Az öblítés elindítása előtt ne feledd kiüríteni a cseppgyűjtő tálcát.

13. A VÍZ KEMÉNSÉGÉNEK PROGRAMOZÁSA

A vízköoldásra vonatkozó igény, a víz keménységétől függően, egy előre meghatározott időtartam elteltével jelenik meg a kijelzőn.

A készüléket gyári alapbeállításaként 4 vízkeménységi fokozatra állították be. Szükség esetén beállíthatja a készüléket a terület vízvezeték hálózatát jellemző valós vízkeménységre, így a készülék ritkábban végez vízköoldást.

13.1 A víz keménységének mérése

1. Vegye ki a csomagolásból az angol nyelvű utasításokhoz csatolt vízkeménység mérő tesztcsíkot (C1) „TOTAL HARDNESS TEST”;
2. Kb. egy másodpercre mártsa be a csíkot teljesen egy pohár vízbe;
3. Vegye ki a csíkot a vízből és enyhén rázza meg. Kb. egy perc elteltével, a víz keménységétől függően, 1, 2, 3 vagy 4 piros négyzög jelenik meg. Minden egyes négyzet 1 vízkeménységi foknak felel meg;

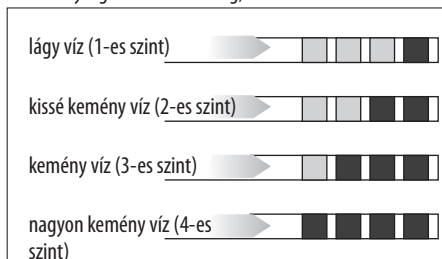

13.2 A víz keménységének beállítása

1. Nyomja meg a gombot a menübe lépéshez;
2. Nyomja meg a vagy görgetőnyilakat, amíg meg nem jelenik az „Általános”;
3. Nyomja meg a gombot a megerősítéshez;
4. Nyomja meg a vagy görgetőnyilakat, amíg meg nem jelenik a „Vízkeménység” felirat;
5. Nyomja meg a gombot. A kijelzőn (D5) megjelenik az aktuálisan beállított érték, és villog az „Új” érték;
6. A vagy görgetőnyilakkal jelölje ki azt az új értéket, amelyiket szeretné beállítani;
7. A kívánt érték kiválasztása után nyomja meg a gombot.

A készülék visszatér az előző képernyőre.

Ezután nyomja meg kétszer a gombot a főképernyőre való visszatéréshez.

14. VÍZLÁGYÍTÓ SZŰRŐ

Néhány modellen van vízlágyító szűrő (C4): ha az Ön gépén nincsen ilyen szűrő, azt tanácsoljuk, vásároljon egyet a De'Longhi vevőszolgálatain. A szűrő megfelelő használata érdekében kövesse az alábbi utasításokat.

14.1 A szűrő behelyezése

1. Vegye ki a szűrőt (C4) a csomagolásból. A lapon lévő dátumjelző különböző lehet a szűrőtől függően.
2. Forgassa el a dátumjelzőt úgy (34 ábr.) úgy, hogy a következő 2 havi használat jelenjen meg.

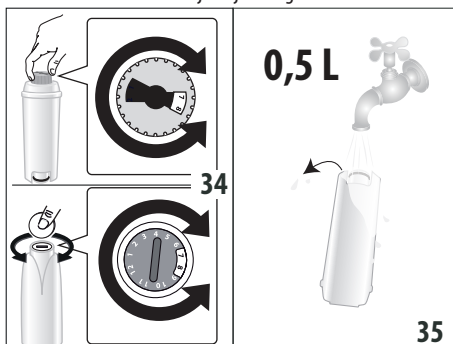

Megjegyzés

A kávéfőzőgép átlagos használata mellett a szűrő élettartama két hónap, ha azonban a készüléket nem használja, de a szűrő telepítve marad, a szűrő élettartama legfeljebb 3 hét.

3. A szűrő aktiválásához folyasson csapvizet a szűrőn található nyílásba a 35. ábrán jelölt módon addig, amíg a víz ki nem folyik a szűrő oldalsó nyílásain. Hagyja legalább egy percig, hogy a víz átmossa a szűrőt;

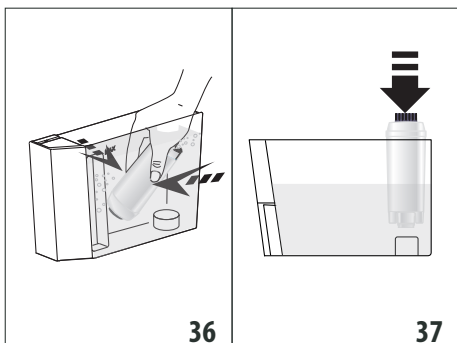





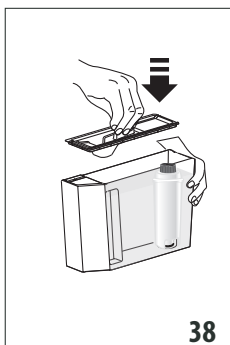

36

37



38



4. Vegye ki a tartályt (A14) a gépből és tölts fel vízzel;
5. Helyezze be a szűrőt a víztartályba és teljesen merítse be kb. tíz másodpercre, döntse meg és finoman nyomja, hogy a légbuborékok teljesen távozzanak (36. ábra);

6. Tegye vissza a szűrőt a helyére (A15) és ütközésig nyomja (37. ábr.);
7. Zárja vissza a tartály fedelét (A13) (38. ábr.), majd helyezze vissza a tartályt a gépbe;
8. A szűrő beszerelések jelezni kell a szűrő jelenlétét a gépnek.
9. Nyomja meg a  / esc (B2) gombot a „Beállítások” menübe lépéshez;
10. Nyomja meg a  / ◀ (B3) vagy ▶ /  (B10) görgető nyilakat, amíg meg nem jelenik a „Karbantartás” felirat: nyomja meg a  (B11) gombot;
11. Addig nyomja a kiválasztó nyilakat, amíg meg nem jelenik a „Szűrő telepítése”: nyomja meg a  gombot;
12. Nyomjon  a megerősítéshez;
13. Helyezzen a forró víz adagoló alá (C6) egy edényt (űrtartalom: min. 500 ml), majd nyomja meg a  gombot az adagolás indításához;
14. A készülék megkezdte a víz adagolását;
15. Az adagolás befejeztével a készülék automatikusan készenléti állapotba áll.







A szűrő most aktíválva van és megkezdheti a gép használatát.

14.2 A szűrő cseréje

Cserélje ki a szűrőt (C4), amikor azt a készülék jelzi. Ha azonnal szeretné elvégezni a cserét, nyomja meg a  (B11) gombot

és kövesse a műveleteket a 8. ponttól. Ha a cserét egy későbbi időpontban szeretné elvégezni, nyomja meg a  / esc (B2) gombot: a kijelzőn a  szimbólum emlékeztet arra, hogy el kell végezni a szűrő cserét.

A cseréhez az alábbi módon járjon el:

1. Vegye ki a tartályt (A14) és az elhasznált szűrőt;
2. Vegye ki az új szűrőt a csomagolásból, és kövesse az előző fejezet 2-3-4-5-6-7 pontjait;
3. Nyomja meg a  / esc gombot a „Beállítások” menübe lépéshez;
4. Nyomja meg a  / ◀ (B3) vagy ▶ /  (B10) kiválasztó nyilakat, amíg meg nem jelenik a „Karbantartás” felirat: nyomja meg a  gombot;
5. Nyomja meg a kiválasztó nyilakat addig, amíg meg nem jelenik a „Szűrő cseréje” felirat: nyomja meg a  gombot;
6. Nyomja meg a  gombot a megerősítéshez;
7. Helyezzen a forró víz adagoló alá (C6) egy edényt (űrtartalom: min. 500 ml), majd nyomja meg a  gombot (8. ábra) az adagolás indításához;
8. Az adagolás befejeztével a készülék automatikusan készenléti állapotba áll.









Ekkor az új szűrő aktív. Használhatja a készüléket.

Megjegyzés:

Amikor letelik a két hónap (lásd a dátum jelzőt), vagy a készüléket 3 hétnél hosszabb ideig nem használja, cserélje ki a szűrőt akkor is, ha a gép nem jelzi ezt.

14.3 A szűrő kivétele

Ha a készüléket szűrő (C4) nélkül szeretné tovább használni, el kell azt távolítani, és jelezni kell az eltávolítását. Az alábbiak szerint járjon el:

1. Vegye ki a tartályt (A14) és az elhasznált szűrőt;
2. Nyomja meg a  / esc (B2) gombot a „Beállítások” menübe lépéshez;
3. Nyomja meg a  / ◀ (B3) vagy ▶ /  (B10) görgető nyilakat, amíg meg nem jelenik a „Karbantartás” felirat: nyomja meg a  (B11) gombot;
4. Nyomja meg a  / ◀ vagy ▶ /  görgetőnyilakat, amíg meg nem jelenik a „Vegye ki a szűrőt” felirat: nyomja meg a  gombot;
5. Nyomja meg a  gombot az eltávolítás megerősítéséhez: a készülék visszaáll az előző képernyőre;
6. Majd kétszer nyomja meg a  / esc gombot a menüből kilépéshez.

Megjegyzés:

Amikor letelik a két hónap (lásd a dátum jelzőt), vagy a készüléket 3 hétig nem használja, vegye ki/cserélje ki a szűrőt még akkor is, ha a gép ezt nem jelzi.

15. MŰSZAKI ADATOK

Feszültség:	220-240 V~ 50/60 Hz max. 10A
Felvett teljesítmény:	1450W
Nyomás:	1,5MPa (15 bar)
A víztartály max. kapacitása:	2 l
Méretek LxPxH:	260x470x360 mm
Kábel hossza:	1200 mm
Tömeg:	11 kg
Szemes kávé tartó befogadó képessége:	380 g

De'Longhi fenntartja a jogot arra, hogy bármikor megváltoztassa a gép műszaki és esztétikai jellemzőit, változatlanul megtartva a termékek működését és minőségét.



15.1 Az Energiatakarékosságra vonatkozó tanácsok

- Annak érdekében, hogy egy vagy több ital elkészítése után csökkentse az energiafogyasztást, vegye le a tejtartályt (D) vagy a tartozékokat.
- Az automata kikapcsolást 15 percre állítsa be (lásd a "6.4 Általános" bek.);
- Aktiválja az Energiatakarékosság funkciót (lásd a "6.4 Általános" bek.);
- Amikor azt a gép jelzi, végezzen vízköoldó ciklust (lásd a "12. Vízköoldás" fejt.).

16. A KIJELEZŐN MEGJELENÍTETT ÜZENETEK

MEGJELENÍTETT ÜZENET	LEHETSÉGES OK	MEGOLDÁS
Töltse fel a tartályt	A tartályban (A14) lévő víz nem elegendő.	Töltse fel és/vagy helyezze be megfelelően a víztartályt, és nyomja be, amíg nem érzi, hogy kattant (4 ábr.).
Tegye be a tartályt	A tartály (A14) nincs megfelelően behelyezve.	Helyezze be megfelelően a tartályt, ütközésig nyomva (4 ábr.).
Ürítse ki a zacstartót	A zacstartó (A17) tele van.	Ürítse ki a zacstartót, a csepttálcát (A19) és tisztítsa meg őket, majd tegye vissza a helyükre. Fontos: amikor kiveszi a csepttálcát, a zacstartót is ki kell üríteni, még akkor is, ha nincs teljesen tele. Ha ezt elmulasztja, előfordulhat, hogy a zacstartó a tervezettnél jobban megteelik, és a készülék eltömődik.
Tegye be a zacstartót	A tisztítás után nem lett visszahelyezve a zacstartó (A17).	Vegye ki a csepttálcát (A19) és tegye be a zacstartót.
Tegyen be örölt kávé ESC a törléshez	Kiválasztotta az „örölt kávé” funkciót, de nem tett örölt kávé a tölcsérbe (A4).	Tegyen örölt kávé a tölcsérbe vagy iktassa ki az örölt kávé funkciót.
Tegyen be örölt kávé ESC OK	HOSSZÚ kávé kért örölt kávéval	Tegyen a tölcsérbe (A4) egy csapott adagoló kanálnyi örölt kávé és nyomjon  (B11) a folytatáshoz és a készítés befejezéséhez.
Töltse fel a szemes kávé tartót ESC a törléshez	Elfogyott a szemes kávé.	Töltse fel a szemeskávé tartót (A4) (8. ábr.).
	Az örölt kávé betöltésére szolgáló tölcsér (A4) eltömődött.	Az ecset (C5) segítségével ürítse ki a tölcsért a "11.8 Az örölt kávé betöltésére szolgáló tölcsér tisztítása" bekezdésben leírtak szerint.
		→

MEGJELENÍTETT ÜZENET	LEHETSÉGES OK	MEGOLDÁS
Túl finomra őrölt Állítsa be a darálót ESC a törléshez	A kávé túl finomra őrölte, így a kávé csak nagyon lassan vagy egyáltalán nem folyik le.	Főzzön meg egy kávé, és miközben a kávédaráló működik, forgassa a daráló finomságát szabályozó gombot (A5) (11. ábr.) az óramutató járásával megegyező irányba egy osztással a 7 szám felé. Amennyiben legalább 2 kávé lefőzése után a kávé még mindig túl lassan folyik le, fordítsa el a szabályozó gombot még egy fokozattal (lásd a "7.4 A kávédaráló beállítása" szakaszt). Ha a probléma továbbra is fennáll, ellenőrizze, hogy a víztartály (A14) ütközésig van-e benyomva.
	Vízlágyító szűrő (C4) jelenléte esetén előfordulhat, hogy levegő buborék kerül a hidr. rendszerbe, mely gátolja az adagolást.	Helyezze be a forró víz adagolót (C) a gépbe és engedjen lefolyni egy kis mennyiségű vizet, amíg a vízfolyam szabályossá nem válik.
Csök. a kávé menny.-t ESC a törléshez	Túl sok kávé használt.	Válasszon egy gyengébb ízt, nyomjon ☞/☞ (B11) vagy csökkentse az őrölt kávé mennyiségét.
Vízadagolót tegye be	A vízadagoló (C6) nincs vagy rosszul van berakva.	Teljesen helyezze be a vízadagolót (5. ábr.).
Tegye be a tejtartályt	A tejtartályt (D) nem helyezte be megfelelően.	Ütközésig tegye be a tejtartályt (16. ábr.).
Tegye be a kávéfőző egységet	A tisztítást követően nem tette vissza a kávéfőző egységet.	Tegye be a kávéfőző egységet a "11.9 A kávéfőző egység tisztítása" bekezdésben leírtak szerint.
Üres hidr. rendszer Hidr. rendsz. feltölt. Forró víz Megerősíti?	A hidraulikus rendszer üres.	Nyomja meg a ☞/☞ (B11) gombot és hagyja kifolyni a vizet az adagolóból (C6). Ha a probléma továbbra is fennáll, ellenőrizze, hogy a víztartály (A14) ütközésig van-e benyomva.
Nyomjon OK-t a CLEAN-hez	A tejtartály (D) behelyezésekor a tejhab szabályozó gomb (D1) CLEAN helyzetben van.	A CLEAN funkció elvégzéséhez nyomjon ☞/☞ (B11) vagy forgassa a tejhab szabályozó gombot másik állásba.
Szab.gomb CLEAN-re ESC a törléshez	Tej adagolás történt, ezért ki kell tisztítani a tejtartály (D) belső csöveit.	Forgassa a hab szabályozó gombot (D1) CLEAN állásba (20. ábr.).
Forgassa el a tejhab szab. gombot	A tejtartály (D) behelyezésekor a tejhab szabályozó gomb (D1) CLEAN állásban van.	Forgassa el a tejhab szabályozó gombot valamelyik tejhab beállítási pozícióba.
Végezzen vízköoldást ESC a törléshez OK a vízköoldáshoz (~45 perc)	Azt jelzi, hogy a készülékben vízköoldást kell végezni.	A lehető legrövidebb időn belül végezze el a vízköoldó programot a "12. Vízköoldás" fejezetben leírtak szerint.
Szűrőcsere ESC a törléshez OK a cseréhez	A vízlágyító szűrő "C4. Vízlágyító szűrő (havan)" elhasználódott.	Cserélje ki vagy távolítsa el a vízlágyító szűrőt a "14. Vízlágyító szűrő" fejezet utasításait követve.
		→

MEGJELENÍTETT ÜZENET	LEHETSÉGES OK	MEGOLDÁS
Általános riasztás	A készülék belseje nagyon piszkos.	Alaposan tisztítsa meg a készüléket a "11. Tisztítás" fejezetben leírtak szerint. Ha a tisztítás után még mindig látható az üzenet, forduljon egy ügyfélszolgálathoz.
	Arra hívja fel a figyelmet, ki kell tisztítani a tejtartály (D) belső csöveit.	Forgassa a tejhab szabályozógombot (D1) CLEAN állásba (17 ábr.).
	Arra figyelmeztet, hogy a vízlágyító szűrő (C4) kimerült és ki kell cserélni vagy el kell távolítani.	Cserélje ki vagy távolítsa el a vízlágyító szűrőt a "14. Vízlágyító szűrő" fejezet utasításait követve.
	Ne feledje, hogy a készülékben vízköoldást kell végezni.	A lehető legrövidebb időn belül végezze el a vízköoldó programot a "12. Vízköoldás" fejezetben leírtak szerint. Ha a gép két, egymáshoz nagyon közeli vízköoldó ciklust igényel, ez normálisnak tekinthető, mint a gépbe telepített fejlett rendszer következménye.
ECO	Aktív az energiatakarékos üzemmód.	Az energiatakarékos üzemmód kikapcsolásához tekintse át a "6.4 Általános" - "Energiatakarékosság:"

17. A PROBLÉMÁK MEGOLDÁSA

Az alábbiakban olvashatja néhány esetleges meghibásodás felsorolását.

Ha a problémát nem lehet megoldani a leírtak alapján, vegye fel a kapcsolatot az ügyfélszolgálattal.

PROBLÉMA	LEHETSÉGES OK	MEGOLDÁS
A kávé nem meleg.	Nem melegítette elő a csészéket.	A csészék előmelegítése forró vízzel (Megj.: használhatja a forró víz funkciót).
	A készülék belső rendszere lehűlt, mert 2-3 perc eltelt az utolsó kávéfőzést követően.	Kávékészítés előtt öblítéssel melegítse fel a belső hidr. rendszert (lásd a "6.1 Öblítés" bek.).
	A beállított kávé hőmérséklet túl alacsony.	A menüben állítson be magasabb hőmérsékletet (lásd a "6.4 Általános" "Állítsa be a hőm.:").
A kávé túl híg vagy kevésbé krémes.	A kávé túl durvára örölte.	A kávédaráló működése közben forgassa a kávédarálót szabályozó gombot (A5) az óramutató járásával ellentétes irányba egy fokozattal az 1 szám felé (11. ábr.). A gombot osztásonként forgassa addig, amíg a kávé nem folyik le megfelelően. A beállítás hatása csak 2 kávé főzése után érezhető (lásd a "7.4 A kávédaráló beállítása" bek.).
	A kávé nem megfelelő.	Csak presszó kávéfőzőkhöz ajánlott kávékat használjon.
→		

PROBLÉMA	LEHETSÉGES OK	MEGOLDÁS
A kávé túl lassan vagy csak cseppenként folyik le.	A kávé túl finomra őrölte.	A kávédaráló működése közben forgassa a kávédarálót szabályozó gombot (A5) a 7-es szám felé az óramutató járásával megegyező irányba egy fokozattal (11. ábr.). A gombot osztásonként forgassa addig, amíg a kávé nem folyik le megfelelően. A beállítás hatása csak 2 kávé lefőzése után érezhető (lásd a "7.4 A kávédaráló beállítása" bek.).
A LONG kávé túl krémes	A kávé túl finomra őrölte.	A kávédaráló működése közben forgassa a kávédarálót szabályozó gombot "A5. Az őrlés finomságát szabályozó gomb" a 7-es szám felé az óramutató járásával megegyező irányba egy fokozattal (11. ábr.). A gombot osztásonként forgassa addig, amíg a kávé nem folyik le megfelelően. A hatás csak 2 kávé adagolása után érezhető.
A készülék nem adagol kávé	A készülék belsejében szennyeződést észlelt a rendszer: a kijelzőn megjelenik a "Kérem várjon" felirat.	Várja meg, amíg a készülék ismét használatra készen áll és ismét válassza ki a kívánt italt. Ha a probléma továbbra is fennáll, forduljon Szakszervizhez.
Nem folyik ki kávé az adagoló egyik csőjén vagy egyiken sem.	A kávé adagoló csőrei (A9) eltömődtek.	Tisztítsa ki a csőröket egy fogpiszkálóval (23. ábr.).
A készüléket nem sikerül bekapcsolni	Nem csatlakoztatta a készülék dugóját a hálózatba.	Csatlakoztassa a villásdugót a hálózati csatlakozóba (1. ábr.).
Nem lehet kivenni a kávéfőző egységet	A kikapcsolást nem végezte el megfelelően	Végezze el a kikapcsolást a  (A7) (9. ábr.) gomb megnyomásával (lásd a "5. A készülék kikapcsolása" fejt.).
A vízköoldás végén a készülék egy harmadik öblítést igényel	A két öblítő ciklus során a tartály (A14) nem lett a MAX szintig feltöltve.	A készülék igényének megfelelően járjon el, de előbb ürítse ki a cseptálcát (A19), hogy a víz ne folyjon ki belőle.
Nem folyik tej az adagoló csőből (D3)	A tejtartály fedele (D1) koszos	Tisztítsa meg a tejtartály fedelét a "11.10 A tejtartály tisztítása" bekezdésben leírtak szerint.
	Győződjön meg arról, hogy a tejfelszívó cső (D4) jól van behelyezve a tejtartály fedél alján kialakított helyre (14. ábr.)	Nyomja a tejfelszívó csövet ütközésig
→		

PROBLÉMA	LEHETSÉGES OK	MEGOLDÁS
A tejhabban nagy buborékok vannak, szakaszosan folyik ki a csőből (D3) vagy a tej nem eléggé habos	A tej nem elég hideg, vagy nem félzsíros vagy nem fölözött	Fölözött tejet vagy félzsíros tejet használjon, hűtőszekrény hőmérsékleten (kb. 5°C). Ha az eredmény még mindig nem megfelelő, próbáljon ki egy másik márkájú tejet.
	A hab szabályozógomb (D1) beállítása nem megfelelő.	A beállítást a "8.2 A tejhab mennyiségének beállítása" bekezdésben leírtakat követve végezze el.
	A tejtartály fedele (D1) vagy tejhab szabályozó gombja (D1) vagy a felszívó cső csatlakozója (D4) piszkosak	Tisztítsa meg a fedelet, a tejtartály szabályozó gombot és a tejfelszívó csövet a "11.10 A tejtartály tisztítása" bekezdésben leírtakat követve.
	A forró víz cső (A10) koszos	Tisztítsa meg a csőrt a "11.11 Forró víz adagoló csőrének tisztítása" bekezdésben leírtak szerint.
A készülék nincs használatban, és kis gőzfelhőket ereget	A készülék használatra kész, vagy nemrég kapták le, és pár csepp kondenzvíz a még forró gőzölő belsejében lecsöpög	Ez a jelenség teljesen normális; ha meg szeretné szüntetni, ürítse ki a csepptálcát.

SHRNUTÍ	
1. ÚVOD	25
1.1 Písmena v závorkách	25
1.2 Problémy a opravy	25
2. POPIS	25
2.1 Popis přístroje	25
2.2 Popis ovládacího panelu (dotykový)	25
2.3 Popis příslušenství	25
2.4 Popis nádoby na mléko	25
3. PRVNÍ SPUŠTĚNÍ PŘÍSTROJE	26
4. ZAPNUTÍ PŘÍSTROJE	26
5. VYPÍNÁNÍ PŘÍSTROJE	27
6. NASTAVENÍ MENU	27
6.1 Vylachování	27
6.2 Jazyk	27
6.3 Údržba	27
6.4 Obecné	27
6.5 Statistika	28
7. PŘÍPRAVA KÁVY	28
7.1 Dočasná změna aroma kávy	28
7.2 Příprava automatických receptů použitím kávových zrn	28
7.3 Příprava kávy z předemleté kávy	29
7.4 Nastavení kávomlýnku	30
7.5 Rady pro teplejší kávu	30
8. PŘÍPRAVA NÁPOJŮ S MLÉKEM	30
8.1 Naplnění a zaháknutí nádoby na mléko	30
8.2 Regulace množství pěny	31
8.3 Automatická příprava nápojů s mlékem	31
8.4 Čištění nádoby na mléko po každém použití	32
9. PROGRAMOVÁNÍ A VOLBA	32
10. VÝDEJ HORKÉ VODY	32
11. ČIŠTĚNÍ	33
11.1 Čištění přístroje	33
11.2 Čištění vnitřního okruhu přístroje	33
11.3 Čištění zásobníku na kávové sedliny	33
11.4 Čištění odkapávací misky	33
11.5 Čištění vnitřku přístroje	33
11.6 Čištění nádržky na vodu	34
11.7 Čištění ústí dávkovače kávy	34
11.8 Čištění násypky na vsypání předemleté kávy	34
11.9 Čištění spařovače	34
11.10 Čištění nádoby na mléko	35
11.11 Čištění trysky horké vody	35
12. ODVÁPŇENÍ	35
13. NAPROGRAMOVÁNÍ TVRDOSTI VODY	36
13.1 Měření tvrdosti vody	36
13.2 Nastavení tvrdosti vody	37
14. ZMĚKČOVACÍ FILTR	37
14.1 Instalace filtru	37
14.2 Výměna filtru	38
14.3 Odstranění filtru	38
15. TECHNICKÉ ÚDAJE	38
15.1 Rady pro úsporu energie	38
16. ZPRÁVY ZOBRAZOVANÉ NA DISPLEJI	39
17. ŘEŠENÍ PROBLÉMŮ	41

Před použitím přístroje si vždy přečtěte příručku s bezpečnostními upozorněními.

1. ÚVOD

Děkujeme, že jste si vybrali automatický kávovar na přípravu kávy a cappuccina.

Přejeme Vám hodně příjemných chvil s Vaším novým přístrojem. Věnujte pár minut pročtení tohoto návodu k použití. Zamezte tím možnému riziku nebo poškození přístroje.

1.1 Písmena v závorkách

Písmena v závorkách odpovídají vysvětlivkám uvedeným v Popisu přístroje (strana 2-3).

1.2 Problémy a opravy

V případě problémů se je nejprve snažte odstranit, v souladu s pokyny uvedenými v kapitolách „16. Zprávy zobrazované na displeji“ a „17. Řešení problémů“.

Pokud by tyto pokyny nevedly k nápravě a v případě žádosti o další informace, doporučujeme se obrátit telefonicky na asistenční zákaznickou službu na čísle uvedeném na přiloženém listu „Zákaznický servis“.

Pokud Vaše země není na tomto seznamu uvedena, zatelefonojte na číslo uvedené v záručním listu. Pro případné opravy se obraťte pouze na technický servis De'Longhi. Adresy jsou uvedeny v záručním listu, který je přiložen k přístroji.

2. POPIS

2.1 Popis přístroje

(str. 2 - A)

- A1. Víko zásobníku na kávová zrna
- A2. Víko násypky na vsypání předemleté kávy
- A3. Zásobník na kávová zrna
- A4. Násypka na vsypání předemleté kávy
- A5. Otočný regulátor stupně hrubosti mletí kávy
- A6. Plocha na odkládání šálků
- A7. Tlačítko ON/STAND-BY
- A8. Napájecí kabel
- A9. Dávkovač kávy (nastavitelný na výšku)
- A10. Tryska horké vody a páry
- A11. Dvířka spařovače
- A12. Spařovač
- A13. Víko nádržky na vodu
- A14. Nádržka na vodu
- A15. Uložení změkčovacího filtru
- A16. Miska na sběr kondenzátu
- A17. Zásobník na sběr kávové sedliny
- A18. Tácek na odkládání šálků
- A19. Odkapávací miska
- A20. Indikátor hladiny vody v odkapávací misce

2.2 Popis ovládacího panelu (dotykový)

(str. 3 - B)

- B1. Displej
 - B2. ☉ / ☽ : Nabídka nastavení přístroje/stiskněte pro výstup z nabídky
 - B3. ☺ / ◀ : Pro vlastní úpravu nápojů/posuvná šipka
- Nápoje s přímou volbou:**

B4. Milk		Pro výdej 1 šálku mléka
B5. Latte Macchiato		Pro výdej 1 šálku latte macchiato
B6. Cappuccino		Pro výdej 1 šálku cappuccina
B7. Espresso		Pro výdej 1 šálku espressa
B8. Coffee		Pro výdej 1 šálku kávy
B9. Long		Pro výdej 1 šálku Long

B10. ▶ / ☐ : Posuvná šipka/Nabídka volby nápojů (odlišná od nápojů s přímou volbou):

- 2 Espresso
- Ristretto
- 2 Ristretto
- Espresso Lungo
- 2 Espresso Lungo
- Doppio+
- Caffelatte
- Hot Water
- Flat White
- Cappuccino+
- Cappuccino mix

B11. ☼ / ● : Pro potvrzení volby/Volba aroma

Poznámka:

Pro aktivaci ikon stačí jeden lehký dotyk.

2.3 Popis příslušenství

(str. 3 - C)

- C1. Testovací proužek „Total Hardness Test“
- C2. Dávkovací odměrka pro předemletou kávu
- C3. Odvápňovací přípravek
- C4. Změkčovací filtr (je-li součástí dodávky)
- C5. Štěteček k čištění
- C6. Dávkovač horké vody

2.4 Popis nádobky na mléko

(str. 3 - D)

- D1. Kolečko pro regulaci pěny a funkce CLEAN
- D2. Víko se šlehačem mléka
- D3. Hadička pro výdej napěněného mléka
- D4. Hadička na nasávání mléka
- D5. Nádobka na mléko

3. PRVNÍ SPUŠTĚNÍ PŘÍSTROJE

Poznámka:

- Při prvním použití opláchněte horkou vodou veškeré odnímatelné příslušenství určené pro kontakt s vodou nebo mlékem.
- Při prvním použití je vodní okruh prázdný, takže přístroj může být velmi hlučný: hluk postupně s naplněním okruhu zeslábně.
- U přístroje byla výrobcem provedena kontrola s použitím kávy, je proto naprosto normální, jestliže v mlýnku naleznete stopy kávy. Výrobce zaručuje, že přístroj je zcela nový.

1. Připojte přístroj k elektrické síti (obr. 1);

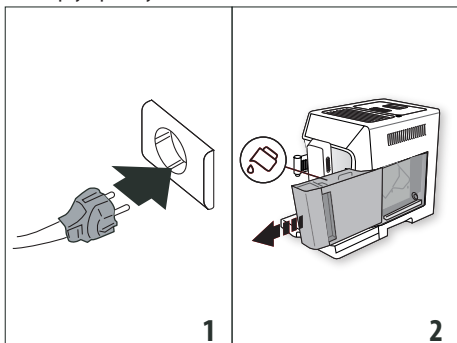

2. "Language" (jazyk): stiskněte posuvné šipky \odot / \blacktriangleleft (B3) nebo \blacktriangleright / \square (B10), dokud se nezobrazí požadovaný jazyk: poté stiskněte \odot / \bullet (B11) pro potvrzení.

Poté postupujte podle pokynů zobrazených na displeji přístroje:

3. Vyjměte nádržku na vodu (A14) (obr. 2), naplňte ji až do úrovně MAX (vytlačena na nádržce) čerstvou vodou (obr. 3); poté nádržku zasuňte zpět do přístroje (obr. 4);

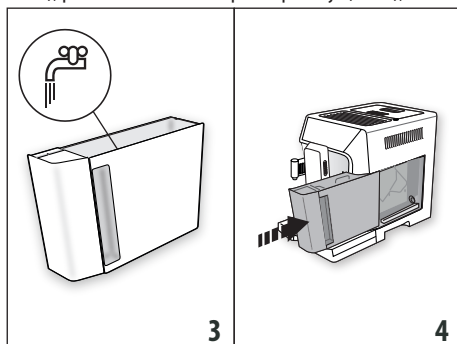

4. Zkontrolujte, zda je dávkovač horké vody (C6) zasunutý na trysce (A10) (obr. 5) a umístěte pod něj nádobu (obr. 6) s minimálním objemem 100 ml;

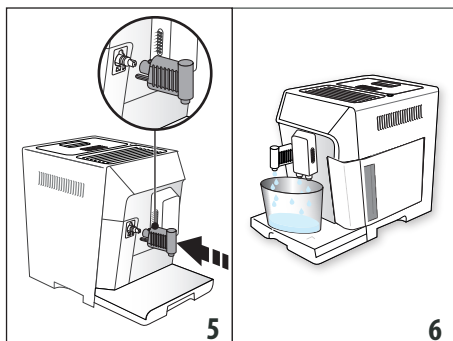

5. Stiskněte \odot / \bullet (B11) pro potvrzení: přístroj vydá vodu z dávkovače a poté se automaticky vypne. Nyní je kávovar připraven k běžnému použití.

Poznámka:

- Při prvním použití je třeba připravit 4 - 5 cappuccin, než přístroj dosáhne uspokojivého výsledku.
- Pro lepší výkon přístroje se doporučuje nainstalovat změkčovací filtr (C4) v souladu s pokyny uvedenými v kapitole „14. Změkčovací filtr“. Pokud váš model není filtrem vybaven, je možné o něj požádat u autorizovaných servisních středisek De'Longhi.

4. ZAPNUTÍ PŘÍSTROJE

Poznámka:

Při každém zapnutí přístroje proběhne cyklus automatického předehřátí a vyplachování, který nelze přerušit. Přístroj je připraven k použití pouze po vykonání tohoto cyklu.

Nebezpečí opaření!

Během vyplachování vytéká z ústí dávkovače kávy (A9) trocha horké vody, která je zachycována do odkapávací misky (A19) umístěné pod ním. Dávejte pozor, abyste se nepostříkali vodou.

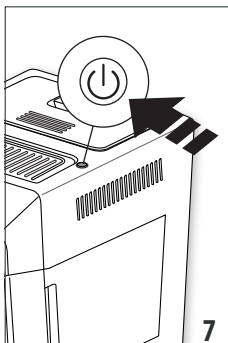

- Pro zapnutí přístroje stiskněte tlačítko \odot (A7) (obr. 7).
- Když je dokončeno ohřívání, přístroj provede automaticky vyplachování; tímto způsobem, kromě ohřevu bojleru, přístroj nechá protékat horkou vodu vnitřními trubkami tak, aby se také zahřály.

Přístroj je připraven k použití, když se zobrazí hlavní stránka.

5. VYPÍNÁNÍ PŘÍSTROJE

Při každém vypínání vykoná přístroj automatické vyplachování, pokud byla připravena káva.

1. Přístroj se vypíná stisknutím tlačítka  (A7) (obr. 7).
2. Pokud je to předvídáno, přístroj provede vyplachování a poté se vypne (stand-by).

Poznámka:

Pokud přístroj nebudete používat delší dobu, odpojte jej z elektrické sítě:

1. Nejprve přístroj vypněte stisknutím tlačítka  (A7) (obr. 7);
2. Odpojte napájení vytažením zástrčky z elektrické zásuvky.

Pozor!

Nikdy zástrčku nevytahujte, když je přístroj zapnutý.









6. NASTAVENÍ MENU

Menu je rozděleno na 5 položek, některé z nich obsahují podpoložky:

- Vyplachování;
- Jazyk;
- Údržba:
 - Odvápňení,
 - Nainstalovat filtr,
 - (pokud je filtr instalován): Vyměnit filtr,
 - (pokud je filtr instalován): Odstranit filtr
- Obecné:
 - Nastavit teplotu,
 - Tvrdost vody,
 - Automatické vypnutí,
 - Úspora energie,
 - Zvukové hlášení,
 - Výchozí nápoje,
 - Výchozí hodnoty;
 - Statistika.

6.1 Vyplachování

Pomocí této funkce je možné nechat vytéct horkou vodu z dávkovače kávy (A9) a z dávkovače horké vody (C6), je-li zasunut, tak, aby se vyčistil a zahřál vnitřní okruh přístroje.















1. Pod dávkovač kávy a horké vody (obr. 6) umístěte nádobu s objemem nejméně 200 ml;
2. Stiskněte  /  (B2) pro vstup do nabídky;
3. Stiskněte posuvné šipky  /  (B3) nebo  (B10), dokud se nezobrazí požadovaná položka;
4. Stiskněte  /  (B11): po několika vteřinách, nejdříve z dávkovače kávy a poté z dávkovače horké vody (je-li zasunut), vytéká horká voda, která čistí a zahřívá vnitřní okruh přístroje;
5. Pro přerušení vyplachování stiskněte  /  nebo počkejte na automatické přerušení.

Poznámka:

- V případě nečinnosti vyšší než 3 až 4 dny je důrazně doporučeno, jakmile je přístroj opět zapnutý, provést před jeho použitím 2-3 vyplachování;
- Je normální, že po provedení této funkce bude voda v zásobníku na kávové sedliny (A17).

6.2 Jazyk

Pokud si přejete změnit jazyk na displeji (D5), postupujte následovně:

1. Stiskněte  /  (B2) pro vstup do nabídky;
2. Stiskněte posuvné šipky  /  (B3) nebo  (B10), dokud se nezobrazí požadovaná položka;
3. Stiskněte  /  (B11);
4. Stiskněte posuvné šipky  /  (B3) nebo  (B10), dokud se nezobrazí požadovaný jazyk;
5. Stiskněte  /  (B11): přístroj se vrátí do nabídky;
6. Poté stiskněte  /  (B2) pro výstup z nabídky.









6.3 Údržba

Pod touto položkou se nachází úkony údržby, které v průběhu času budou přístrojem vyžadovány:

- **Odvápňení:** Pokyny týkající se odvápňení naleznete v kapitole „12. Odvápňení“.
- **Nainstalovat filtr/Vyměnit filtr/Odstranit filtr:** Pokyny pro instalaci/výměnu/odstranění filtru (C4) naleznete v kapitole „14. Změkčovací filtr“.









6.4 Obecné

Pod touto položkou se nacházejí nastavení pro vlastní úpravu základních funkcí přístroje:

1. Stiskněte  /  (B2) pro vstup do nabídky;
2. Stiskněte posuvné šipky  /  (B3) nebo  (B10), dokud se nezobrazí "Obecné";
3. Stiskněte  /  (B11) pro potvrzení;
4. Stiskněte posuvné šipky  /  , dokud se nezobrazí požadovaná položka:

Nastavit teplotu:

Pokud si přejete upravit teplotu vody, která slouží k přípravě kávy, je třeba postupovat podle následujících pokynů:

- Stiskněte  /  (B11). Na displeji (D5) se zobrazí aktuálně nastavená hodnota a bliká hodnota "Nový";
- Vyberte novou hodnotu, kterou chcete nastavit, pomocí posuvných šipek  /  (B3) nebo  /  (B10);
- 5. Jakmile vyberete požadovanou hodnotu (nízká, střední, vysoká), stiskněte  / .

Přístroj se vrátí na předchozí obrazovku.

Poznámka:



Změna teploty je účinnější u velkých nápojů.

Tvrdost vody

Pokyny týkající se definice a nastavení tvrdosti vody si přečtěte v kapitole "16. Naprogramování tvrdosti vody".

Automatické vypnutí (stand-by):

Je možné nastavit automatické vypnutí tak, aby se přístroj vypnul po 15 nebo 30 minutách nebo po 1, 2 nebo 3 hodinách nepoužívání

- Stiskněte  /  (B11). Na displeji (B1) se zobrazí aktuálně nastavená hodnota a bliká hodnota "Nový";

- Zvolte novou hodnotu, kterou si přejete nastavit, posuvnými šipkami / (B3) nebo / (B10);
- Po zvolení požadované hodnoty (15 min., 30 min., 1 hod., 2 nebo 3 hodiny), stiskněte / .

Přístroj se vrátí na předchozí obrazovku.

Úspora energie:

Pro deaktivaci nebo opětovnou aktivaci režimu "Úspora energie" postupujte následovně:

- Stiskněte / (B11). Na displeji (D5) se zobrazí jak aktuální stav ("Aktivní" nebo "Neaktivní"), tak činnost, která bude provedena potvrzením s / ("Deaktivovat?" nebo "Aktivovat?");
- Stiskněte / pro deaktivaci nebo aktivaci funkce.

Přístroj se vrátí na předchozí obrazovku.

Poznámka:

- když je funkce aktivní, na displeji se objeví symbol "ECO".
- V režimu úspory energie je nutné vyčkat před výdejem první kávy nebo prvního nápoje s mlékem několik vteřin na předehřátí kávovaru.
- Pokud je nádobka na mléko (D) zasunuta, funkce "úspora energie" není účinná.

Zvukové hlášení:

Touto funkcí se aktivuje nebo deaktivuje zvukové hlášení. Postupujte podle následujících pokynů:

- Stiskněte / (B11). Na displeji (D5) se zobrazí jak aktuální stav ("Aktivní" nebo "Neaktivní"), tak činnost, která bude provedena potvrzením s / ("Deaktivovat?" nebo "Aktivovat?");
- Stiskněte / pro deaktivaci nebo aktivaci funkce.

Přístroj se vrátí na předchozí obrazovku.

Výchozí nápoje

Pomocí této funkce je možné obnovit výchozí nastavení pro všechny nápoje nebo pro jednotlivé nápoje, které byly nastaveny podle vlastního přání.

- Stiskněte / (B11). Na displeji (D5) se zobrazí nápoje, které byly nastaveny podle vlastního přání a položka "Vše";
- Zvolte "Vše", pokud se chcete vrátit na nastavení výchozího standardního aroma a množství všech nápojů anebo zvolte požadovaný nápoj, poté stiskněte / .
- Pro návrat na výchozí hodnoty stiskněte / .
- Přístroj potvrdí obnovu a vrátí se na předchozí obrazovku.

Pokračujte s obnovou dalšího nápoje anebo stiskněte / (B2) pro výstup z nabídky.

Výchozí hodnoty:

Pomocí této funkce budou obnovena všechna nastavení přístroje a nápojů (kromě jazyka, který zůstane takový, jaký byl zvolen při prvním spuštění).

4. Stiskněte / (B11);
5. Stiskněte / pro obnovení všech nastavení;

6. Přístroj potvrdí obnovení a vrátí se na předchozí stránku. Stiskněte / (B2) pro výstup z nabídky.

6.5 Statistika

Pomocí této funkce se zobrazí statistické údaje přístroje. Pro jejich zobrazení postupujte následovně:

1. Stiskněte / (B2) pro vstup do nabídky;
2. Stiskněte posuvné šipky / (B3) nebo / (B10), dokud se nezobrazí položka "Statistika";
3. Stiskněte / (B11): na displeji (D5) se zobrazí statistické údaje přístroje: procházejte položkami pomocí posuvných šipek / nebo / .
4. Poté stiskněte / pro výstup.

Pro návrat na hlavní obrazovku stiskněte znovu / .

7. PŘÍPRAVA KÁVY

7.1 Dočasná změna aroma kávy

Chcete-li dočasně přizpůsobit aroma kávy automatických receptů, stiskněte tlačítko / (B11):

	Vlastní (pokud naprogramováno) / standardní
	EXTRA-SLABÉ
	SLABÉ
	STŘEDNÍ
	SILNÉ
	EXTRA-SILNÉ
	(viz „7.3 Příprava kávy z předmleté kávy“)

Poznámka:

- Změna aroma není uložena do paměti a při příštím automatickém výdeji přístroj zvolí přednastavenou hodnotu (.
- Pokud výdej není proveden do několika vteřin po osobním nastavení aroma, vrátí se aroma na přednastavenou hodnotu (.

7.2 Příprava automatických receptů použitím kávových zrn

Pozor!

Nepoužívejte kávová zrna zelená, karamelizovaná nebo obalená v cukru, protože by se mohla nalepit do mlýnku na kávu a znemožnit jeho používání.

- Nasypte kávová zrna do příslušného zásobníku (A3) (obr. 8);

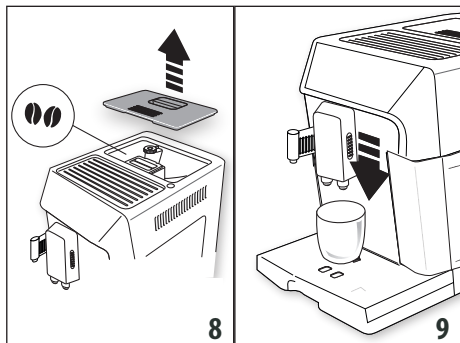

- Umístěte pod ústí dávkovače kávy (A9):
 - 1 šálek, pokud si přejete 1 kávu;
 - 2 šálky, pokud si přejete 2 kávy (viz poznámka na konci odstavce).
- Sklopte dávkovač co nejlíže k šálkům: tak získáte lepší pěnu (obr. 9);
- Zvolte požadovanou kávu:

Kávové nápoje s přímou volbou			
Recept	Množství	Nastavitelné množství	Přednastavené aroma
Espresso (B7)	≈ 40 ml	od ≈30 do ≈ 80ml	
Coffee (B8)	≈ 180 ml	od ≈100 do ≈240ml	
Long (B9)	≈ 160 ml	od ≈115 do ≈250ml	

Kávové nápoje, které lze vybrat pomocí (B10) a potvrdit pomocí (B11)			
Ristretto	≈ 30 ml	od ≈20 do ≈40ml	
Espresso Lungo	≈ 120 ml	od ≈80 do ≈180ml	
Doppio+	≈ 120 ml	od ≈80 do ≈180ml	
2 Espresso	≈ 40 ml x 2 šálky	--	

Kávové nápoje s přímou volbou			
2 Espresso Lungo	≈ 120 ml x 2 šálky	--	
2 Ristretto	≈ 30 ml x 2 šálky	--	

- Příprava je zahájena a na displeji (D5) se zobrazí zvolený nápoj a progresivní lišta, která se postupně zaplní v souladu s postupující přípravou.

Poznámka:

- Je možné připravit současně 2 šálky s kávou ESPRESSO, RISTRETTO, ESPRESSO LUNGO, stisknutím "X2" (B10) během přípravy jednotlivých nápojů (nápis zůstane zobrazený po dobu několika vteřin na začátku přípravy).
- Zatímco kávovar připravuje kávu, může být výdej zastaven v jakémkoliv okamžiku stisknutím "STOP" (B3) nebo (B2).
- Jakmile je výdej dokončen, pokud chcete zvýšit množství kávy v šálku, jednoduše stiskněte (do 3 vteřin) "EXTRA" . Jakmile je dosaženo požadovaného množství, zastavte výdej stisknutím „STOP“ (B3).

Po dokončení přípravy je přístroj připraven pro další použití.

Poznámka:



- V průběhu použití se na displeji zobrazují některé zprávy (naplnit nádrž, vyprázdnit zásobník na sedliny, atd.), jejichž význam je uveden v kapitole „17. Řešení problémů“.
- Pro dosažení teplejší kávy odkazujeme na odstavec „7.5 Rady pro teplejší kávu“.
- Pokud káva vytéká pouze po kapkách, s malým množstvím pěny nebo je příliš studená, prostudujte si rady uvedené v kapitole „17. Řešení problémů“.
- Pro vlastní nastavení nápojů podle osobních chutí nahlédněte do kapitoly „9. Programování a volba“.

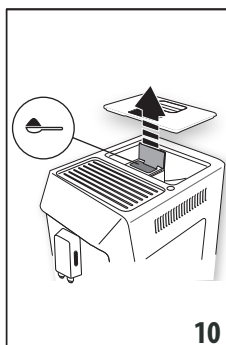

7.3 Příprava kávy z předemleté kávy

Pozor!





- Nikdy nesypete předemletou kávu do vypnutého kávovaru; zabrání se tím jejímu rozsypání uvnitř přístroje a jeho znečištění. Přístroj by se takto mohl poškodit.
- Nesypete nikdy více než 1 zarovnanou odměrku (C2), jinak by mohlo dojít ke znečištění přístroje nebo k ucpaní násypky (A4).

- Pokud používáte předemletou kávu, je možné připravit vždy jen jeden šálek kávy.
1. Opakovaně stiskněte tlačítko  (B11), dokud se na displeji (D5) nezobrazí ;
 2. Ujistěte se, že násypka není ucpaná, pak nasypete jednu rovnou odměrku předem namleté kávy (obr. 10);
 3. Umístěte jeden šálek pod ústí dávkovače kávy (A9) (obr. 9);
 4. Zvolte požadovanou kávu:

Recept	Množství
 Espresso (B7)	≈ 40 ml
 Coffee (B8)	≈ 180 ml
 Long (B9)	≈ 160 ml
Kávové nápoje, které lze zvolit pomocí  (B10) a potvrdit pomocí  (B4)	
Ristretto	≈ 30 ml
Espresso Lungo	≈ 120 ml

5. Příprava je zahájena a na displeji se zobrazí zvolený nápoj a progresivní lišta, která se postupně zaplní v souladu s postupující přípravou.

Poznámka:

Jakmile je výdej dokončen, pokud chcete zvýšit množství kávy v šálku, jednoduše stiskněte (do 3 vteřin) "EXTRA" -  (B10). Jakmile je dosaženo požadovaného množství, zastavte výdej pomocí  /  (B3).

Pozor! Příprava kávy LONG

V polovině přípravy si přístroj vyžádá vsypání nové zarovnané odměrky předemleté kávy: pokračujte a stiskněte  (B11).

Poznámka:

- Pokud je aktivovaný režim "Úspora energie", může trvat několik vteřin, než dojde k výdeji horké vody.
- V průběhu použití se na displeji zobrazují některé zprávy (naplnit nádrž, vyprázdnit zásobník na sedliny, atd.), jejichž význam je uveden v kapitole „17. Řešení problémů“.
- Pro dosažení teplejší kávy odkazujeme na odstavec „7.5 Rady pro teplejší kávu“.
- Pokud káva vytéká pouze po kapkách, s malým množstvím pěny nebo je příliš studená, prostudujte si rady uvedené v kapitole „17. Řešení problémů“.

7.4 Nastavení kávomlýnku

Mlýnek na kávu není třeba nastavovat, alespoň zpočátku, neboť byl výrobcem nastaven tak, aby bylo dosaženo správného vydání kávy.

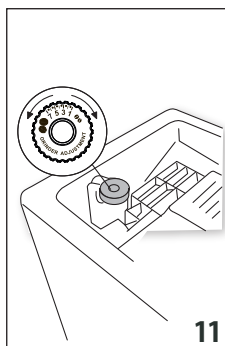

Pokud však po prvních kávách dochází k výdeji nepřilíš korpózní kávy s malým množstvím pěny nebo k příliš pomalému výdeji kávy (po kapkách), je třeba výdej kávy upravit pomocí otočného regulátoru stupně hrubosti mletí kávy (A5) (obr. 11).

Poznámka:

Otočným regulátorem je možné otáčet pouze tehdy, když je kávomlýnek v provozu

v počáteční fázi přípravy kávového nápoje.



Pokud káva vytéká pomalu nebo nevytéká vůbec, otočte o jednu aretační polohu ve směru hodinových ručiček k číslu 7.

Pro dosažení výdeje hustší kávy nebo pro zlepšení vzhledu pěny otáčejte proti směru hodinových ručiček o jednu aretační

polohu k číslu 1 (ne více než jednu aretační polohu najednou, v opačném případě může káva vytékat po kapkách).

Tato změna se projeví teprve po výdeji nejméně 2 po sobě následujících káv. Pokud po této úpravě výsledek ještě není uspokojivý, je zapotřebí zopakovat úpravu otočením otočného regulátoru o další aretační polohu.

7.5 Rady pro teplejší kávu

Pro dosažení teplejší kávy se doporučuje:

- provést vyplachování, zvolením funkce "Vyplachování" v menu nastavení (odstavec „6.1 Vyplachování“);
- šálky nahřát horkou vodou použitím funkce horká voda (viz kapitola „10. Výdej horké vody“);
- zvýšit teplotu kávy v menu „Nastavení“ (viz odstavec „6.4 Obecné“). Změna teploty je účinnější u velkých nápojů.

8. PŘÍPRAVA NÁPOJŮ S MLÉKEM

Poznámka:

Abyste se vyhnuli málo napěněnému mléku nebo velkým bublinám, vždy vyčistěte víko nádoby na mléko (D2) a trysku horké vody (A10) podle popisu v odstavcích „8.4 Čištění nádoby na mléko po každém použití“, „11.10 Čištění nádoby na mléko“ a „11.11 Čištění trysky horké vody“.

8.1 Naplnění a zaháknutí nádoby na mléko

1. Zvedněte víko nádoby na mléko (D2) (obr. 12);

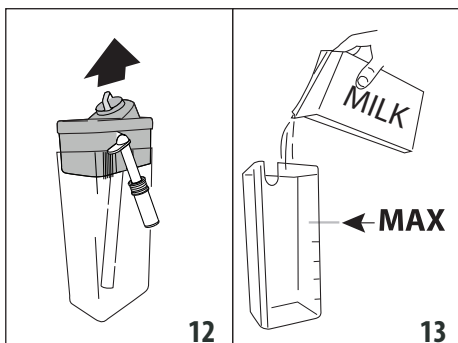

2. Naplňte nádobku na mléko (D5) potřebným množstvím mléka, nepřekročte hladinu MAX vyraženou na nádobce (obr. 13);
3. Ujistěte se, že hadička na nasávání mléka (D4) je pečlivě zasunuta do příslušného místa na dně víka nádoby na mléko (obr. 14), až na doraz;

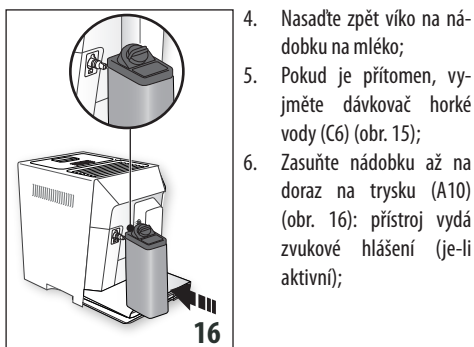
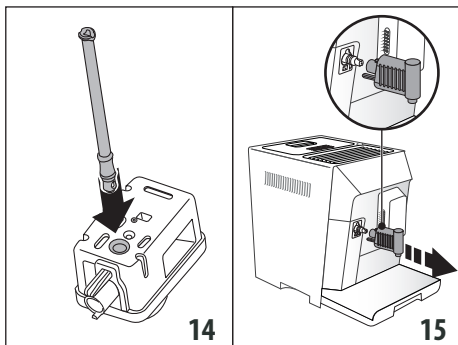

4. Nasadte zpět víko na nádobku na mléko;
 5. Pokud je přítomen, vyjměte dávkovač horké vody (C6) (obr. 15);
 6. Zasuňte nádobku až na doraz na trysku (A10) (obr. 16): přístroj vydá zvukové hlášení (je-li aktivní);
7. Umístěte dostatečně velký šálek pod ústí dávkovače kávy (A9) a pod hadičku pro výdej napěněného mléka (D3);
 8. Dodržujte pokyny uvedené pro každou specifickou funkci.

Poznámka:

- Pro dosažení hustší a rovnoměrnější pěny použijte zcela odtučněné mléko nebo polotučné mléko o teplotě, kterou má v ledničce (cca 5 °C).
- Množství pěny se může lišit v závislosti na:
 - typu mléka nebo rostlinného nápoje;
 - použité značky;
 - složení a nutričních hodnot.
- Pokud je aktivovaný režim "úspora energie", může trvat několik vteřin, než dojde k výdeji nápoje.

8.2 Regulace množství pěny

Otáčením kolečkem pro regulaci pěny (D1) se volí množství mléčné pěny, které bude vydáno během přípravy nápojů z mléka.

Poloha kolečka	Popis	Doporučeno pro...
	Bez pěny	TEPLÉ MLÉKO (nenapěněné) /CAFFELATTE
	Málo pěny	LATTE MACCHIATO/ FLAT WHITE
	Max. pěny	CAPPUCCINO/ CAPPUCCINO+ / CAPPUCCINO MIX / TEPLÉ MLÉKO (napěněné)

8.3 Automatická příprava nápojů s mlékem

1. Naplňte a zasuňte nádobku na mléko (D), jak je zobrazeno výše;
2. Zvolte požadovaný nápoj:

S přímou volbou:

- : Milk (B4) (teplé mléko)
- : Latte Macchiato (B5)
- : Cappuccino (B6)

Lze zvolit stisknutím (B10) a potvrzením pomocí (B11):

- Flat white
 - Cappuccino+
 - Cappuccino Mix
3. Po několika vteřinách přístroj automaticky zahájí přípravu a na displeji se zobrazí zvolený nápoj a progresivní lišta, která se postupně zaplní v souladu s postupující přípravou;
 4. Po výdeji mléka přístroj automaticky připraví kávu (pro nápoje, u kterých je to předpokládáno).

Poznámka:

- / (B2): stiskněte, pokud chcete zcela zastavit přípravu a vrátit se na hlavní obrazovku.

- “STOP” (my) / ◀ (B3) : stiskněte pro zastavení výdeje mléka nebo kávy a přejděte k dalšímu výdeji (pokud je k dispozici), k dokončení nápoje.
- Po dokončení výdeje, chcete-li zvýšit množství kávy v šálku, stiskněte tlačítko odpovídající “EXTRA” - ▶ / ☐ (B10).
- Nenechávejte nádobu s mlékem dlouho venku z lednice: čím více stoupne teplota mléka (ideálně 5°C), tím horší je kvalita pěny.
- Nápoje mohou být upraveny podle vlastního přání (viz kapitola „9. Programování a volba“).

8.4 Čištění nádobky na mléko po každém použití

Po každém použití funkcí mléka je nezbytné provést čištění víka šlehače mléka:

1. Ponechte nádobku na mléko (D) zasunutou v přístroji (není zapotřebí nádobku na mléko vyprázdnit);
2. Umístěte šálek nebo jinou nádobu pod hadičku pro výdej napěněného mléka;

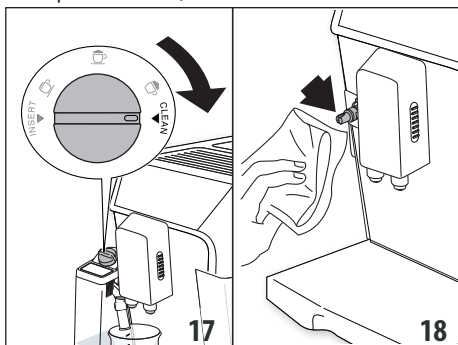

3. Otočte kolečkem pro regulaci pěny (D1) na „CLEAN“ (obr. 17): na displeji se zobrazí progresivní lišta, která se postupně zaplní v souladu s postupující přípravou, a nápis "Probíhá čištění". Čištění se přeruší automaticky;
4. Umístěte kolečko pro regulaci do některé z poloh volby pěny;
5. Odstraňte nádobku na mléko a vyčistěte trysku páry (A10) pomocí houbičky (obr. 18).

Poznámka:

- Pokud je nutné připravit více nápojů s mlékem, provedte čištění nádobky na mléko až po poslední přípravě: v tomto případě stiskněte ☉ / esc (B2), když se zobrazí zpráva s požadavkem, pro návrat do hlavní nabídky.
- Pokud čištění není provedeno, na displeji se zobrazí symbol ☐ pro připomenutí, že je nezbytné provést čištění nádobky na mléko.
- Nádobku s mlékem je možné uchovat v lednici.
- V některých případech, pro provedení čištění, je nutné počkat, dokud se přístroj nezahřeje.

9. PROGRAMOVÁNÍ A VOLBA

V menu “my” se programují nápoje podle vlastních chutí.

1. Stiskněte (my) / ◀ (B3);
2. Stiskněte posuvné šipky (my) / ◀ (B3) nebo ▶ / ☐ (B10) až do zobrazení požadovaného nápoje;
3. Stiskněte ok / ●● (B11) pro výběr nápoje;
4. • **Kávové nápoje:** na displeji (D5) se zobrazí “Nastavení aroma”: stiskněte posuvné šipky (my) / ◀ nebo ▶ / ☐ až do zvolení požadovaného aroma. Stiskněte ok / ●● pro potvrzení výběru: příprava se zahájí a na displeji se zobrazí zvolený nápoj a progresivní lišta, která se postupně zaplní v souladu s probíhajícím výdejem: když jste dosáhli požadovaného množství v šálku, stiskněte (my) / ◀ (STOP).
- **Mléčné nápoje:** po vybrání a potvrzení aroma začne příprava a na displeji se zobrazí “Nastavení mléko” spolu s lištou, která se postupně naplní v souladu s probíhajícím výdejem mléka: po dosažení požadovaného množství stiskněte ok / ●●.

Přístroj poté pokračuje s přípravou kávy: stiskněte ok / ●● pro přerušení výdeje ve chvíli, kdy bylo vydáno požadované množství kávy.

5. Uložte naprogramování stisknutím ok / ●● (jinak stiskněte ☉ / esc (B2)).
6. “Parametry uloženy” nebo “Parametry neuloženy”. Přístroj je znovu připraven k použití.

Poznámka:

- Na displeji se zobrazí “STOP”, když délka dosáhne minimální naprogramovatelné množství.
- “STOP”: stiskněte odpovídající tlačítko pro přerušení výdeje mléka nebo kávy a přechod na další výdej (pokud je předvídán) pro dokončení nápoje.

10. VÝDEJ HORKÉ VODY

Pozor! Nebezpečí opaření.

Nenechávejte přístroj bez dozoru, když vydává horkou vodu.

1. Zkontrolujte, že je dávkovač horké vody (C6) správně připevněn na trysku horké vody (A10);
2. Umístěte pod dávkovač nádobu (co nejbližší, aby nedocházelo k rozstříkávání vody) (obr. 6);
3. Stiskněte ▶ / ☐ (B10) a procházejte nápoji v nabídce stisknutím posuvných šipek (my) / ◀ (B3) nebo ▶ / ☐ (B10), dokud se nezobrazí “Horká voda”;
4. Stiskněte ok / ●● (B11): na displeji se zobrazí progresivní lišta, která se postupně zaplní v souladu s postupující přípravou;
5. Přístroj vydá horkou vodu a poté výdej automaticky přeruší. Pro ruční přerušení výdeje horké vody stiskněte (my) / ◀ (STOP).

Poznámka:

- Pokud je aktivovaný režim "Úspora energie", může trvat několik vteřin, než dojde k výdeji horké vody.
- Množství dodané vody lze přizpůsobit (viz odstavec „9. Programování a volba“).

11. ČIŠTĚNÍ

11.1 Čištění přístroje

Následující části přístroje je nutné pravidelně čistit:

- vnitřní okruh přístroje;
- zásobník na kávové sedliny (A17);
- odkapávací miska (A19) a miska na sběr kondenzátu (A16);
- nádržka na vodu (A14);
- ústí dávkovače kávy (A9);
- násypka na vsypání předemleté kávy (A4);
- spařovač (A12), přístupný po otevření dvířek (A11);
- nádobka na mléko (D);
- tryska horké vody/páry (A10);
- dávkovač horké vody (C6).

Pozor!

- Na čištění přístroje nepoužívejte ředidla, abrazivní čisticí prostředky nebo alkohol. U superautomatických přístrojů De'Longhi není nutné používat k čištění přístroje chemické přísady.
- Žádná část přístroje se nesmí mýt v myčce na nádobí, kromě nádoby na mléka (D).
- Na odstraňování vodního kamene nebo kávových usazenin nikdy nepoužívejte kovové předměty, protože by mohlo dojít k poškrábání kovového nebo plastového povrchu.

11.2 Čištění vnitřního okruhu přístroje

V případě nečinnosti vyšší než 3 až 4 dny je důrazně doporučeno, před jeho použitím, přístroj zapnout a provést výdej:

- 2-3 vyplachování (viz odstavec „6.1 Vyplachování“);
- horké vody, po dobu několika vteřin (kapitola „10. Výdej horké vody“).

Poznámka:

Je normální, že po provedení tohoto čištění bude voda v zásobníku na kávové sedliny (A17).

11.3 Čištění zásobníku na kávové sedliny

Displej zobrazuje, že zásobník na kávové sedliny (A17) je plný. Dokud nedojde k vyčištění zásobníku na sedliny, přístroj nebude schopen připravovat kávu. Přístroj signalizuje potřebu vyprázdnit zásobník, i když není plný, pokud uběhlo 72 hodin od provedení první přípravy (pro správné počítání 72 hodin musí být přístroj pořád připojen k napájení).

Pro čištění (při zapnutém přístroji):

- Vyjmete odkapávací misku (A19) (obr. 19), vyprázdníte ji a vyčistíte.

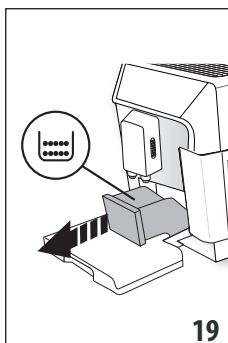

19

- Vyprázdníte a pečlivě vyčistíte zásobník kávové sedliny, odstraňte veškeré zbytky, které se usadily na dně: dodaný štěteček (C5) je vybaven stěrkou vhodnou pro tuto činnost.

Pozor!

Při vyjmutí odkapávací misky je **nutné** vyprázdnit zásobník na sedliny, i když není zcela zaplněný. Pokud tento úkon

neprovedete, mohlo by se stát, že při dalších přípravách kávy se zásobník na sedliny příliš naplní a přístroj se zanesou.

11.4 Čištění odkapávací misky

Odkapávací miska (A19) je vybavena plovoucím indikátorem (A20) (červené barvy), který signalizuje hladinu vody uvnitř (obr. 20). Dříve, než bude tento indikátor vyčnívat z tácku na odkládání šálků (A18), je nezbytné misku vyprázdnit a vyčistit, jinak by voda mohla přetéct a poškodit přístroj, opěrný pult nebo okolní prostor.

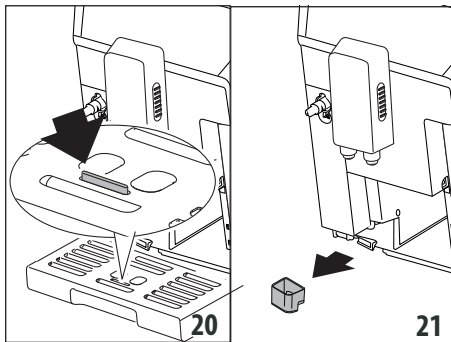

20

21

Pro vyjmutí odkapávací misky:

1. Vyjmete odkapávací misku a zásobník na kávové sedliny (A17) (obr. 19);
2. Odstraňte táček na odkládání šálků, vyprázdníte odkapávací misku a zásobník na sedliny a umyjte všechny součásti;
3. Zkontrolujte misku na sběr kondenzátu (A16) a, je-li plná, vyprázdníte ji (obr. 21).
4. Zasuňte zpět odkapávací misku spolu s mřížkou a zásobník na kávové sedliny.

11.5 Čištění vnitřku přístroje

Nebezpečí úrazu elektrickým proudem!

Před jakýmkoliv čištěním vnitřních částí přístroje musí být přístroj vypnutý (viz kapitola „5. Vypínání přístroje“) a odpojený od elektrické sítě. Přístroj nikdy neponořujte do vody.

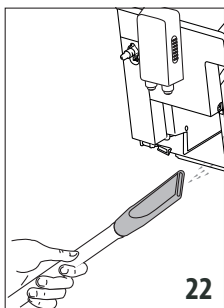

1. Pravidelně (přibližně jednou za měsíc) kontrolujte, zda vnitřní prostor přístroje (přístupný po vyjmutí odkapávací misky-(A19)) není znečištěný. V případě potřeby odstraňte kávovou sedimentu pomocí štětečku (C5), který je součástí vybavení, a houbičky;

2. Všechny zbytky vysajte vysavačem (obr. 22).

11.6 Čištění nádržky na vodu

1. Pravidelně (přibližně jednou za měsíc) a po každé výměně změkčovacího filtru (C4) (je-li součástí vybavení) čistěte nádržku na vodu (A14) vlhkým hadříkem a trochu jemného mycího prostředku;
2. Odstraňte filtr (C4) (je-li součástí dodávky) a opláchněte jej pod tekoucí vodou;
3. Znovu vložte filtr zpět (je-li součástí dodávky), naplňte nádržku (A14) čerstvou vodou a zasuňte ji zpět;
4. (pouze pro modely se změkčovacím filtrem) Vydejte 100 ml vody pro opětovnou aktivaci filtru.

11.7 Čištění ústí dávkovače kávy

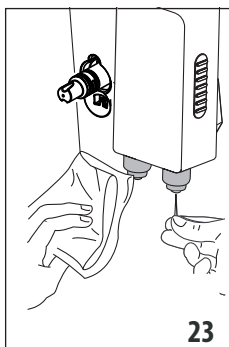

1. Pravidelně čistěte ústí dávkovače kávy (A9) pomocí houbičky nebo hadříku (obr. 23);
2. Kontrolujte, zda otvory dávkovače kávy nejsou zanesené. V případě potřeby odstraňte kávovou sedimentu párátkem (obr. 23).

11.8 Čištění násypky na vyspání předemleté kávy

Pravidelně kontrolujte (přibližně jednou za měsíc), zda násypka pro vyspání mleté kávy (A4) není ucpaná. V případě potřeby odstraňte kávovou sedimentu pomocí štětečku (C5), který je součástí vybavení.

11.9 Čištění spařovače

Spařovač (A12) je třeba čistit alespoň jednou za měsíc.

Pozor!

Spařovač nelze vytáhnout, pokud je přístroj zapnutý.

1. Ujistěte se, že se přístroj správně vypnul (viz „Vypínání přístroje“);
2. Vyjměte nádržku na vodu (obr. 2).

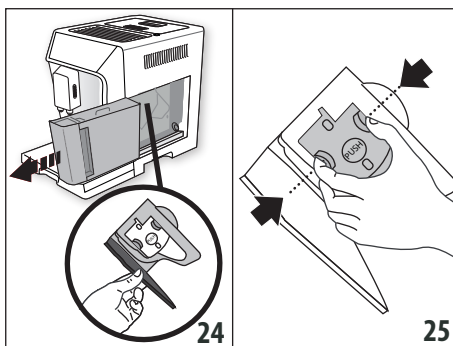

3. Otevřete dvířka spařovače (obr. 24), nacházející se na pravém boku.
4. Dvě červená uvolňovací tlačítka zatlačte směrem dovnitř a současně vyjměte spařovač směrem ven (obr. 25);

Pozor!

OPLACHUJTE POUZE VODOU

NE MYČÍ PROSTŘEDKY - NE MYČKA NA NÁDOBÍ

Vyčistěte spařovač bez použití saponátů, které by jej mohly poškodit.

5. Spařovač ponořte na přibližně 5 minut do vody a potom opláchněte pod tekoucí vodou;

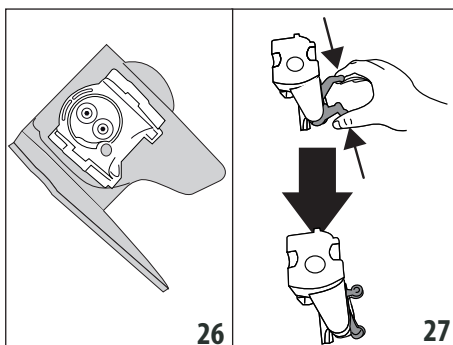

6. Pomocí štětečku (C5) vyčistěte případné zbytky kávy v uložení spařovače, které jsou vidět přes dvířka.
7. Po vyčištění zasuňte spařovač zpět do držáku (obr. 26); poté stiskněte nápis PUSH, dokud neuslyšíte zacvaknutí.

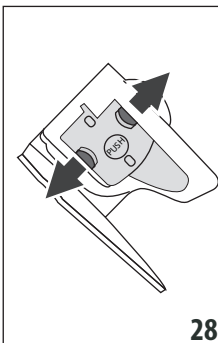

Poznámka:

Pokud spařovač nejde zasunout, je třeba jej (před zasunutím) správně zapolohovat dvěma páčkami podle obr. 27.

8. Po zasunutí zkontrolujte, zda se dvě červená tlačítka vysunula směrem ven (obr. 28).
9. Zavřete dvířka spařovače.
10. Zasaňte zpět nádržku na vodu.

11.10 Čištění nádobky na mléko

Pro udržení stálé účinnosti napěňovače mléka, je třeba nádobku na mléko čistit každé dva dny podle níže uvedeného postupu:

1. Sejměte víko (D2).
2. Sejměte hadičku pro výdej mléka (D3) a (D4) hadičku na nasávání (obr. 29).
3. Otočte kolečkem pro regulaci pěny (D1) proti směru hodinových ručiček do polohy „INSERT“ (obr. 29) a vytáhněte jej směrem nahoru.

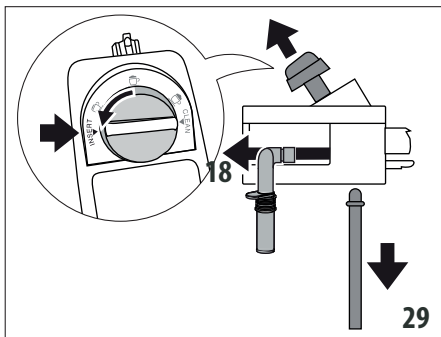

4. Umyjte v myčce na nádobí všechny součásti a nádobku, musíte je ale umístit do horního košíku myčky. Pokud nemáte myčku na nádobí, umyjte vše v ruce, jak je uvedeno v poznámce na konci odstavce. Dejte obzvláštní pozor, aby v drážce a v kanálku pod knoflíkem (obr. 30) nezůstaly zbytky mléka: případně vyškrabte kanálek párátkem.

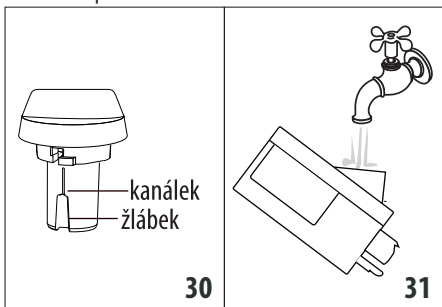

5. Opláchněte vnitřek uložení kolečka pro regulaci pěny pod tekoucí vodou (obr. 31).

6. Ujistěte se, že hadička na nasávání a hadička pro výdej nejsou zaneseny zbytky mléka.
7. Nasadte zpět kolečko tak, aby šipka odpovídala nápisu „INSERT“ (VLOŽIT), nasadte hadičku pro výdej a hadičku na nasávání mléka.
8. Nasadte zpět víko na nádobku na mléko.

Poznámka: mytí v ruce

Mytí v myčce na nádobí zajišťuje dokonalou hygienu všech součástí nádoby na mléko: v případě mytí v ruce důkladně umyjte všechny součásti nádoby na mléko teplou vodou a ponořte je do dřezu s teplou vodou a nechte je ponořené zhruba 30 minut před tím, než budete pokračovat, jak je uvedeno od bodu 5.

11.11 Čištění trysky horké vody

Čas od času vyčistěte trysku (A10) houbičkou a odstraňte případné usazeniny na těsnění (obr. 18).

12. ODVÁPŇENÍ

Pozor!

- Před použitím si přečtené pokyny a značení odvápňovacího přípravku, uvedené na jeho obalu.
- Doporučujeme používat výhradně odvápňovací přípravek De'Longhi. Použití nevhodných odvápňovacích přípravků nebo nesprávné provádění odvápňování by mohly vést ke vzniku závad, na které se nevztahuje záruka výrobce.
- Odvápňovač může poškodit jemné povrchy, pokud dojde k náhodnému rozlití výrobku, okamžitě jej osušte.

Pro provedení odvápňení	
Odvápňovací přípravek	Odvápňovací přípravek De'Longhi
Nádoba	Doporučený objem: 2 l
Doba	~45min

Odvápňte přístroj, když se na displeji (D5) zobrazí odpovídající zpráva. Chcete-li ihned pokračovat s odvápňováním, stiskněte **OK / 00** (B11) a postupujte podle pokynů od bodu 6. Pro odložení odvápňování na jiný okamžik, stiskněte **☺ / ESC** (B2): na displeji symbol připomíná, že přístroj potřebuje být odvápňován. Pro vstup do odvápňovacího menu:

1. Zapněte přístroj a čekejte, až je připraven k použití;
2. Stiskněte **☺ / ESC**, pro vstup do nabídky "Nastavení";
3. Stiskněte posuvné šipky **☺ / ◀** (B3) nebo **▶ / ☺** (B10), dokud se nezobrazí "Údržba": stiskněte **OK / 00**;
4. Stiskněte posuvné šipky **☺ / ◀** nebo **▶ / ☺**, dokud se nezobrazí "Odvápňování": stiskněte **OK / 00**;
5. Potvrďte stisknutím **OK / 00**;
6. (Když je filtr instalován): vyjměte nádržku na vodu (A14), odstraňte vodní filtr (C4), vyprázdněte nádržku na vodu. Stiskněte **OK / 00**;

- Nalijte odvápnovač do nádrčky na vodu po úroveň A (odpovídá balení 100 ml) vyraženou na vnitřní straně nádrčky a poté přidejte jeden litr vody až po úroveň B (obr. 32); poté zasuňte zpět nádrčku na vodu. Stiskněte $\text{OK} / \bullet\bullet$;
- Odstraňte, vyprázdněte a znovu zasuňte odkapávací mřížku (A19) a zásobník na sedliny (A17). Stiskněte $\text{OK} / \bullet\bullet$;

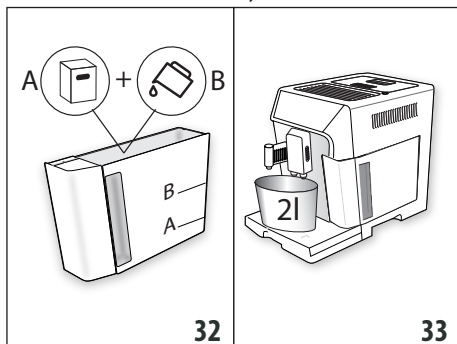

- Umístěte pod dávkovač horké vody (C6) a pod dávkovač kávy (A9) prázdnou nádobu s doporučeným objemem 2 litry (obr. 33). Stiskněte $\text{img} / \blacktriangleleft$;

Pozor! Nebezpečí opaření

Z dávkovače kávy a dávkovače horké vody vytéká horká voda obsahující kyseliny. Dávejte tedy pozor, abyste nepřišli do kontaktu s tímto roztokem.

- Program odvápnění se spustí a odvápnovací roztok vytéká jak z dávkovače horké vody, tak z dávkovače kávy a provede automaticky celou řadu vyplachování a přestávek v intervalech za účelem odstranění zbytků vodního kamene z vnitřku přístroje;

Po zhruba 25 minutách přístroj přeruší odvápnění;

- Přístroj bude nyní připraven k vyplachování čerstvou vodou. Vyprázdněte nádobu, kterou jste použili k zachycení odvápnovacího roztoku a vyjměte nádrčku na vodu, vyprázdněte ji, vypláchněte pod tekoucí vodou, naplňte ji čerstvou vodou až do úrovně MAX a vložte do přístroje: stiskněte $\text{OK} / \bullet\bullet$;
- Znovu umístěte prázdnou nádobu, předtím použitou ke sběru odvápnovacího roztoku pod dávkovač kávy a dávkovač horké vody (obr. 33) a stiskněte $\text{OK} / \bullet\bullet$;
- Potvrďte stisknutím $\text{OK} / \bullet\bullet$;
- Horká voda bude nejprve vytékat z dávkovače kávy a poté z dávkovače horké vody;
- Když dojde voda v nádržce, vyprázdněte nádobu použitou k zachycení výplachové vody;
- Vyjměte nádrčku na vodu a naplňte ji až do úrovně MAX čerstvou vodou. Stiskněte $\text{OK} / \bullet\bullet$;

- (Pokud byl filtr instalován) Znovu vložte, pokud byl předtím odstraněn, změkčovací filtr do uložení v nádržce na vodu (A15), zasuňte zpět nádrčku a stiskněte $\text{OK} / \bullet\bullet$;
- Umístěte prázdnou nádobu, použitou pro zachycení odvápnovacího přípravku, pod dávkovač horké vody. Stiskněte $\text{OK} / \bullet\bullet$;
- “Vyplachování Potvrdit?”: stiskněte $\text{OK} / \bullet\bullet$;
- “Probíhá vyplachování”. Z dávkovače horké vody vytéká horká voda;
- “Vyprázdněte odkapávací misku”: Na konci druhého vyplachování odstraňte, vyprázdněte a znovu zasuňte odkapávací misku (A19) a zásobník na sedliny (A17). Stiskněte $\text{OK} / \bullet\bullet$;
- Když je odvápnění dokončeno, stiskněte $\text{OK} / \bullet\bullet$;
- Vyprázdněte nádobu použitou k zachycení výplachové vody, vyjměte a doplňte nádrčku na vodu čerstvou vodou až na úroveň MAX a vložte ji zpět do přístroje.

Proces odvápnění je tak dokončen.

Poznámka:

- Pokud by odvápnovací cyklus nebyl ukončen správně (např. nedostatek dodávky energie), je doporučeno cyklus opakovat;
- Je normální, že po provedení odvápnovacího cyklu bude voda v zásobníku na kávové sedliny (A17);
- Přístroj vyžaduje třetí vyplachování v případě, že nádrčka na vodu nebyla naplněna až do úrovně max: to aby bylo zaručeno, že se ve vnitřních trubkách přístroje nenachází odvápnovací roztok. Před zahájením vyplachování nezapomeňte vyprázdnit odkapávací misku.

13. NAPROGRAMOVÁNÍ TVRDOTI VODY

Požadavek odvápnění se zobrazí po stanovené době používání, která závisí od tvrdosti vody.

Přístroj je z výroby nastaven na stupeň 4 tvrdosti. Podle potřeby je možné přístroj naprogramovat podle skutečné tvrdosti vody používané v různých oblastech a snížit tak interval odvápnění.

13.1 Měření tvrdosti vody

- Vyjměte z obalu testovací proužek (C1) "TOTAL HARDNESS TEST" dodaný s pokyny v anglickém jazyce;
- Přibližně na jednu vteřinu ponořte celý proužek do sklenice s vodou;
- Vytáhněte proužek z vody a lehce jím zatřeptejte. Přibližně po minutě se zobrazí 1, 2, 3 nebo 4 červené čtverečky podle tvrdosti vody, přičemž každý čtvereček odpovídá 1 stupni tvrdosti;

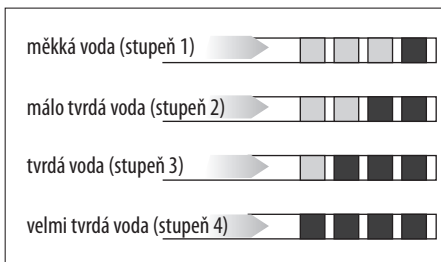

13.2 Nastavení tvrdosti vody

1. Stiskněte \odot / ESC (B2) pro vstup do nabídky;
2. Stiskněte posuvné šipky \leftarrow / \rightarrow (B3) nebo \blacktriangleright / \square (B10), dokud se nezobrazí "Obecně";
3. Stiskněte OK / \bullet (B11) pro potvrzení;
4. Stiskněte posuvné šipky \leftarrow / \rightarrow / \square , dokud se nezobrazí "Tvrdost vody";
5. Stiskněte OK / \bullet . Na displeji (D5) se zobrazí aktuálně nastavená hodnota a bliká hodnota "Nový";
6. Zvolte novou hodnotu, kterou si přejete nastavit posuvnými šipkami \leftarrow / \rightarrow nebo \blacktriangleright / \square ;
7. Po zvolení požadovaného stupně stiskněte OK / \bullet .

Přístroj se vrátí na předchozí obrazovku.

Poté stiskněte 2 krát \odot / ESC pro návrat na domovskou stránku.

14. ZMĚKČOVACÍ FILTR

Některé modely jsou vybaveny změkčovacím filtrem (C4): pokud to není případ vašeho modelu, doporučujeme vám zakoupit jej v autorizovaných servisních střediscích De'Longhi. Pro správné použití filtru dodržujte níže uvedené pokyny.

14.1 Instalace filtru

1. Vyjměte filtr (C4) z obalu. Datumovka disku se liší v závislosti na dodaném filtru.
2. Otáčejte diskem datumovky (obr. 34), dokud se nezobrazí příští 2 měsíce použití.

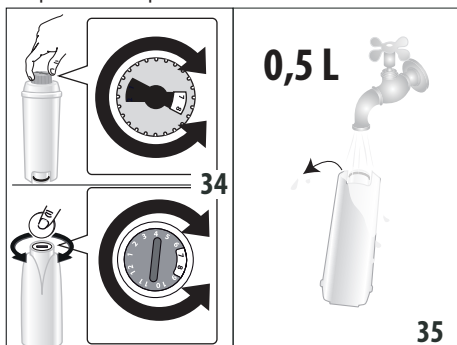

Poznámka

Při běžném používání přístroje je trvanlivost filtru dva měsíce; jestliže zůstane přístroj nepoužívaný s nainstalovaným filtrem, jeho trvanlivost je maximálně 3 týdny.

3. Pro aktivaci filtru nechte téct vodu z vodovodu do otvoru filtru, jak je znázorněno na obr. 35, dokud voda nebude vycházet z bočních otvorů po dobu více než jedné minuty;

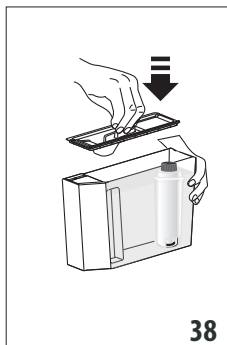
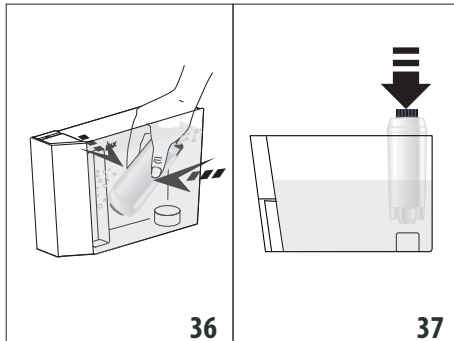





4. Vyjměte nádržku (A14) z přístroje a naplňte ji vodou;
5. Zasuňte filtr do nádržky na vodu a úplně jej ponořte zhruba na deset vteřin, přitom jej nakloňte tak, aby se uvolnily vzduchové bubliny (obr.36);









6. Zasuňte filtr do příslušného uložení (A15) a zatlačte až na doraz (obr. 37);
7. Zavřete nádržku víkem (A13) (obr. 38), poté znovu zasuňte nádržku do přístroje;
8. V okamžiku instalace filtru je nezbytné oznámit jeho přítomnost přístroji.
9. Stiskněte \odot / ESC (B2) pro vstup do menu "Nastavení";
10. Stiskněte posuvné šipky \leftarrow / \rightarrow (B3) nebo \blacktriangleright / \square (B10), dokud se nezobrazí "Údržba": stiskněte OK / \bullet (B11);
11. Stiskněte volicí šipky, dokud se nezobrazí "Nainstalovat filtr": stiskněte OK / \bullet ;
12. Stiskněte OK / \bullet pro potvrzení;
13. Umístěte pod dávkovač horké vody (C6) nádobu (objem: min. 500ml), poté stiskněte OK / \bullet pro spuštění výdeje;
14. Přístroj zahájí výdej vody;
15. Po dokončení výdeje se přístroj automaticky vrátí do stavu připraven k použití.

Nyní je filtr aktivovaný a je možné používat přístroj.

14.2 Výměna filtru

Vyměňte filtr (C4), když to přístroj vyžadá. Pokud chcete provést výměnu ihned, stiskněte  (B11) a postupujte podle pokynů od bodu 8. Pokud chcete výměnu odložit na jiný okamžik, stiskněte  /  (B2): na displeji symbol  připomíná, že je nutné vyměnit filtr.

Pro výměnu postupujte následovně:

1. Vytáhněte nádržku (A14) a opotřebovaný filtr;
2. Vyjměte nový filtr z obalu a postupujte, jak je ukázáno v bodech 2-3-4-5-6-7 předchozího odstavce;
3. Stiskněte  /  pro vstup do nabídky "Nastavení";
4. Stiskněte volící šipky  /  (B3) nebo  (B10), dokud se nezobrazí "Údržba": stiskněte ;
5. Stiskněte volící šipky, dokud se nezobrazí „Vyměnit filtr“: stiskněte ;
6. Stiskněte  pro potvrzení;
7. Umístěte pod dávkovač horké vody (C6) nádobu (objem: min. 500ml), poté stiskněte  (obr. 8) pro spuštění výdeje;
8. Po dokončení výdeje se přístroj automaticky vrátí do stavu připraven k použití.













Nyní je filtr aktivovaný a je možné používat přístroj.

Poznámka:

Když uběhly dva měsíce doby trvanlivosti (viz datumka), anebo pokud přístroj nebyl používán 3 týdny, proveďte výměnu filtru, i když to přístroj ještě nevyžaduje.

14.3 Odstranění filtru

Chcete-li pokračovat v používání přístroje bez filtru (C4), je nutné jej odstranit a ohlásit odebrání. Postupujte podle následujících pokynů:

1. Vytáhněte nádržku na vodu (A14) a opotřebovaný filtr;
2. Stiskněte  /  (B2) pro vstup do nabídky "Nastavení";
3. Stiskněte posuvné šipky  /  (B3) nebo  (B10), dokud se nezobrazí "Údržba": stiskněte  (B11);
4. Stiskněte posuvné šipky  /  , dokud se nezobrazí "Odstranit filtr": stiskněte ;
5. Stiskněte  pro potvrzení odstranění: přístroj se vrátí na předchozí stránku;
6. Poté stiskněte dvakrát  /  pro výstup z nabídky.

Poznámka:

Když uběhly dva měsíce doby trvanlivosti (viz datumka), anebo pokud přístroj nebyl používán 3 týdny, proveďte odstranění/výměnu filtru, i když to přístroj ještě nevyžaduje.

15. TECHNICKÉ ÚDAJE

Napětí:	220-240 V~ 50/60 Hz max. 10A
Spotřeba energie:	1450W
Tlak:	1,5MPa (15 bar)
Max. kapacita nádržky na vodu:	2 l



Rozměry ŠxHxV:	260x470x360 mm
Délka kabelu:	1200 mm
Hmotnost:	11 kg
Max. kapacita zásobníku na kávová zrna:	380 g



Společnost De'Longhi si vyhrazuje právo kdykoli změnit technické a estetické vlastnosti při zachování funkčnosti a kvality výrobků.

15.1 Rady pro úsporu energie

- Chcete-li snížit spotřebu energie po výdeji jednoho nebo více nápojů, vyjměte nádobku (D) nebo příslušenství.
- Nastavte automatické vypnutí na 15 minut (viz odstavec „6.4 Obecně“);
- Aktivujte úsporu energie (viz odstavec „6.4 Obecně“);
- Pokud to přístroj vyžaduje, proveďte cyklus odvápnění (viz kapitola „12. Odvápnění“).

16. ZPRÁVY ZOBRAZOVANÉ NA DISPLEJI

ZOBRAZOVANÁ ZPRÁVA	MOŽNÁ PŘÍČINA	NÁPRAVA
Naplnit nádrž	V nádržce (A14) není dostatečné množství vody.	Naplňte nádržku na vodu a/nebo ji správně zasuněte a tlačte až na doraz, dokud neuslyšíte zacvaknutí (obr. 4).
Zasunout nádržku	Nádržka (A14) není správně zasunuta.	Zasuněte správně nádržku a zatlačte až na doraz (obr. 4).
Vyprázdnit zásobník na sedliny	Zásobník na sedliny (A17) je plný.	Vyprázdněte zásobník na sedliny, odkapávací misku (A19) a vyčistěte je, pak je znovu zasuněte. Důležité: při vyjmutí odkapávací misky je vždy nutné vyprázdnit zásobník na sedliny, i když není zcela zaplněný. Pokud tento úkon neprovedete, mohlo by se stát, že při dalších přípravách kávy se zásobník na sedliny příliš naplní a přístroj se zanesou.
Zasunout zásobník na sedliny	Po čištění nebyl vložen zásobník na sedliny (A17).	Vytáhněte odkapávací misku (A19) a vložte zásobník na sedliny.
Nасыpat předemletou kávu ESC pro smazání	Byla zvolena funkce "předemletá káva", ale předemletá káva nebyla nasypána do násypky (A4).	Nасыpte předemletou kávu do násypky nebo zrušte výběr předemleté kávy.
Nасыpat předemletou kávu ESC OK	Bylo požádáno o kávu LONG s předemletou kávou	Nасыpte do násypky (A4) zarovnanou odměrku předemleté kávy a stiskněte  (B11) pro dokončení přípravy.
Naplnit zásobník zrnkové kávy ESC pro smazání	Zrnka kávy jsou spotřebována.	Naplňte zásobník na kávová zrna (A4) (obr. 8).
	Násypka na předemletou kávu (A4) je zanesená.	Vyprázdněte násypku pomocí štetce (C5) podle popisu v odst. „11.8 Čištění násypky na vsypání předemleté kávy“.
Příliš jemně namleto Seřídít mlýnek ESC pro smazání	Namletí je příliš jemné a káva tedy vytéká pomalu nebo vůbec.	Zopakujte výdej kávy a za provozu mlýnku na kávu otočte regulátorem mletí kávy (A5) (obr. 11) ve směru hodinových ručiček o jednu aretační polohu směrem k číslu 7. Pokud je po přípravě nejméně 2 káv příprava stále příliš pomalá, zopakujte úpravu otočením regulátoru o další aretační polohu (viz odst. „7.4 Nastavení kávomlýnku“). Pokud problém přetrvává, ujistěte se, že je nádržka na vodu (A14) zasunuta až na doraz.
	Pokud je přítomen zrnkový filtr (C4) , mohlo dojít k uvolnění vzduchové bubliny uvnitř okruhu, která zablokovala výdej.	Vložte dávkovač horké vody (C) do přístroje a vydejte trochu vody, dokud není tok pravidelný.
Snížit dávku kávy ESC pro smazání	Bylo použito příliš mnoho kávy.	Zvolte jemnější chuť  (B11) anebo snižte množství předemleté kávy.
		→

ZOBRAZOVANÁ ZPRÁVA	MOŽNÁ PŘÍČINA	NÁPRAVA
Zasunout dávkovač vody	Dávkovač vody (C6) není zasunutý nebo je zasunutý nesprávně.	Zasuňte dávkovač vody až na doraz (obr. 5).
Zasunout nádobku na mléko	Nádobka na mléko (D) není zasunutá správně.	Zasuňte nádobku na mléko až na doraz (obr. 16).
Vložit spařovací jednotku	Po čištění nebyl znovu vložen spařovač.	Vložte spařovač, jak je popsáno v odst. „11.9 Čištění spařovače“.
Prázdný okruh Doplňte okruh Horká voda Potvrdit?	Hydraulický okruh je prázdný.	Stiskněte ☒/●● (B11) a nechte vytéct vodu z dávkovače (C6). Pokud problém přetrvává, ověřte, že je nádržka na vodu (A14) zasunuta až na doraz.
Stisknout OK pro CLEAN	Byla vložena nádobka na mléko (D) s kolečkem pro regulaci pěny (D1) v poloze CLEAN.	Pro pokračování s funkcí CLEAN stiskněte ☒/●● (B11) nebo otočte kolečkem pro regulaci pěny do jiné polohy.
Kolečkem na CLEAN ESC pro smazání	Byl právě proveden výdej mléka, a proto je nezbytné vyčistit vnitřní kanálky nádobky na mléko (D).	Otočte kolečkem pro regulaci pěny (D1) do polohy CLEAN (obr. 20).
Otočit kolečkem pro regulaci pěny	Byla vložena nádobka na mléko (D) s kolečkem pro regulaci pěny (D1) v poloze CLEAN.	Otočte kolečkem pro regulaci pěny do jedné z poloh regulace pěny mléka.
Odvápnit ESC pro smazání OK pro odvápnění (~45 minut)	Udává, že je nezbytné přístroj odvápnit.	Musí být co nejdříve proveden program odvápnění popsany v kap. „12. Odvápnění“.
Vyměnit filtr ESC pro smazání OK pro výměnu	Změkčovací filtr „C4. Změkčovací filtr (je-li součástí dodávky)“ je opotřebován.	Vyměňte nebo odstraňte filtr postupem uvedeným v kap. „14. Změkčovací filtr“.
Všeobecný alarm	Vnitřek přístroje je velmi znečištěn.	Pečlivě vyčistěte přístroj, jak je popsáno v kap. „11. Čištění“. Pokud se tato zpráva bude na displeji zobrazovat i po čištění, obraťte se na servisní středisko.
	Udává, že je nezbytné provést čištění vnitřních trubek nádobky na mléko (D).	Otočte kolečkem pro regulaci pěny (D1) do polohy CLEAN (obr. 17).
	Připomíná, že změkčovací filtr (C4) je spotřebován a je nutné jej vyměnit nebo odstranit.	Vyměňte nebo odstraňte filtr postupem uvedeným v kap. „14. Změkčovací filtr“.
	Připomíná, že je nezbytné přístroj odvápnit.	Musí být co nejdříve proveden program odvápnění popsany v kap. „12. Odvápnění“. Případný požadavek ze strany přístroje o provedení dvou odvápnovacích cyklů v rychlém sledu za sebou je třeba požadovat za normální. Jedná se o důsledek vyvinutého kontrolního systému implementovaného v přístroji.
ECO	Úspora energie je aktivní.	Pro deaktivaci úspory energie postupujte podle popisu v odst. „6.4 Obecné“ - „Úspora energie:“

17. ŘEŠENÍ PROBLÉMŮ

Níže jsou uvedeny některé chybné funkce.

Pokud problém nebude možné odstranit popsaným způsobem, obraťte se na servisní středisko.

PROBLÉM	MOŽNÁ PŘÍČINA	NÁPRAVA
Káva není teplá.	Šálky nebyly předehřátý.	Opláchněte šálky v horké vodě, aby se zahřály (pozn. je možné použít funkci horké vody).
	Vnitřní okruhy se ochladily, protože od přípravy poslední kávy uplynuly 2-3 minuty.	Před přípravou kávy ohřejte vnitřní okruhy provedením vyplachování (viz odst. „6.1 Vyplachování“).
	Nastavená teplota kávy je nízká.	Nastavte z menu vyšší teplotu kávy (viz odst. „6.4 Obecně“, „Nastavit teplotu:“).
Káva je málo objemná nebo má málo pěny.	Káva je namleta příliš nahrubo.	Otočte regulačním knoflíkem mletí kávy (A5) o jedno cvaknutí směrem k číslu 1 proti směru hodinových ručiček, dokud je mlýnek na kávu v provozu (obr. 11). Posunujte se vždy o jedno cvaknutí, dokud nedosáhnete požadovaného výdeje. Efekt je viditelný pouze po 2 vydáních kávy (viz odst. „7.4 Nastavení kávomlýnku“).
	Káva není vhodná.	Používejte kávu určenou pro použití v kávovarech na espresso.
Káva vytéká příliš pomalu nebo kape.	Káva je namleta příliš jemně.	Otočte regulátorem mletí kávy (A5) o jedno cvaknutí směrem k číslu 7 ve směru hodinových ručiček, dokud je mlýnek na kávu v provozu (obr. 11). Posunujte se vždy o jedno cvaknutí, dokud nedosáhnete požadovaného výdeje. Efekt je viditelný pouze po 2 vydáních kávy (viz odst. „7.4 Nastavení kávomlýnku“).
Káva LONG má příliš pěny	Káva je namleta příliš jemně.	Otočte regulátorem mletí kávy „A5. Otočný regulátor stupně hrubosti mletí kávy“ o jedno cvaknutí směrem k číslu 7 ve směru hodinových ručiček, dokud je mlýnek na kávu v provozu (obr. 11). Posunujte se vždy o jedno cvaknutí, dokud nedosáhnete požadovaného výdeje. Efekt je viditelný pouze po výdeji 2 káv.
Přístroj nevydává kávu	Přístroj detekuje nečistoty uvnitř: na displeji se zobrazí “Čekejte prosím”.	Počkejte, až je přístroj opět připraven k použití a znovu zvolte požadovaný nápoj. Pokud problém přetrvává, obraťte se na autorizované servisní středisko.
Z jednoho nebo z obou ústí dávkovače nevytéká káva.	Ústí dávkovače kávy (A9) jsou zanesená.	Vyčistěte ústí párátkem (obr. 23).
Přístroj se nezapíná	Zástrčka není zapojena do zásuvky.	Zapojte zástrčku do zásuvky (obr. 1).
		→

PROBLÉM	MOŽNÁ PŘÍČINA	NÁPRAVA
Spařovací jednotku nelze vytáhnout	Vypnutí nebylo provedeno správně	Provedte vypnutí stisknutím tlačítka  (A7) (obr. 9) (viz kap. „5. Vypínání přístroje“).
Po dokončení odvápnění si přístroj vyžádá třetí vyplachování	Během dvou cyklů vyplachování nádržka (A14) nebyla naplněna až do úrovně MAX.	Postupujte podle požadavku přístroje, ale vyprázdněte předtím odkapávací misku (A19), aby se zabránilo přetečení vody.
Mléko nevytéká z hadičky pro výdej (D3)	Víko (D1) nádoby na mléko je špinavé	Vyčistěte víko nádoby na mléko podle popisu v odst. „11.10 Čištění nádoby na mléko“.
	Ujistěte se, že hadička na nasávání mléka (D4) je pečlivě zasunuta do příslušného místa na dně víka nádoby na mléko (obr. 14)	Zasuňte hadičku na nasávání až na doraz
Mléko má velké bubliny nebo vystřikuje z hadičky pro výdej mléka (D3) nebo je málo napěněné	Mléko není dostatečně studené nebo není polotučné či odtučněné	Používejte zcela odtučněné nebo polotučné mléko o teplotě, kterou má v ledničce (cca 5°C). Pokud výsledek není podle vašeho přání, zkuste změnit značku mléka.
	Kolečko pro regulaci pěny (D1) je nesprávně nastavené.	Nastavte podle pokynů v odst. „8.2 Regulace množství pěny“.
	Víko (D1) nebo kolečko pro regulaci pěny (D1) nádoby na mléko nebo konektoru hadičky na nasávání (D4) jsou špinavé	Vyčistěte víko, knoflík nádoby na mléko a konektor hadičky na nasávání, jak je popsáno v par. „11.10 Čištění nádoby na mléko“.
	Tryska horké vody (A10) je špinavá	Pečlivě vyčistěte trysku, jak je popsáno v odst. „11.11 Čištění trysky horké vody“.
Přístroj není používán a vydává zvuky nebo malé obláčky páry	Přístroj je připraven k použití nebo byl nedávno vypnut a několik kapek kondenzátu padá do ještě teplého výparníku	Tento jev je součástí běžného provozu přístroje; k omezení jevu vyprázdněte odkapávací misku.

SÚHRN	
1. ÚVOD	44
1.1 Písmená v zátvorkách	44
1.2 Problémy a opravy	44
2. OPIS	44
2.1 Opis spotrebiča	44
2.2 Opis ovládacieho panelu (dotyková obrazovka)	44
2.3 Opis príslušenstva	44
2.4 Opis nádržky na mlieko	44
3. PREDUVEDENÍM SPOTREBIČA DO PREVÁDZKY	45
4. ZAPNUTIE SPOTREBIČA	45
5. VYPNUTIE SPOTREBIČA	46
6. NASTAVENIA MENU	46
6.1 Preplachovanie	46
6.2 Jazyk	46
6.3 Údržba	46
6.4 Všeobecné	46
6.5 Štatistika	47
7. PRÍPRAVA KÁVY	47
7.1 Dočasná zmena arómy kávy	47
7.2 Príprava automatických receptov použitím zrnkovej kávy	47
7.3 Príprava kávy použitím mletej kávy	48
7.4 Nastavenie kávového mlynčeka	49
7.5 Odporúčania pre dosiahnutie horúcej kávy	49
8. PRÍPRAVANÁPOJOV S MLEKOM	49
8.1 Naplňte a založte nádržku na mlieko	50
8.2 Nastavte množstvo peny	50
8.3 Automatická príprava nápojov s mliekom	50
8.4 Čistenie nádržky na mlieko po každom použití	51
9. NAPROGRAMOVANIE A VÝBER	51
10. VÝDAJ HORÚCEJ VODY	51
11. ČISTENIE	52
11.1 Čistenie spotrebiča	52
11.2 Čistenie vnútorného obvodu spotrebiča	52
11.3 Čistenie nádoby na zvyšky kávy	52
11.4 Čistenie nádoby na zachytávanie kvapiek	52
11.5 Čistenie vnútorného okruhu spotrebiča	53
11.6 Čistenie nádržky na vodu	53
11.7 Čistenie ústí vydávača kávy	53
11.8 Čistenie násypky na vsypanie mletej kávy	53
11.9 Čistenie vylúhovača	53
11.10 Čistenie nádržky na mlieko	54
11.11 Čistenie trysky horúcej vody	54
12. ODVÁPŇOVANIE	54
13. PROGRAMOVANIE TVRDOSTI VODY	55
13.1 Meranie tvrdosti vody	56
13.2 Nastavenie tvrdostivody	56
14. ZMÄKČOVACÍ FILTER	56
14.1 Inštalácia filtra	56
14.2 Výmena filtra	57
14.3 Vyňatie filtra	57
15. TECHNICKÉ ÚDAJE	57
15.1 Odporúčania pre úsporu energie	57
16. HLÁSENIA ZOBRAZENÉ NA DISPLEJI	58
17. RIEŠENIE PROBLÉMOV	60

Pred použitím zariadenia si vždy prečítajte bezpečnostné upozornenia.

1. ÚVOD

Ďakujeme, že ste si vybrali automatický kávovar na prípravu kávy a cappuccina.

Prajeme vám veľa radosti z vášho nového spotrebiča. Nechajte si niekoľko voľných minút na prečítanie tohto návodu na použitie. Zabráňte tak možnému riziku alebo poškodeniu spotrebiča.

1.1 Písmená v zátvorkách

Písmená v zátvorkách zodpovedajú legende uvedenej v Opise spotrebiča (str. 2-3).

1.2 Problémy a opravy

V prípade problémov sa najskôr pokúste odstrániť ich sami podľa pokynov uvedených v kapitolách „16. Hlásenia zobrazené na displeji“ a „17. Riešenie problémov“.

Pokiaľ by tieto pokyny nevedeli k náprave alebo pre získanie ďalších informácií odporúčame obrátiť sa telefonicky na asistenčnú zákaznícku službu na čísle uvedenom na liste „Zákaznícky servis“.

Ak sa vaša krajina nenachádza na tomto zozname, zatelefonojte na číslo uvedené v záručnom liste. Pre prípadné opravy je potrebné sa skontaktovať výhradne s Technickou Asistenciou De'Longhi. Adresy sú uvedené v záručnom liste, ktorý je priložený k spotrebiču.

2. OPIS

2.1 Opis spotrebiča

(str. 2 - A)

- A1. Veko zásobníka zrnkovej kávy
- A2. Veko násypky na vsypanie mletej kávy
- A3. Zásobník zrnkovej kávy
- A4. Násypka na mletú kávu
- A5. Otočný gombík na reguláciu stupňa namletia kávy
- A6. Odkladacia plocha na šálky
- A7. Tlačidlo ON/STAND-BY
- A8. Napájací kábel
- A9. Vydávač kávy (s nastaviteľnou výškou)
- A10. Tryska horúcej vody/pary
- A11. Dvierka vylúhovača
- A12. Vylúhovač
- A13. Veko nádržky na vodu
- A14. Nádržka na vodu
- A15. Uloženie zmäčkovacieho filtra
- A16. Nádobka na zber kondenzácie
- A17. Nádobka na zvyšky kávy
- A18. Podložka na šálky
- A19. Odkvapkávací miska
- A20. Indikátor hladiny vody v odkvapkávej miske

2.2 Opis ovládacieho panelu (dotyková obrazovka)

(str. 3 - B)

- B1. Displej
- B2. ☉ / ☽ : Menu nastavení spotrebiča / stlačiť na výstup z menu
- B3. ☺ / ◀ : Pre osobné nastavenie nápojov / šípka rolovania

Nápoje s priamou voľbou:

B4. Milk		Pre výdaj 1 šálky mlieka
B5. Latte Macchiato		Pre výdaj 1 šálky latte macchiato
B6. Cappuccino		Pre výdaj 1 šálky kávy cappuccino
B7. Espresso		Pre výdaj 1 šálky kávy espresso
B8. Coffee		Pre výdaj 1 šálky kávy
B9. Long		Pre výdaj 1 šálky kávy Long

B10. ▶ / ☐ : Šípka rolovania / Menu voľby nápojov (odlišné od nápojov s priamou voľbou):

- 2 Espresso
- Ristretto
- 2 Ristretto
- Espresso Lungo
- 2 Espresso Lungo
- Doppio+
- Caffelatte
- Horúca voda
- Flat White
- Cappuccino+
- Cappuccino mix

B11. ☼ / ☼ : Pre potvrdenie voľby / Voľba arómy

Poznámka:

Na aktiváciu ikon stačí jemný dotyk.

2.3 Opis príslušenstva

(str. 3 - C)

- C1. Reakčný pružok „Total Hardness Test“
- C2. Dávkovacia odmerka na mletú kávu
- C3. Odvápňovač
- C4. Zmäčkovací filter (ak je vo vybavení)
- C5. Štetec na čistenie
- C6. Vydávač horúcej vody

2.4 Opis nádržky na mlieko

(str. 3 - D)

- D1. Gombík na reguláciu peny a funkcia CLEAN
- D2. Veko s napeňovačom mlieka
- D3. Hadička vydávača napeneného mlieka
- D4. Nasávací hadička na mlieko
- D5. Nádržka na mlieko

3. PREDUVEDENÍM SPOTREBIČA DO PREVÁDZKY

Poznámka:

- Pri prvom použití vypláchnite horúcou vodou všetky odstrániteľné prídavné zariadenia, ktoré sú určené na kontakt s vodou alebo mliekom.
- Pri prvom použití je vodný okruh prázdny, preto môže byť spotrebič veľmi hlučný: ako sa bude okruh plniť, hluk postupne ustane.
- Prístroj bol výrobcom skontrolovaný s použitím kávy, preto je celkom normálne, ak v mlynčeku nájdete stopy kávy. Výrobca však zaručuje, že spotrebič je úplne nový.

1. Pripojte spotrebič k elektrickej sieti (obr. 1);

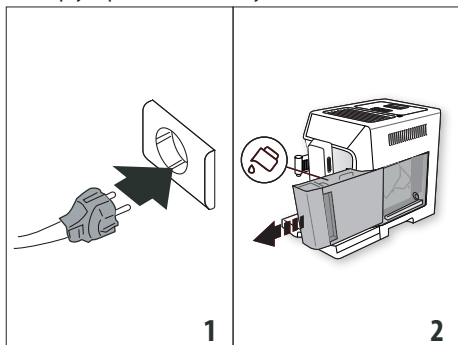

2. „Language“ (jazyk): stlačajte šípky rolovania (my) / ◀ (B3) alebo ▶ / (B10), kým sa nezobrazí požadovaný jazyk: potom stlačte OK / (B11) pre potvrdenie.

Pokračujte potom podľa pokynov uvedených na displeji spotrebiča:

3. Vytiahnite nádržku na vodu (A14) (obr. 2), naplňte ju až po rysku MAX (vytlačenu na nádržke) čerstvou vodou (obr. 3); a potom nádržku založte (obr. 4);

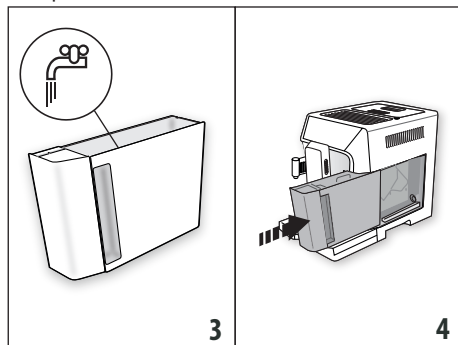

4. Skontrolujte, či vydávač horúcej vody (C6) zasunutý na tryske (A10) (obr. 5) umiestnite podeň nádobu (obr. 6) s minimálnym objemom 100 ml;

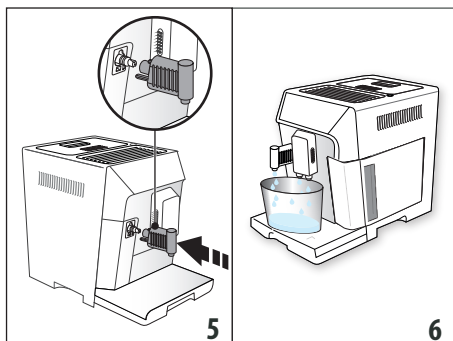

5. Stlačte OK / (B11) pre potvrdenie: spotrebič vydá vodu z vydávača, a potom sa automaticky vypne.

Teraz je kávovar pripravený na normálne používanie.

Poznámka:

- Pri prvom použití je potrebné urobiť 4 - 5 káv cappuccino, kým spotrebič začne podávať uspokojivý výsledok.
- Pre lepšie výkony spotrebiča sa odporúča nainštalovať zmäčkovací filter (C4) podľa pokynov uvedených v kapitole „14. Zmäčkovací filter“. Ak váš model nemá filter vo výbave, je možné si ho vyžiadať v autorizovaných strediskách asistencie De'Longhi.

4. ZAPNUTIE SPOTREBIČA

Poznámka:

Pri každom zapnutí spotrebiča prebehne cyklus automatického predhrievania a preplachovania, ktorý nie je možné prerušiť. Spotrebič je pripravený na použitie až po vykonaní tohto cyklu.

Nebezpečenstvo popálení!

Počas preplachovania vyteká z ústí vydávača kávy (A9) trochu horúcej vody, ktorá sa zachytáva do odkvapkávacej mriežky (A19) umiestnenej pod ním. Dávajte pozor, aby ste sa nepostriekli horúcou vodou.

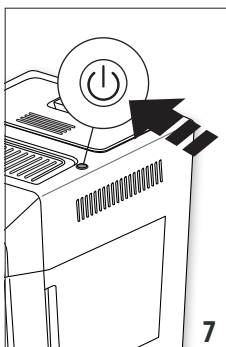

- Na vypnutie spotrebiča stlačte tlačidlo (A7) (obr. 7).
- Po dokončení ohrievania spotrebič automaticky vykoná preplachovanie; týmto spôsobom sa zožehne kotol a spotrebič nechá tiecť horúcu vodu cez vnútorné potrubia, aby sa aj tieto zohriali.

Spotrebič je pripravený na použitie, keď sa objaví základná obrazovka.

5. VYPNUTIE SPOTREBIČA

Pri každom vypnutí spotrebič vykoná automatické preplachovanie, pokiaľ bola predtým pripravená káva.

1. Na vypnutie spotrebiča stlačte tlačidlo  (A7) (obr. 7).
2. Ak je to stanovené, spotrebič vykoná preplachovanie, a potom sa vypne (stand-by).

Poznámka:

Pokiaľ spotrebič nebude dlhšiu dobu používaný, odpojte ho od elektrickej siete:

1. najskôr spotrebič vypnite stlačením tlačidla  (A7) (obr. 7);
2. Odpojte napájanie vytiahnutím zástrčky z elektrickej zásuvky.

Pozor!

Zástrčku nikdy nevyťahujte, keď je spotrebič zapnutý.









6. NASTAVENIA MENU

Menu sa rozdeľuje na 5 položiek, niektoré z nich majú podskupiny:

- | | |
|--------------------------------------------------|---------------------|
| • Preplachovanie, | • Všeobecné: |
| • Jazyk, | - Nastav. teploty, |
| • Údržba, | - Tvrdosť vody, |
| - Odvápňovanie, | - Autom. vypnutie, |
| - Nainštalujte filter, | - Úspora energie, |
| - (ak filter bol nainštalovaný): Vymeňte filter, | - Zvukový signál, |
| - (ak filter bol nainštalovaný): Vyberte filter | - Nápoje z výroby, |
| | - Hodnoty z výroby, |
| | • Štatistika. |

6.1 Preplachovanie

S touto funkciou je možné nechať vytekať horúcu vodu z vydávača kávy (A9) a z vydávača horúcej vody (C6), ak je vložený, tak, aby sa vyčistil a zohrial vnútorný okruh spotrebiča.















1. Pod vydávač kávy a horúcej vody (obr. 6) položte nádobu s minimálnym objemom 200 ml;
2. stlačte  /  (B2) pre vstup do menu;
3. Stlačajte šípky rolovania  /  (B3) alebo  (B10), kým sa nezobrazí požadovaná položka;
4. Stlačte  /  (B11): po niekoľkých sekundách, najprv z vydávača kávy a následne aj z vydávača horúcej vody (ak je vložený), vyteká horúca voda, ktorá čistí a zohrieva vnútorný okruh spotrebiča;
5. Na prerušenie preplachovania stlačte  /  alebo počkajte na automatické prerušenie.

Poznámka:

- Pre obdobia nepoužívania presahujúce 3 - 4 dni sa dôrazne odporúča po opätovnom zapnutí spotrebiča vykonať 2 - 3 preplachovania ešte pred použitím;
- Je bežné, keď sa po vykonaní takéhoto čistenia v nádobe na zvyšky kávy nachádza voda (A17).

6.2 Jazyk

Ak chcete zmeniť jazyk na displeji (D5), postupujte nasledovne:

1. stlačte  /  (B2) pre vstup do menu;
2. Stlačajte šípky rolovania  /  (B3) alebo  (B10), kým sa nezobrazí požadovaná položka;
3. Stlačte  /  (B11);
4. Stlačajte šípky rolovania  /  (B3) alebo  (B10), kým sa nezobrazí požadovaný jazyk;
5. Stlačte  /  (B11): spotrebič sa vráti do menu;
6. Potom stlačte  /  (B2) pre výstup z menu.











6.3 Údržba

V tejto položke sa nachádzajú operácie údržby, ktoré spotrebič čsom vyžaduje:

- **Odvápňovanie:** Pokyny týkajúce sa vykonania odvápňovania nájdete v kapitole „12. Odvápňovanie“.
- **Nainštalujte filter/Vymeňte filter/Vyberte filter:** Pokyny týkajúce sa montáže/výmeny/odobratia filtra (C4) nájdete v kapitole „14. Zmäčkováč filter“.









6.4 Všeobecné

V tejto položke sa nachádzajú nastavenia pre osobné nastavenie základných funkcií spotrebiča:

1. Stlačte  /  (B2) pre vstup do menu;
2. Stlačajte šípky rolovania  /  (B3) alebo  (B10), kým sa nezobrazí „Všeobecné“;
3. Stlačte  /  (B11) pre potvrdenie;
4. Stlačajte šípky rolovania  /  alebo , kým sa nezobrazí požadovaná položka:

Nastav. teploty:

Ak chcete upraviť teplotu vody, s ktorou sa vydá káva, postupujte nasledovne:

- Stlačte  /  (B11). Na displeji (D5) sa zobrazí aktuálne nastavená hodnota a blíkajúca hodnota „Nová“;
- Zvoľte novú hodnotu, ktorú chcete nastaviť šípkami rolovania  /  (B3) alebo  /  (B10);
- 5. Po zvolení požadovanej hodnoty (nízka, stredná, vysoká), stlačte  / .

Spotrebič sa vráti na predchádzajúcu obrazovku.

Poznámka:



Kolisanie teplôt je účinnejšie pri veľkých nápojoch.

Tvrdosť vody

Pokyny týkajúce sa nastavenia tvrdosti vody nájdete v kapitole „16. Programovanie tvrdosti vody“.

Autom. vypnutie (pohotovostný režim):

Je možné zmeniť automatické vypnutie tak, aby sa spotrebič vypol po 15 alebo 30 minútach alebo po 1, 2 alebo 3 hodinách nepoužívania

- Stlačte  /  (B11). Na displeji (B1) sa zobrazí aktuálne nastavená hodnota a blíkajúca hodnota „Nová“;

- Zvoľte novú hodnotu, ktorú chcete nastaviť šípkami rolovania / (B3) alebo / (B10);
- Po zvolení požadovanej hodnoty (15 min, 30 min, 1, 2 alebo 3 hodiny) stlačte / .

Spotrebič sa vráti na predchádzajúcu obrazovku.

Úspora energie:

Pre deaktiváciu alebo opätovnú aktiváciu režimu „úspora energie“ postupujte nasledovne:

- Stlačte / (B11). Na displeji (D5) sa zobrazí aktuálny stav („Aktívny“ alebo „Neaktívny“), ako aj operácia, ktorá sa vykoná potvrdením pomocou / („Vypnúť?“ alebo „Aktivovať?“);
- Stlačte / pre vypnutie alebo aktiváciu funkcie.

Spotrebič sa vráti na predchádzajúcu obrazovku.

Poznámka:

- keď je funkcia aktívna, na displeji sa objaví symbol „ECO“.
- V režime úspory energie spotrebič vyžaduje niekoľko sekúnd než začne vydávať kávu alebo prvý nápoj s mliekom, pretože sa musí zahriať.
- Ak je nádržka na mlieko (D) vložená, funkcia „úspora energie“ nie je účinná.

Zvukový signál:

S touto funkciou sa aktivuje alebo vypne zvukový signál. Postupujte nasledovne:

- Stlačte / (B11). Na displeji (D5) sa zobrazí aktuálny stav („Aktívny“ alebo „Neaktívny“), ako aj operácia, ktorá sa vykoná potvrdením pomocou / („Vypnúť?“ alebo „Aktivovať?“);
- Stlačte / pre vypnutie alebo aktiváciu funkcie.

Spotrebič sa vráti na predchádzajúcu obrazovku.

Nápoje z výroby

S touto funkciou sa môžete vrátiť na nastavenia z výroby pre všetky nápoje alebo pre jednotlivé nápoje, ktoré boli osobne nastavené.

- Stlačte / (B11). Na displeji (D5) sa zobrazia nápoje, ktoré boli osobne nastavené, a oznam „Všetky“;
- Zvoľte „Všetky“, ak sa chcete vrátiť do nastavenia arómy a množstva ako štandard z výroby pre všetky nápoje alebo zvolte požadovaný nápoj, potom stlačte / .
- Pre návrat na hodnoty z výroby stlačte / .
- Spotrebič potvrdí obnovenie a vráti sa na predchádzajúcu obrazovku.

Vykonajte obnovenie ďalšieho nápoja alebo stlačte / (B2) pre výstup z menu.

Hodnoty z výroby:

Pomocou tejto funkcie sa obnovia všetky nastavenia spotrebiča a nápojov (okrem jazyka, ktorý zostane nastavený ako pri prvom spustení).

4. Stlačte / (B11);

5. Stlačte / pre obnovenie všetkých nastavení;
6. Spotrebič potvrdí obnovenie a vráti sa na predchádzajúcu obrazovku.

Stlačte / (B2) pre výstup z menu.

6.5 Štatistika

Pomocou tejto funkcie sa zobrazia štatistické údaje spotrebiča.

Pre ich zobrazenie postupujte nasledujúcim spôsobom:

1. Stlačte / (B2) pre vstup do menu;
2. Stláčajte šípky rolovania / (B3) alebo / (B10), kým sa nezobrazí položka „Štatistika“;
3. Stlačte / (B11): displej (D5) zobrazí štatistické údaje spotrebiča: prebrehnite cez položky šípkami rolovania / alebo / .
4. Potom stlačte / pre výstup.

Pre návrat na hlavnú obrazovku znova stlačte / .

7. PRÍPRAVA KÁVY

7.1 Dočasná zmena arómy kávy

Pre dočasnú osobnú nastavenie arómy kávy automatických receptov stlačte / (B11):

my	Osobné nastavenie (ak je naprogramované) / Štandard
	EXTRA-JEMNÁ
	JEMNÁ
	STREDNÁ
	SILNÁ
	EXTRA-SILNÁ
	(pozri „7.3 Príprava kávy použitím mletej kávy“)

Poznámka:

- Zmena arómy sa neuloží do pamäte a pri nasledujúcom automatickom výdaji spotrebič zvolí predvolenú hodnotu (my).
- Ak sa výdaj neuskutoční po niekoľkých sekundách od dočasného osobného nastavenia arómy, vráti sa na predvolenú hodnotu (my).

7.2 Príprava automatických receptov použitím zrnkovej kávy

Dôležité!

Nepoužívajte zrnká zelenej kávy, karamelizované kávové zrnká alebo kávové zrnká obalené v cukre, pretože by sa mohli nalepiť do mlynčeka na kávu a znemožniť jeho používanie.

1. Nasypte zrnkovú kávu do príslušného zásobníka (A3) (obr. 8);

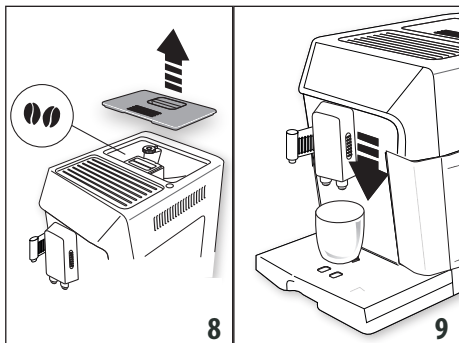

2. Pod ústia vydávaca kávy (A9) položte:
 - 1 šálku, ak chcete pripraviť 1 kávu;
 - 2 šálky, ak chcete pripraviť 2 kávy (pozri poznámku na konci odseku).
3. Vydávaca kávy znížte tak, aby bol čo najbližšie k šálkam: dosiahnete tak lepšiu penu (obr. 9).
4. Zvoľte požadovanú kávu:

Kávové nápoje s priamou voľbou			
Recept	Množstvo	Programovateľné množstvo	Predvolená aróma
Espresso (B7)	≈ 40 ml	od ≈30 do ≈ 80 ml	
Coffee (B8)	≈ 180 ml	od ≈100 do ≈240 ml	
Long (B9)	≈ 160 ml	od ≈115 do ≈250 ml	
Voliteľné kávové nápoje od (B10) a potvrdené s (B11)			
Ristretto	≈ 30 ml	od ≈20 do ≈40 ml	
Espresso Lungo	≈ 120 ml	od ≈80 do ≈180 ml	
Doppio+	≈ 120 ml	od ≈80 do ≈180 ml	
2 Espresso	≈ 40 ml x 2 šálky	--	

Kávové nápoje s priamou voľbou			
2 Espresso Lungo	≈ 120 ml x 2 šálky	--	
2 Ristretto	≈ 30 ml x 2 šálky	--	

5. Príprava je spustená a na displeji (D5) sa objaví zvolená dĺžka a priebehový diagram, ktorý sa postupne zaplní v súlade s postupujúcou prípravou.

Poznámka:

- Je možné pripraviť súčasne 2 šálky kávy ESPRESSO, RISTRETTO, ESPRESSO LUNGO stlačením „X2“ (B10) počas prípravy jednotlivých nápojov (nápís zostane na začiatku prípravy zobrazený na niekoľko sekúnd).
- Kým spotrebič pripravuje kávu, výdaj môžete kedykoľvek zastaviť stlačením „STOP“ (B3) alebo (B2).
- Po dokončení výdaja, ak si prajete zvýšiť množstvo kávy v šálke stlačte podržať (do 3 sekúnd) stlačené tlačidlo „EXTRA“ . Po dosiahnutí požadovaného množstva prerušte stlačením „STOP“ (B3).

Po dokončení prípravy je spotrebič pripravený pre ďalšie použitie.

Poznámka:

- V priebehu použitia sa na displeji môžu zobrazíť niektoré správy (NAPLNTE NÁDRŽKU, VYPRÁZDNITE NÁDOBU NA ZVYŠKY KÁVY, ATĎ.), ktorých význam je uvedený v kapitole „17. Riešenie problémov“.
- Horúcejšiu kávu dosiahnete postupujte spôsobom uvedeným v odseku „7.5 Odporúčania pre dosiahnutie horúcejšej kávy“.
- Pokiaľ káva vyteká len po kvapkách alebo je málo hustá či s malým množstvom peny alebo je veľmi studená, preštudujte si pokyny uvedené v kapitole „17. Riešenie problémov“.
- Informácie o osobnom nastavení nápojov podľa vlastnej chuti nájdete v kapitole „9. Naprogramovanie a výber“.

7.3 Príprava kávy použitím mletej kávy

Pozor!

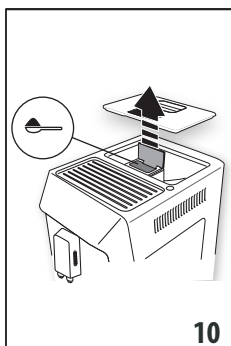

- Nikdy do spotrebiča nesypte mletú kávu, keď je spotrebič vypnutý, aby ste tak zabránili rozsypaniu kávy vnútri a znečisteniu spotrebiča. Spotrebič by sa týmto spôsobom mohol poškodiť.
- Nesypte nikdy viac ako 1 zarovnanú odmerku (C2), inak by mohlo dôjsť ku znečisteniu spotrebiča alebo k upchatiu násypky (A4).
- Ak používate namletú kávu, je možné naraz pripraviť iba jednu kávu.



10

1. Opakovane stláčajte tlačidlo ☐ / ● (B11) , kým displej (D5) nezobrazí „☐“;
2. Ubezpečte sa, že násyпка nie je upchaná, potom nasypete zarovnanú odmerku mletej kávy (obr. 10);
3. Pod ústia vydávачa kávy (A9) (obr. 9) umiestnite jednu šálku;

4. Zvoľte požadovanú kávu:

Recept	Množstvo
 Espresso (B7)	≈ 40 ml
 Coffee (B8)	≈ 180 ml
 Long (B9)	≈ 160 ml
Voliteľné kávové nápoje od ☐ / ☐ (B10) a potvrdené s ☐ / ● (B4)	
Ristretto	≈ 30 ml
Espresso Lungo	≈ 120 ml

5. Príprava je spustená a na displeji sa objaví zvolená dĺžka a priebehový diagram, ktorý sa postupne zaplní v súlade s postupujúcou prípravou.

Poznámka:

Po dokončení výdaja, ak si prajete zvýšiť množstvo kávy v šálke stačí podržať (do 3 sekúnd) stlačené tlačidlo „EXTRA“ - ☐ / ☐ (B10) . Po dosiahnutí požadovaného množstva prerušte s ☐ / ● (B3) .

Dôležité! Príprava kávy LONG :

V strede prípravy si spotrebič vyžiada nasýpanie ďalšej zarovnanej odmerky namletej kávy: vykonajte to a stlačte ☐ / ● (B11).

Poznámka:

- Ak je režim „Úspora energie“ aktivovaný, výdaj prvej kávy by si mohol vyžadovať niekoľko sekúnd čakania.
- V priebehu použitia sa na displeji môžu zobraziť niektoré správy (NAPLNTE NÁDRŽKU, VYPRAZDNI TE NÁDOBU NA ZVYŠKY KÁVY, ATĎ.) , ktorých význam je uvedený v kapitole „17. Riešenie problémov“.
- Horúcejšiu kávu dosiahnete postupujte spôsobom uvedeným v odseku „7.5 Odporúčania pre dosiahnutie horúcejšej kávy“.

- Pokiaľ káva vyteká len po kvapkách alebo je málo hustá či s malým množstvom peny alebo je veľmi studená, preštudujte si pokyny uvedené v kapitole „17. Riešenie problémov“.

7.4 Nastavenie kávového mlynčeka

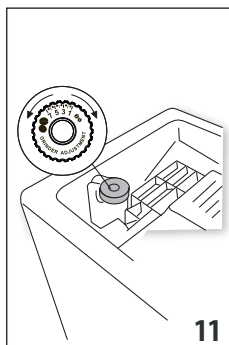

11

Mlynček na kávu nie je treba regulovať, aspoň spočiatku, pretože bol výrobcom nastavený tak, aby bolo dosiahnuté správne vydávanie kávy. Pokiaľ však po príprave prvých káv dochádza k nepríliš hmotnému výdaju s malým množstvom peny, alebo príliš pomalému výdaju kávy (po kvapkách), je treba výdaj kávy upraviť pomocou gombíka určeného na reguláciu stupňa

pomletia (A5) (obr. 11).

Poznámka:

Regulačný gombík je možné otočiť, len kým je kávový mlynček v chode, počas začiatkovej fázy prípravy kávových nápojov.



Ak káva vyteká pomaly alebo nevyteká vôbec, otočte o jedno cvaknutie v smere otáčania hodinových ručičiek smerom k číslu 7.

Naopak, pre získanie hustejšej kávy a pre zlepšenie vzhľadu peny otočte o jedno cvaknutie doľava smerom k číslu 1 (nie viac ako o jedno cvaknutie naraz, pretože ináč by káva mohla vychádzať po kvapkách). Efekt tejto úpravy sa prejaví až po výdaji najmenej 2 káv za sebou. Ak sa po tejto úprave nedosiahne požadovaného výsledku, je potrebné zopakovať úpravu otáčaním gombíka vždy o jedno cvaknutie.

7.5 Odporúčania pre dosiahnutie horúcejšej kávy

Horúcejšiu kávu dosiahnete aj nasledujúcim postupom:

- vykonajte preplachovanie vybratím funkcie „Preplachovanie“ v menu nastavenia (odstavec „6.1 Preplachovanie“),
- nahrejte šálku horúcou vodou použitím funkcie horúca voda (pozri kapitolu „10. Výdaj horúcej vody“);
- zvýšte teplotu kávy v menu „Nastavenia“ (pozri odstavec „6.4 Všeobecné“). Kolísanie teploty je účinnejšie pri veľkých nápojoch.

8. PRÍPRAVANÁPOJOV S MLIKOM

Poznámka:

Aby sa zabránilo dosiahnutiu málo napeneného mlieka alebo veľkých bublín, vždy vyčistite veko nádržky na mlieko (D2) a trysku horúcej vody (A10) podľa opisu v odsekoch „8.4 Čistenie

nádržka na mlieko pokaždom použiť“, „11.10 Čistenie nádržky na mlieko“ a „11.11 Čistenie trysky horúcej vody“.

8.1 Naplňte a založená nádržku na mlieko

1. Zdvihnite veko nádržky na mlieko (D2) (obr. 12);

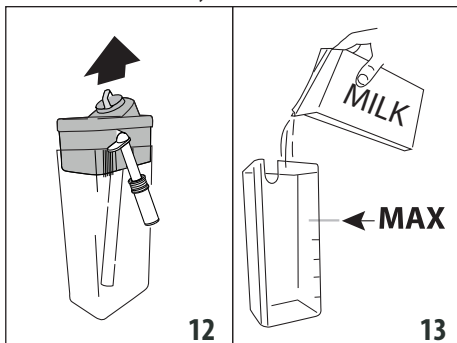

2. Naplňte nádržku na mlieko (D5) potrebným množstvom mlieka, neprevyšujúc hladinu po rysku MAX vytlačenu na nádobke (obr. 13);
3. Uistite sa, či nasávací hadička na mlieko (D4) je dobre uložená do príslušného uloženia na dne veka nádržky na mlieko (obr. 14), jej potiahnutím až na doraz;

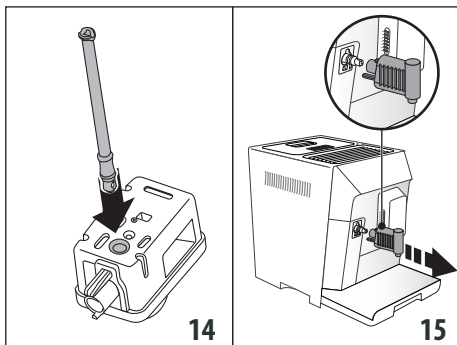

4. Nasadte naspäť veko na nádržku na mlieko.
5. Ak je založený, vytiahnite vydávač horúcej vody (C6) (obr. 15);
6. Zatláče nádržku na mlieko na trysku až na doraz (A10) (obr. 16): spotrebič vydá signálny tón (ak je funkcia zvukového signálu aktívna);

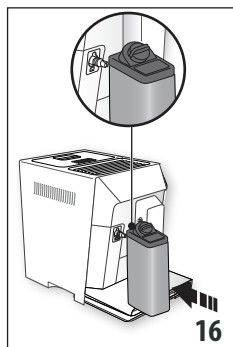

7. Umiestnite dostatočne veľkú šálku pod ústia vydávачa kávy (A9) a pod hadičku vydávачa napeneného mlieka (D3);
8. Dodržujte pokyny uvedené pre každú špecifickú funkciu.

Poznámka:

- Pre dosiahnutie hustejšej a rovnomernejšej peny použite celkom odtučnené mlieko alebo polotučné mlieko s teplotou, ktorú má v chladničke (cca 5° C).
- Kvalita peny sa môže meniť podľa:
 - typu mlieka alebo rastlinného nápoja;
 - použitej značky;
 - ingrediencií a výživových hodnôt.
- Ak je aktívny režim „Úspora energie“, výdaj nápojov si môže vyžadovať niekoľko sekúnd.

8.2 Nastavte množstvo peny

Otáčaním gombíka pre reguláciu peny (D1), sa volí množstvo peny v mlieku, ktorá bude vydaná počas prípravy mliečnych nápojov.

Poloha gombíka	Opis	Odporúča sa pre...
	Žiadna pena	HORÚCE MLIEKO (nenapenené) /CAFFELATTE
	Málo peny	LATTE MACCHIATO/ FLAT WHITE
	Max. pena	CAPPUCCINO/ CAPPUCCINO+ / CAPPUCCINO MIX /HORÚCE MLIEKO (napenené)

8.3 Automatická príprava nápojov s mliekom

1. Naplňte a zasuňte nádržku na mlieko (D) ako je to uvedené na predchádzajúcom obrázku;
2. Vyberte požadovaný nápoj:

S priamou voľbou:

- : Milk (B4) (horúce mlieko)
- : Latte Macchiato (B5)
- : Cappuccino (B6)

Voliteľné stlačením (B10) a potvrdené s (B11):

- Flat white
- Cappuccino+
- Cappuccino Mix

3. Po niekoľkých sekundách spotrebič automaticky začne prípravu a na displeji sa objaví zvolený nápoj a priebehový diagram zobrazujúci priebeh prípravy.
4. Následne po výdaji mlieka spotrebič začne automaticky pripravovať kávu. (pre nápoje, ktoré to vyžadujú).

Poznámka:

- / esc (B2): stlačte, ak chcete úplne prerušiť prípravu a vrátiť sa na hlavnú obrazovku.

- „STOP“ (my) / ◀ (B3) : stlačte na prerušenie výdaja mlieka alebo kávy a prechod k nasledujúcemu výdaju na dokončenie nápoja, ak plánujete ďalší výdaj.
- Po dokončení výdaja, ak si prajete zvýšiť množstvo kávy v šálke, stlačte tlačidlo zodpovedajúce „EXTRA“ - ▶ / ☐ (B10).
- Nádržku na mlieko nenechávajte dlhšiu dobu mimo chladničky: čím je teplota mlieka vyššia (5 °C je ideálna), tým horšia je kvalita peny.
- Je možné osobné nastavenie nápojov (pozri kapitolu „9. Naprogramovanie a výber“).

8.4 Čistenie nádržky na mlieko pokaždým použitím

Po každom použití funkcií mlieka je potrebné vykonať čistenie krytu šľahača mlieka:

1. Ponechajte nádržku na mlieko (D) zasunutú v spotrebiči (nie je potrebné vyprázdniť nádržku na mlieko).
2. Umiestnite šálku alebo inú nádobu pod hadičku vydávачa napeneného mlieka.

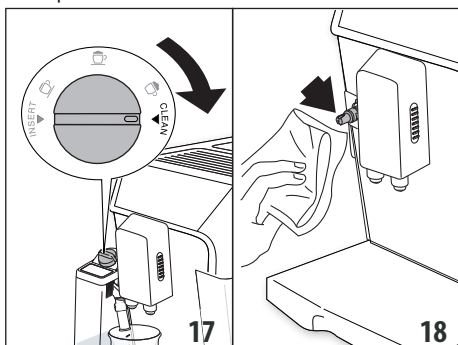

3. Otočte gombík regulácie peny (D1) na „CLEAN“ (obr. 17): na displeji sa objaví progresívna lišta, ktorá sa postupne zaplňa s prebiehajúcou operáciou a nápis „Prebieha čistenie“. Čistenie sa preruší automaticky;
4. Nastavte gombík regulácie peny na jednu z volieb typu peny.
5. Odstraňte nádržku na mlieko a vyčistite trysku pary (A10) pomocou špongie (obr. 18).

Poznámka:

- Ak sa musí pripraviť viac šálok mliečnych nápojov, nádržku na mlieko vyčistite po poslednej príprave: v tomto prípade stlačte ☉ / esc (B2), keď sa objaví správa o požiadavke, pre návrat do hlavného menu.
- Ak sa čistenie nevykoná, na displeji sa objaví symbol ☹, ktorý pripomenie, že je potrebné vykonať čistenie nádržky na mlieko.
- Nádržka so zvyšným mliekom sa môže uchovávať v chladničke.

- V niektorých prípadoch pre vykonanie čistenia je nutné počkať, kým sa spotrebič nezahreje.

9. NAPROGRAMOVANIE A VÝBER

V menu „my“ sa programujú nápoje podľa vlastnej chuti.

1. Stlačte (my) / ◀ (B3);
2. Stláčajte šípky rolovania (my) / ◀ (B3) alebo ▶ / ☐ (B10), kým sa nezobrazí požadovaný nápoj;
3. Stlačte ok / ●● (B11) pre výber nápoja;
4. • **Kávové nápoje:** na displeji (D5) sa objaví „Naprogram. arómy“: stláčajte šípky rolovania (my) / ◀ alebo ▶ / ☐, kým sa nevyberie požadovaná aróma. Stlačte ok / ●● pre potvrdenie výberu: príprava sa začne a na displeji sa zobrazí „Naprogram. kávy“ a lišta, ktorá sa postupne zaplňa s prebiehajúcim výdajom: po dosiahnutí požadovaného množstva v šálke stlačte (my) / ◀ (STOP).
- **Nápoje s mliekom:** po zvolení a potvrdení arómy sa spustí príprava a na displeji sa zobrazí „Naprogram. mlieka“ a lišta, ktorá sa postupne zaplňa s prebiehajúcim výdajom mlieka: po dosiahnutí požadovaného množstva stlačte ok / ●●.

Potom spotrebič vykoná prípravu kávy: stlačte ok / ●● pre prerušenie výdaja vo chvíli, keď bolo vydané požadované množstvo kávy.

5. Uložte naprogramovanie stlačením ok / ●● (inak stlačte ☉ / esc (B2)).
6. „Parametre uložené“ alebo „Parametre neuložené“. Spotrebič sa vráti do stavu pripravený na použitie.

Poznámka:

- Na displeji sa objaví „STOP“, keď sa dosiahne minimálna naprogramovateľná dĺžka.
- „STOP“ : stlačte zodpovedajúce tlačidlo na prerušenie výdaja mlieka alebo kávy a prechod k nasledujúcemu výdaju na dokončenie nápoja (ak je stanovený).

10. VÝDAJ HORÚCEJ VODY

Pozor! Nebezpečenstvo popálenín.

Nenechávajte stroj bez dozoru, keď sa vydáva horúca voda.

1. Skontrolujte, či vydávač horúcej vody (C6) je správne pripnutý k tryske horúcej vody (A10);
2. Umiestnite pod vydávač nádobu (čo najbližšie, aby nedochádzalo k rozstrekovaniu vody) (obr. 6).
3. Stlačte ▶ / ☐ (B10) a prebehnite cez nápoje v menu stláčaním šípky rolovania (my) / ◀ (B3) alebo ▶ / ☐ (B10), kým sa nezobrazí „Horúca voda“;
4. Stlačte ok / ●● (B11): na displeji sa objaví progresívna lišta, ktorá sa postupne zaplňa s prebiehajúcou prípravou;
5. Spotrebič vydá horúcu vodu a potom automaticky výdaj preruší. Pre ručné prerušenie výdaja horúcej vody stlačte (my) / ◀ (STOP).

Poznámka:

- Ak je aktívny režim „Úspora energie“, výdaj horúcej vody by si mohol vyžadovať niekoľko sekúnd.
- Množstvo vydané vody sa môže osobne nastaviť (pozri odstavec „9. Naprogramovanie a výber“).

11. ČISTENIE

11.1 Čistenie spotrebiča

Nasledujúce časti spotrebiča je treba pravidelne čistiť:

- vnútorný obvod spotrebiča;
- nádobku na zvyšky kávy (A17);
- odkvapkávaciu misku (A19) a nádobku na zber kondenzácie (A16);
- nádržku na vodu (A14);
- ústia vydávaca kávy (A9);
- násypku na vsypanie mletej kávy (A4);
- vylúhovač (A12), prístupný po otvorení dvierok (A11);
- nádržku na mlieko (D);
- trysku horúcej vody/pary (A10);
- vydávač horúcej vody (C6).

Pozor!

- Na čistenie spotrebiča nepoužívajte rozpúšťadlá, drsné čistiace prostriedky, ani alkohol. Pri plnoautomatických spotrebičoch De'Longhi nie je potrebné používať na čistenie spotrebiča chemické prísady.
- Žiadna časť spotrebiča sa nesmie umývať v umývačke riadu, okrem nádržky na mlieko (D).
- Na odstraňovanie vodného kameňa alebo kávových usadenín nikdy nepoužívajte kovové predmety, pretože by tak mohlo dôjsť k poškrabaniu kovového alebo plastového povrchu.

11.2 Čistenie vnútorného obvodu spotrebiča

Pri obdobiach nečinnosti dlhších ako 3 - 4 dni veľmi odporúčame pred použitím spotrebiča ho najprv zapnúť a vypustiť:

- 2-3 preplachovania (pozri odstavec „6.1 Preplachovanie“);
- horúcou vodou, na niekoľko sekúnd (kapitola „10. Výdaj horúcej vody“).

Poznámka:

Je bežné, keď sa po vykonaní takéhoto čistenia v nádobe na zvyšky kávy nachádza voda (A17).

11.3 Čistenie nádobky na zvyšky kávy

Displej signalizuje, že nádobka na zvyšky kávy (A17) je plná. Kým sa nádobka na zvyšky kávy nevyčistí, predchádzajúca správa zostane zobrazená a spotrebič nemôže pripraviť kávu. Spotrebič signalizuje potrebu vyprázdniť nádobku, aj keď nie je plná, v prípade, ak uplynulo 72 hodín od prvej vykonanej prípravy (aby sa výpočet 72 hodín vykonal správne, spotrebič musí vždy byť pripojený k napájaniu).

Na vykonanie čistenia (pri zapnutom spotrebiči):

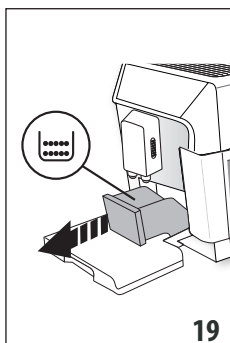

- Vytiahnite odkvapkávaciu misku (A19) (obr. 19), vyprázdňte ju a vyčistite.
- Vyprázdnite a starostlivo vyčistite nádobku na zvyšky kávy, dbajte na to, aby ste odstránili všetky usadeniny na dne: štetec (C5) vo výbave je vybavený kefkou vhodnou pre túto operáciu.

Pozor!

Pri vyberaní odkvapkávacej misky sa **vždy musí** vyprázdniť aj nádobka na zvyšky kávy, aj keď nie je úplne naplnená. Pokiaľ tento úkon nevykonáte, môže sa stať, že pri príprave ďalších káv sa nádobka na zvyšky kávy naplní viac, ako sa očakáva, a spotrebič sa upchá zvyškami použitej kávy.

11.4 Čistenie nádoby na zachytávanie kvapiek

Odkvapkávacia mriežka (A19) je vybavená plávajúcím indikátorom (A20) (červenej farby), ktorý označuje hladinu vody (obr. 20). Skôr ako sa tento indikátor začne znečisťovať od odkladacej plochy na šálky (A18), je potrebné odkvapkávaciu misku vyprázdniť a vyčistiť, inak by voda mohla pretiecť a poškodiť kávovar, oporný pult alebo okolitý priestor.

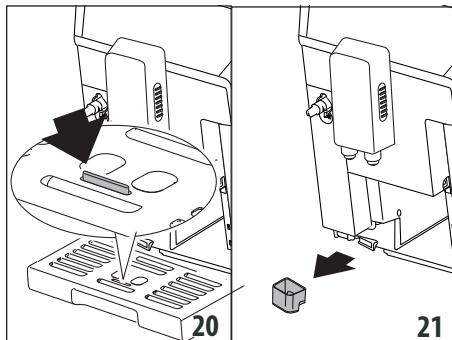

Na odstránenie odkvapkávacej mriežky:

1. vyberte odkvapkávaciu mriežku a nádobku na zvyšky kávy (A17) (obr. 19);
2. Odoberte odkladaciu plochu na šálky, potom vyprázdňte odkvapkávaciu misku a nádobku na zvyšky kávy a všetky komponenty umyte;
3. Skontrolujte nádobku na zber kondenzácie (A16) a, ak je plná, vyprázdňte ju (obr. 21).
4. Znovu založte odkvapkávaciu misku s mriežkou a nádobku na zvyšky kávy.

11.5 Čistenie vnútornéhookruhu spotrebiča

Nebezpečenstvo úrazu elektrickým prúdom!

Pred akýmkoľvek čistením vnútorných častí spotrebiča musí byť spotrebič vypnutý (pozri kapitolu „5. Vypnutie spotrebiča“) a odpojený od elektrickej siete. Spotrebič nikdy neponárajte do vody.

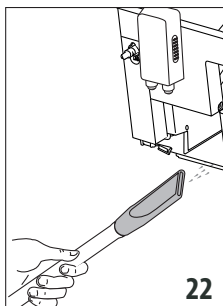

1. Pravidelne (približne raz do mesiaca) skontrolujte, či vnútorný priestor spotrebiča (prístupný po vybratí odkvapkávacej misky- (A19)) nie je znečistený. V prípade potreby odstráňte usadeniny kávy pomocou štetca (C5) vo výbave a špongiu;

2. Všetky zvyšky povysávajte vysávačom (obr. 22).

11.6 Čistenie nádržky na vodu

1. Pravidelne (približne raz do mesiaca) a po každej výmene zmäčkovacieho filtra (C4) (pokiaľ je vo vybavení) vyčistíte nádržku na vodu (A14) vlhkou handričkou a malým množstvom jemného čistiacieho prostriedku;
2. Vytiahnite filter (C4) (ak je vo vybavení) a opláchnite ho pod tečúcou vodou;
3. Zasuňte naspäť filter (ak sa nachádza), naplňte nádržku (A14) čerstvou vodou a zasuňte ju;
4. (iba pri modeloch so zmäčkovacím filtrom) Vypustite približne 100 ml horúcej vody pre opätovnú aktiváciu filtra.

11.7 Čistenie ústí vydávača kávy

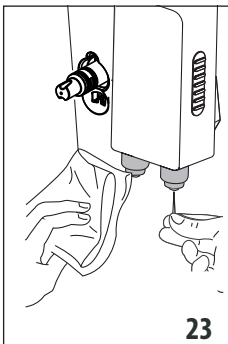

1. Pravidelne čistíte ústia vydávača kávy (A9) pomocou špongie alebo handričky (obr. 23);
2. Kontrolujte, či nie sú upchaté otvory vydávača kávy. Podľa potreby vyberte usadeniny kávy pomocou špáradla (obr. 23).

11.8 Čistenie násypky na vsypanie mletej kávy

Pravidelne kontrolujte (približne raz za mesiac), či nie je upchatá násypka (A4) na vopred namletú kávu. V prípade potreby odstráňte usadeniny kávy pomocou štetca (C5) vo výbave.

11.9 Čistenievylúhovača

Vylúhovač (A12) je potrebné vyčistiť aspoň raz za mesiac.

Pozor!

Vylúhovač sa nedá vytiahnuť, ak je spotrebič zapnutý.

1. Uistite sa, či sa spotrebič vypol správne (pozri „5. Vypnutie spotrebiča“);
2. Vytiahnite nádržku na vodu (obr. 2).

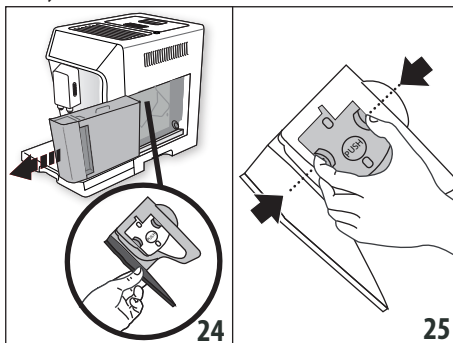

3. Otvorte dverka vylúhovača (obr. 24) nachádzajúce sa na pravom boku.
4. Stlačte smerom dovnútra dve červené tlačidlá uvoľnenia a súčasne vytiahnite vylúhovač smerom von (obr. 25);

Pozor!

VYPLÁČNITE IBA VODOU

ŽIADNE ČISTIACE PROSTRIEDKY - ŽIADNA UMÝVAČKA RIADU

Čistite vylúhovač bez použitia saponátov, pretože by ho mohli poškodiť.

5. Ponorte vylúhovač približne na 5 minút do vody, a potom ho opláchnite pod tečúcou vodou.

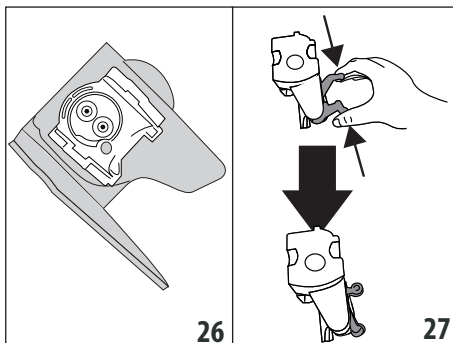

6. Pomocou štetca (C5), vyčistíte eventuálne zvyšky kávy v sedle vylúhovača, viditeľné cez dverka.
7. Po vyčistení zasuňte vylúhovač na svoje miesto (obr. 26); potom stlačte nápis PUSH, až kým nebudete počuť zvuk zasunutia na doraz.

Poznámka:

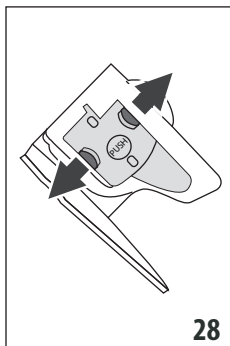

Ak je ťažké zasunúť vylúhovač späť, je treba ho nastaviť (pred jeho zasunutím) na správny rozmer silným stlačením dvoch páčok, ako je znázornené na obr. 27.

- Po zasunutí skontrolujte, či sa obe červené tlačidlá vysunuli smerom von (obr. 28).
- Zatvorte dverka vylúhovača.
- Vložte naspäť nádržku na vodu.

28

11.10 Čistenie nádržky na mlieko

Pre zachovanie účinnosti napeňovača mlieka čistíte nádržku na mlieko podľa nasledujúceho opisu každé dva dni:

- Vytiahnite veko (D2).
- Stiahnite hadičku vydávača mlieka (D3) a hadičku nasávača (D4) (obr. 29).
- Otočte gombík regulácie peny proti smeru otáčania hodinových ručičiek (D1) až do polohy „VLOŽIŤ“ (obr. 29) a vytiahnite ju smerom nahor.

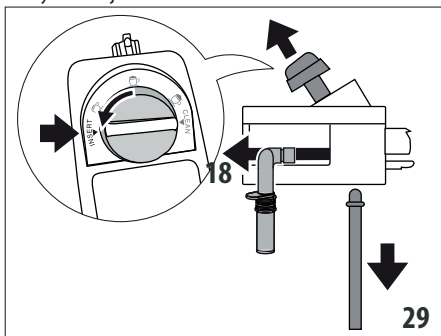

29

- Umyte všetky diely vrátane nádržky v umývačke riadu, musia však byť umiestnené vo vrchnom košíku umývačky. Ak nemáte umývačku, umyte ich ručne podľa postupu uvedeného v poznámke na konci odseku.

Venujte mimoriadnu pozornosť drážke a kanáliku, nachádzajúcich sa pod gombíkom (obr. 30), aby v nich nezostali zvyšky mlieka: eventuálne vyškrabte kanálik pomocou špáradla.

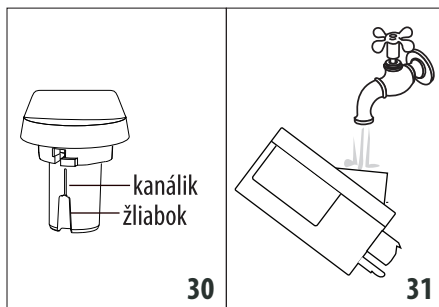

30

31

- Opláchnite vnútro umiestnenia gombíka regulácie peny pod tečúcou vodou (obr. 31).
- Skontrolujte, či hadička nasávača a hadička vydávača neostali upchané zvyškami mlieka.
- Nasadte späť gombík tak, aby šípka zodpovedala nápisu „INSERT (VLOŽIŤ)“, nasadte hadičku vydávača a hadičku nasávača mlieka.
- Nasadte naspäť veko na nádržku na mlieko.

Poznámka: ručné umývanie

Umývanie v umývačke riadu zabezpečuje perfektnú hygienu všetkých komponentov nádržky na mlieko: v prípade ručného umývania starostlivo umyte všetky komponenty nádržky na mliekohorúcou vodou a ponorte ich do vaničky s horúcou vodou na približne 30 minút, potom pokračujte ako je uvedené od bodu 5.

11.11 Čistenie trysky horúcej vody

Z času na čas vyčistíte trysku (A10) špongiou, odstráňte prípadné usadeniny na tesneniach (obr. 18).

12. ODVÁPŇOVANIE

Pozor!

- Pred použitím si prečítajte pokyny a etikety odvápnovacieho prostriedku uvedené na obale samotného odvápnovacieho prostriedku.
- Odporúča sa používať výhradne odvápnovacie prípravky De'Longhi. Použitie nevhodných odvápnovacích prípravkov, rovnako ako nesprávne vykonané odvápnovanie môžu viesť k nezrovnalostiam, na ktoré sa nevzťahuje záruka výrobcu.
- Odvápnovací prípravok môže poškodiť jemný povrch. Ak sa produkt vyleje náhodne, okamžite vysušte.

Pre vykonanie odvápnovania	
Odvápnovač	Odvápnovač De'Longhi
Nádoba	Odporúčaný objem: 2 l
Čas	~45 min

Spotrebič odvápnite, keď sa na displeji (D5) objaví príslušná správa. Ak chcete hneď pokračovať v odvápnovaní, stlačte $\text{OK} / \bullet\bullet$ (B11) a postupujte podľa úkonov od bodu 6. Na odloženie odvápnovania na inokedy stlačte ESC / ESC (B2): na displeji symbol  pripomína, že je potrebné spotrebič odvápnit'.

Pre vstup do menu odvápnovanie:

1. Spotrebič zapnite a počkajte, kým bude pripravený na použitie.
2. Stlačte ESC / ESC , pre vstup do menu „Nastavenia“;
3. Stláčajte šípky rolovania $\text{MY} / \blacktriangleleft$ (B3) alebo $\blacktriangleright / \text{B10}$ (B10), kým sa nezobrazí „Údržba“: stlačte $\text{OK} / \bullet\bullet$;
4. Stláčajte šípky rolovania $\text{MY} / \blacktriangleleft$ alebo $\blacktriangleright / \text{B10}$, kým sa nezobrazí „Odvápnovanie“: stlačte $\text{OK} / \bullet\bullet$;
5. Potvrďte stlačením $\text{OK} / \bullet\bullet$;
6. (Ak je filter nainštalovaný): vytiahnite nádržku na vodu (A14), odstráňte filter vody (C4), nádržku na vodu vyprázdnite. Stlačte $\text{OK} / \bullet\bullet$;
7. Do nádržky na vodu nalejte odvápnovací prípravok až po hladinu A (zodpovedá jednému 100 ml baleniu) vytlačenej na vnútornej strane nádržky, potom pridajte vodu (liter), až kým nedosiahnete hladinu B (obr. 32). Znovu zasuňte nádržku na vodu. Stlačte $\text{OK} / \bullet\bullet$;
8. Vyberte, vyprázdnite a znovu založte odkvapkávaciu mriežku (A19) a nádobu na zvyšky kávy (A17). Stlačte $\text{OK} / \bullet\bullet$;

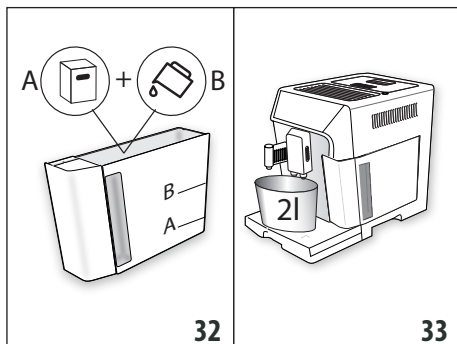

9. Pod vydávač horúcej vody (C6) a pod vydávač kávy (A9) umiestnite prázdnu nádobu s odporúčaným objemom 2 litre (obr. 33). Stlačte $\text{MY} / \blacktriangleleft$;

Pozor! Nebezpečenstvo popálenín

Z vydávača vody a z vydávača kávy vyteká horúca voda obsahujúca kyseliny. Dávajte pozor, aby ste sa týmto roztokom nepostriekali.

10. Odvápnovací program sa spustí a odvápnovací roztok vyteká z vydávača horúcej vody aj z vydávača kávy, pričom automaticky vykonáva celú radu preplachovaní a prerušení na odstránenie zvyškov vodného kameňa vnútri spotrebiča;

Po približne 25 minútach spotrebič preruší odvápnovanie.

11. Teraz je spotrebič pripravený na proces preplachovania čerstvou vodou. Vyprázdnite nádobu použitú na zber odvápnovacieho roztoku, vytiahnite nádržku na vodu, vyprázdnite ju, opláchnite pod tečúcou vodou, naplňte čerstvou vodou až po rysku MAX a vložte ju späť do spotrebiča: stlačte $\text{OK} / \bullet\bullet$;
12. Znovu položte nádobu použitú na zber odvápnovacieho roztoku pod vydávač kávy a vydávač horúcej vody (obr. 33) a stlačte $\text{OK} / \bullet\bullet$;
13. Potvrďte stlačením $\text{OK} / \bullet\bullet$;
14. Horúca voda vyteká najprv z vydávača kávy a následne aj z vydávača horúcej vody;
15. Keď sa voda z nádržky vyprázdni, vyprázdnite nádobu použitú na zber preplachovacej vody;
16. Vytiahnite nádržku na vodu a naplňte ju čerstvou vodou až po rysku MAX. Stlačte $\text{OK} / \bullet\bullet$;
17. (Ak bol filter nainštalovaný) Znovu vložte zmäčkovací filter, ak bol predtým odstránený, do uloženia v nádržke na vodu (A15), znovu vložte nádržku a stlačte $\text{OK} / \bullet\bullet$;
18. znovu položte nádobu použitú na zber odvápnovacieho roztoku pod vydávač horúcej vody. Stlačte $\text{OK} / \bullet\bullet$;
19. „Preplachovanie, Potvrdiť?“: stlačte $\text{OK} / \bullet\bullet$;
20. „Prebieha preplach.“. Horúca voda vyteká z vydávača horúcej vody.
21. „Vypráz. odkvapkávaciu misku“: Po dokončení druhého preplachovania odoberte, vyprázdnite a znova založte odkvapkávaciu misku (A19) a nádobku na zvyšky kávy (A17). Stlačte $\text{OK} / \bullet\bullet$;
22. Keď sa odvápnovanie dokončí, stlačte $\text{OK} / \bullet\bullet$;
23. Vyprázdnite nádobu použitú na zber odvápnovacieho roztoku, vytiahnite nádržku na vodu a naplňte ju čerstvou vodou až po rysku MAX a vložte ju späť do spotrebiča.

Operácia odvápnovania je takto dokončená.

Poznámka:

- Ak by sa cyklus odvápnovania neukončil správne (napr. nedostatok zásobovania elektrickou energiou), odporúčame cyklus zopakovať;
- Je normálne, ak po vykonaní cyklu odvápnovania zostane voda v nádobe na zvyšky kávy (A17);
- Spotrebič si vyžaduje tretie preplachovanie v prípade, ak nádržka na vodu nebola naplnená po rysku max: to preto, aby sa zaistilo, že vo vnútorných okruhoch spotrebiča nie je žiadny odvápnovací roztok. Pred spustením preplachovania sa uistite, že ste vyprázdнили nádobu na zachytávanie kvapiek.

13. PROGRAMOVANIE TVRDOTSI VODY

Požiadavka na odvápnenie sa zobrazí po predvolenom období prevádzky, ktoré závisí od tvrdosti vody.

Spotrebič je z výroby nastavený na stupeň tvrdosti vody 4. Podľa potreby môžete spotrebič naprogramovať v závislosti od skutočnej tvrdosti vody používanej v rôznych regiónoch a upraviť tak frekvenciu odváňňovania.

13.1 Meranie tvrdosti vody

1. Odstráňte z obalu testovací prúžok (C1) „TOTAL HARDNESS TEST“, ktorý je súčasťou príručky pokynov v anglickom jazyku;
2. Ponorte celý prúžok do pohára s vodou približne na jednu sekundu.
3. Vytiahnite prúžok z vody a zľahka ním oklepte. Asi po jednej minúte sa objavia 1, 2, 3 alebo 4 štvorčky červenej farby v závislosti od tvrdosti vody, pričom každý štvorček zodpovedá 1 stupňu úrovne tvrdosti.

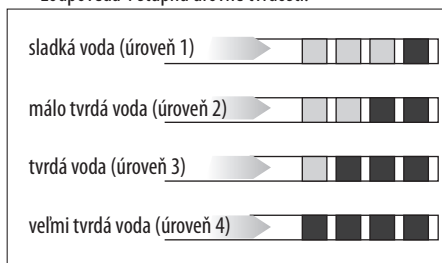

13.2 Nastavenie tvrdostivody

1. Stlačte / (B2) pre vstup do menu;
2. Stláčajte šípky rolovania / (B3) alebo / (B10), kým sa nezobrazí „Všeobecné“;
3. Stlačte / (B11) pre potvrdenie;
4. Stláčajte šípky rolovania / alebo / , kým sa nezobrazí „Tvrdosť vody“;
5. Stlačte / (D5) sa zobrazí aktuálne nastavená hodnota a bliká hodnota „Nová“;
6. Zvoľte novú hodnotu, ktorú chcete nastaviť šípkami rolovania / alebo / ;
7. Po zvolení požadovaného stupňa stlačte / .

Spotrebič sa vráti na predchádzajúcu obrazovku.

Potom 2-krát stlačte / pre návrat na hlavnú obrazovku.

14. ZMÄKČOVACÍ FILTER

Niektoré modely sú vybavené zmäkčovacím filtrom (C4): pokiaľ ho váš model nemá, odporúčame vám ho zakúpiť v autorizovaných strediskách asistencie De'Longhi. Pre správne použitie filtra sa riadte pokynmi uvedenými nižšie.

14.1 Inštalácia filtra

1. Vyberte filter (C4) z obalu. Dátumovník kurzora je rôzny podľa filtra vo výbave.
2. Otočte kurzorom dátumovníka (obr. 34), až kým sa nezobrazia 2 nasledujúce mesiace použitia.

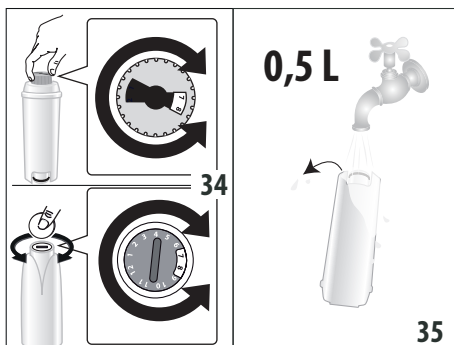

Poznámka





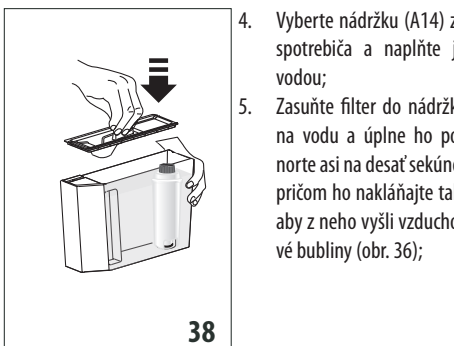
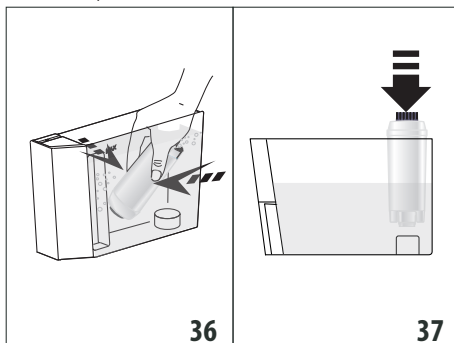









Trvanlivosť filtra je dva mesiace pri bežnom použití spotrebiča, ak spotrebič zostane nepoužívaný s inštalovaným filtrom, jeho trvanlivosť je maximálne 3 týždne.

3. Pre aktiváciu filtra nechajte tiecť vodu z vodovodu do otvoru filtra, ako je znázornené na obr. 35, tak dlho, kým voda nevychádza z bočných otvorov po dobu viacej ako jednu minútu ;







4. Vyberte nádržku (A14) zo spotrebiča a naplňte ju vodou;
5. Zasuňte filter do nádržky na vodu a úplne ho ponorte asi na desať sekúnd, pričom ho nakláňajte tak, aby z neho vyšli vzduchové bubliny (obr. 36);

6. Vložte filter do príslušného miesta (A15) a zatlačte až na doraz (obr. 37);
7. Uzavrte nádržku vekom (A13) (obr. 38), potom ju opätovne zasuňte do spotrebiča;















8. V okamihu inštalácie filtra je potrebné signalizovať tento fakt spotrebičů.
9. Stlačte  /  (B2) pre vstup do menu „Nastavenia“;
10. Stláčajte šípky rolovania  /  (B3) alebo  /  (B10), kým sa nezobrazí „Údržba“: stlačte  /  (B11);
11. Stláčajte šípky voľby, kým sa nezobrazí „Nainštalujte filter“: stlačte  / .
12. Stlačte  /  pre potvrdenie;
13. Pod vydávač horúcej vody (C6) podložte nádobu (objem: min. 500 ml), potom stlačte  /  pre spustenie výdaja;
14. Spotrebič začne s výdajom vody;
15. Po dokončení výdaja sa spotrebič automaticky vráti do stavu pripravený na použitie.

Filter je teraz aktivovaný a spotrebič sa môže použiť.

14.2 Výmena filtra

Vymeňte filter (C4), keď to spotrebič vyžaduje. Ak chcete hneď pokračovať vo výmene, stlačte  /  (B11) a postupujte podľa úkonov bodu 8. Pre odloženie výmeny na inokedy stlačte  /  (B2): na displeji symbol  pripomína, že je potrebné vymeniť filter.

Pri výmene postupujte nasledujúcim spôsobom:

1. Vyberte nádržku (A14) a opotrebovaný filter;
2. Vyberte nový filter z obalu a pokračuje podľa bodov 2-3-4-5-6-7 v predchádzajúcom odstavci.
3. Stlačte  /  pre vstup do menu „Nastavenia“;
4. Stláčajte šípky voľby  /  (B3) alebo  /  (B10), kým sa nezobrazí „Údržba“: stlačte  / .
5. Stláčajte šípky voľby, kým sa nezobrazí „Vymeňte filter“: stlačte  / .
6. Stlačte  /  pre potvrdenie;
7. Pod vydávač horúcej vody (C6) položte nádobu (objem: min. 500 ml), potom stlačte  /  (obr. 8) pre spustenie výdaja;
8. Po dokončení výdaja sa spotrebič automaticky vráti do stavu pripravený na použitie.









Teraz je nový filter aktívny a môže sa pokračovať v používaní spotrebiča.











Poznámka:

Keď ubehli dva mesiace používania (pozri dátumovník) alebo sa spotrebič nepoužíval viac ako 3 týždne, je potrebné vykonať výmenu filtra, aj keď to spotrebič ešte nepožaduje.

14.3 Vyňatie filtra

Ak chcete naďalej používať spotrebič bez filtra (C4), je potrebné ho odobrať a signalizovať odobratie. Postupujte nasledovne:

1. Vyberte nádržku (A14) a opotrebovaný filter;
2. Stlačte  /  (B2) pre vstup do menu „Nastavenia“;
3. Stláčajte šípky rolovania  /  (B3) alebo  /  (B10), kým sa nezobrazí „Údržba“: stlačte  /  (B11);

4. Stláčajte šípky rolovania  /  alebo  / , kým sa nezobrazí „Vyberte filter“: stlačte  / .
5. Stlačte  /  pre potvrdenie vybratia: spotrebič sa vráti na predchádzajúcu obrazovku;
6. Potom 2-krát stlačte  /  pre výstup z menu.

Poznámka:

Keď ubehli dva mesiace používania (pozri dátumovník) alebo sa spotrebič nepoužíval viac ako 3 týždne, je potrebné vykonať odstránenie/výmenu filtra, aj keď to spotrebič ešte nepožaduje.

15. TECHNICKÉ ÚDAJE

Napätie:	220–240 V ~ 50/60 Hz max. 10 A
Príkon:	1 450 W
Tlak:	1,5 MPa (15 bar)
Max. objem nádržky na vodu:	2 l
Rozmery ŠxVxH:	260x470x360 mm
Dĺžka kábla:	1 200 mm
Hmotnosť:	11 kg
Max. objem zásobníka zrnkovej kávy:	380 g

Spoločnosť De'Longhi si vyhradzuje právo kedykoľvek meniť technické a estetické vlastnosti svojich výrobkov, pričom zostáva nezmenená ich funkčnosť a kvalita.







15.1 Odporúčania pre úsporu energie

- Ak chcete znížiť spotrebu energie po príprave jedného alebo viacerých nápojov, vyberte nádržku na mlieko (D) alebo príslušenstvo.
- Nastavte automatické vypnutie na 15 minút (pozri odsek „6.4 Všeobecné“);
- Aktivujte úsporu energie (pozri odsek „6.4 Všeobecné“);
- Keď si to spotrebič vyžaduje, vykonajte cyklus odvápnovania (pozri kapitolu „12. Odvápnovanie“).

16. HLÁSENIA ZOBRAZENÉ NA DISPLEJI

ZOBRAZENÁ SPRÁVA	MOŽNÁ PRÍČINA	NÁPRAVA
NAPLNte nádržku	V nádržke (A14) nie je dosť vody.	Naplňte nádržku na vodu a/alebo ju správne zasuňte zatlačením, až pokiaľ nepočuť zapadnutie na doraz (obr. 4).
Vložte nádržku	Nádržka (A14) nie je vložená správne.	Nádržku vložte správne zatlačením na doraz (obr. 4).
VYPRÁZ.nádobku na zvyšky kávy	Nádobka na zvyšky (A17) kávy je plná.	Vyprázdňte nádobku na zvyšky kávy, odkvapkávacia mriežka (A19) a vyčistite, potom ich znovu zasuňte. Dôležité: pri vybratí odkvapkávacej mriežky musíte vždy vyprázdniť aj zbernú nádobu na zvyšky kávy, aj keď nie je úplne plná. Pokiaľ tento úkon nevykonáte, môže sa stať, že pri príprave ďalších káv sa nádobka na zvyšky kávy naplní viac, ako sa očakáva, a spotrebič sa upcháva zvyškami použitej kávy.
Vložte nádobku na zvyšky kávy	Po vykonaní čistenia nebola nádobka na zvyšky kávy dosadená na svoje miesto (A17).	Vytiahnite odkvapkávaciu misku (A19) a vložte nádobku na zvyšky vylúhovanej kávy.
Vsypte mletú kávu ESC pre zrušenie	Bola zvolená funkcia „mletá káva“, ale mletá káva nebola nasypaná do násypky (A4).	Vsypte mletú kávu do násypky alebo zrušte výber funkcie mletá káva.
Vsypte mletú kávu ESC OK	Bola vyžiadaná káva LONG s mletou kávou	Vsypte do násypky (A4) zarovnanú odmerku mletej kávy a stlačte ☞/☞ (B11) pre pokračovanie a dokončenie prípravy.
Naplníte zásobník zrnkovej kávy ESC pre zrušenie	Zrnká kávy skončili.	Naplňte zásobník zrnkovej kávy (A4) (obr. 8).
	Násypka na mletú kávu (A4) je upchatá.	Vyprázdňte násypku pomocou štetca (C5) ako je opísané v ods. „11.8 Čistenie násypky na vsypávanie mletej kávy“.
Káva bola zomletá príliš jemne Nastavte mlynček ESC pre zrušenie	Kávový mlynček melie príliš jemne, a preto káva vyteká veľmi pomaly alebo nevyteká vôbec.	Zopakujte výdaj kávy a otočte regulačným gombíkom mletia kávy (A5) (obr. 11) o jedno cvaknutie smerom k číslu 7 v smere hodinových ručičiek, kým je kávový mlynček v prevádzke. Ak je po príprave najmenej 2 káv výdaj stále príliš pomalý, zopakujte korekciu otočením regulačného gombíka o ďalší stupeň (pozri ods. „7.4 Nastavenie kávového mlynčeka“). Ak problém pretrváva, overte, či nádržka na vodu (A14) je vložená až na doraz.
	Ak je prítomný zmäčkováca filter (C4) mohlo by dôjsť k uvoľneniu vzduchovej bubliny vnútri okruhu, ktorá zablokuje výdaj.	Vložte vydávač horúcej vody (C) do spotrebiča a vydajte trochu vody, kým prietok nebude pravidelný.
Znížte dávku kávy ESC pre zrušenie	Použili ste príliš veľké množstvo kávy.	Vyberte jemnejšiu chuť stlačením ☞/☞ (B11) alebo znížte množstvo mletej kávy.



ZOBRAZENÁ SPRÁVA	MOŽNÁ PRÍČINA	NÁPRAVA
Zasuňte vydávač vody	Vydávač vody (C6) nie je zasunutý alebo nie je zasunutý správne.	Vydávač vody zasuňte na doraz (obr. 5).
Zasuňte nádržku na mlieko	Nádržka na mlieko (D) nie je vložená správne.	Nádržku na mlieko zasuňte na doraz (obr. 16).
Zasuňte jednotku vylúhovača	Po čistení ste nezasunuli vylúhovač.	Zasuňte vylúhovač podľa opisu v ods. „11.9 Čistenievylúhovača“.
Prázdny okruh Naplnite okruh Horúca voda Potvrdiť?	Hydraulický obvod je prázdny.	Stlačte  /  (B11) a nechajte vytekať vodu z vydávača (C6). Ak problém pretrváva, overte, či nádržka na vodu (A14) je vložená až na doraz.
Stlačte OK na CLEAN	Nádržka na mlieko (D) bola zasunutá s gombíkom regulácie peny (D1) v polohe CLEAN.	Pre pokračovanie s funkciou CLEAN stlačte  /  (B11) alebo otočte gombíkom regulácie peny do inej polohy.
Gombík na CLEAN ESC pre zrušenie	Bolo práve vydané mlieko, a preto je potrebné vykonať vyčistenie vnútorných trubiek nádržky na mlieko (D).	Gombík regulácie peny (D1) otočte do polohy CLEAN (obr. 20).
Otočte gombík regulácie peny	Nádržka na mlieko (D) bola zasunutá s gombíkom regulácie peny (D1) v polohe CLEAN.	Otočte gombík regulácie peny do jednej z polôh regulácie peny mlieka.
Odvápnite ESC pre zrušenie OK pre odvápnenie (~45 minút)	Signalizuje, že je nutné spotrebič odvápnit’	Je nevyhnutné čo najskôr vykonať program odvápnovania, opísaný v kap. „12. Odvápnovanie“.
Vymeňte filter ESC pre zrušenie OK pre výmenu	Zmäkčovací filter „C4. Zmäkčovací filter (ak je vo vybavení)“ je opotrebovaný.	Vymeňte filter alebo ho odoberte podľa pokynov v kap. „14. Zmäkčovací filter“.
Všeobecný alarm	Vnútro spotrebiča je veľmi znečistené.	Spotrebič starostlivo vyčistite, ako je to opísané v kap. „11. Čistenie“. Ak správa na displeji pretrváva ešte po čistení, obráťte sa na stredisko servisnej služby.
	Pripomína, že je potrebné vykonať čistenie vnútorných potrubí nádržky na mlieko (D).	Gombík regulácie peny (D1)otočte do polohy CLEAN (obr. 17).
	Pripomína, že zmäkčovací filter (C4) je opotrebovaný a je potrebné vykonať výmenu alebo odobratie.	Vymeňte filter alebo ho odoberte podľa pokynov v kap. „14. Zmäkčovací filter“.
	Pripomína, že je nutné spotrebič odvápnit’.	Je nevyhnutné čo najskôr vykonať program odvápnovania, opísaný v kap. „12. Odvápnovanie“. Prípadná požiadavka spotrebiča na odvápnenie v krátkom intervale za sebou je bežná a poskytuje ju rozvinutý systém kontroly použitý v spotrebiči.
ECO	Funkcia úspory energie je aktívna.	Pre vypnutie úspory energie postupujte podľa opisu v ods. „6.4 Všeobecné“ - „Úspora energie.“

17. RIEŠENIE PROBLÉMOV

Nižšie sú uvedené niektoré príklady chybného fungovania.

Ak sa problém nebude dať odstrániť opísaným spôsobom, skontaktujte sa s Technickou Asistenciou.

PROBLÉM	MOŽNÁ PRÍČINA	NÁPRAVA
Káva nie je horúca.	Šálky neboli predhriate.	Zohrejte šálky ich prepláchnutím horúcou vodou (Poznámka: môže sa použiť funkcia horúcej vody).
	Vnútorne obvody spotrebiča ochladli, pretože od poslednej kávy uplynuli 2 - 3 minúty.	Pred prípravou kávy vylúhovač zohrejte prepláchnutím (pozri ods. „6.1 Preplachovanie“).
	Nastavená teplota kávy je nízka.	Z ponuky nastavte vyššiu teplotu (pozri ods. „6.4 Všeobecné“, „Nastav. teploty:“).
Káva je málo objemná alebo má málo peny.	Káva je zomletá príliš hrubo.	Otočte regulačným gombíkom mletia kávy (A5) o jeden stupeň smerom k číslu 1 v protismere hodinových ručičiek, kým je mlynček na kávu vo funkcii (obr. 11). Otáčajte gombíkom vždy o jeden stupeň až dovtedy, kým nedôjde k uspokojivému výdaju kávy. Efekt je viditeľný až po 2 vydaniach kávy (pozri ods. „7.4 Nastavenie kávového mlynčeka“).
	Káva nie je vhodná.	Používajte kávu pre použitie v kávovaroch na espresso.
Káva vyteká príliš pomaly alebo iba kvapká.	Káva bola zomletá príliš jemne.	Otočte regulačným gombíkom mletia kávy (A5) o jeden stupeň smerom k číslu 7 v smere otáčania hodinových ručičiek, kým je mlynček na kávu zapnutý (obr. 11). Otáčajte gombíkom vždy o jeden stupeň až dovtedy, kým nedôjde k uspokojivému výdaju kávy. Efekt je viditeľný až po 2 vydaniach kávy (pozri ods. „7.4 Nastavenie kávového mlynčeka“).
Káva LONG má málo peny	Káva bola zomletá príliš jemne.	Otočte regulačným gombíkom mletia kávy „A5. Otočný gombík na reguláciu stupňa namletia kávy“ o jeden stupeň smerom k číslu 7 v smere otáčania hodinových ručičiek, kým je mlynček na kávu zapnutý (obr. 11). Otáčajte gombíkom vždy o jeden stupeň až dovtedy, kým nedôjde k uspokojivému výdaju kávy. Efekt je viditeľný až po 2 vydaniach kávy.
Spotrebič nevydáva kávu	Spotrebič zistil nečistoty vo svojom vnútri: displej zobrazí „Čakajte prosím“.	Počkajte, kým sa spotrebič vráti do stavu pripravený na použitie a znovu vyberte požadovaný nápoj. Ak problém pretrváva, obráťte sa na autorizované servisné stredisko.
		→

PROBLÉM	MOŽNÁ PRÍČINA	NÁPRAVA
Káva nevyteká z jedného alebo ani z jedného ústia vydávača kávy.	Ústia vydávača kávy (A9) sú upchaté.	Vyčistite ústia pomocou špáradla (obr. 23).
Spotrebič sa nezapína	Zástrčka nie je zapojená do zásuvky.	Zasuňte zástrčku do zásuvky (obr. 1).
Nie je možné vytiahnuť vylúhovač	Vypnutie nebolo vykonané správne	Vykonajte vypnutie stlačením tlačidla  (A7) (obr. 9) (pozri kap. „5. Vypnutie spotrebiča“).
Po dokončení odvápnovania si spotrebič vyžaduje tretie preplachovanie	Počas dvoch cyklov preplachovania sa nádržka (A14) nenaplnila až po rysku MAX.	Postupujte podľa požiadavky spotrebiča, avšak najprv vyprázdňte odkvapkávaciu mriežku (A19), aby sa zabránilo pretečeniu vody.
Mlieko nevyteká z hadičky na výdaj mlieka (D3)	Veko (D1) nádržky na mlieko je špinavé	Vyčistite veko nádržky na mlieko tak, ako je opísané v ods. „11.10 Čistenie nádržky na mlieko“.
	Uistite sa, že hadička na nasávanie mlieka (D4) je starostlivo zasunutá do príslušného miesta na spodku veka nádržky na mlieko (obr. 14)	Hadičku na nasávanie mlieka zasuňte na doraz
Mlieko má veľké bubliny a vystrekuje z hadičky na výdaj mlieka (D3) alebo je málo napenené	Mlieko nie je dostatočne studené alebo nie je polotučné alebo odtučnené	Použite úplne odtučnené mlieko alebo polotučné mlieko s teplotou, ktorú má v chladničke (cca 5 °C). Ak výsledok stále nie je uspokojivý, skúste použiť inú značku mlieka.
	Gombík regulácie peny (D1) je nesprávne nastavený.	Nastavte podľa pokynov v ods. „8.2 Nastavte množstvo peny“.
	Veko (D1) alebo gombík regulácie peny (D1) nádržky na mlieko alebo konektor nasávacej hadičky na mlieko (D4) sú špinavé	Vyčistite veko, gombík nádržky na mlieko a konektor nasávacej hadičky na mlieko podľa opisu v ods. „11.10 Čistenie nádržky na mlieko“.
	Tryska horúcej vody (A10) je špinavá	Trysku vyčistite podľa opisu v ods. „11.11 Čistenie trysky horúcej vody“.
Stroj sa nepoužíva a vydáva zvuky alebo vypúšťa obláčiky pary	Stroj je pripravený na použitie alebo bol nedávno vypnutý a do ešte horúceho vydávača pary spadlo zopár kvapiek kondenzovanej vody	Je to súčasť bežnej prevádzky spotrebiča. Na zabránenie takým situáciám vyprázdňte odkvapkávaciu mriežku.

СЪДЪРЖАНИЕ

1. ВЪВЕДЕНИЕ.....	63
1.1 Букви в скоби.....	63
1.2 Проблеми и ремонти	63
2. ОПИСАНИЕ.....	63
2.1 Описание на уреда	63
2.2 Описание на контролния панел (touch screen)	63
2.3 Описание на аксесоарите	63
2.4 Описание на контейнера за мляко	64
3. ПЪРВО ПУСКАНЕ В ЕКСПЛОАТАЦИЯ НА УРЕДА.....	64
4. ВКЛЮЧВАНЕ НА УРЕДА	64
5. ИЗКЛЮЧВАНЕ НА УРЕДА	65
6. НАСТРОЙКИ НА МЕНЮТО.....	65
6.1 Изплакване.....	65
6.2 Language (Език)	65
6.3 Поддръжка	65
6.4 General (Общи).....	66
6.5 Статистики.....	67
7. ПРИГОТВЯНЕ НА КАФЕ	67
7.1 Временна промяна на вкуса на кафето ...	67
7.2 Приготвяне на автоматични рецепти, използвайки кафе на зърна	67
7.3 Приготвяне на кафе с предв. смляно кафе	68
7.4 Настройка на кафемелачката.....	69
7.5 Съвети за по-топло кафе.....	69
8. ПРИГОТВЯНЕ НА НАПИТКИ С МЛЯКО	69
8.1 Напълнете и закачете контейнера за мляко	69
8.2 Регулирайте количеството пяна	70
8.3 Автоматично приготвяне на напитки на млечна основа	70
8.4 Почистване на контейнера за мляко след всяка употреба	71
9. ПРОГРАМИРАНЕ И ИЗБОР	71
10. ПРИГОТВЯНЕ НА ТОПЛА ВОДА.....	71
11. ПОЧИСТВАНЕ.....	72
11.1 Почистване на машината	72
11.2 Почистване на вътрешната верига на машината.....	72
11.3 Почистване на контейнера за утайка от кафе.....	72
11.4 Почистване на ваничката за събиране на капки.....	72
11.5 Почистване на вътрешността на машината	73
11.6 Почистване на резервоара за вода.....	73
11.7 Почистване на дюзите на струйника за кафе.....	73
11.8 Почистване на фунията за въвеждане на предв.смляно кафе	73
11.9 Почистване на инфузора	73
11.10 Почистване на контейнера за мляко	74
11.11 Почистване на дюзата за топла вода	75
12. ОТСТРАНЯВАНЕ НА КОТЛЕН КАМЪК.....	75
13. ПРОГРАМИРАНЕ НА ТВЪРДОСТТА НА ВОДАТА.....	76
13.1 Измерване на твърдост на водата	76
13.2 Регулиране на твърдост на вода	77
14. ОМЕКОТЯВАЩ ФИЛТЪР	77
14.1 Монтиране на филтъра.....	77
14.2 Смяна на филтъра.....	78
14.3 Сваляне на филтъра.....	78
15. ТЕХНИЧЕСКИ ДАННИ.....	78
15.1 Съвети за Енергоспестяване.....	78
16. СЪОБЩЕНИЯ, ВИЗУАЛИЗИРАНИ НА ДИСПЛЕЯ	79
17. ОТСТРАНЯВАНЕ НА ПРОБЛЕМИ.....	82

Преди да използвате уреда, прочете винаги свитъка с предупреждения за безопасност.

1. ВЪВЕДЕНИЕ

Благодарим Ви, че избрахте автоматичната машина за кафе и капучино.

Пожелаваме Ви приятни минути с вашия нов уред. Отделете няколко минути и прочетете инструкциите за употреба. Това ще ви предпази от евентуални рискове и повреждане на машината.

1.1 Букви в скоби

Буквите в скоби отговарят на легендата представена в Описанието на уреда (стр. 2-3).

1.2 Проблеми и ремонти

При проблеми, опитайте се да ги отстраните, като следвате указанията, включени в разделите "16. Съобщения, визуализирани на дисплея" и "17. Отстраняване на проблеми".

Ако те се окажат без ефект или с цел допълнителни уточнения, се препоръчва да се свържете с отдел обслужване на клиенти, на телефонният номер, указан на приложения лист "Обслужване клиенти".

Ако вашата държава не е включена в предоставения списък, обадете се на телефонният номер, указан в гаранцията. За евентуални ремонти, се обръщайте само към Отдел Техническо Обслужване De'Longhi. Адресите са представени на сертификата за гаранция, приложен към машината.

2. ОПИСАНИЕ

2.1 Описание на уреда

(стр. 2 - А)

- A1. Капак на контейнер за кафе на зърна
- A2. Капак на фунията за въвеждане на предв. смляно кафе
- A3. Контейнер за кафе на зърна
- A4. Фуния за поставяне на предв. смляно кафе
- A5. Ръкохватка за регулиране на степента на смилане
- A6. Плот за поставяне на чаши
- A7. Бутон ON/STAND-BY
- A8. Захранващ кабел
- A9. Струйник за кафе (с регулиране на височината)
- A10. Дюзата за топла вода и пара
- A11. Люк на инфузор
- A12. Инфузор
- A13. Капак на резервоар за вода
- A14. Резервоар за вода
- A15. Седалище на омекотяващ филтър
- A16. Ваничка за събиране на конденз
- A17. Контейнер за утайка от кафе
- A18. Табла за поставяне на чаши
- A19. Ваничка за събиране на капки

A20. Индикатор за ниво на водата във ваничката за събиране на капки

2.2 Описание на контролния панел (touch screen)

(стр. 2 - В)

- V1. Дисплей
- V2. ☺ / esc : Меню настройки на уреда / натиснете за да излезете от менюто
- V3. ☺ / ← : За персонализиране на напитки / стрелка за прехвърляне

Напитки с директен избор:

V4. Milk (Мляко)		За да пригответе 1 чаша мляко
V5. Latte Macchiato (лате макятото)		За да пригответе 1 чаша лате макятото
V6. Cappuccino (капучино)		За да пригответе 1 чаша капучино
V7. Espresso (Еспресо)		За да пригответе 1 чаша еспресо
V8. Кафе		За да пригответе 1 чаша кафе
V9. Long (Дълго)		За да пригответе 1 чаша дълго кафе Long

V10. ▶ / ☐ : Стрелка за придвижване / Меню за избор на напитки (различни от напитките с директен избор):

- 2 Espresso (Еспресо)
- Ristretto (Късо Еспресо)
- 2 Ristretto (Късо Еспресо)
- Espresso Lungo (Дълго Еспресо)
- 2 Espresso Lungo (Дълго Еспресо)
- Doppio+
- Caffe latte
- Hot Water (Топла вода)
- Flat white (мляко без пiana)
- Cappuccino+
- Cappuccino mix

V11. ☺ / ☺ : За потвърждаване на избора / Избор на аромат

Забележка :

За активиране на иконите, е достатъчно леко докосване.

2.3 Описание на аксесоарите

(стр. 3 - С)

- C1. Реактивна тестова лентичка "Total Hardness Test" (Общ тест за твърдост)
- C2. Мярка дозатор за предв. смляно кафе
- C3. Препарат за отстраняване на котлен камък
- C4. Омекотяващ филтър (ако е предвиден)
- C5. Четка за почистване
- C6. Струйник за топла вода

2.4 Описание на контейнера за мляко

(стр. 3 - D)

- D1. Ръкохватка за регулиране на пяна и функция CLEAN (ПОЧИСТВАНЕ)
- D2. Капак с устройство за разпенване на мляко
- D3. Тръба за изтичане на млякото на пяна
- D4. Тръба за засмукване на мляко
- D5. Контейнер за мляко

3. ПЪРВО ПУСКАНЕ В ЕКСПЛОАТАЦИЯ НА УРЕДА

Забележка:

- При първа употреба, изплакнете с топла вода всички разглобяеми аксесоари, които са предназначени за контакт в вода или мляко.
- При първата употреба веригата за вода е празна, поради тази причина, машината може да бъде много шумна: шумът намалява постепенно с напълването на веригата.
- За тестване на машината в завода е използвано кафе, поради това е нормално да откриете следи от мляно кафе в мелачката. Независимо от това е гарантирано, че машината е нова.

1. Свържете уреда към електрическата мрежа (фиг. 1);

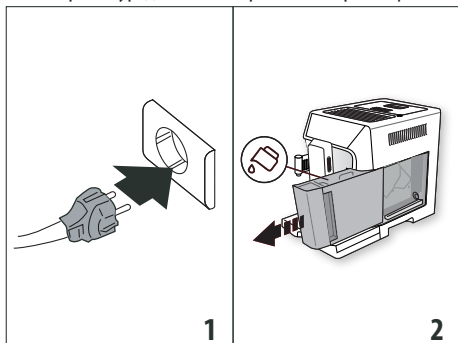

2. "Language" (език): натиснете стрелките за прехвърляне (◀/▶) (B3) или (◀/▶) (B10) докато визуализирате избрания език: след това натиснете  (B11) за да потвърдите.

Продължете, като следвате инструкциите, указани на дисплея на уреда:

3. Измъкнете резервоара за вода (A14) (фиг. 2), напълнете до линията MAX (обозначена върху резервоара) с прясна вода (фиг. 3); и след това поставете самия резервоар (фиг. 4);

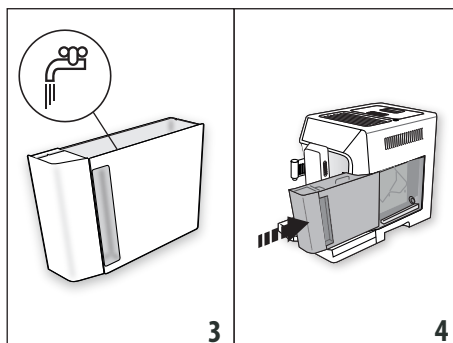

4. Проверете дали струйникът за топла вода (C6) е поставен на дюзата (A10) (фиг. 5) и поставете отдолу контейнер (фиг. 6) с минимална вместимост от 100 ml;

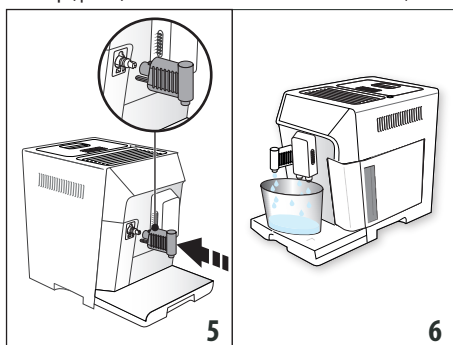

5. Натиснете  (B11) за да потвърдите: уредът подава вода на струйника и след това се изключва автоматично.

В този момент машината за кафе е готова за използване.

Забележка:

- При първото използване, трябва да се направят 4 - 5 чаши капучино, преди да се постигне добро качество.
- За още по-добра работа на машината, се препоръчва монтиране на омекотяващ филтър (C4) следвайки инструкциите от раздел "14. Омекотяващ филтър" Ако вашият модел няма включен филтър в доставката, може да го изискате от Оторизирани Центрове за Обслужване на De'Longhi.

4. ВКЛЮЧВАНЕ НА УРЕДА

Забележка:

При всяко включване, уредът извършва автоматичен цикъл на загряване и изплакване, който не може да се прекъсва. Уредът е готов за използване, едва след приключване на този цикъл.

Опасност от изгаряния!

По време на изплакването, от дюзите на струйника за кафе (A9) изтича малко топла вода, която се събира във ваничка за събиране на капки (A19) поставената отдолу. Внимавайте да не се докосвате до пръските вода.

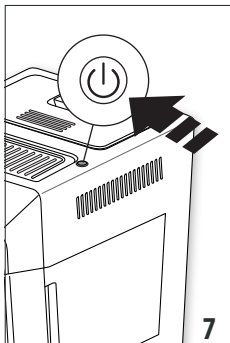

- За включване на уреда, натиснете бутона  (A7) (фиг. 7).
- След завършване на загреването, уредът извършва автоматично едно изплакване; по този начин, освен че става загреване на топлогенератора, уредът започва да пуска топла вода по вътрешните тръби за да се загреят.

Уредът е готов за употреба, когато се появи главния екран.

5. ИЗКЛЮЧВАНЕ НА УРЕДА

При всяко изключване уредът извършва автоматично изплакване, ако е направено кафе.

1. За да изключите уреда, натиснете бутон  (A7) (фиг. 7).
2. Ако се предвижда, уредът извършва едно изплакване и след това изключва (stand-by).

Забележка:

Когато уредът не се използва за дълъг период от време, изключете уреда от електрическата мрежа:

1. Първо изключете уреда с натискане на бутона  (A7) (фиг. 7);
2. Изключете захранването, като измъкнете щепсела от електрическия контакт.

Внимание!

Не измъквайте никога щепсела, когато уредът е включен.

6. НАСТРОЙКИ НА МЕНЮТО







Менюто създава в 5 групи, някои от които имат подгрупи:

- Изплакване; - (ако филтърът е инсталиран): Отстранете филтъра
- Language (Език);
- Поддръжка:
 - Отстраняване на котлен камък;
 - Монтиране на филтър,
 - (ако филтърът е инсталиран): Сменете филтъра,
- General (Общи):
 - Задаване на температура,
 - Твърдост на водата,
 - Автоматично изключване,

- Energy saving (Енергоспестяване),
- Акустичен сигнал,
- Фабрично настроени напитки,
- Фабрични стойности;
- Statistics (Статистики).

6.1 Изплакване

С тази функция е възможно да изтече топла вода от струйника за кафе (A9) и от струйника за топла вода (C6), ако е поставен, за да се почисти и загрее вътрешна верига на машината.











1. Поставете под струйника за кафе и топла вода (фиг. 6) един съд с минимален капацитет 200ml;
2. Натиснете  / esc (B2) за да влезете в менюто;
3. Натиснете стрелките за прехвърляне  /  (B3) или  (B10) до визуализиране на желаната команда;
4. Натиснете  (B11): след няколко секунди, първо от струйника за кафе и в последствие от струйника за топла вода (ако е поставен), изтича топла вода, която почиства и загрева вътрешната верига на машината;
5. За да прекъснете изплакването, натиснете  / esc или изчакайте автоматичното прекъсване.

Забележка:

- За периоди на неизползване повече от 3-4 дни силно се препоръчва, след включването на машината, да се извършат 2/3 промивки преди тя да бъде употребявана;
- Нормално е, след извършването на функцията, да има вода в контейнера за утайка от кафе (A17).

6.2 Language (Език)

Ако желаете да промените това количество (D5), направете следното:

1. Натиснете  / esc (B2) за да влезете в менюто;
2. Натиснете стрелките за прехвърляне  /  (B3) или  (B10) до визуализиране на желаната команда;
3. Натиснете  (B11);
4. Натиснете стрелките за прехвърляне  /  (B3) или  (B10) до визуализиране на желания език;
5. Натиснете  (B11): уредът се връща на менюто;
6. След това натиснете  / esc (B2) за излизане от менюто.











6.3 Поддръжка

Под този избор се намират операциите за поддръжка, които в течение на времето ще бъдат изискани от машината:

- **Отстраняване на котлен камък:** Относно инструкциите по почистване от котлен камък, направете справка с раздел "12. Отстраняване на котлен камък".
- **Инсталиране на филтър/Смяна на филтър/Отстраняване на филтър:** Относно инструкциите, свързани с монтиране/смяна/отстраняване на филтъра (C4), направете справка с раздел "14. Омякотяващ филтър".









6.4 General (Общи)

В това меню се намират настройките за персонализиране на основните функции на уреда:

1. Натиснете  /  (B2) за да влезете в менюто;
2. Натиснете стрелките за прехвърляне  /  (B3) или  (B10) до визуализиране на General (Общи);
3. Натиснете  /  (B11) за да потвърдите;
4. Натиснете стрелките за прехвърляне  /  или  до визуализиране на желаната напитка:

Set temperature (Настройка на температура):

Ако желаете да промените температурата на водата за приготвяне на кафе, направете следното:

- Натиснете  /  (B11). На дисплея (D5) се визуализира актуалната зададена стойност и мига стойността "New" (Нова);
- Изберете новата стойност, която желаете да настроите със стрелките за прехвърляне  /  (B3) или  /  (B10);
- 5. След като бъде избрана желаната стойност (ниска, средна, висока), натиснете  / .

Уредът се връща към предходния екран.

Забележка:









Промяната на температурата е по-ефикасна при дългите напитки.

Твърдост на водата

Относно инструкциите за определяне на твърдостта на водата, консултирайте раздел "16. Програмиране на твърдостта на водата".

Auto-off (Автоматично изключване) (stand-by):





Възможно е да се зададе автоматично изключване така, че да може уредът да се изключи след 15 или 30 минути или след 1, 2 или 3 часа при липса на употреба



- Натиснете  /  (B11). На дисплея (B1) се визуализира актуалната зададена стойност и мига стойността "New" (Нова);
- Изберете новата стойност, която желаете да настроите със стрелките за прехвърляне  /  (B3) или  /  (B10);
- След избирането на желаната стойност (15 мин., 30 мин., 1 час, 2 или 3 часа), натиснете  / .

Уредът се връща към предходния екран.

Енергоспестяване:

За деактивиране (или повторно активиране) на режим "енергоспестяване", направете следното:

- Натиснете  /  (B11). На дисплея (D5) се визуализира, както актуалният статус "Enabled" (Активирано) или "Disabled" (Деактивирано), така и операцията, която ще бъде извършена, потвърждавайки с  /  "Disable?" (Деактивиране?) или "Enable?" (Активиране?);

- Натиснете  /  за да деактивирате или активирате функцията.







Уредът се връща към предходния екран.

Забележка:

- когато функцията е активна, на дисплея се появява символът "ECO".
- В режим енергоспестяване до приготвяне на първото кафе или първата напитка с мляко, на машината са необходими няколко секунди изчакване за да може да загрее.
- Ако контейнерът за мляко (D) е поставен, функцията "Energy saving" (Енергоспестяване) не е ефикасна.

Веер (Акустичен сигнал):







С тази функция се активира или деактивира акустичния сигнал. Процедурата е както следва:



- Натиснете  /  (B11). На дисплея (D5) се визуализира, както актуалният статус "Enabled" (Активирано) или "Disabled" (Деактивирано), така и операцията, която ще бъде извършена, потвърждавайки с  /  "Disable?" (Деактивиране?) или "Enable?" (Активиране?);
- Натиснете  /  за да деактивирате или активирате функцията.

Уредът се връща към предходния екран.

Фабрично настроени напитки





С тази функция е възможно да се върнете към фабричните настройки за всички напитки или за отделните напитки, които са били персонализирани.



- Натиснете  /  (B11). Дисплеят (D5) визуализира напитките, които са персонализирани и надписа "All" (Всички);
- Изберете "All" (Всички) ако желаете да се върнете към настройка на вкуса и количеството, според фабричните стойности на всички напитки или избиране на желаната напитка, след това натиснете  / .
- За да се върнете към фабричните стойности, натиснете  / .
- Уредът потвърждава възстановяването и се връща към предходния екран.

Продължете с възстановяване на друга напитка или натиснете  /  (B2) за да излезете от менюто .

Default values (Фабрични стойности):







С тази функция се възстановяват всички настройки на уреда и напитките (с изключение на езика, който остава избраният при първото стартиране).

4. Натиснете  /  (B11);
5. Натиснете  /  за да възстановите всички настройки;
6. Уредът потвърждава възстановяването и се връща към предходния екран.

Натиснете  /  (B2) за да излезете от менюто .

6.5 Статистики

С тази функция се визуализират статистическите данни на машината. За визуализирането им, процедирайте по следния начин:







1. Натиснете  / **esc** (B2) за да влезете в менюто;
2. Натиснете стрелките за прехвърляне  / **<** (B3) или  / **>** (B10) до визуализиране на командата Statistics (Статистики);
3. Натиснете  / **o** (B11): дисплеят (D5) визуализира статистическите данни на машината: прехвърлете командите със стрелките за прехвърляне  / **<** или  / **>** ;
4. Натиснете след това  / **esc** за да излезете.

За да се върнете на главния екран, натиснете отново  / **esc** .



7. ПРИГОТВЯНЕ НА КАФЕ

7.1 Временна промяна на вкуса на кафето

За да персонализирате едновременно аромата на кафе на автоматичните рецепти, натиснете  / **o** (B11):

 my	Персонализиран (ако е програмиран) / Стандартен
	EXTRA-LIGHT (Много слабо)
	LIGHT (слабо)
	MEDIUM
	STRONG (силно)
	EXTRA-STRONG (Много силно)
	(виж: "7.3 Приготвяне на кафе с предв. смляно кафе")

Забележка:

- Промяната на вкуса не се запаметява и при следващото автоматично приготвяне уредът избира предопределената стойност ( my).
- Ако приготвянето не се извърши след няколко секунди от временното персонализиране на вкуса, уредът се връща към предопределената стойност ( my).

7.2 Приготвяне на автоматични рецепти, използвайки кафе на зърна







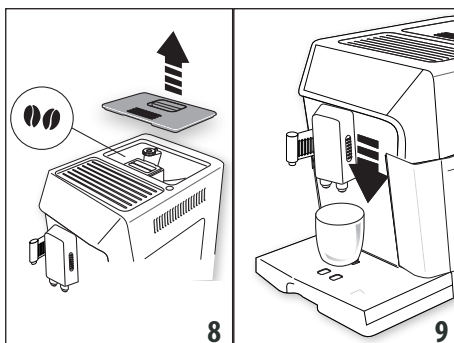



Внимание!

Да не се използва зелено кафе на зърна, карамелизирано или захаросано кафе, тъй като то може да се полепи по мелчката за кафе, което ще я направи неизползваема.

1. Поставете кафе на зърна в съответния контейнер (A3) (фиг. 8);



2. Поставете под дюзите за изтичане на кафе (A9):
 - 1 чаша, ако желаете 1 кафе;
 - 2 чаши, ако желаете 2 кафета (виж забележката на края на параграфа).
3. Сnižете струйника за да го доближите, колкото е възможно по-близо до чашата: по този начин се постига по-добър каймак (фиг. 9);
4. Изберете желаното кафе:

Напитки с директен избор			
Рецепта	Количество	Количество, подлежащо на програмиране	Предварително определен вкус
 Espresso (Еспресо) (B7)	≈ 40 ml	от ≈30 до ≈ 80ml	
 Кафе (B8)	≈ 180 ml	от ≈100 до ≈240ml	
 Long (Дълго) (B9)	≈ 160 ml	от ≈115 до ≈250ml	
Напитки с кафе, подлежащи на избор от  / > (B10) и потвърждавайки с  / o (B11)			
Ristretto (К ъ с о Еспресо)	≈ 30 ml	от ≈20 до ≈40ml	
Espresso Lungo (Дълго Еспресо)	≈ 120 ml	от ≈80 до ≈180ml	

Напитки с директен избор			
Doppio+	≈ 120 ml	от ≈80 до ≈180ml	●●●●●+
2 Espresso (Еспресо)	≈ 40 ml x 2 чаши	--	●●●●●
2 Espresso Lungo (Дълго Еспресо)	≈ 120 ml x 2 чаши	--	●●●●●
2 Ristretto (Късо Еспресо)	≈ 30 ml x 2 чаши	--	●●●●●

5. Приготвянето започва и на дисплея (D5) се появява избраната напитка и една линия за процес, която се запълва с напредване на процеса.

Забележка:

- Възможно е да пригответе едновременно 2 чаши ESPRESSO (Еспресо), RISTRETTO (Късо Еспресо), ESPRESSO LUNGO (Дълго Еспресо) натискайки "X2" > / ☐ (B10) по време на приготвянето на единични напитки (надписът остава визуализиран за няколко секунди в началото на приготвянето).
- Докато машината приготвя кафе, подаването може да бъде спряно във всеки един момент чрез натискане на "STOP"- ☐ / ◀ (B3) или ☐ / ESC (B2).
- След приключване на изтичането, ако желаете да увеличите количеството на кафе в чашата, трябва само да се натисне (за 3 секунди) "EXTRA" - ▶ / ☐ . След достигане на желаното количество, прекъснете чрез натискане на "STOP"- ☐ / ◀ (B3).

След приключване на приготвянето, уредът е готов отново за употреба.

Забележка:

- По време на употреба, на екрана се появяват някои съобщения (Fill tank (напълнете резервоара), (Empty grounds container) изпразнете контейнера за утайка и т.н.), чието значение е представено в раздел "17. Отстраняване на проблеми".
- За да се приготи по-горещо кафе, консултирайте параграф "7.5 Съвети за по-топло кафе".
- Ако кафето изтича на капки или много бързо с малък каймак или пък е много студено, прочетете съветите включени в раздел "17. Отстраняване на проблеми".
- За да персонализирате напитките според вашия вкус, консултирайте раздел "9. Програмиране и избор".

7.3 Приготвяне на кафе с предв. смляно кафе

Внимание!

- Никога не поставяйте предв. смляно кафе при спряна машина, за да не се разнесе отвътре по машината и да я замърси. В този случай, машината може да се повреди.
- Никога не поставяйте повече от 1 мярка запълнена до ръба (C2), това може да замърси машината отвътре или да запуши фунията (A4).
- При използване на предв. смляно кафе, може да се приготвя само една чаша кафе в даден момент.

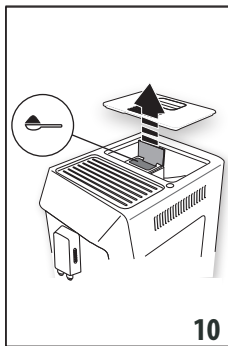

- Натиснете няколко пъти бутона ☐ / ●● (B11) докато дисплеят (D5) визуализира "☐";
- Проверете дали фунията е запушена, след това поставете една пълна мярка предв. смляно кафе (фиг. 10);
- Поставете една чаша под дюзите на струйника за кафе (A9) (фиг. 9);

4. Изберете желаното кафе:

Рецепта	Количество
☐ Espresso (Еспресо) (B7)	≈ 40 ml
☐ Кафе (B8)	≈ 180 ml
☐ Long (Дълго) (B9)	≈ 160 ml
Напитки с кафе, подлежащи на избор от ▶ / ☐ (B10) и потвърждавайки с ☐ / ●● (B4)	
Ristretto (Късо Еспресо)	≈ 30 ml
Espresso Lungo (Дълго Еспресо)	≈ 120 ml

5. Приготвянето започва и на дисплея се появява избраната напитка и една линия за процес, която се запълва с напредване на процеса.

Забележка:

След приключване на изтичането, ако желаете да увеличите количеството на кафе в чашата, трябва само да се натисне (за 3 секунди) "EXTRA" - ▶ / ☐ (B10) . След достигане на желаното количество, прекъснете чрез натискане на ☐ / ◀ (B3) .

Внимание! Приготвяйки дълго кафе LONG

В средата на приготвянето, машината изисква въвеждане-то на една нова равна мярка предварително смляно кафе: продължете и натиснете  (B11).

Забележка:

- Ако режим "Енергоспестяване" е активиран, приготвянето на първото кафе може да изисква няколко секунди изчакване.
- По време на употреба, на екрана се появяват някои съобщения (Fill tank (напълнете резервоара), (Empty grounds container) изпразнете контейнера за утайка и т.н.), чието значение е представено в раздел "17. Отстраняване на проблеми".
- За да се приготи по-горещо кафе, консултирайте параграф "7.5 Съвети за по-топло кафе".
- Ако кафето изтича на капки или много бързо с малък каймак или пък е много студено, прочетете съветите включени в раздел "17. Отстраняване на проблеми".

7.4 Настройка на кафемелачката

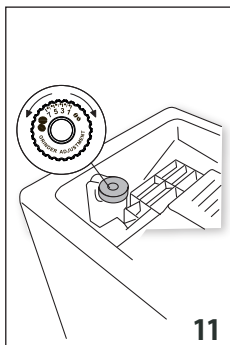

Поне в началото, не се налага регулиране на смилането на кафе, предвид, че то е предварително зададено, за да се постигне правилно изтичане на кафето.

Независимо от това, ако след приготвянето на първите кафета, се забележи много бързо или много бавно изтичане (на капки), се налага извършване на корекция, с регулатора за

настройка на степента на смилане (A5) (фиг. 11).

Забележка:

Ръкохватката за настройка трябва да се завърта, само когато кафемелачката работи в началната фаза на приготвяне на напитки с кафе.



Когато кафето изтича много бавно или въобще не изтича, завъртете по посока на часовниковата стрелка, с една степен към цифрата 7.

За получаване на по-плътно изтичане на кафе и за по-добър каймак, завъртете в посока, обратна на часовниковата стрелка, с една степен към позиция 1 (не повече от една степен на завъртане, в противен случай кафето може да изтича на капки).

Ефектът от тази промяна настъпва едва след приготвяне на поне 2 последователни кафета. Ако след тези промени не се

получи желаният резултат, трябва да се повтори промяната, като се завърти регулатора с още една степен.

7.5 Съвети за по-топло кафе

За приготвяне на по-топло кафе, ви препоръчваме:

- извършете цикъл на изплакване, като изберете функцията "Rinsing" (Изплакване) в менюто за програмиране (параграф "6.1 Изплакване");
- загрейте чашите с топла вода, като използвате функцията топла вода (виж раздел "10. Приготвяне на топла вода");
- увеличете температурата на кафето в меню "Settings" (Настройки) (виж параграф "6.4 General (Общи)"). Промяната на температурите е по-ефикасна при дългите напитки.

8. ПРИГОТВЯНЕ НА НАПИТКИ С МЛЯКО

Забележка:

За да избегнете приготвянето на мляко с малко пяна или с големи мехурчета, винаги почиствайте капака на контейнера за мляко (D2) и дюзата за топла вода (A10), както е описано в параграфи "8.4 Почистване на контейнера за мляко след всяка употреба", "11.10 Почистване на контейнера за мляко" и "11.11 Почистване на дюзата за топла вода".

8.1 Напълнете и закачете контейнера за мляко

1. Повдигайки капака на контейнера за мляко (D2) (фиг. 12);

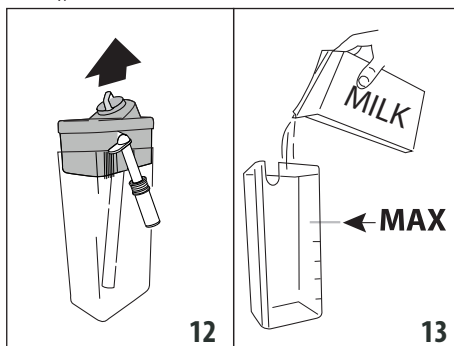

2. Напълнете контейнера за мляко (D5) с достатъчно количество мляко, не надвишавайте нивото MAX, обозначено на контейнера (фиг. 13);
3. Проверете дали тръбата за засмукване на млякото (D4) е поставена добре на съответното предвидено място, на дъното на капака на контейнера (фиг. 14), поставяйки го до долу;

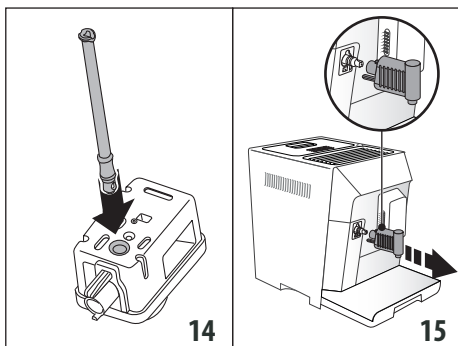

14

15

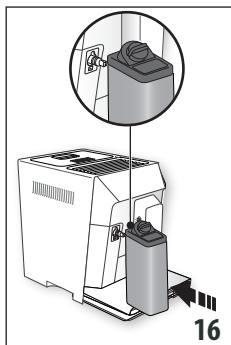

16

4. Поставете отново капака на контейнера за мляко;
5. Ако е наличен, измъкнете струйника за топла вода (С6) (фиг. 15);
6. Закачете, натискайки докрай контейнера към дюзата (А10) (фиг. 16): машината издава звуков сигнал (ако е активен);

7. Поставете една достатъчно голяма чаша под дюзите на струйника за кафе (А9) и под тръбата за приготвяне на мляко на пяна (D3);
8. Следвайте указанията, представени по-долу за всяка отделна функция.

Забележка:

- За да се постигне по-плътна и богата пяна, е необходимо да се използва обезмаслено мляко или полуобезмаслено мляко при температура от хладилника (около 5°С).
- Количеството мляко може да се променя въз основа на:
 - тип мляко или растителна напитка;
 - използваната марка;
 - съставки и хранителни стойности.
- Ако режимът "Energy saving" (Енергоспестяване) е активиран, приготвянето на напитки може да изисква няколко секунди изчакване.

8.2 Регулирайте количеството пяна

Със завъртане на регулатора за пяна (D1), се избира количеството пяна, което изтича по време на приготвяне на напитки с мляко.

Позиция на регулатора	Описание	Препоръчва се за...
	NO FROTH (без пяна)	HOT MILK (ТОПЛО МЛЯКО) (без пяна) /CAFFELATTE (МЛЯКО С КАФЕ)
	Малко пяна	ЛАТЕ МАКЯТО/ FLAT WHITE (МЛЯКО БЕЗ ПЯНА)
	Максимална пяна	CAPPUCCINO/ CAPPUCCINO+ /CAPPUCCINO MIX /LATTE CALDO (с пяна)

8.3 Автоматично приготвяне на напитки на млечна основа

1. Напълнете и поставете контейнера за мляко (D), както е описано по-горе;
2. Изберете желаната напитка:







С директен избор:

-  : Milk (B4) (топло мляко)
-  : Latte Macchiato (B5)
-  : Cappuccino (B6)

Подлежащ на избор чрез натискане на / (B10) и потвърждавайки с / (B11):

- flat white (мляко без пяна)
 - Cappuccino+
 - Капучино Mix
3. След няколко секунди, уредът започва автоматично приготвянето и на дисплея се появява избраната напитка и една линия за процес, която се запълва с напредване на приготвянето;
 4. След приготвяне на млякото, машината приготвя автоматично кафе (за напитките, които го предвиждат).

Забележка:

-  /  (B2): натиснете, ако желаете да прекъснете изцяло приготвянето и да се върнете към главния екран.
- "STOP"  /  (B3): натиснете за да прекъснете приготвянето на мляко или на кафе и преминете към следващото приготвяне (ако е предвидено) за да завършите напитката.
- След завършване на приготвянето, ако желаете да увеличите количеството кафе в чашата, натиснете бутона, съответстващ на "EXTRA" -  /  (B10).
- Не оставяйте за дълго време контейнера с млякото извън хладилника: колкото повече се покачва температурата на млякото (идеална 5°С), толкова повече се влошава качеството на пяната.

- Напитките могат да бъдат персонализирани (виж раздел "9. Програмиране и избор").

8.4 Почистване на контейнера за мляко след всяка употреба

След всяка употреба на функциите с мляко е необходимо да се пристъпи към почистване на капака за разпенване на мляко:

1. Оставете контейнера за мляко (D), както е поставен на машината (не е необходимо да се изпразни контейнера за мляко);
2. Поставете чаша или друг съд под тръбата за изтичане на мляко на пяна;

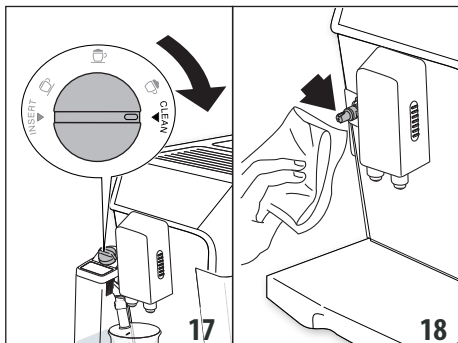

3. Завъртете регулатора за пяната (D1) на "CLEAN" (ПОЧИСТВАНЕ) (фиг. 17): на дисплея се появява лентата за процес, която се запълва постепенно с напредването на операцията и надписа "Cleaning underway" (Извършва се почистване). Почистването спира автоматично;
4. Завъртете ръкохватката за регулиране на едно от положенията за пяна;
5. Свалете контейнера за мляко и почиствайте винаги дюзата за пара (A10) с гъбичка (фиг. 18).

Забележка:

- Когато трябва да се приготвят повече чаши с напитки на базата на мляко, извършете почистване на контейнера за мляко, след последното приготвяне: в този случай натиснете / esc (B2), когато се появи съобщението за запитване, за да се върнете към главното меню.
- Ако почистването не се извърши, на дисплея се появява символа за да напомни, че е необходимо да се пристъпи към почистването на контейнера за мляко.
- Контейнерът с мляко може да се съхранява в хладилника.
- В някои случаи, за извършване на почистване, трябва да се изчака загряване на машината.

9. ПРОГРАМИРАНЕ И ИЗБОР

В "my" меню се програмират напитките според собствените вкусове.

1. Натиснете / ◀ (B3);
 2. Натиснете стрелките за прехвърляне / ◀ (B3) или ▶ / (B10) до визуализиране на желаната напитка;
 3. Натиснете / (B11) за да изберете напитката;
 4.
 - **Напитки с кафе:** на дисплея (D5) се появява "Program aroma" (Програма вкус): натиснете стрелките за придвижване / ◀ или ▶ / до избиране на желания вкус. Натиснете / за да потвърдите избора: приготвянето започва и на дисплея се появява "Program coffee" (програма кафе) и една лента, която се запълва постепенно с напредване на приготвянето: след достигане на желаното количество в чашата, натиснете / ◀ (STOP).
 - **Напитки на млечна основа:** след като сте избрали и потвърдили вкуса, приготвянето започва и на дисплея се появява "Program milk" (Програма мляко) и една линия, която се запълва с напредване на приготвянето на мляко напредва: след постигане на желаното количество, натиснете / .
- Уредът пристъпва след това към приготвянето на кафе: натиснете / за да прекъснете приготвянето в момента, в който желаното количество кафе е приготвено.
5. Запазете програмирането като натиснете / (в противен случай, натиснете / esc (B2)).
 6. "Parameters saved" (Параметрите са запазени) или "Parameters not saved" (Параметрите не са запазени). Уредът се връща в статус готов за употреба.

Забележка:

- На дисплея се появява "STOP", когато дължината достигне минималното количество, подлежащо на програмиране.
- "STOP": натиснете съответния бутон за да прекъснете приготвянето на мляко или на кафе и преминете към следващото приготвяне (ако е предвидено) за да завършите напитката.



10. ПРИГОТВЯНЕ НА ТОПЛА ВОДА

Внимание! Опасност от изгаряния.

Не оставяйте машината без наблюдение, когато се приготвя гореща вода или пара.

1. Проверете дали струйникът за топла вода (C6) е закачен правилно към дюзата за топла вода (A10);
2. Поставете контейнер под струйника (възможно най-близо за да се избегнат пръски) (фиг. 6);
3. Натиснете ▶ / (B10) и прехвърлете напитките от менюто, натиснете стрелките за прехвърляне / ◀ (B3)

или ► / ☐ (B10) до визуализиране на "Hot water" (топла вода);

- Натиснете  (B11): на дисплея се появява една линия за процес, която се запълва с напредване на процеса;
- Машината подава топла вода и след това спира подаването автоматично. За ръчно спиране на подаването на топла вода натиснете  / ◀ (STOP).

Забележка:

- Ако режимът "Energy saving" (Енергоспестяване) е активиран, при приготвянето на топла вода може да изисква няколко секунди изчакване.
- Количеството подадена вода може да бъде персонализирано (виж параграф "9. Програмиране и избор").

11. ПОЧИСТВАНЕ

11.1 Почистване на машината

Следните части на машината, трябва да се почистват периодически:

- вътрешна верига на машината;
- контейнер за утайка от кафе (A17);
- ваничката за събиране на капки (A19) и ваничката за събиране на конденз (A16);
- резервоара за вода (A14);
- накрайници за приготвяне на кафе (A9);
- фуния за въвеждане на предв. смляно кафе (A4);
- инфузор (A12), достъпен след отваряне на вратичката (A11);
- контейнер за мляко (D);
- струйник за топла вода/пара (A10);
- струйник за топла вода (C6).

Внимание!

- За почистването на машината не използвайте разтворители, абразивни почистващи препарати или спирт. Със супер автоматизираните машини De'Longhi не се налага употреба на химически добавки при почистването на машината.
- Нито една част на уреда не може да се мие в миялна машина, с изключение на контейнера за мляко (D).
- Не използвайте метални предмети за премахване на налепите или остатъците от кафе, тъй като това може да надраска металните или пластмасови повърхности.

11.2 Почистване на вътрешната верига на машината

За периоди на неизползване над 3/4 дни, горещо се препоръчва, преди да се използва, да се включи и да се приготви:

- 2/3 изплаквания (виж параграф "6.1 Изплакване");
- гореща вода за няколко секунди (раздел "10. Приготвяне на топла вода").

Забележка:

Нормално е, след извършването на почистване, да има вода в контейнера за утайка от кафе (A17).

11.3 Почистване на контейнера за утайка от кафе

Дисплеят сигнализира, че контейнерът за утайка от кафе (A17) е пълен. Докато не се почисти контейнера за утайка, машината не може да приготвя кафе. Уредът сигнализира нуждата от изпразване на контейнера, дори ако не е пълен, ако са изминали 72 часа от първото приготвяне (за да може отброяването на 72 часа да бъде извършено правилно, машината трябва да бъде винаги включена към захранването).

За извършване на почистването (при включена машина):

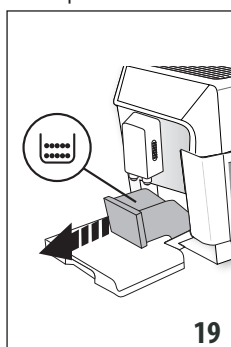

- Извадете ваничката за събиране на капки (A19) (фиг. 19), изпразнете я и я почистете.
- Изпразнете и старателно почистете контейнера за утайката от кафе, като внимавате да се отстранят всички остатъци, които може да са се насложили върху дъното: панелът (C5) от комплекта е оборудван с шпакла, подходяща за тази операция.

Внимание!

При изваждане на ваничката за събиране на капки, е **задължително** винаги да се изпразва контейнера за утайка от кафе, дори и когато не е пълен до горе. Ако не извършите тази операция, при приготвянето на следващите кафета, контейнерът за утайка от кафе може да се напълни повече от предвиденото и по този начин да доведе до запушване на машината.

11.4 Почистване на ваничката за събиране на капки

Ваничката за събиране на капки (A19) има плаващ индикатор (A20) (червен на цвят) за нивото на съдържаната вода (фиг. 20). Преди показването на този индикатор от таблата за поставяне на чаши (A18), трябва да се изпразни ваничката и да се почисти, в противен случай, водата може да прелее от ръба и да повреди машината, плота за поставяне или околната зона.

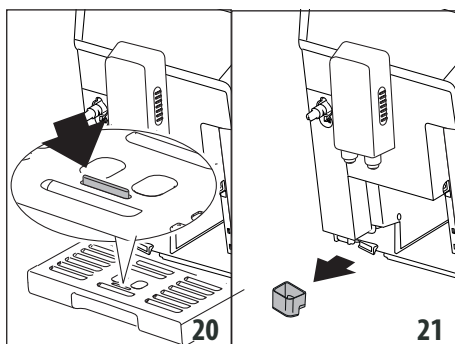

За да извадите ваничката за събиране на капки:

1. Извадете ваничката за събиране на капки и контейнера за утайка от кафе (A17) (фиг. 19);
2. Отстранете таблата за поставяне на чаши, след това изпразнете ваничката за събиране на капки и контейнера за утайка и измийте всички компоненти;
3. Проверете ваничката за събиране на конденз (A16) и, ако е пълна, изпразнете я (фиг. 21).
4. Поставете отново ваничката за събиране на капки, заедно с решетката и контейнера за утайка от кафе.

11.5 Почистване на вътрешността на машината

Опасност от токов удар!

Преди извършване на някаква операция по почистване на вътрешните части, машината трябва да се изключи (виж раздел "5. Изключване на уреда") и да се разкачи от мрежата за електрическо напрежение. Никога не потапяйте машината във вода.

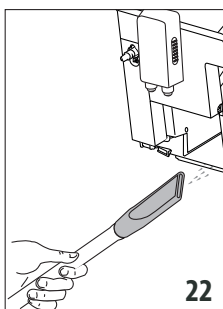

1. Проверявайте редовно (приблизително един път на месец) дали вътрешността на машината (достъпна след изваждане на ваничката за събиране на капки (A19)) не е замърсена. Ако е необходимо, отстранете остатъците от кафе с четката (C5), включена в доставката и една гъбичка;
2. Почистете всички наслагвания с прахосмукачка (фиг. 22).

11.6 Почистване на резервоара за вода

1. Почиствайте редовно (поне веднъж в месеца) и при всяка смяна на омекотяващия филтър (C4) (*ако е

наличен), резервоара за вода (A14) с влажна кърпа и с малко деликатен почистващ препарат;

2. Свалете филтъра (C4) (ако е наличен) и го изплакнете с течаща вода;
3. Поставете филтъра (ако е предвиден), напълнете резервоара (A14) с прясна вода и поставете отново резервоара;
4. (само за моделите с омекотяващ филтър) Оставете да изтекат 100 ml. вода за да се активира отново филтъра.

11.7 Почистване на дюзите на струйника за кафе

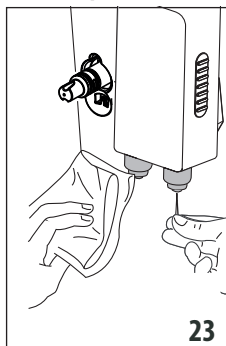

1. Почиствайте редовно дюзите за изтичане на кафе (A9), като използвате гъба или кърпа (фиг. 23);
2. Проверете дали отворите за изтичане на кафе са запушени. Ако се налага отстранете остатъците от кафе, с помощта на клечка за зъби (фиг. 23).

11.8 Почистване на фунията за въвеждане на предв.смяно кафе

Проверявайте редовно (поне веднъж в месеца) дали фунията за поставяне на предв.смяно кафе (A4) е запушена. Ако се налага, отстранете остатъците от кафе с четката (C5), включена в доставката.

11.9 Почистване на инфузора

Инфузорът (A12) трябва да се почиства поне веднъж на месец.

Внимание!

Инфузорът не може да се изважда, когато машината е включена.

1. Проверете дали машината е изпълнила правилно изключването (виж "5. Изключване на уреда"/"Изключване на уреда");
2. Извадете резервоара за вода (фиг. 2).

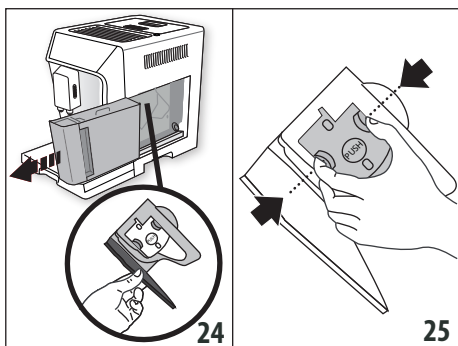

3. Отворете люка на инфузора (фиг. 24) разположен от дясната страна;
4. Натиснете навътре двата червени бутона за откачване и едновременно с това издърпайте инфузора навън (фиг. 25);

Внимание!

ИЗПЛАКВАЙТЕ САМО С ВОДА

БЕЗ ПОЧИСТВАЩИ ПРЕПАРАТИ - БЕЗ МИЯЛНА МАШИНА

Почиствайте инфузора без да използвате почистващи препарати, защото могат да повредят.

5. Потопете инфузора за около 5 минути във вода, след което го изплакнете под течаща вода;

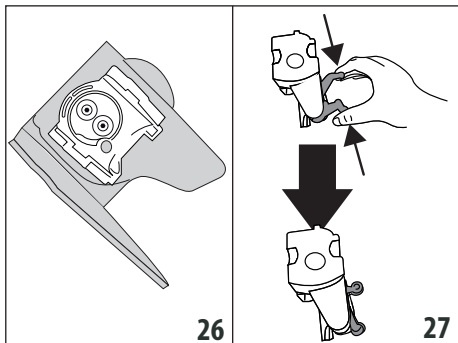

6. С помощта на четката (C5), почистете наличните остатъци от кафе от седалището на инфузора, видими от люка на инфузора.
7. След почистването, поставете отново инфузора, като го пхнете в приставката (фиг. 26); натиснете върху надписа PUSH (НАТИСНИ) докато чуете щракване на езичето.

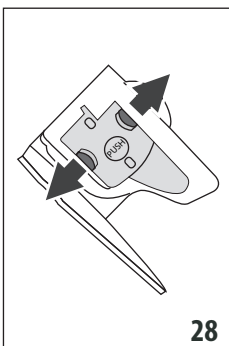

Забележка:

Ако е трудно поставянето на инфузора, трябва (преди поставянето) да го нагласите по размера, като го натиснете едновременно в долната и горната страна, както е показано на фиг. 27.

8. След поставянето, проверете дали двата червени бутона са изскочили навън (фиг. 28).
9. Затворете люка за обслужване на инфузора.
10. Поставете отново резервоара за вода.

11.10 Почистване на контейнера за мляко

За да се поддържа ефикасно устройството за разпенване на мляко, почиствайте контейнера за мляко, както е описано по-долу, на всеки два дни:

1. Измъкнете капака (D2).
2. Извадете тръбата за изтичане на мляко (D3) и тръбата за засмукване (D4) (фиг. 29).
3. Въртете по посока обратна на часовниковата стрелка регулатора за пяна (D1) до позицията "INSERT (ПОСТАВИ)" (фиг. 29) и го измъкнете нагоре.

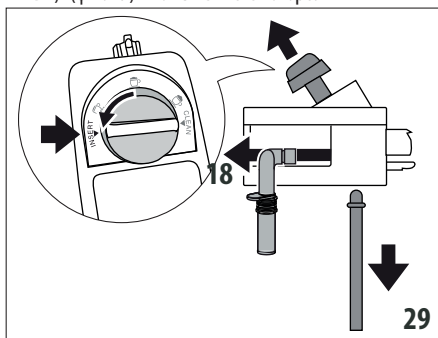

4. Измийте в миялна машина всички компоненти и контейнера, като ги позиционирате, но в горния кош на миялната машина. Ако не разполагате с една миялна машина, пристъпете към измиване на ръка, както е посочено в забележката на края на параграфа. Обърнете специално внимание дали върху улея и върху каналчето, разположено под ръкохватката (фиг. 30), не са налични остатъци от мляко: евентуално остържете каналчето с клечка за зъби.

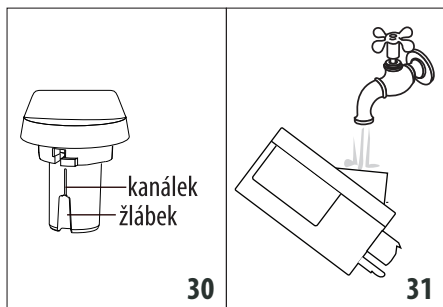

5. Изплакнете отвътре седалището на ръкохватката за регулиране на пяната с течаща вода (фиг. 31).
6. Проверете и тръбата за засмукване и тръбата за приготвяне да не са запушени със остатъци от мляко.
7. Монтирайте отново ръкохватката, като я поставите така, че да съвпада с надписа "INSERT", тръбата за подаване и тръбата за засмукване на млякото.
8. Поставете отново капака на контейнера за мляко.

Забележка: измиване на ръка

Измиването в миялна машина гарантира една перфектна хигиена на всички компоненти на контейнера за мляко: при измиване на ръка, измийте старателно всички компоненти на контейнера за мляко с топла вода и ги потопете в една купа с топла вода и ги оставете около 30 минути, преди да постъпите, както е посочено в точка 5.

11.11 Почистване на дюзата за топла вода

От време на време, почиствайте дюзата (A10) с една гъба, отстранявайки евентуални депозити върху уплътненията (фиг. 18).





12. ОТСТРАНЯВАНЕ НА КОТЛЕН КАМЪК





















Внимание!

- Преди употреба, прочетете инструкциите и етикета на препарата за отстраняване на котлен камък (C3), посочени върху опаковката на самия препарат за отстраняване на котлен камък.
- Препоръчва се използване само на препарат за почистване на котлен камък De'Longhi. Използването на неподходящи препарати за отстраняване на котлен камък и нередовно почистване, може да доведе до дефекти, непокрити от гаранция на производителя.
- Препаратът за отстраняване на котлен камък може да повреди деликатните повърхности. Ако продуктът се разсипе случайно, подсушете незабавно.

За да се извърши отстраняването на котлен камък

Препарат за отстраняване на котлен камък	Препарат за отстраняване на котлен камък De'Longhi
Съд	Препоръчан капацитет: 2 l
Време	~45min

Почистете машината от котлен камък, когато на дисплея (D5) се появи съответното съобщение. Ако желаете да пристъпите веднага към отстраняване на котлен камък, натиснете  /  (B11) и следвайте операциите от точка 6. За да отложите отстраняването на котлен камък за друг момент, натиснете  /  (B2): на дисплея, символът  напомня, че уредът се нуждае от отстраняване на котления камък. За да влезете в менюто за отстраняване на котлен камък:

1. Включете машината и изчакайте, докато бъде готова за употреба;
2. Натиснете  /  за да влезете в меню "Settings" (Настройки);
3. Натиснете стрелките за прехвърляне  /  (B3) или  (B10) докато се визуализира "Maintenance" (Поддръжка): натиснете  / .
4. Натиснете стрелките за прехвърляне  /  или  докато се визуализира "Descal" (Отстраняване на котлен камък): натиснете  / .
5. Потвърдете чрез натискане на  / .
6. (Ако филтърът е инсталиран) "Remove filter" (Отстранете филтъра): измъкнете резервоара за вода (A14), отстранете филтъра за вода (C4), изпразнете резервоара за вода. Натиснете  / .
7. Налейте в резервоара за вода препарат за отстраняване на котлен камък до ниво A (отговарящо на една опаковка от 100ml) отбелязано от вътрешната страна на резервоара; след това допълнете вода (един литър) до достигане на нивото B (фиг. 32); поставете отново резервоара за вода. Натиснете  / .
8. Отстранете, изпразнете и поставете отново ваничката за събиране на капки (A19) и контейнера за утайка (A17). Натиснете  / .

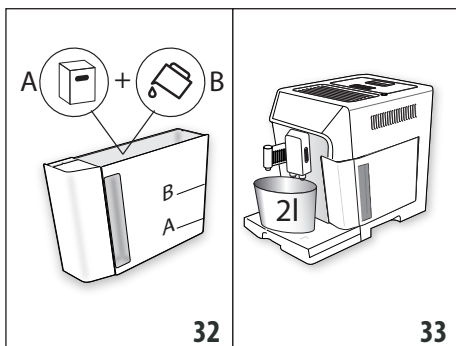

9. Поставете под струйника за топла вода (С6) и под струйника за кафе (А9) един празен съд с минимален капацитет от 2 литра (фиг. 33). Натиснете / ;

Внимание! Опасност от изгаряне

От струйника за кафе и от струйника за топла вода изтича топла вода, съдържаща киселини. Обърнете внимание да не докосвате тази течност.

10. Програмата за отстраняване на котлен камък се активира и разтворът за отстраняване на котлен камък изтича, както от струйника за топла вода, така и от дюзата за кафе, като извършва автоматично на интервали, поредица от изплаквания и паузи, за да отстрани остатъците от котлен камък от вътрешността на машината; След около 25 минути, уредът прекъсва отстраняването на котлен камък;

11. В този момент уредът е готов за извършване на изплакване с прясна вода. Изпразнете контейнера, използван за събиране на разтвора за отстраняване на котлен камък, извадете резервоара за вода, изпразнете го, изплакнете го с течаща вода, напълнете го до ниво MAX с прясна вода и го поставете в машината: натиснете / ;
12. Поставете изпразнен контейнера, използван за събиране на разтвора за отстраняване на котлен камък под струйника за кафе и струйника за топла вода (фиг. 33) и натиснете / ;
13. Потвърдете чрез натискане на / ;
14. Топлата вода изтича първа от струйника за кафе и в последствие от струйника за топла вода;
15. Когато водата в резервоара свърши, изпразнете съда, използван за събиране на водата от промиване;
16. Извадете резервоара за вода и го напълнете до нивото MAX с прясна вода. Натиснете / ;
17. (Ако филтърът е инсталиран) Поставете отново, ако е отстранен преди това, филтъра за омекотяване на во-

дата в неговото седалище в резервоара за вода (А15), поставете отново резервоара и натиснете / ;

18. Поставете отново изпразнения контейнер, използван за събиране на разтвора за отстраняване на котлен камък под струйника за топла вода. Натиснете / ;
19. “Rinsing Confirm?” (Изплакване, Потвърждение?): натиснете / ;
20. “Rinsing underway” (Извършва се изплакване). Топлата вода изтича от струйника за топла вода;
21. “Empty drip tray” (Изпразнете ваничката за събиране на капки): След края на второто изплакване, отстранете, изпразнете и поставете отново ваничката за събиране на капки (А19) и контейнера за утайка (А17). Натиснете / ;
22. Когато отстраняването на котлен камък е завършило, натиснете / ;
23. Изпразнете съда, използван за събиране на водата от изплакване, измъкнете и допълнете резервоара за вода с прясна вода до нивото MAX и го поставете отново в машината.
- Операцията за отстраняване на котлен камък е завършена.

Забележка:

- Ако цикълът за отстраняване на котлен камък не завърши правилно (пр. липса на захранване с електроенергия), е препоръчително да бъде повтарен цикъла;
- Нормално е, след извършване на цикъла за отстраняване на котлен камък, да има вода в контейнера за утайка от кафе (А17);
- Уредът изисква трето изплакване, в случай, в който резервоарът за вода не е бил напълнен до ниво max: това е необходимо за да се гарантира, че няма налицен препарат за отстраняване на котлен камък във вътрешните вериги на уреда. Преди да стартирате изплакването, не забравяйте да изпразните ваничката за събиране на капки.

13. ПРОГРАМИРАНЕ НА ТВЪРДОСТА НА ВОДАТА

Запитването за отстраняване на котлен камък се визуализира след предварително определен период на функциониране, който зависи от твърдостта на водата.

Машината е настроена фабрично на ниво 4 на твърдост на водата. По желание може да се програмира машината, въз основа на реалната твърдост, на използваната в различните региони вода, като по този начин се намалява честотата на изпълнение на операцията за отстраняване на котлен камък.

13.1 Измерване на твърдост на водата

1. Извадете от опаковката, включената в доставката реактивната тестова лентичка (С1) “TOTAL HARDNESS TEST”

(ОБЩ ТЕСТ ЗА ТВЪРДОСТ) приложен към инструкциите на английски език;

2. Потопете цялата лентичка в чаша с вода за около една секунда;
3. Извадете лентичката от водата и я изтръскайте леко. След около една минута се образуват 1, 2, 3 или 4 квадратчета с червен цвят, в зависимост от твърдостта на водата, всяко квадратче отговаря на 1 ниво;

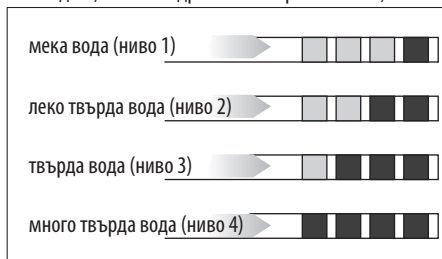

13.2 Регулиране на твърдост на вода

1. Натиснете / esc (B2) за да влезете в менюто;
2. Натиснете стрелките за прехвърляне / (B3) или / (B10) докато се визуализира General (Общи);
3. Натиснете / (B11) за да потвърдите;
4. Натиснете стрелките за прехвърляне / или / до визуализиране на "Water hardness" (Твърдост на водата);
5. Натиснете / . На дисплея (D5) се визуализира актуалната зададена стойност и мига стойността "New" (Нова);
6. Изберете новата стойност, която желаете да зададете със стрелките за придвижване / или / ;
7. След избор на желаното ниво, натиснете / .

Уредът се връща към предходния екран.

Натиснете след това 2 пъти / esc за да се върнете към главния екран.

14. ОМЕКОТЯВАЩ ФИЛТЪР

Някои модели са оборудвани с филтър за омекотяване на водата (C4): ако вашият модел не е снабден, ние ви препоръчваме да го закупите от оторизиран център за техническо обслужване De'Longhi. За правилно използване на филтъра, следвайте указанията посочени по-долу.

14.1 Монтиране на филтъра

1. Извадете филтъра (C4) от опаковката. Датникът на диска е различен според приложения филтър.
2. Завъртете диска на датата (фиг. 34), докато се визуализират следващите 2 месеца на употреба.

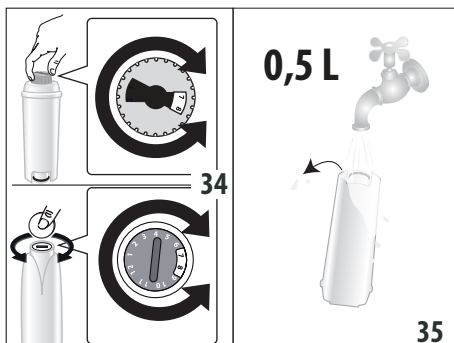

Забележка





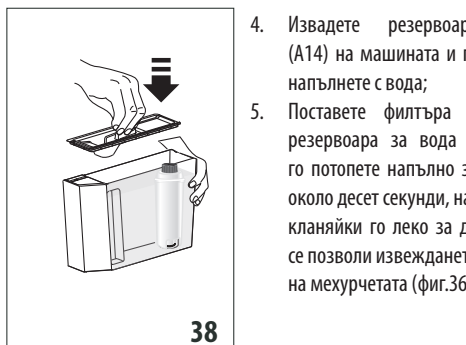
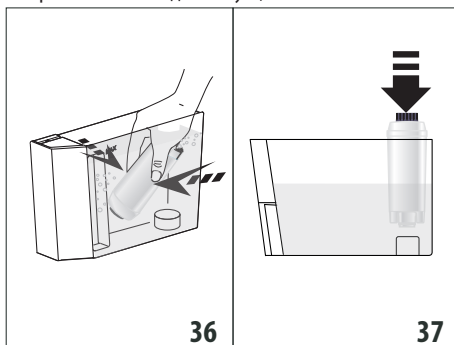





Филтърът има трайност два месеца, ако уредът е използван нормално, ако машината не се използва с монтирания филтър, той има трайност максимум 3 седмици.

3. За активиране на филтъра, пуснете вода от чешмата през отвора на филтъра, както е показано на фиг. 35, докато водата започне да изтича от страничните отвори за повече от една минута;







4. Извадете резервоара (A14) на машината и го напълнете с вода;
5. Поставете филтъра в резервоара за вода и го потопете напълно за около десет секунди, накланяйки го леко за да се позволи извеждането на мехурчетата (фиг.36);

6. Поставете филтъра в съответното седалище (A15) и го натиснете докрай (фиг. 37);
7. Затворете резервоара с капака (A13) (фиг. 38), след което поставете резервоара в машината;











8. В момента, в който се монтира филтърът, трябва да се сигнализира, че той е поставен на уреда.
9. Натиснете  / esc (B2) за да влезете в меню "Settings" (Настройки)
10. Натиснете стрелките за придвижване  / ◀ (B3) или  / ▶ (B10) до визуализиране на "Maintenance" (Поддръжка): натиснете  /  (B11);
11. Натиснете стрелките за избор до визуализиране на надпис "Install filter" (Инсталиране на филтър): натиснете  / .
12. Натиснете  /  за да потвърдите;
13. Позиционирайте под струйника за топла вода (C6) един съд (капацитет: мин. 500ml), след това натиснете  /  за да стартирате приготвянето;
14. Уредът започва да подава вода;
15. След приключване на приготвянето, уредът се връща автоматично в готовност за употреба.

В този момент филтърът е активиран и може да се продължи употреба на машината.

14.2 Смяна на филтъра

Заменете филтъра (C4), когато се изисква от уреда. Ако желаете да пристъпите веднага към замяна, натиснете  /  (B11) и следвайте операциите от точка 8. За да отложите замяната за друг момент, натиснете  / esc (B2): на дисплея символът  напомня, че е необходимо да се замени филтъра.

За извършване на смяната, процедирайте по следния начин:

1. Извадете резервоара (A14) и изразходения филтър;
2. Извадете новия филтър от опаковката и процедирайте, както е показано в точките 2-3-4-5-6-7 в предходния параграф;
3. Натиснете  / esc за да влезете в меню "Settings" (Настройки);
4. Натиснете стрелките за избор  / ◀ (B3) или  / ▶ (B10) до визуализиране на "Maintenance" (Поддръжка): натиснете  / .
5. Натиснете стрелките за избор до визуализиране на Replace filter (Подменете филтъра): натиснете  / .
6. Натиснете  /  за да потвърдите;
7. Позиционирайте под струйника за топла вода (C6) един съд (капацитет: мин. 500ml), след това натиснете  /  (фиг. 8) за да стартирате приготвянето;
8. След приключване на приготвянето, уредът се връща автоматично в готовност за употреба.













В този момент новият филтър е активиран и може да се продължи с употребата на машината.

Забележка:

След изминаване на два месеца от времето (вижте датника), или ако уредът не се използва в продължение на 3 седмици, пристъпете към смяна на филтъра, дори машината още да не го изисква.

14.3 Сваляне на филтъра

Ако желаете да продължите да използвате уреда без филтър (C4), е необходимо да го отстраните и да сигнализирате свалянето. Процедирайте както следва:

1. Извадете резервоара (A14) и изразходения филтър;
2. Натиснете  / esc (B2) за да влезете в меню "Settings" (Настройки);
3. Натиснете стрелките за придвижване  / ◀ (B3) или  / ▶ (B10) до визуализиране на "Maintenance" (Поддръжка): натиснете  /  (B11);
4. Натиснете стрелките за придвижване  / ◀ или  / ▶ до стрелките а придвижване до визуализиране на "Remove filter" (Отстранете филтъра): натиснете  /  ;
5. Натиснете  /  за да потвърдите отстраняването: уредът се връща към предходния екран;
6. След това натиснете 2 пъти  / esc за излизане от менюто.

Забележка:

След изминаване на периода от два месеца (вижте датника), или ако уредът не се използва в продължение на 3 седмици, пристъпете към отстраняване/замяна на филтъра, дори машината още да не го изисква.

15. ТЕХНИЧЕСКИ ДАННИ

Напрежение:	220-240 V~ 50/60 Hz макс. 10A
Работна мощност:	1450W.
Налягане:	1,5MPa (15 bar)
Макс.капацитет на резервоара за вода:	2 l
Размери ШxДxВ:	260x470x360 mm
Дължина на захранващ кабел:	1200 mm
Тегло:	11 kg
Макс.вместимост на контейнера за кафе на зърна:	380 g

De'Longhi си запазва правото да променя, във всеки един момент, техническите и естетичните характеристики, поддържаеки непроменена функционалността и качеството на продуктите.



15.1 Съвети за Енергоспестяване



- За да намалите разхода на енергия след приготвянето на една или няколко напитки, отстранете контейнера (D) или аксесоарите.

- Настройте автоматичното изключване на 15 минути (виж параграф "6.4 General (Общи)");
- Активирайте Енергоспестяване (виж параграф "6.4 General (Общи)");
- Когато машината го изисква, извършете цикъла за отстраняване на котлен камък (виж раздел "12. Отстраняване на котлен камък").

16. СЪОБЩЕНИЯ, ВИЗУАЛИЗИРАНИ НА ДИСПЛЕЯ

ВИЗУАЛИЗИРАНО СЪОБЩЕНИЕ	ВЪЗМОЖНА ПРИЧИНА	РЕШЕНИЕ
Fill tank (Напълнете резервоара)	Водата в резервоара (A14) не е достатъчна.	Напълнете резервоара за вода и/или го поставете директно, с натискане докрай докато се чуе щракване (фиг. 4).
Insert tank (Поставете резервоара)	Резервоарът (A14) не е поставен правилно.	Поставете добре резервоара като го натиснете докрай (фиг. 4).
Empty grounds container (Изпразнете контейнера за утайка)	Контейнерът за утайка (A17) за кафе е пълен.	Изпразнете контейнера за утайка от кафе, ваничката за събиране на капки (A19) и извършете почистване, след което ги поставете обратно. Важно: при изваждане на ваничката за събиране на капки, е задължително винаги да се изпразва контейнера за утайка от кафе, независимо дали е пълен до горе. Ако не извършите тази операция, при приготвянето на следващите кафета, контейнерът за утайка от кафе може да се напълни повече от предвиденото и по този начин да доведе до запушване на машината.
Insert grounds container (Поставете контейнера за утайка)	След почистването не е поставен контейнерът за утайка (A17).	Издадете ваничката за събиране на капки (A19) и поставете контейнера за утайка от кафе.
Поставете предв.смялно кафе ESC за анулиране	Избрана е функцията "предв.смялно кафе", но не е поставено предв.смялно кафе във фунията (A4).	Поставете предв.смялно кафе във фунията или изключете функцията пред.смялно.
Поставете предв.смялно кафе ESC ОК	Поискано е кафе LONG (ДЪЛГО) с предв.смялно кафе	Поставете фунията (A4) една равна мерителна лъжица предварително смялно кафе и натиснете ☞/☞ (B11) за да продължите и завършите приготвянето.
		→

В И З У А Л И З И Р А Н О СЪОБЩЕНИЕ	ВЪЗМОЖНА ПРИЧИНА	РЕШЕНИЕ
Fill beans container (Напълнете контейнера с кафе на зърна) ESC за анулиране	Кафето на зърна е свършило.	Напълнете контейнера с кафе на зърна (A4) (фиг. 8).
	Фунията за предв.смялно кафе (A4) е запушена.	Изпразнете фунията с помощта на четка (C5), според описаното в пар. "11.8 Поч- истване на фунията за въвеждане на предв.смялно кафе".
Ground too fine (Смялно прекалено ситно) Adjust mill (Регулиране на мелницата) ESC за анулиране	Смилането е много фино и затова кафето изтича много бавно или въобще не изтича.	Повторете приготвянето на кафе и завъртете регулатора за смилането (A5) (фиг. 11) с една степен към цифрата 7 по посока на часовни- ковата стрелка, докато мелачката за кафе функционира. Ако след приготвяне на поне 2 кафета, изтичането продължава да бъде много бавно, повторете операцията като за- въртите регулатора с още една степен (виж пар. "7.4 Настройка на кафемелачката"). Ако проблемът продължава, проверете, дали ре- зервоарът за вода (A14) е поставен до долу.
	Ако е наличен филтър за омекотяване на водата (C4), може да е бил освободен въз- душен мехур във веригата, който да е бло- кирал приготвянето.	Поставете струйника за топла вода (C) в машината и подайте малко вода, докато потокът се регулира.
Less coffee (Намалете дозата кафе) ESC за анулиране	Използвано е прекалено много кафе.	Изберете по-лек аромат, натискайки  (B11) или намалете количеството на пред- варително смялното кафе.
INSERT WATER SPOUT (Поставете струйника за вода)	Струйникът за вода (C6) не е поставен или е лошо поставен.	Поставете струйника за топла вода до дъно- то (фиг. 5).
Поставете контейнера за мляко	Контейнерът за мляко (D) не е поставен правилно.	Поставете контейнера за мляко докрай (фиг. 16).
Insert infuser assembly (Поставете групата на инфузора)	След почистването не е поставен инфузора.	Поставете инфузора, както е описано в пар. "11.9 Почистване на инфузора".
Water circuit empty (Празна верига) Fill water circuit (Напълнете веригата) Hot Water (Топла вода) Confirm? (Потвърждение?)	Хидравличната верига е празна.	Натиснете  (B11) и оставете водата да изтече от струйника (C6). Ако проблемът продължава, проверете, дали резервоарът за вода (A14) е поставен докрай.
Натиснете ОК за CLEAN (ПОЧИСТВАНЕ)	Контейнерът за мляко (D) е поставен с регулатора за пяна (D1) в позиция CLEAN (ПОЧИСТВАНЕ).	За да пристъпите към функцията CLEAN (ПОЧИСТВАНЕ), натиснете  (B11) или завъртете регулатора за пяна в друга позиция.
		→

В И З У А Л И З И Р А Н О СЪОБЩЕНИЕ	ВЪЗМОЖНА ПРИЧИНА	РЕШЕНИЕ
Ръкохватка в позиция CLEAN (почистване) ESC за анулиране	Току що е приготвено мляко и затова трябва да се извърши почистване на вътрешните тръби на контейнера за мляко (D).	Завъртете регулатора за пяна (D1) в позиция CLEAN (ПОЧИСТВАНЕ) (фиг. 20).
Turn froth adjustment dial (Завъртете регулатора за пяна)	Контейнерът за мляко (D) е поставен с регулатора за пяна (D1) в позиция CLEAN (ПОЧИСТВАНЕ).	Завъртете регулатора на пяна в една от позициите за регулиране на пяната на мляко.
Descalc (Отстранете котлен камък) ESC за анулиране OK за отстраняване на котлен камък (~45 minutes) (минути)	Показва, че трябва да се извърши почистване на машината от котлен камък.	Трябва възможно най-скоро да се извърши почистване от котлен камък, съгласно описаното в разд. "12. Отстраняване на котлен камък".
Сменете филтъра ESC за анулиране OK за замяна	Омекотяващият филтър "C4. Омекотяващ филтър (ако е предвиден)" е изразходен.	Сменете филтъра или го извадете, следвайки инструкциите от разд. "14. Омекотяващ филтър".
General alarm (Обща аларма)	Вътрешността на машината е много замърсена.	Почистете внимателно машината, както е описано в разд. "11. Почистване". Ако след почистването, машината продължава да извежда съобщението, се обърнете към център за техническо обслужване.
	Напомня се, че е необходимо да се пристъпи към почистване на вътрешните канали на съда за мляко (D).	Завъртете регулатора за пяна (D1) в позиция CLEAN (ПОЧИСТВАНЕ) (фиг. 17).
	Напомня, че филтърът за омекотяване на вода (C4) е изразходен и е необходимо да се пристъпи към смяна или отстраняване.	Сменете филтъра или го извадете, следвайки инструкциите от разд. "14. Омекотяващ филтър".
	Напомня, че трябва да се извърши почистване на машината от котлен камък.	Трябва възможно най-скоро да се извърши почистване от котлен камък, съгласно описаното в разд. "12. Отстраняване на котлен камък". Евентуалното запитване, от страна на машината, на два много близки цикъла за отстраняване на котлен камък, трябва да се счита за нормално, като следствие на усъвършенстваната система за контрол, вградена в машината.
ECO	Енергоспестяването е активирано.	За да деактивирате енергоспестяване, следвайте инструкциите от пар. "6.4 General (Общи)" - "Енергоспестяване:"

17. ОТСТРАНЯВАНЕ НА ПРОБЛЕМИ

По-долу са изброени възможните проблеми.

Когато проблемът не може да се разреши по описания начин, трябва да се свържете с Център за Техническо Обслужване.

ПРОБЛЕМ	ВЪЗМОЖНА ПРИЧИНА	РЕШЕНИЕ
Кафето не е топло.	Чашите не са предварително нагряти.	Загрейте чашите, като ги изплакнете с гореща вода (N.B: може да се използва функцията за гореща вода).
	Вътрешните вериги на уреда са изстинали, тъй като са изминали 2/3 минути от последното кафе.	Преди да пригответе кафе, загрейте вътрешните вериги с едно изплакване (виж пар. "6.1 Изплакване").
	Зададената температура на кафето е ниска.	От менюто задайте по-висока температура (виж пар. "6.4 General (Общи)" "Set temperature (Настройка на температура):").
Кафето не е плътно и е с малко каймак.	Кафето е много едро смяляно.	Завъртете регулатора за смилането (A5) с една степен към цифрата 1, обратно на часовниковата стрелка, докато мелачката за кафе работи (фиг. 11). Завъртайте с по една степен, до достигане на задоволително изтичане. Ефектът се наблюдава едва след приготвянето на 2 кафета (виж пар. "7.4 Настройка на кафемелачката").
	Кафето не е подходящо.	Използвайте кафе за кафемашины еспресо.
Кафето изтича прекалено бавно или на капки.	Кафето е много фино смяляно.	Завъртете ръкохватката за регулиране на смилането (A5) с една степен към цифрата 7 по часовниковата стрелка, докато мелачката за кафе работи (фиг. 11). Завъртайте с по една степен, до достигане на задоволително изтичане. Ефектът се наблюдава едва след приготвянето на 2 кафета (виж пар. "7.4 Настройка на кафемелачката").
Кафето LONG има прекалено много каймак	Кафето е много фино смяляно.	Завъртете ръкохватката за регулиране на смилането "A5. Ръкохватка за регулиране на степента на смилане" с една степен към цифрата 7 по часовниковата стрелка, докато мелачката за кафе работи (фиг. 11). Завъртайте с по една степен, до достигане на задоволително изтичане. Ефектът се наблюдава едва след приготвяне на 2 кафета.
Уредът не приготвя кафе	Уредът отчита замърсяване във вътрешността: дисплеят визуализира "Please wait" (Моля, изчакайте).	Изчакайте, докато устройството се върне в готовност за употреба и отново изберете желаната напитка. Ако проблемът продължава, свържете се с вашия Оторизиран Обслужващ Център.
		→

ПРОБЛЕМ	ВЪЗМОЖНА ПРИЧИНА	РЕШЕНИЕ
Кафето не тече от едната или от двете дюзи на струйника.	Накрайниците на струйника за кафе (A9) са запушени.	Почистете дюзите с клечка за зъби (фиг. 23).
Уредът не се включва	Щепселът не е включен в контакта.	Свържете щепсела към контакта (фиг. 1).
Инфузорът не може да се извади	Изключването не е извършено правилно	Изключете чрез натискане на бутона  (A7) (фиг. 9) (виж разд. "5. Изключване на уреда").
След извършване на отстраняването на котлен камък, уредът изисква трето изплакване	По време на двата цикъла на изплакване, резервоарът (A14) не е бил напълнен до ниво MAX.	Продължете, както се изисква от уреда, като преди това изпразнете ваничката за събиране на капки (A19), за да се предотврати преливане на водата.
Млякото не изтича от тръбата за подаване (D3)	Капакът (D1) на контейнера за мляко е замърсен	Почистете капака за млякото, както е описано в пар. "11.10 Почистване на контейнера за мляко".
	Проверете дали тръбата за засмукване на млякото (D4) е поставена добре на съответното предвидено място, на дъното на капака на контейнера (фиг. 14)	Поставете смукателната тръба до дъното
Млякото е с големи мехури или изтича на пръски от тръбата за мляко (D3) или е с малко пяна	Млякото не е достатъчно студено или не е полуобезмаслено или обезмаслено	Използвайте обезмаслено или полуобезмаслено мляко, температура от хладилника (около 5°C). Ако не е постигнат желаният резултат, сменете марката на млякото.
	Регулаторът за пяна (D1) не е добре регулиран.	Регулирайте съгласно указанията в пар. "8.2 Регулирайте количеството пяна".
	Капакът (D1) или регулаторът на пяна (D1) на контейнера за мляко (D4) са замърсени	Почистете капака и ръкохватката на контейнера за мляко и конекторът на тръбата за засмукване, както е описано в пар. "11.10 Почистване на контейнера за мляко".
	Дюзата за топла вода (A10) е замърсена	Почистете дюзата, както е описано в пар. "11.11 Почистване на дюзата за топла вода".
Машината не е в употреба и издава шумове или слабо освобождаване на пара на моменти	Машината е готова за употреба или е била изключена скоро и няколко капки конденз падат във вътрешността на още топлия кондензатор	Това явление е част от нормалното функциониране на уреда; за да ограничите явлението, изпразнете ваничката за събиране на капки.

CUPRINS

1. INTRODUCERE	85
1.1 Litere între paranteze	85
1.2 Probleme și soluții	85
2. DESCRIERE	85
2.1 Descrierea aparatului	85
2.2 Descrierea panoului de comandă (touch screen)	85
2.3 Descrierea accesoriilor	85
2.4 Descriere a recipientului pentru lapte.....	85
3. PRIMA PUNERE ÎN FUNCȚIUNE A APARATULUI ...	86
4. PORNIREA APARATULUI	86
5. OPRIREA APARATULUI.....	87
6. SETĂRILE MENIULUI.....	87
6.1 Clătire.....	87
6.2 Limbă.....	87
6.3 Întreținere.....	87
6.4 General	87
6.5 Statistici	88
7. PREPARAREA CAFELEI	88
7.1 Modificarea provizorie a aromei cafelei	88
7.2 Prepararea rețetelor automate, folosind cafea boabe.....	89
7.3 Prepararea cafelei utilizând cafea pre-măcinată	90
7.4 Reglarea rășniței	90
7.5 Recomandări pentru o cafea mai fierbinte ..	91
8. PREPARAREA BĂUTURILOR CU LAPTE.....	91
8.1 Umpleți și cuplați recipientul pentru lapte ..	91
8.2 Reglarea cantității de spumă.....	91
8.3 Prepararea automată a băuturilor pe bază de lapte.....	92
8.4 Curățarea recipientului pentru lapte, după fiecare utilizare	92
9. PROGRAMARE ȘI SELECTARE.....	92
10. ALIMENTARE CU APĂ CALDĂ.....	93
11. CURĂȚARE	93
11.1 Curățarea aparatului	93
11.2 Curățarea circuitului intern al aparatului	93
11.3 Curățarea recipientului pentru zaț.....	93
11.4 Curățarea tăviței de colectare a picăturilor ..	94
11.5 Curățarea interiorului aparatului	94
11.6 Curățarea rezervorului de apă.....	94
11.7 Curățarea duzelor distribuitorului de cafea..	94
11.8 Curățarea pânlei pentru introducerea cafelei pre-măcinate	94
11.9 Curățarea infuzorului.....	94
11.10 Curățarea recipientului pentru lapte.....	95
11.11 Curățarea duzei pentru apă caldă	96
12. DECALCIFIERE.....	96
13. PROGRAMAREA DURITĂȚII APEI.....	97
13.1 Măsurarea durității apei	97
13.2 Setarea durității apei.....	97
14. FILTRU DE DEDURIZARE A APEI	97
14.1 Instalarea filtrului	98
14.2 Înlocuirea filtrului	98
14.3 Scoaterea filtrului.....	99
15. DATE TEHNICE.....	99
15.1 Recomandări pentru un Consum Redus de Energie.....	99
16. MESAJE AFIȘATE PE DISPLAY	100
17. REZOLVAREA PROBLEMELOR	102

Înainte de a utiliza aparatul, citiți întotdeauna broșura cu instrucțiunile de siguranță.

1. INTRODUCERE

Vă mulțumim pentru că ați ales acest aparat automat pentru cafea și cappuccino.

Vă dorim să folosiți cu cea mai mare plăcere noul dumneavoastră aparat. Vă rugăm să dedicați câteva minute citirii acestor instrucțiuni de utilizare. În felul acesta veți evita să vă expuneți pericolului sau să produceți daune aparatului.

1.1 Litere între paranteze

Literele dintre paranteze corespund legendei prezentate în Descrierea aparatului (pag. 2-3).

1.2 Probleme și soluții

În cazul în care întâmpinați probleme, încercați mai întâi să le rezolvați urmând instrucțiunile prezentate în capitolele "16. Mesaje afișate pe display" și "17. Rezolvarea problemelor".

Dacă acestea se dovedesc a fi ineficiente, sau pentru a solicita lămuriri suplimentare, vă recomandăm să contactați serviciul de asistență clienți, telefonând la numărul indicat în fișa "Asistență clienți", anexată.

Dacă țara dumneavoastră nu se regăsește printre țările din lista din fișă, telefonați la numărul de pe garanție. Pentru eventualele reparații, adresați-vă exclusiv Serviciului de Asistență Tehnică De'Longhi. Adresele sunt enumerate în certificatul de garanție anexat aparatului.

2. DESCRIERE

2.1 Descrierea aparatului

(pag. 2 - A)







- A1. Capac al recipientului pentru boabe
- A2. Capac al pâlniei pentru introducerea cafelei pre-măcinată
- A3. Recipient pentru boabe
- A4. Pâlnie pentru introducerea cafelei pre-măcinată
- A5. Buton pentru reglarea gradului de măcinare
- A6. Suport pentru cești
- A7. Tastă ON/STAND-BY
- A8. Cablu de alimentare
- A9. Distribuitor de cafea (reglabil pe înălțime)
- A10. Duză pentru apă caldă și aburi
- A11. Ușiță infuzor
- A12. Infuzor
- A13. Capac rezervor pentru apă
- A14. Rezervor de apă
- A15. Locaș filtru de dedurizare
- A16. Tăviță colectare condens
- A17. Recipient pentru zaț
- A18. Tavă suport cești
- A19. Tăviță de colectare a picăturilor
- A20. Indicator nivel apă din tăvița de colectare a picăturilor

2.2 Descrierea panoului de comandă (touch screen)

(pag. 3 - B)

- B1. Display
- B2. ☉ / esc : Meniu setări ale aparatului / apăsați pentru a ieși din meniu
- B3. ☺ / ← : Pentru a personaliza băuturile / săgeată de derulare

Băuturi cu selectare directă:

B4. Milk		Pentru a prepara 1 ceașcă de lapte
B5. Latte Macchiato		Pentru a prepara 1 ceașcă de latte macchiato
B6. Cappuccino		Pentru a prepara 1 ceașcă de cappuccino
B7. Espresso		Pentru a prepara 1 ceașcă de espresso
B8. Coffee		Pentru a prepara 1 ceașcă de coffee
B9. Long		Pentru a prepara 1 ceașcă de cafea Long

B10. ▶ / ☐ : Săgeată de derulare / Meniu de selectare a băuturilor (altele decât băuturile cu selectare directă):

- 2 Espresso
- Ristretto
- 2 Ristretto
- Espresso Lungo
- 2 Espresso Lungo
- Doppio+
- Caffe latte
- Apă caldă
- Flat White
- Cappuccino+
- Cappuccino mix

B11. ☑ / ● : Pentru a confirma selecția / Selectare aromă

Rețineți:

Pentru a activa pictogramele, este suficientă o atingere ușoară.

2.3 Descrierea accesoriilor

(pag. 3 - C)

- C1. Bandă reactivă pentru testarea durezzații apei „Total Hardness Test”
- C2. Măsură pentru dozare cafea pre-măcinată
- C3. Decalcifiant
- C4. Filtru de dedurizare a apei (dacă este prevăzut)
- C5. Pensulă pentru curățare
- C6. Distribuitor apă caldă

2.4 Descriere a recipientului pentru lapte

(pag. 3 - D)

- D1. Buton reglare spumă și funcție CLEAN
- D2. Capac cu dispozitiv pentru spumarea laptelui

- D3. Tub distribuire lapte spumat
- D4. Tub de preluare a laptelui
- D5. Recipient pentru lapte

3. PRIMA PUNERE ÎN FUNCȚIUNE A APARATULUI

Rețineți:

- La prima utilizare, clătiți cu apă caldă toate accesoriile detașabile, ce urmează să intre în contact cu apa sau cu laptele.
- La prima utilizare, circuitul pentru apă este gol. Din acest motiv, este posibil ca aparatul să facă mult zgomot: zgomotul se va atenua, pe măsură ce se va umple circuitul.
- În fabrică, s-a utilizat cafea pentru testarea aparatului, așa încât este absolut normal să găsiți urme de cafea în rășniță. În orice caz, vă asigurăm că acest aparat este nou.

1. Conectați aparatul la rețeaua electrică (fig. 1);

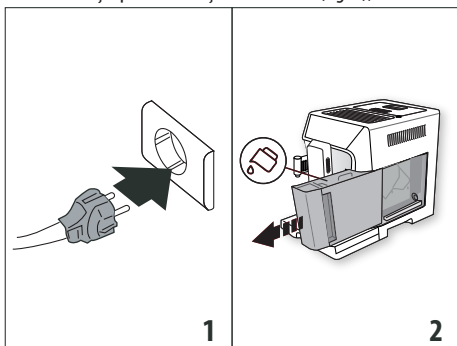

2. "Language" (limbă): apăsați săgețile de derulare \leftarrow / \rightarrow (B3) sau \blacktriangleright / \blacktriangleleft (B10) până la afișarea limbii dorite: apăsați apoi pe \odot / \bullet (B11) pentru a confirma.

Urmați apoi instrucțiunile afișate pe display-ul aparatului:

3. Scoateți rezervorul pentru apă (A14) (fig. 2), umpleți-l până la linia MAX (marcată pe rezervor) cu apă proaspătă (fig. 3), apoi introduceți rezervorul la loc (fig. 4);

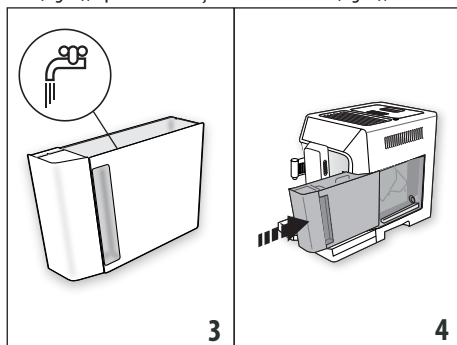

4. Verificați ca distribuitorul pentru apă caldă (C6) să fie introdus pe duză (A10) (fig. 5) și așezați dedesubtul acestuia un vas (fig. 6) cu capacitate de cel puțin 100 ml;

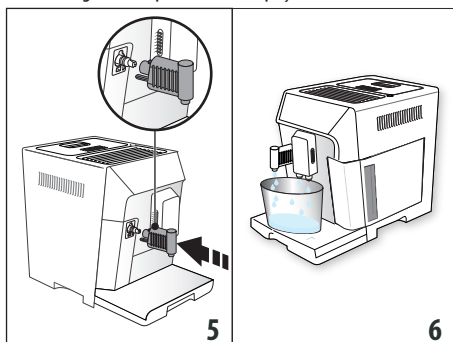

5. Păsați pe \odot / \bullet (B11) pentru a confirma: apa va curge din duză, iar apoi aparatul se va opri în mod automat.

În acest moment, aparatul pentru cafea este gata pentru utilizarea normală.

Rețineți:

- La prima utilizare, va trebui să preparați un număr de 4 - 5 cappuccino, până când aparatul va începe să dea cele mai bune rezultate.
- Pentru performanțe mai bune ale aparatului, se recomandă instalarea filtrului de dedurizare a apei (C4) urmând instrucțiunile din capitolul "14. Filtru de dedurizare a apei". Dacă modelul dumneavoastră nu este prevăzut cu filtru, puteți solicita unul, adresându-vă oricărui Centru de Asistență Autorizat De'Longhi.

4. PORNIREA APARATULUI

Rețineți:

La fiecare pornire, aparatul efectuează automat un ciclu de pre-încălzire și de clătire, care nu poate fi întrerupt. Aparatul va fi gata de utilizare doar după efectuarea acestui ciclu.

Pericol de arsuri!

În timpul clătirii, din duzele distribuitorului de cafea (A9) curge

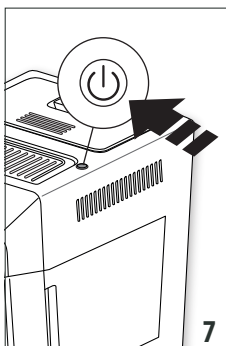

puțină apă caldă, care va fi colectată în țevița de colectare a picăturilor (A19) de dedesubt. Aveți grijă să nu intrați în contact cu stropii de apă.

- Pentru a porni aparatul, apăsați tasta \odot (A7) (fig. 7).
- După finalizarea ciclului de încălzire, aparatul va efectua automat un ciclu de clătire; în felul acesta, pe lângă faptul că încăl-

zește cazanul, aparatul asigură și circulația apei calde prin conductele interne, pentru a le încălzi și pe acestea.

Aparatul va fi gata de utilizare, în momentul afișării paginii principale.

5. OPRIREA APARATULUI

La fiecare oprire, aparatul efectuează un ciclu automat de clătire, în cazul în care a fost preparată o cafea.

1. Pentru a opri aparatul, apăsați tasta  (A7) (fig. 7).
2. Dacă este prevăzut, aparatul efectuează ciclul de clătire și apoi se oprește (stand-by).

Rețineți:

Dacă aparatul nu este folosit pentru perioade îndelungate de timp, acesta trebuie deconectat de la rețeaua electrică:

1. Opriți mai întâi aparatul, apăsând pe tasta  (A7) (fig. 7);
2. Decuplați alimentarea electrică, scoțând ștecherul din priză de curent.

Atenție!

Nu scoateți niciodată ștecherul din priză, când aparatul este pornit.









6. SETĂRILE MENIULUI



Meniul este alcătuit din 5 rubrici, unele dintre acestea fiind împărțite în subcategorii:

- Clătire; - Setare temperatură,
- Limbă; - Duritate apă,
- Întreținere:
 - Decalcifiere, - Oprire automată,
 - Instalare filtru, - Consum redus de energie,
 - (dacă filtrul a fost instalat): Înlocuire filtru, - Semnal sonor,
 - (dacă filtrul a fost instalat): Scoatere filtru - Băuturi din fabrică,
 - Valori din fabrică;
- General: • Statistici.

6.1 Clătire

Folosind această funcție, apa caldă va curge din distribuitorul de cafea (A9) și din distribuitorul de apă caldă (C6) dacă este cuplat, în felul acesta curățând și încălzind circuitul interior al aparatului.

1. Așezați sub distribuitorul de cafea și de apă caldă (fig. 6) un vas cu capacitate de cel puțin 200 ml;
2. Apăsați pe  /  (B2) pentru a accesa meniul;
3. Apăsați săgețile de derulare  /  (B3) sau  /  (B10) până la afișarea rubricii dorite;
4. Apăsați pe  /  (B11): după câteva secunde, mai întâi din distribuitorul de cafea, iar apoi din distribuitorul de apă caldă (dacă este cuplat), va începe să curgă apă caldă, care va curăța și va încălzi circuitul intern al aparatului;

















5. Pentru a întrerupe ciclul de clătire, apăsați pe  /  sau așteptați întreruperea automată.

Rețineți:

- În cazul unor perioade de neutilizare a aparatului de peste 3-4 zile, se recomandă ca, după repornirea aparatului, să se efectueze 2/3 clătiri, înainte de utilizarea acestuia;
- Este normal ca după efectuarea acestui ciclu, să rămână apă în recipientul pentru zață (A17).

6.2 Limbă

Dacă doriți să modificați limba de afișare (D5), procedați după cum urmează:

1. Apăsați pe  /  (B2) pentru a accesa meniul;
2. Apăsați săgețile de derulare  /  (B3) sau  /  (B10) până la afișarea rubricii dorite;
3. Apăsați pe  /  (B11);
4. Apăsați săgețile de derulare  /  (B3) sau  /  (B10) până la afișarea limbii dorite;
5. Apăsați pe  /  (B11): aparatul va reveni la meniul;
6. După aceea, apăsați pe  /  (B2) pentru a ieși din meniul.













6.3 Întreținere

Această rubrică cuprinde operațiunile de întreținere pe care aparatul le va solicita, de-a lungul timpului:

- **Decalcifiere:** Pentru instrucțiunile privind procedura de decalcifiere, consultați capitolul "12. Decalcifiere".
- **Instalare filtru/Înlocuire filtru/Scoatere filtru:** Pentru instrucțiunile privind instalarea/inlocuirea/scoaterea filtrului (C4), consultați capitolul "14. Filtru de dedurizare a apei".









6.4 General

În această secțiune se găsesc setările pentru personalizarea funcțiilor de bază ale aparatului:

1. Apăsați pe  /  (B2) pentru a accesa meniul;
2. Apăsați săgețile de derulare  /  (B3) sau  /  (B10) până la afișarea rubricii "General";
3. Apăsați pe  /  (B11) pentru a confirma;
4. Apăsați săgețile de derulare  /  sau  /  până la afișarea rubricii dorite:

Setare temperatură:

Dacă doriți să modificați temperatura apei folosite pentru prepararea cafelei, procedați în felul următor:

- Apăsați pe  /  (B11). Pe display (D5) va fi afișată valoarea setată în prezent și se va aprinde intermitent valoarea "Nouă";
- Selectați noua valoare pe care doriți să o setați, folosind săgețile de derulare  /  (B3) sau  /  (B10);
- 5. După selectarea valorii dorite (joasă, medie, crescută), apăsați pe  / .

Aparatul va reveni la fereastra anterioară.

Rețineți:









Modificarea temperaturii este mai eficientă în cazul băuturilor lungi.

Duritate apă

Pentru instrucțiunile privind determinarea și programarea duriității apei, consultați capitolul "16. Programarea duriității apei".

Oprire automată (stand-by):







Este posibilă setarea opririi automate astfel încât aparatul să se oprească după 15 sau 30 de minute sau după 1, 2 sau 3 ore de neutilizare

- Apăsăți pe  /  (B11). Pe display (B1) va fi afișată valoarea setată în prezent și se va aprinde intermitent valoarea "Nouă";
- Selectați noua valoare pe care doriți să o setați, folosind săgețile de derulare  /  (B3) sau  /  (B10);
- După ce ați selectat valoarea dorită (15 min, 30 min, 1 oră, 2 sau 3 ore), apăsați pe  / .

Aparatul va reveni la fereastra anterioară.

Consum redus de energie:

Pentru a dezactiva sau a reactiva funcția „consum redus de energie”, procedați în felul următor:

- Apăsăți pe  /  (B11). Pe display (D5) va fi afișată atât starea actuală ("Activat" sau "Dezactivat"), cât și operațiunea care va fi efectuată, confirmând cu  /  ("Dezactivare?" sau "Activare?");
- Apăsăți pe  /  pentru a dezactiva sau a activa funcția.







Aparatul va reveni la fereastra anterioară.

Rețineți:

- atunci când funcția este activată, pe display apare simbolul "ECO".
- Pe modul consum redus de energie, aparatul are nevoie de câteva secunde înainte de a prepara prima cafea, sau prima băutură cu lapte, deoarece trebuie mai întâi să se încălzească.
- Dacă recipientul pentru lapte (D) este introdus, funcția "consum redus de energie" nu este funcțională.

Semnal sonor:







Cu această funcție se activează sau se dezactivează semnalul sonor. Procedați în felul următor:



- Apăsăți pe  /  (B11). Pe display (D5) va fi afișată atât starea actuală ("Activat" sau "Dezactivat"), cât și operațiunea care va fi efectuată, confirmând cu  /  ("Dezactivare?" sau "Activare?");
- Apăsăți pe  /  pentru a dezactiva sau a activa funcția.

Aparatul va reveni la fereastra anterioară.

Băuturi din fabrică





Prin intermediul acestei funcții, puteți reveni la setările din fabrică pentru toate băuturile, sau pentru fiecare băutură în parte, dintre cele care au fost personalizate.



- Apăsăți pe  /  (B11). Pe display (D5) vor fi afișate băuturile care au fost personalizate și rubrica "Toate";
- Selectați "Toate", dacă doriți să reveniți la valorile de aromă și cantitate conform setărilor standard din fabrică, pentru toate băuturile, sau selectați băutura dorită, după care apăsați pe  / .
- Pentru a reveni la valorile setate din fabrică, apăsați pe  / .
- Aparatul va confirma resetarea și va reveni la fereastra anterioară.

Treceți apoi la resetarea unei alte băuturi, sau apăsați pe  /  (B2) pentru a ieși din meniu.

Valori din fabrică:















Prin această funcție se resetează toate setările aparatului și ale băuturilor (cu excepția limbii, care rămâne cea selectată la prima pornire a aparatului).

4. Apăsăți pe  /  (B11);
5. Apăsăți pe  /  pentru a reseta toate setările;
6. Aparatul va confirma resetarea și va reveni la pagina anterioară.

Apăsăți pe  /  (B2) pentru a ieși din meniu.

6.5 Statistici



La activarea acestei funcții vor fi afișate datele statistice ale aparatului. Pentru a le vizualiza, procedați în felul următor:





1. Apăsăți pe  /  (B2) pentru a intra în meniu;
2. Apăsăți săgețile de derulare  /  (B3) sau  /  (B10) până la afișarea rubricii "Statistici";
3. Apăsăți pe  /  (B11): pe display (D5) vor fi afișate datele statistice ale mașinii: derulați rubricile cu ajutorul săgeților de derulare  /  sau  / .
4. Apăsăți apoi pe  /  pentru a ieși.

Pentru a reveni la pagina principală, apăsați din nou pe  / .

7. PREPARAREA CAFELEI

7.1 Modificarea provizorie a aromei cafelei

Pentru a personaliza provizoriu aroma cafelei, în rețetele automate, apăsați pe  /  (B11):

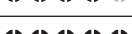
 my	Personal (dacă este programat) / Standard
	EXTRA-SLABĂ
	SLABĂ
	MEDIE
	TARE
	EXTRA-TARE

	(consultați "7.3 Prepararea cafelei utilizând cafea pre-măcinată")
-----------------------------------------------------------------------------------	--------------------------------------------------------------------

Rețineți:

- Modificarea aromei nu va fi memorată, iar la următoarea preparare automată aparatul va selecta valoarea predefinită (● my).
- În cazul în care prepararea nu are loc după câteva secunde de la personalizarea provizorie a aromei, aceasta din urmă va reveni la valoarea predefinită (● my).

7.2 Prepararea rețetelor automate, folosind cafea boabe

Atenție!

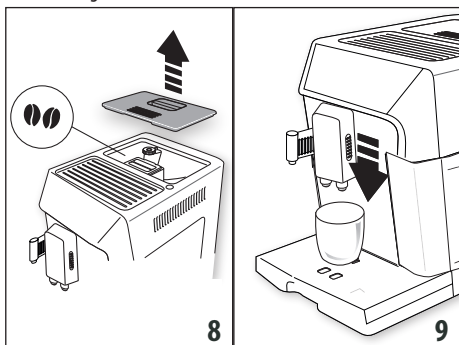

Nu utilizați boabe de cafea verzi, caramelizate sau zaharosite, deoarece se pot lipi de râșniță, iar aceasta nu va mai funcționa.

1. Introduceți boabele de cafea în recipientul corespunzător (A3) (fig. 8);



2. Așezați sub duzele distribuitorului de cafea (A9):
 - 1 ceașcă, dacă doriți 1 cafea;
 - 2 cești, dacă doriți 2 cafele (consultați nota de la finalul paragrafului).
3. Coborâți distribuitorul astfel încât să-l apropiați cât mai mult posibil de cești: se obține astfel o cremă mai bună (fig. 9);
4. Selectați cafeaua dorită:

Băuturi cu cafea cu selectare directă			
Rețetă	Cantitate	Cantitate programabilă	Aromă predefinită
 Espresso (B7)	≈ 40 ml	între ≈30 și ≈ 80ml	●●●●●●

Băuturi cu cafea cu selectare directă			
 Coffee (B8)	≈ 180 ml	între ≈100 și ≈240ml	●●●●●●
 Long (B9)	≈ 160 ml	între ≈115 și ≈250ml	●●●●●●
Băuturi cu cafea ce se pot selecta din ► / ☐ (B10) și confirmând cu OK / ●● (B11)			
Ristretto	≈ 30 ml	între ≈20 și ≈40ml	●●●●●●
Espresso Lungo	≈ 120 ml	între ≈80 și ≈180ml	●●●●●●
Doppio+	≈ 120 ml	între ≈80 și ≈180ml	●●●●●●+
2 Espresso	≈ 40 ml x 2 cești	--	●●●●●●
2 Espresso Lungo	≈ 120 ml x 2 cești	--	●●●●●●
2 Ristretto	≈ 30 ml x 2 cești	--	●●●●●●

5. Prepararea începe, iar pe display (D5) va apărea imaginea băuturii selectate, precum și o bară de progresie, care se umple pe măsură ce se prepară cafeaua.

Rețineți:

- Se pot prepara concomitent 2 cești de ESPRESSO, RISTRETTO, ESPRESSO LUNGO, apăsând pe "X2" ► / ☐ (B10) în timpul preparării unei singure cafele (mesajul va fi afișat timp de câteva secunde, la începerea preparării).
- În timp ce aparatul prepară cafeaua, distribuirea poate fi oprită în orice moment, apăsând pe "STOP" - my / ◀ (B3) sau pe ☺ / esc (B2).
- Imediat după ce prepararea s-a încheiat, dacă doriți să măriți cantitatea de cafea din ceașcă, este suficient să apăsați (în interval de 3 secunde) pe "EXTRA" - ► / ☐ . După obținerea cantității dorite, întrerupeți apăsând pe "STOP" - my / ◀ (B3).

După finalizarea preparării, aparatul este gata de o nouă utilizare.

Rețineți:

- În timpul funcționării aparatului, pe display pot să apară o serie de mesaje (Umpleți rezervorul, Goliți recipientul pentru zaț etc.) a căror semnificație este explicată în capitolul "17. Rezolvarea problemelor".
- Pentru a obține o cafea mai caldă, consultați paragraful "7.5 Recomandări pentru o cafea mai fierbinte".

- În cazul în care cafeaua curge picătură cu picătură, este prea slabă, are puțină cremă sau este prea rece, citiți recomandările din cuprinsul capitolului "17. Rezolvarea problemelor".
- Pentru a personaliza băuturile în funcție de propriile preferințe, consultați capitolul "9. Programare și selectare".

7.3 Prepararea cafelei utilizând cafea pre-măcinată

Atenție!

- Nu introduceți niciodată cafeaua pre-măcinată în aparatul oprit, pentru a evita împrăștierea în interiorul aparatului și murdărirea acestuia. În astfel de situații, mașina se poate avaria.
- Nu introduceți mai mult de 1 măsură rasă (C2), în caz contrar interiorul aparatului se poate murdări, sau pâlnia (A4) se poate infunda.
- Dacă utilizați cafea pre-măcinată, puteți prepara doar o singură ceașcă de cafea o dată.

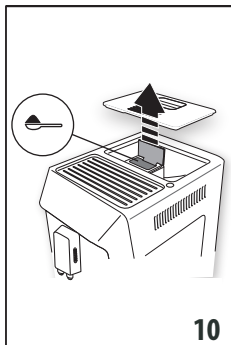

1. Apăsăți de mai multe ori tasta (B11) până când pe display (D5) apare ;
2. Verificați dacă pâlnia nu este înfundată, apoi introduceți o măsură rasă de cafea pre-măcinată (fig. 10);
3. Așezați o ceașcă sub duzele distribuitorului de cafea (A9) (fig. 9);

4. Selectați cafeaua dorită:

Rețetă	Cantitate
Espresso (B7)	≈ 40 ml
Coffee (B8)	≈ 180 ml
Long (B9)	≈ 160 ml
Băuturi cu cafea ce se pot selecta din (B10) și confirmând cu (B4)	
Ristretto	≈ 30 ml
Espresso Lungo	≈ 120 ml

5. Prepararea începe, iar pe display va apărea imaginea băuturii selectate, precum și o bară de progresie, care se umple pe măsură ce se prepară cafeaua.

Rețineți:

Imediat după ce prepararea s-a încheiat, dacă doriți să măriți cantitatea de cafea din ceașcă, este suficient să apăsați (în interval de 3 secunde) pe "EXTRA" - (B10). După obținerea cantității dorite, întrerupeți apăsând pe (B3).

Atenție! Atunci când preparați cafeaua LONG

La jumătatea preparării, aparatul va solicita introducerea unei noi măsuri rase de cafea pre-măcinată: introduceți-o și apoi apăsați pe (B11).

Rețineți:

- Dacă funcția "Consum redus de energie" este activată, prepararea primei cafele ar putea necesita câteva secunde de așteptare.
- În timpul funcționării aparatului, pe display pot să apară o serie de mesaje (Umpleți rezervorul, Goliți recipientul pentru zaț etc.) a căror semnificație este explicată în capitolul "17. Rezolvarea problemelor".
- Pentru a obține o cafea mai caldă, consultați paragraful "7.5 Recomandări pentru o cafea mai fierbinte".
- În cazul în care cafeaua curge picătură cu picătură, este prea slabă, are puțină cremă sau este prea rece, citiți recomandările din cuprinsul capitolului "17. Rezolvarea problemelor".

7.4 Reglarea rășniței

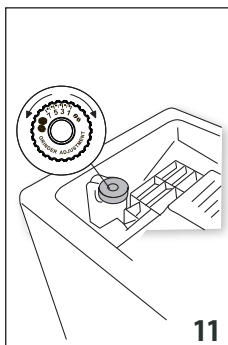

Rășnița nu necesită reglare, cel puțin la început, deoarece a fost deja setată din fabrică, astfel încât să se obțină o cafea bine preparată. Totuși, dacă după ce ați preparat primele cafele, cafeaua este prea slabă și cu puțină cremă sau curge prea lent (în picături), va trebui să ajustați, cu ajutorul butonului de reglare a gradului de măcinare (A5) (fig. 11).

Rețineți:

Butonul de reglare trebuie rotit numai atunci când rășnița de cafea este în funcțiune, în faza inițială de preparare a băuturilor pe bază de cafea.



În cazul în care cafeaua curge prea lent sau nu curge deloc, rotiți butonul în sensul acelor de ceasornic, cu o unitate spre numărul 7.

În schimb, pentru a obține o cafea mai aromată și cu mai multă cremă, rotiți în sens invers acelor de ceasornic cu o unitate spre numărul 1 (nu mai mult de o unitate de fiecare dată, altfel cafeaua va curge picătură cu picătură).

Rețineți că efectul acestei reglări se va observa numai după ce veți prepara cel puțin 2 cafele consecutive. Dacă, după această reglare, nu ați obținut rezultatul dorit, trebuie să repetați reglarea, rotind butonul cu încă o unitate.

7.5 Recomandări pentru o cafea mai fierbinte

Pentru a obține o cafea mai caldă, vă recomandăm să:

- efectuați un ciclu de clătire, selectând funcția "Clătire" din meniul setări (paragraful "6.1 Clătire");
- încălziți ceștile cu apă caldă folosind funcția apă caldă (consultați capitolul "10. Alimentare cu apă caldă");
- măriți temperatura cafelei, în meniul "Setări" (consultați paragraful "6.4 General"). Modificarea temperaturilor este mai eficientă în cazul băuturilor lungi.

8. PREPARAREA BĂUTURILOR CU LAPTE

Rețineți:

Pentru a nu obține un lapte prea puțin spumat sau cu multe bule de aer, curățați întotdeauna capacul recipientului pentru lapte (D2) și duza pentru apă caldă (A10) urmând instrucțiunile din paragrafele "8.4 Curățarea recipientului pentru lapte, după fiecare utilizare", "11.10 Curățarea recipientului pentru lapte" și "11.11 Curățarea duzei pentru apă caldă".

8.1 Umpleți și cuplați recipientul pentru lapte

1. Ridicați capacul recipientului pentru lapte (D2) (fig. 12);

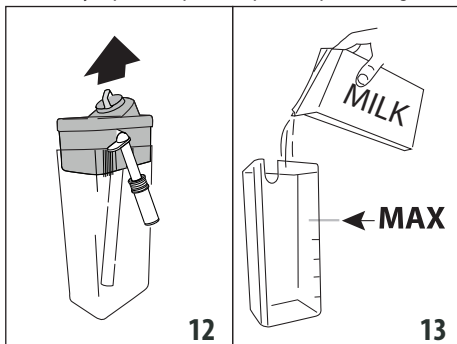

2. Umpleți recipientul pentru lapte (D5) cu o cantitate suficientă de lapte, dar fără a depăși nivelul MAX marcat pe recipient (fig. 13);
3. Asigurați-vă ca tubul de preluare a laptelui (D4) este bine introdus în locașul corespunzător, la baza capacului recipientului pentru lapte (fig. 14), împingându-l până la capăt;

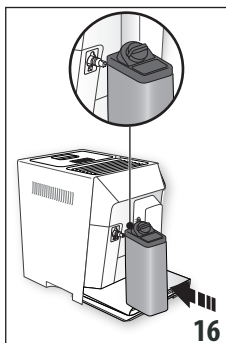
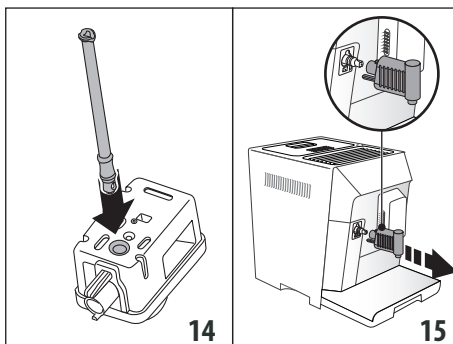

4. Puneți la loc capacul recipientului pentru lapte;
5. Dacă este introdus, scoateți distribuitorul de apă caldă (C6) (fig. 15);
6. Cuplați, împingând până la capăt recipientul pe duză (A10) (fig. 16): aparatul va emite un semnal sonor (dacă este activat);

7. Așezați o ceașcă suficient de mare sub duzele distribuitorului de cafea (A9) și sub tubul de distribuire lapte spumat (D3);
8. Urmăriți instrucțiunile de mai jos, pentru fiecare funcție în parte.



Rețineți:

- Pentru a obține o spumă mai densă și omogenă, se recomandă utilizarea laptelui degresat sau parțial degresat și păstrat la frigider (aproximativ 5° C).
- Calitatea spumei poate varia, în funcție de:
 - tipul de lapte sau de băutură vegetală;
 - marca folosită;
 - ingrediente și valori nutriționale.
- Dacă este activată funcția "Consum redus de energie", prepararea băuturii ar putea necesita câteva secunde de așteptare.

8.2 Reglarea cantității de spumă

Rotind butonul pentru reglarea spumei (D1), veți selecta cantitatea de lapte spumat ce va fi produsă, pentru prepararea băuturilor pe bază de lapte.

Poziție buton	Descriere	Recomandat pentru...
---------------	-----------	----------------------

	Fără spumă	LAPTE CALD (nespumat) / CAFFELATTE
	Puțină spumă	LATTE MACCHIATO/ FLAT WHITE
	Spumă max.	CAPPUCCINO/ CAPPUCCI- NO+ / CAPPUCCINO MIX / LAPTE CALD (spumat)

8.3 Prepararea automată a băuturilor pe bază de lapte

- Umpleți și cuplați recipientul pentru lapte (D), urmând indicațiile de mai sus;
- Selecționați băutura dorită:





Cu selectare directă:

-  : Milk (B4) (Lapte cald)
-  : Latte Macchiato (B5)
-  : Cappuccino (B6)

Se poate selecta apăsând pe  (B10) și confirmând cu  (B11):

- Flat white
 - Cappuccino+
 - Cappuccino Mix
- După câteva secunde, aparatul va începe automat prepararea băuturii, iar pe display va fi afișată imaginea băuturii selectate și o bară de progresie care se va umple pe măsură ce băutura va fi preparată;
 - După distribuirea laptelui, aparatul prepară automat cafeaua (pentru băuturile care prevăd acest lucru).

Rețineți:

-  (B2): apăsați dacă doriți să întrerupeți complet prepararea și să reveniți la pagina principală.
- “STOP”  /  (B3): apăsați pentru a întrerupe alimentarea cu lapte sau cafea și pentru a trece la următoarea fază de alimentare (dacă este prevăzută), pentru a finaliza prepararea băuturii.
- Imediat după ce prepararea s-a încheiat, dacă doriți să măriți cantitatea de cafea din ceașcă, apăsați tasta corespunzătoare funcției “EXTRA” -  /  (B10).
- Nu păstrați mult timp recipientul pentru lapte scos din frigider: cu cât crește temperatura laptelui (temperatura ideală fiind de 5°C), cu atât scade calitatea spumei.
- Băuturile se pot personaliza (consultați capitolul “9. Programare și selectare”).

8.4 Curățarea recipientului pentru lapte, după fiecare utilizare

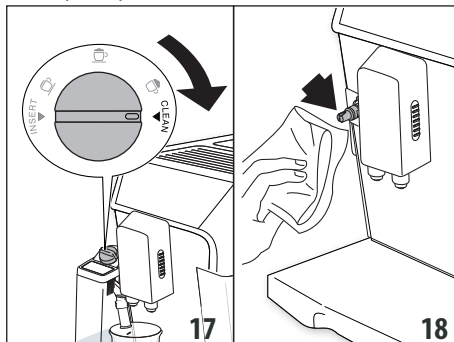

După fiecare utilizare a funcțiilor aferente băuturilor cu lapte, este necesară curățarea capacului dispozitivului pentru spumarea laptelui:

- Lăsați recipientul pentru lapte (D) în aparat (nu este obligatorie golirea recipientului pentru lapte);
- Așezați o ceașcă sau un alt recipient sub tubul de distribuire a laptelui spumat;



- Rotiți butonul de reglare spumă (D1) pe “CLEAN” (fig. 17): pe display va apărea o bară de progresie, care se umple pe măsură ce operațiunea se execută, împreună cu mesajul “Curățare în curs”. Operațiunea de curățare se întrerupe automat;
- Readuceți butonul pentru reglarea spumei în dreptul uneia dintre opțiuni;
- Scoateți recipientul pentru lapte și curățați întotdeauna duza de abur (A10) cu un burete (fig. 18).

Rețineți:

- Dacă trebuie să pregătiți mai multe cești de băuturi pe bază de lapte, curățați recipientul pentru lapte după prepararea ultimei băuturi: în acest caz, apăsați pe  /  (B2), atunci când este afișat mesajul de solicitare curățare, pentru a reveni la meniul principal.
- Dacă operațiunea de curățare nu este efectuată, pe display va fi afișat simbolul  pentru a vă reaminti că este necesară curățarea recipientului pentru lapte.
- Recipientul pentru lapte se poate păstra la frigider.
- În anumite cazuri, pentru efectuarea operațiunii de curățare, va trebui să așteptați încălzirea aparatului.

9. PROGRAMARE ȘI SELECTARE



În meniul “my” se programează băuturile, în funcție de preferințele proprii.

- Apăsați pe  /  (B3);
- Apăsați săgețile de derulare  /  (B3) sau  /  (B10) până la afișarea băuturii dorite;
- Apăsați pe  /  (B11) pentru a selecta băutura;
- **Băuturi cu cafea:** pe display (D5) va fi afișat mesajul “Programare aromă”: apăsați săgețile de derulare  /  sau  /  până la selectarea aromei dorite. Apăsați pe  /  pentru a confirma selecția: prepararea va începe, iar pe display va fi afișat mesajul “Programare

cafea" precum și o bară de progresie, care se umple pe măsură ce se prepară cafeaua: după ce ați obținut cantitatea dorită în ceașcă, apăsați pe  / ◀ (STOP).

- **Băuturi pe bază de lapte:** după selectarea și confirmarea aromei, aparatul va începe să prepare băutura, iar pe display va fi afișat mesajul "Programare lapte", precum și o bară ce se umple pe măsură ce se va prepara laptele: după ce ați obținut cantitatea dorită, apăsați pe  / ●●.

Aparatul va începe apoi să prepare cafeaua: apăsați pe  / ●● pentru a întrerupe prepararea, după ce cantitatea dorită de cafea a fost preparată.

5. Salvați programarea, apăsând pe  / ●● (în caz contrar, apăsați pe  / esc (B2)).
6. "Parametri salvați" sau "Parametri nesalvați". Aparatul este din nou gata de utilizare.







Rețineți:

- Pe display va fi afișat mesajul "STOP" atunci când lungimea atinge cantitatea minimă ce se poate programa.
- "STOP": apăsați tasta aferentă, pentru a întrerupe alimentarea cu lapte sau cafea și pentru a trece la următoarea fază de alimentare (dacă este prevăzută), pentru a finaliza prepararea băuturii.

10. ALIMENTARE CU APĂ CALDĂ

Atenție! Pericol de arsură.

Nu lăsați aparatul nesupravegheat, în timpul alimentării cu apă caldă.

1. Verificați dacă distribuitorul pentru apă caldă (C6) este corect introdus pe duza pentru apă caldă (A10);
2. Așezați un vas sub distribuitor (cât mai aproape posibil, pentru a evita stropirea) (fig. 6);
3. Apăsați pe  /  (B10) și derulați băuturile din meniu, apăsând pe săgețile de derulare  / ◀ (B3) sau  /  (B10) până la afișarea mesajului "Apă caldă";
4. Apăsați pe  / ●● (B11): pe display va fi afișată o bară de progresie care se umple pe măsură ce se prepară băutura;
5. Aparatul distribuie apă caldă, iar apoi alimentarea este întreruptă automat. Pentru a întrerupe manual alimentarea cu apă caldă, apăsați pe  / ◀ (STOP).

Rețineți:

- Dacă este activată modalitatea "Consum redus de energie", pentru pregătirea apei calde poate fi nevoie de câteva secunde de așteptare.
- Cantitatea de apă preparată se poate personaliza (consultați paragraful "9. Programare și selectare").

11. CURĂȚARE

11.1 Curățarea aparatului

Următoarele părți ale aparatului trebuie să fie curățate periodic:

- circuitul intern al aparatului;
- recipientul pentru zaț (A17);
- tava de colectare picături (A19) și tava de colectare condens (A16);
- rezervorul pentru apă (A14);
- duzele distribuitorului de cafea (A9);
- pâlnia pentru introducerea cafelei pre-măcinată (A4);
- infuzorul, (A12), la care puteți avea acces după ce ați deschis ușa acestuia (A11);
- recipientul pentru lapte (D);
- duza pentru apă caldă/abur (A10);
- distribuitorul de apă caldă (C6).

Atenție!

- Pentru curățarea aparatului nu folosiți solvenți, detergenți abrazivi sau alcool. În cazul aparatelor superautomatizate De'Longhi nu trebuie să folosiți aditivi chimici la operațiile de curățare.
- Niciuna dintre componentele aparatului nu poate fi spălată în mașina de spălat vase, cu excepția recipientului pentru lapte (D).
- Nu utilizați obiecte metalice pentru a elimina piatra sau depunerile de cafea, deoarece ar putea zgăria suprafețele din metal sau din plastic.

11.2 Curățarea circuitului intern al aparatului

În cazul unor perioade de neutilizare a aparatului, de peste 3-4 zile, se recomandă ca înainte de utilizare să porniți aparatul și apoi:

- efectuarea a 2/3 cicluri de clătire (consultați paragraful "6.1 Clătire");
- alimentarea cu apă caldă, timp de câteva secunde (capitolul "10. Alimentare cu apă caldă").

Rețineți:

Este normal ca după efectuarea acestui ciclu de curățare, să rămână apă în recipientul pentru zaț (A17).

11.3 Curățarea recipientului pentru zaț

Display-ul semnalează atunci când recipientul pentru zaț (A17) este plin. Aparatul nu va mai putea prepara cafea, decât după ce recipientul pentru zaț a fost curățat. Aparatul semnalează necesitatea de golire a recipientului, chiar dacă acesta nu este plin, după 72 ore de la prima cafea preparată (pentru ca număratoarea celor 72 ore să se facă în mod corect, aparatul trebuie să rămână mereu conectat la rețeaua electrică).

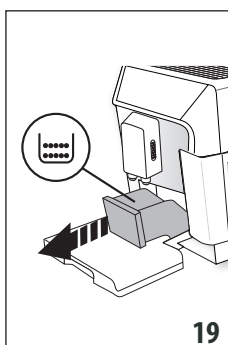

19

Pentru efectuarea operațiunilor de curățare (cu aparatul pornit):

- Scoateți tăvița de colectare picături (A19) (fig. 19), goliți-o și curățați-o.
- Goliți și curățați cu atenție recipientul pentru zaț, având grijă să îndepărtați toate reziduurile care s-au depus la baza acestuia: pensula (C5) cu care este echipat aparatul este prevăzută cu o perie adecvată pentru această operațiune.

Atenție!

Atunci când scoateți tăvița de colectare a picăturilor este **obligatoriu** să goliți de fiecare dată și recipientul pentru zaț, chiar dacă acesta nu este plin. Dacă această operațiune nu este efectuată, este posibil ca atunci când veți prepara următoarele cafele, recipientul să se umple peste limita admisă, iar aparatul să se infunde.

11.4 Curățarea tăviței de colectare a picăturilor

Tăvița pentru colectarea picăturilor (A19) este prevăzută cu un indicator plutitor (A20) (de culoare roșie) ce indică nivelul de apă din aceasta (fig. 20). Înainte ca acest indicator să se ridice pe suportul pentru cești (A18), trebuie să goliți tăvița și să o curățați, în caz contrar, apa se poate scurge peste margini și poate avaria aparatul, suprafața de sprijin sau zonele învecinate.

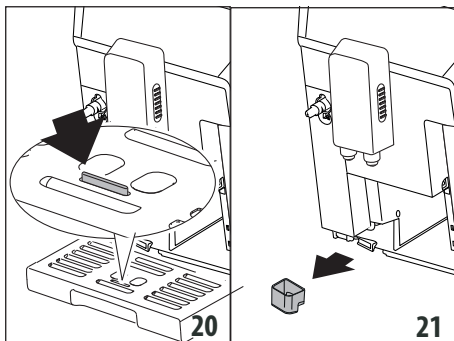

Pentru a scoate tăvița de colectare a picăturilor:

1. Scoateți tăvița de colectare picături și recipientul pentru zaț (A17) (fig. 19);
2. Scoateți tava de suport cești, apoi goliți tava de colectare a picăturilor și recipientul pentru zaț și spălați toate componentele;
3. Controlați tava de colectare a condensului (A16) și, dacă este plină, goliți-o (fig. 21).
4. Introduceți la loc tăvița de colectare a picăturilor, cu tot cu grătar și cu recipientul pentru zaț.

11.5 Curățarea interiorului aparatului

Pericol de electrocutare!

Înainte de a efectua operațiunile de curățare a părților interioare ale aparatului, aparatul trebuie oprit (consultați capitolul "5.

Oprirea aparatului"), iar alimentarea cu energie electrică trebuie întreruptă. Nu introduceți niciodată aparatul în apă.

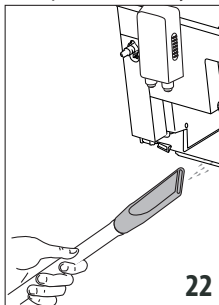

2. Aspirați toate resturile cu un aspirator (fig. 22).

11.6 Curățarea rezervorului de apă

1. Curățați periodic (aproximativ o dată pe lună) și la fiecare înlocuire a filtrului pentru dedurizarea apei (C4) (dacă este prevăzută) rezervorul pentru apă (A14) cu o lavetă umedă și cu puțin detergent delicat;
2. Scoateți filtrul (C4) (dacă este prevăzută) și clătiți-l sub jet de apă;
3. Introduceți la loc filtrul (dacă este prevăzută), umpleți rezervorul (A14) cu apă proaspătă și introduceți la loc rezervorul;
4. (numai pentru modelele cu filtru pentru dedurizarea apei) Lăsați să curgă circa 100 ml de apă caldă pentru a reactiva filtrul.

11.7 Curățarea duzelor distribuitorului de cafea

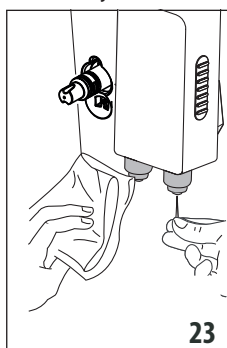

1. Curățați periodic duzele distribuitorului de cafea (A9) folosind un burete sau o lavetă (fig. 23);
2. Controlați dacă orificiile distribuitorului de cafea nu sunt înfundate. Dacă este necesar, înlăturați depunerile de cafea cu o scobitoare (fig. 23).

11.8 Curățarea pâlniei pentru introducerea cafelei pre-măcinate

Verificați periodic (aproximativ o dată pe lună) ca pâlnia pentru introducerea cafelei (A4) pre-măcinate să nu fie înfundată. Dacă este necesar, îndepărtați depunerile de cafea cu pensula (C5) din dotare.

11.9 Curățarea infuzorului

Infuzorul (A12) trebuie să fie curățat cel puțin o dată pe lună.

Atenție!

Infuzorul nu poate fi scos atunci când aparatul este pornit.

1. Asigurați-vă că aparatul a fost închis corect (consultați "5. Oprirea aparatului");
2. Scoateți rezervorul pentru apă (fig. 2).

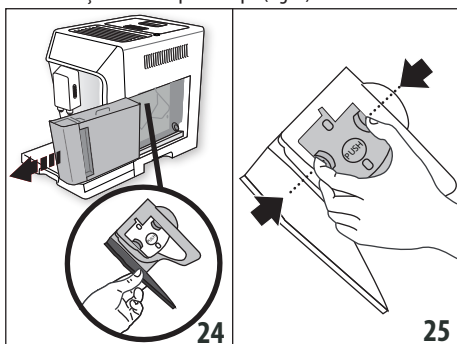

3. Deschideți ușița infuzorului (fig. 24) aflată în partea dreaptă.
4. Apăsăți spre interior cele două clapete de decuplare, de culoare roșie și în același timp trageți infuzorul spre exterior (fig. 25);

Atenție!

CLĂȚIȚI NUMAI CU APĂ

NU FOLOȘIȚI DETERGENȚI - NU FOLOȘIȚI MAȘINA DE SPĂLAT VASE

Curățați infuzorul fără a folosi detergenți, deoarece aceștia l-ar putea deteriora.

5. Introduceți infuzorul în apă timp de aproximativ 5 minute și apoi clățiți-l sub jet de apă;

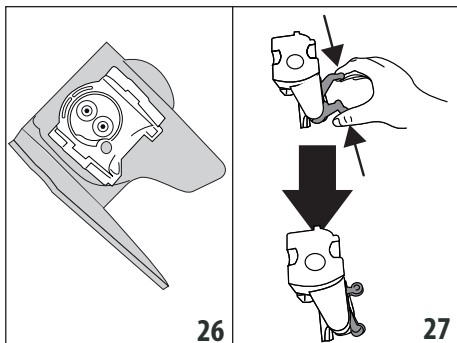

6. Cu ajutorul pensulei (CS), curățați eventualele resturi de cafea de pe locașul infuzorului, vizibile prin ușița acestuia.
7. După curățare, introduceți la loc infuzorul în suport (fig. 26); apoi apăsați pe semnul PUSH până când auziți un clic de cuplare.

Rețineți:

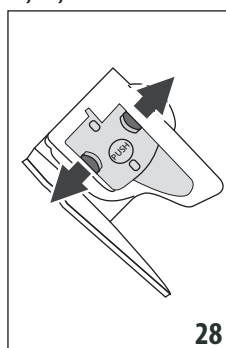

Dacă infuzorul este greu de introdus, este necesar (înainte de introducerea sa) să-l aduceți la dimensiunea corectă apăsând cele două clapete, conform indicațiilor din fig. 27.

8. După ce l-ați introdus, verificați dacă cele două clapete roșii au rămas îndreptate spre exterior (fig. 28).
9. Închideți ușița infuzorului.
10. Introduceți la loc rezervorul pentru apă.

11.10 Curățarea recipientului pentru lapte

Pentru a menține eficient dispozitivul pentru spumarea laptelui, curățați recipientul pentru lapte conform indicațiilor de mai jos, o dată la două zile:

1. Scoateți capacul (D2).
2. Desfaceți tubul de alimentare cu lapte (D3) și tubul de preluare a laptelui (D4) (fig. 29).
3. Rotiți în sens invers acelor de ceasornic butonul pentru reglarea spumei (D1) până când ajunge pe poziția „INSERT” (fig. 29) și trageți-l în sus.

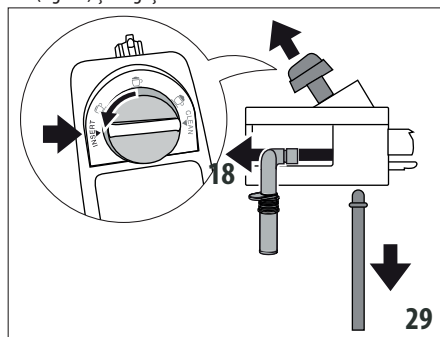

4. Spălați toate componentele și recipientul în mașina de spălat vase, dar rețineți că trebuie așezate în sertarul din partea de sus al mașinii de spălat vase. Dacă nu dețineți o mașină de spălat vase, le puteți spăla manual, urmând instrucțiunile din cuprinsul notei de la finalul paragrafului. Fiți foarte atenți atenți ca în orificiile și în canalul de sub buton (fig. 30) să nu rămână resturi de lapte: curățați eventual canalul cu o scobitoare.

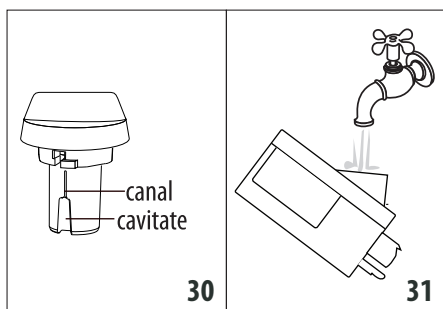

- Clătiți interiorul locașului butonului pentru reglarea spumei, cu apă de la robinet (fig. 31).
- De asemenea, verificați și dacă tubul de preluare și tubul de alimentare cu lapte nu sunt înfundate cu resturi de lapte.
- Montați la loc butonul, introducându-l în dreptul mesajului "INSERT", tubul de alimentare și tubul de preluare a laptelui.
- Puneți la loc capacul recipientului pentru lapte.

Rețineți: spălare la mână

Spălarea în mașina de spălat vase asigură o perfectă igienizare a tuturor componentelor recipientului pentru lapte: în cazul spălării la mână, spălați foarte bine toate componentele recipientului pentru lapte cu apă caldă, apoi scufundați-le într-un bol cu apă caldă și lăsați-le aproximativ 30 de minute, înainte de a acționa conform instrucțiunilor de la punctul 5.

11.11 Curățarea duzei pentru apă caldă

Din când în când, curățați duza (A10) cu un burete, îndepărtând eventualele depuneri de pe garnitură (fig. 18).

12. DECALCIFIERE

Atenție!

- Înainte de utilizare, citiți instrucțiunile și eticheta produsului de decalcifiere, de pe ambalajul acestuia.
- Vă recomandăm să folosiți exclusiv decalcifiant De'Longhi. Utilizarea unor decalcifianți necorespunzători, precum și o decalcifiere care nu este efectuată cu regularitate, pot duce la apariția unor defecțiuni ce nu sunt acoperite de garanția producătorului.
- Soluția de decalcifiere poate deteriora suprafețele delicate. În cazul scurgerii accidentale de produs, curățați și uscați imediat.

Pentru a efectua ciclul de decalcifiere	
Decalcifiant	Decalcifiant De'Longhi
Recipient	Capacitate recomandată: 2 l
Timp	~ 45min

Efectuați decalcifierea aparatului atunci când pe display (D5) este afișat mesajul aferent. Dacă doriți să efectuați imediat ciclul

de decalcifiere, apăsați pe $\text{OK} / \bullet\bullet$ (B11) și urmați instrucțiunile de la punctul 6. Pentru a amâna procedura de decalcifiere pentru mai târziu, apăsați pe ESC / ESC (B2): pe display, simbolul [] vă va reaminti faptul că aparatul necesită efectuarea ciclului de decalcifiere.

Pentru a accesa meniul decalcifiere:

- Porniți aparatul și așteptați ca acesta să fie gata de utilizare;
- Apăsați pe ESC / ESC , pentru a accesa meniul "Setări";
- Apăsați săgețile de derulare [] / \blacktriangleleft (B3) sau \blacktriangleright / [] (B10) până la afișarea rubricii "Întreținere": apăsați pe $\text{OK} / \bullet\bullet$;
- Apăsați săgețile de derulare [] / \blacktriangleleft sau \blacktriangleright / [] până la afișarea rubricii "Decalcifiere": apăsați pe $\text{OK} / \bullet\bullet$;
- Confirmați apăsând pe $\text{OK} / \bullet\bullet$;
- (Dacă filtrul este instalat): scoateți rezervorul pentru apă (A14), scoateți filtrul pentru apă (C4), goliți rezervorul pentru apă. Apăsați pe $\text{OK} / \bullet\bullet$;
- Turnați decalcifiantul în rezervorul de apă până la nivelul A (corespunzător unei punguțe de 100 ml) imprimat pe partea interioară a rezervorului; apoi adăugați apă (un litru) până când se ajunge la nivelul B (fig. 32); introduceți rezervorul pentru apă înapoi în aparat. Apăsați pe $\text{OK} / \bullet\bullet$;
- Scoateți, goliți și introduceți la loc tăvița de colectare picături (A19) și recipientul pentru zaț (A17). Apăsați pe $\text{OK} / \bullet\bullet$;

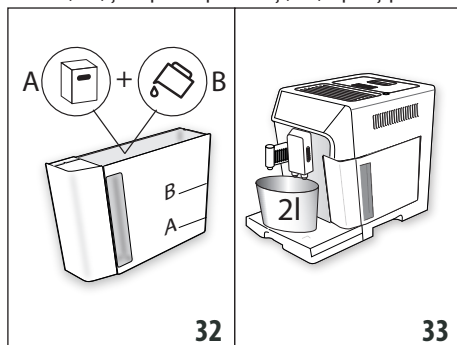

- Așezați sub distribuitorul de apă caldă (C6) și sub distribuitorul de cafea (A9) un vas gol, cu capacitatea recomandată de 2 litri (fig. 33). Apăsați pe [] / \blacktriangleleft ;



















Atenție! Pericol de arsură

Din distribuitorul de cafea și din distribuitorul de apă caldă va curge apă fierbinte ce conține acizi. Fiți atenți să nu intrați în contact cu această soluție.

- Programul de decalcifiere începe, iar soluția de decalcifiere curge atât din distribuitorul de apă caldă, cât și din distribuitorul de cafea, efectuând în mod automat o întreagă serie de cicluri de clătire, cu pauze la anumite intervale,

pentru a îndepărta depunerile de calcar din interiorul aparatului;

După circa 25 de minute aparatul întrerupe ciclul de decalcifiere;

11. În acest moment, aparatul este pregătit pentru un ciclu de clătire cu apă curată. Goliți vasul folosit pentru colectarea soluției de decalcifiere și scoateți rezervorul de apă, goliți-l, clătiți-l cu apă de la robinet, umpleți-l până la nivelul MAX cu apă proaspătă și introduceți-l în aparat: apăsați pe  / .
12. Așezați din nou vasul gol, utilizat pentru colectarea soluției de decalcifiere, sub distribuitorul de cafea și sub distribuitorul de apă caldă (fig. 33) și apăsați pe  / .
13. Confirmați apăsați pe  / .
14. Apa caldă va curge mai întâi din distribuitorul de cafea, iar apoi din distribuitorul de apă caldă;
15. Atunci când se termină apa din rezervor, goliți recipientul utilizat pentru colectarea apei de clătire;
16. Scoateți rezervorul pentru apă și umpleți-l cu apă proaspătă, până la nivelul MAX. Apăsați pe  / .
17. (Dacă filtrul fusese instalat) Introduceți la loc, dacă l-ați scos în prealabil, filtrul de dedurizare a apei în locașul din rezervorul pentru apă (A15), introduceți rezervorul la loc și apăsați pe  / .
18. Așezați din nou vasul gol, utilizat pentru colectarea soluției de decalcifiere, sub distribuitorul de apă caldă. Apăsați pe  / .
19. "Clătire Confirmați?": apăsați pe  / .
20. "Clătire în curs". Apa caldă curge din distribuitorul de apă caldă;
21. "Goliți tava de picurare": La finalizarea celei de-a doua clătiri, scoateți, apăsați și introduceți la loc tăvița de colectare a picăturilor (A19) și recipientul pentru zaț (A17). Apăsați pe  / .
22. După terminarea operațiunii de decalcifiere, apăsați pe  / .
23. Goliți vasul utilizat pentru colectarea apei de clătire, scoateți și umpleți rezervorul pentru apă cu apă proaspătă, până la nivelul MAX, apoi introduceți-l la loc în aparat.

Operațiunea de decalcifiere este acum finalizată.

Rețineți:

- Dacă ciclul de decalcifiere nu se finalizează în mod corect (de ex. din cauza întreruperii alimentării electrice), vă recomandăm să repetați ciclul;
- Este normal ca după efectuarea ciclului de decalcifiere, să rămână apă în recipientul pentru zaț (A17);
- Aparatul necesită o a treia clătire, în situația în care rezervorul pentru apă nu a fost umplut până la nivelul max: aceasta pentru a vă asigura că nu a mai rămas soluție de decalcifiere în circuitele interne ale aparatului. Înainte de a

porni ciclul de clătire, nu uitați să goliți tăvița de colectare a picăturilor.

13. PROGRAMAREA DURITĂȚII APEI

Solicitarea de decalcifiere va fi afișată după o anumită perioadă de funcționare prestabilită, ce depinde de duritatea apei.







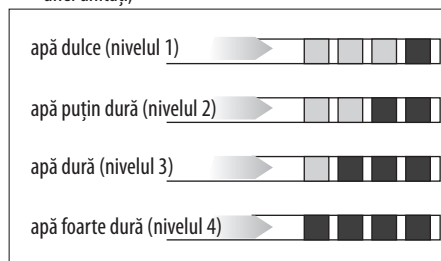









Aparatul este setat din fabrică la nivelul 4 de duritate. Dacă doriți, este posibilă programarea aparatului în funcție de duritatea reală a apei din regiunea unde locuiți, efectuând astfel mai rar operațiunea de decalcifiere.

13.1 Măsurarea durității apei

1. Scoateți din ambalaj banda reactivă (C1) din dotare "TOTAL HARDNESS TEST", anexată instrucțiunilor în limba engleză;
2. Introduceți complet banda într-un pahar cu apă, timp de aproximativ o secundă;
3. Scoateți banda din apă și scuturați-o ușor. După circa un minut se formează 1, 2, 3 sau 4 pătrățele de culoare roșie, în funcție de duritatea apei, fiecare pătrățel corespunzând unei unități;



13.2 Setarea durității apei

1. Apăsați pe  /  (B2) pentru a accesa meniul;
2. Apăsați săgețile de derulare  (B3) sau  /  (B10) până la afișarea rubricii "General";
3. Apăsați pe  /  (B11) pentru a confirma;
4. Apăsați săgețile de derulare  /  sau  până la afișarea rubricii "Duritate apă";
5. Apăsați pe  / . Pe display (D5) va fi afișată valoarea setată în prezent și se va aprinde intermitent valoarea "Nouă";
6. Selectați noua valoare pe care doriți să o setați, folosind săgețile de derulare  /  sau  ;
7. După selectarea nivelului dorit, apăsați pe  / .

Aparatul va reveni la fereastra anterioară.

Apăsați apoi de 2 ori pe  /  pentru a reveni la meniul principal.

14. FILTRU DE DEDURIZARE A APEI

Unele modele sunt prevăzute cu filtru de dedurizare a apei (C4): dacă modelul achiziționat de dumneavoastră nu conține acest filtru, vă recomandăm să-l achiziționați de la centrele autorizate de asistență De'Longhi. Pentru o utilizare corectă a filtrului, respectați instrucțiunile de mai jos.

14.1 Instalarea filtrului

1. Scoateți filtrul (C4) din ambalaj. Indicatorul de dată diferă în funcție de filtrul din dotare.
2. Rotiți indicatorul de dată (fig. 34) până când vor fi afișate următoarele 2 luni de utilizare.

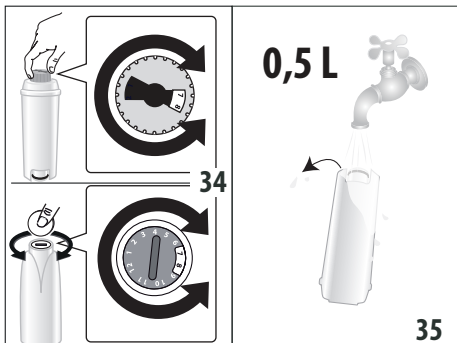

Rețineți

Filtrul are o durată de două luni dacă aparatul este utilizat normal. Dacă, în schimb, aparatul rămâne nefolosit, cu filtrul montat, acesta are o durată de maxim 3 săptămâni.

3. Pentru a activa filtrul, lăsați să curgă apă de la robinet prin orificiul filtrului, conform indicațiilor din figura 35, până când apa iese prin deschizăturile laterale, timp de peste un minut;

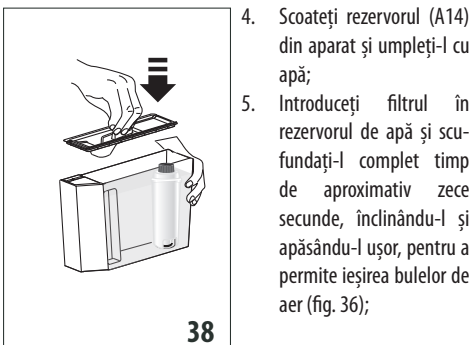
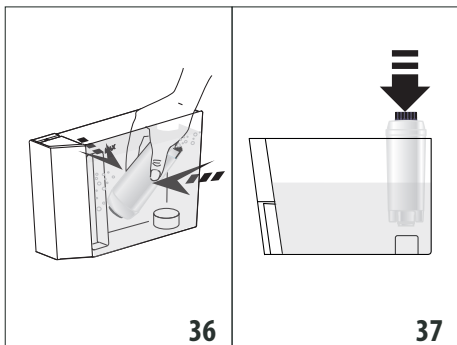

4. Scoateți rezervorul (A14) din aparat și umpleți-l cu apă;
5. Introduceți filtrul în rezervorul de apă și scufundați-l complet timp de aproximativ zece secunde, înclinându-l și apăsându-l ușor, pentru a permite ieșirea bulelor de aer (fig. 36);

6. Introduceți filtrul în locașul aferent (A15) și apăsați-l până la capăt (fig. 37);
7. Închideți la loc rezervorul cu capacul (A13) (fig. 38), apoi introduceți rezervorul înapoi în aparat;
8. În momentul în care se instalează filtrul, este necesar ca aparatul să detecteze acest lucru.
9. Apăsați pe / (B2) pentru a accesa meniul "Setări";
10. Apăsați săgețile de derulare / (B3) sau (B10) până la afișarea rubricii "Întreținere": apăsați pe / (B11);
11. Apăsați săgețile de navigare, până la afișarea rubricii "Instalați filtrul": apăsați pe / ;
12. Apăsați pe / pentru a confirma;
13. Așezați sub distribuitorul de apă caldă (C6) un recipient (cu capacitatea de minim 500 ml), apoi apăsați pe / pentru a începe distribuirea;
14. Apa începe să curgă din aparat;
15. După ce aparatul a terminat alimentarea cu apă, acesta va reveni automat pe starea gata de utilizare.

În acest moment, filtrul este activat, iar aparatul poate fi utilizat.

14.2 Înlocuirea filtrului

Înlocuiți filtrul (C4) atunci când aparatul solicită acest lucru. Dacă doriți să înlocuiți imediat filtrul, apăsați pe / (B11) și urmați instrucțiunile de la punctul 8. Pentru a amâna înlocuirea filtrului pe mai târziu, apăsați pe / (B2); pe display, simbolul va va reaminti faptul că filtrul trebuie înlocuit.

Pentru a înlocui filtrul, procedați după cum urmează:

1. Scoateți rezervorul (A14) și filtrul uzat;
2. Scoateți filtrul nou din ambalaj și procedați conform indicațiilor de la punctele 2-3-4-5-6-7 din paragraful de mai sus;
3. Apăsați pe / pentru a accesa meniul "Setări";
4. Apăsați săgețile de navigare / (B3) sau (B10) până la afișarea rubricii "Întreținere": apăsați pe / ;
5. Apăsați săgețile de navigare, până la afișarea rubricii "Înlocuiți filtrul": apăsați pe / ;
6. Apăsați / pentru a confirma;
7. Așezați sub distribuitorul de apă caldă (C6) un vas (capacitate: min. 500 ml), apoi apăsați pe / (fig. 8) pentru a începe distribuirea;
8. După ce aparatul a terminat alimentarea cu apă, acesta va reveni automat pe starea gata de utilizare.













În acest moment, noul filtru este activat, iar aparatul poate fi utilizat.

Rețineți:

După trecerea unei perioade de două luni (consultați indicatorul de dată) sau dacă aparatul nu a fost utilizat timp de 3 săptămâni, filtrul va trebui schimbat, chiar dacă aparatul nu solicită încă acest lucru.

14.3 Scoaterea filtrului

Dacă doriți să utilizați în continuare aparatul fără filtrul (C4), va trebui să scoateți filtrul și să semnalizați scoaterea acestuia. Procedați în felul următor:

1. Scoateți rezervorul (A14) și filtrul uzat;
2. Apăsăți pe  / *ESC* (B2) pentru a accesa meniul "Setări";
3. Apăsăți săgețile de derulare  / *◀* (B3) sau  / *▶* (B10) până la afișarea rubricii "Întreținere": apăsați pe  /  (B11);
4. Apăsăți săgețile de derulare  / *◀* sau  / *▶* până la afișarea rubricii "Scoateți filtrul": apăsați pe  / ;
5. Apăsăți pe  /  pentru a confirma scoaterea filtrului; aparatul va reveni la pagina anterioară;
6. După aceea, apăsați de 2 ori pe  / *ESC* pentru a ieși din meniu.

Rețineți:

După trecerea unei perioade de două luni (consultați indicatorul de dată) sau dacă aparatul nu a fost utilizat timp de 3 săptămâni, filtrul va trebui scos/înlocuit, chiar dacă aparatul nu solicită încă acest lucru.

15. DATE TEHNICE

Tensiune:	220-240 V~ 50/60 Hz max. 10A
Putere absorbită:	1450W
Presiune:	1,5MPa (15 bari)
Capacitate max. rezervor apă:	2 l
Dimensiuni LxAxI:	260x470x360 mm
Lungime cablu:	1200 mm
Greutate:	11 kg
Capacitate max. recipient boabe:	380 g

Societatea De'Longhi își rezervă dreptul de a modifica, în orice moment, caracteristicile tehnice și estetice, păstrând neschimbate funcțiile și calitatea produselor.



15.1 Recomandări pentru un Consum Redus de Energie

- Pentru a reduce consumul de energie, după prepararea uneia sau mai multor băuturi, scoateți recipientul (D) sau accesoriile.
- Setăți oprirea automată după 15 minute (consultați paragraful "6.4 General");
- Activați funcția Consum Redus de Energie (consultați paragraful "6.4 General");
- Când aparatul solicită acest lucru, efectuați ciclul de decalcifiere (consultați capitolul "12. Decalcifiere").

16. MESAJE AFIȘATE PE DISPLAY

MESAJ AFIȘAT	CAUZĂ POSIBILĂ	SOLUȚIE
Umpleți rezervorul	Apa din rezervor (A14) nu este suficientă.	Umpleți rezervorul de apă și/sau introduceți-l corect, apăsându-l până la capăt, până când sesizați cuplarea acestuia (fig. 4).
Introduceți rezervorul	Rezervorul (A14) nu a fost introdus corect.	Introduceți corect rezervorul, apăsându-l până la capăt (fig. 4).
Goliți recipientul pt zaț	Recipientul pentru zaț (A17) este plin.	Goliți recipientul pentru zaț, tăvița de colectare a picăturilor (A19) și curățați-le, apoi introduceți-le la loc. Important: atunci când scoateți tăvița de colectare picături, este obligatoriu să goliți de fiecare dată și recipientul pentru zaț, chiar dacă nu este plin. Dacă această operațiune nu este efectuată, este posibil ca atunci când veți prepara următoarele cafele, recipientul să se umple peste limita admisă, iar aparatul să se infunde.
Introduceți recipientul pt zaț	După curățare nu ați introdus recipientul pentru zaț (A17).	Scoateți tăvița de colectare a picăturilor (A19) și introduceți recipientul pentru zaț.
Introduceți cafea pre-măcinată ESC pentru a anula	A fost selectată funcția "cafea pre-măcinată", dar nu a fost turnată cafeaua pre-măcinată în pâlnie (A4).	Introduceți cafeaua pre-măcinată în pâlnie, sau dezactivați funcția cafea pre-măcinată.
Introduceți cafea pre-măcinată ESC OK	A fost solicitată o cafea LONG cu cafea pre-măcinată	Introduceți în pâlnie (A4) o măsură rasă de cafea pre-măcinată și apăsați pe  (B11) pentru a continua și pentru a finaliza prepararea.
Umpleți recipientul de cafea boabe ESC pentru a anula	Boabele de cafea s-au terminat.	Umpleți recipientul pentru boabe de cafea (A4) (fig. 8).
	Pâlnia pentru cafea pre-măcinată (A4) s-a înfundat.	Goliți pâlnia cu ajutorul pensulei (C5) conform instrucțiunilor din par. "11.8 Curățarea pâlniei pentru introducerea cafelei pre-măcinate".
Măcinată prea fin Reglați râșnița ESC pentru a anula	Cafeaua este prea fin măcinată, iar din acest motiv cafeaua curge foarte lent sau nu curge deloc.	Repetăți procesul de preparare a cafelei și rotiți butonul pentru reglarea gradului de măcinare (A5) (fig. 11) cu o treaptă spre numărul 7, în sensul acelor de ceasornic, în timp ce râșnița funcționează. Dacă, după ce ați preparat cel puțin 2 cafele, curgerea este încă prea lentă, repetați reglarea acționând pe butonul de reglare cu încă o unitate (consultați par. "7.4 Reglarea râșniței"). Dacă problema persistă, verificați ca rezervorul pentru apă (A14) să fie introdus până la capăt.
	Dacă este prezent filtrul de dedurizare a apei (C4) este posibil ca formarea unei bule de aer în interiorul circuitului să fi blocat distribuția.	Introduceți distribuitorul de apă caldă (C) în aparat și lăsați să curgă puțină apă, până când curgerea devine regulată.



MESAJ AFIȘAT	CAUZĂ POSIBILĂ	SOLUȚIE
Reduceți doza de cafea ESC pentru a anula	A fost utilizată prea multă cafea.	Selectați un gust mai slab, apăsând pe ☐/☐ (B11) sau reduceți cantitatea de cafea pre-măcinată.
Introduceți distribuitor apă	Distribuitorul pentru apă (C6) nu este introdus, sau a fost introdus greșit.	Introduceți distribuitorul pentru apă, până la capăt (fig. 5).
Introduceți recipient lapte	Recipientul pentru lapte (D) nu este introdus corect.	Introduceți recipientul pentru lapte până la capăt (fig. 16).
Introduceți grup infuzor	După curățarea infuzorului nu a fost introdus la loc.	Introduceți infuzorul urmând instrucțiunile din par. "11.9 Curățarea infuzorului".
Circuit gol Umpleți circuitul Apă caldă Confirmați?	Circuitul de apă este gol.	Apăsați pe ☐/☐ (B11) și lăsați să curgă apă din duză (C6). Dacă problema persistă, verificați ca rezervorul pentru apă (A14) să fie introdus până la capăt.
Apăsați pe OK pentru CLEAN	Recipientul pentru lapte (D) a fost introdus cu butonul pentru reglarea spumei (D1) pe poziția CLEAN.	Pentru a continua cu funcția CLEAN, apăsați pe ☐/☐ (B11) sau rotiți butonul pentru reglarea spumei pe o altă poziție.
Buton pe CLEAN ESC pentru a anula	Tocmai a fost utilizat laptele, de aceea este necesar să efectuați curățarea conductelor interne ale recipientului pentru lapte (D).	Rotiți butonul de reglare spumă (D1) pe poziția CLEAN (fig. 20).
Rotiți butonul pt reglarea spumei	Recipientul pentru lapte (D) a fost introdus cu butonul pentru reglarea spumei (D1) pe poziția CLEAN.	Rotiți butonul de reglare a spumei pe una din pozițiile pentru reglarea spumei laptelui.
Decalcifiere ESC pentru a anula OK pentru decalcifiere (~45 minute)	Indică faptul că trebuie să efectuați ciclul de decalcifiere a aparatului.	Trebuie să efectuați cât mai curând programul de decalcifiere descris în cap. "12. Decalcifiere".
Înlocuiți filtrul ESC pentru a anula OK pentru a înlocui	Filtrul pentru dedurizarea apei "C4. Filtru de dedurizare a apei (dacă este prevăzut)" este uzat.	Înlocuiți filtrul sau scoateți-l, urmând instrucțiunile din cap. "14. Filtru de dedurizare a apei".
Alarmă generală	Interiorul aparatului este foarte murdar.	Curățați foarte bine aparatul, urmând instrucțiunile din cap. "11. Curățare". Dacă după curățare aparatul încă mai afișează mesajul, adresați-vă unui centru de asistență.
	Vă reamintește faptul că este necesară curățarea conductelor interne ale recipientului pentru lapte (D).	Rotiți butonul de reglare spumă (D1) pe poziția CLEAN (fig. 17).
	Vă reamintește faptul că filtrul pentru dedurizarea apei (C4) este consumat și este necesară înlocuirea sau scoaterea acestuia.	Înlocuiți filtrul sau scoateți-l, urmând instrucțiunile din cap. "14. Filtru de dedurizare a apei".
		→

MESAJ AFIȘAT	CAUZĂ POSIBILĂ	SOLUȚIE
	Vă reamintește faptul că trebuie să efectuați ciclul de decalcifiere a aparatului.	Trebuie să efectuați cât mai curând programul de decalcifiere descris în cap. "12. Decalcifiere". Eventuala solicitare transmisă de către aparat, de a efectua două cicluri de decalcifiere, la un interval scurt de timp unul după celălalt, este una normală și reprezintă o consecință a sistemului modern de control implementat în realizarea acestui aparat.
ECO	Funcția consum redus de energie este activată.	Pentru a dezactiva funcția consum redus de energie, procedați conform indicațiilor din par. "6.4 General" - "Consum redus de energie:"

17. REZOLVAREA PROBLEMELOR

În continuare sunt enumerate câteva posibile probleme de funcționare a aparatului.

Dacă problema nu poate fi remediată prin soluția descrisă, va trebui să vă adresați serviciului de Asistență Tehnică.

PROBLEMĂ	CAUZĂ POSIBILĂ	SOLUȚIE
Cafeaua nu este caldă.	Ceștile nu au fost încălzite în prealabil.	Încălziți ceștile, clătindu-le cu apă caldă (rețineți: se poate folosi funcția apă caldă).
	Circuitele interne ale aparatului s-au răcit pentru că au trecut 2/3 minute de la ultima cafea preparată.	Înainte de a prepara cafeaua, încălziți circuitele interne cu un ciclu de clătire (consultați par. "6.1 Clătire").
	Temperatura setată pentru cafea este prea joasă.	Setați din meniu o temperatură mai ridicată (consultați par. "6.4 General" "Setare temperatură:").
Cafeaua nu este destul de tare sau are prea puțină cremă.	Cafeaua nu este măcinată suficient de fin.	Rotiți butonul pentru reglarea gradului de măcinare (A5) cu o treaptă spre numărul 1, în sens opus acelor de ceasornic, în timp ce râșnița funcționează (fig. 11). Modificați cu câte o treaptă, până când obțineți un preparat satisfăcător. Efectul poate fi observat doar după ce preparați 2 cafele (consultați par. "7.4 Reglarea râșniței").
	Cafeaua nu este corespunzătoare.	Folosiți cafea pentru aparate de cafea espresso.
Cafeaua curge prea încet sau în picături.	Cafeaua este măcinată prea fin.	Rotiți butonul pentru reglarea gradului de măcinare (A5) cu o treaptă spre numărul 7, în sensul acelor de ceasornic, în timp ce râșnița funcționează (fig. 11). Modificați cu câte o treaptă, până când obțineți un preparat satisfăcător. Efectul poate fi observat doar după ce preparați 2 cafele (consultați par. "7.4 Reglarea râșniței").
		→

PROBLEMĂ	CAUZĂ POSIBILĂ	SOLUȚIE
Cafeaua LONG are prea multă cremă	Cafeaua este măcinată prea fin.	Rotiți butonul pentru reglarea gradului de măcinare "A5. Buton pentru reglarea gradului de măcinare" cu o treaptă spre numărul 7, în sensul acelor de ceasornic, în timp ce rășnița funcționează (fig. 11). Modificați cu câte o treaptă, până când obțineți un preparat satisfăcător. Efectul va putea fi observat doar după ce veți prepara 2 cafele.
Aparatul nu prepară cafeaua	Aparatul a detectat impurități în interiorul său: pe display este afișat mesajul "Vă rugăm așteptați".	Așteptați ca aparatul să fie din nou gata de utilizare și apoi selectați din nou băutura dorită. Dacă problema persistă, contactați Centrul de Asistență Autorizat.
Cafeaua nu curge prin una sau ambele duze ale distribuitorului.	Duzele distribuitorului de cafea (A9) sunt înfundate.	Curățați duzele cu o scobitoare (fig. 23).
Aparatul nu pornește	Ștecherul nu este introdus în priză.	Introduceți ștecherul în priză (fig. 1).
Infuzorul nu se poate scoate	Aparatul nu a fost oprit în mod corect	Derulați procedura de oprire a aparatului, apăsând tasta  (A7) (fig. 9) (consultați cap. "5. Oprirea aparatului").
La finalizarea operațiunii de decalcifiere, aparatul solicită o a treia clătire	Pe durata celor două cicluri de clătire, rezervorul (A14) nu a fost umplut până la nivelul MAX.	Procedați conform instrucțiunilor aparatului, însă golind mai întâi tava de picurare (A19), pentru a evita revărsarea apei.
Laptele nu curge din tubul de alimentare (D3)	Capacul (D1) recipientului pentru lapte este murdar	Curățați capacul recipientului pentru lapte, urmând instrucțiunile din par. "11.10 Curățarea recipientului pentru lapte".
	Asigurați-vă ca tubul de preluare a laptelui (D4) este bine introdus în locașul corespunzător, la baza capacului recipientului pentru lapte (fig. 14)	Împingeți tubul de preluare până la capăt
Laptele are bule mari de aer, sau curge cu întreruperi din tubul de alimentare cu lapte (D3) sau are puțină spumă	Laptele nu este suficient de rece sau nu este degresat parțial sau total	Folosiți lapte total sau parțial degresat, păstrat la frigider (cu o temperatură de aproximativ 5°C). Dacă nici astfel rezultatul obținut nu este cel dorit, încercați o altă marcă de lapte.
	Butonul pentru reglarea spumei (D1) nu este bine reglat.	Reglați respectând indicațiile din par. "8.2 Reglarea cantității de spumă".
	Capacul (D1) sau butonul pentru reglarea spumei (D1) de pe recipientul pentru lapte sau conectorul tubului de preluare a laptelui (D4) sunt murdare	Curățați capacul, butonul recipientului pentru lapte și conectorul tubului de preluare a laptelui, urmând instrucțiunile din par. "11.10 Curățarea recipientului pentru lapte".
	Duza de apă caldă (A10) este murdară	Curățați duza urmând instrucțiunile din par. "11.11 Curățarea duzei pentru apă caldă".
Aparatul nu este în funcțiune, dar emite zgomote sau mici scurgeri de aburi	Aparatul este gata de utilizare sau a fost oprit de puțin timp, iar câteva picături de condens cad în interiorul dispozitivului pentru aburi care este încă fierbinte	Acest fenomen se încadrează în funcționarea normală a aparatului; pentru a limita fenomenul, goliți tava de picurare.

İÇİNDEKİLER

1. GİRİŞ	105	12. KIREÇ ÇÖZME	115
1.1 Parantez içindeki harfler	105	13. SU SERTLİĞİNİN PROGRAMLANMASI	116
1.2 Sorunlar ve çözümleri	105	13.1 Su sertliğinin ölçülmesi	117
2. TANIMLAMA	105	13.2 Su sertliği ayarı	117
2.1 Cihazın tanımlaması	105	14. YUMUŞATMA FİLTRESİ	117
2.2 Kumanda panelinin (dokunmatik ekran) açıklaması	105	14.1 Filtrenin takılması	117
2.3 Aksesuarların açıklamaları	105	14.2 Filtrenin değiştirilmesi	118
2.4 Süt haznesinin açıklaması	105	14.3 Filtrenin çıkartılması	118
3. CİHAZIN İLK DEFA ÇALIŞTIRILMASI	106	15. TEKNİK ÖZELLİKLER	118
4. CİHAZIN AÇILMASI	106	15.1 Enerji tasarrufuyla ilgili tavsiyeler	118
5. CİHAZIN KAPATILMASI	106	16. EKRANDA GÖRÜNTÜLENEN MESAJLAR	119
6. MENÜ AYARLARI	107	17. SORUNLARIN GİDERİLMESİ	121
6.1 Rinsing (Durulama)	107		
6.2 Language (Dil)	107		
6.3 Maintenance (Bakım)	107		
6.4 General (Genel)	107		
6.5 Statistics (İstatistikler)	108		
7. KAHVE HAZIRLANMASI	108		
7.1 Kahve tadının geçici olarak değiştirilmesi	108		
7.2 Çekirdek kahve kullanarak otomatik tariflerin hazırlanması	109		
7.3 Çekilmiş kahve kullanarak kahve hazırlama ..	109		
7.4 Kahve değirmeninin ayarlanması	110		
7.5 Daha sıcak bir kahve için tavsiyeler	110		
8. SÜTLÜ İÇECEKLERİN HAZIRLANMASI	110		
8.1 Süt haznesini doldurup, yerine takın	111		
8.2 Köpük miktarının ayarlanması	111		
8.3 Sütlü içeceklerin otomatik hazırlanması	111		
8.4 Her kullanımdan sonra süt haznesinin temizliği	112		
9. PROGRAMLAMA VE SEÇİM	112		
10. SICAK SU DAĞITIMI	112		
11. TEMİZLİK	113		
11.1 Makinenin temizliği	113		
11.2 Makinenin iç devresinin temizlenmesi	113		
11.3 Atık kahve kabının temizlenmesi	113		
11.4 Damlatma tepsisinin temizlenmesi	113		
11.5 Makinenin içinin temizlenmesi	114		
11.6 Su haznesinin temizliği	114		
11.7 Kahve dağıtıcısı ağızlarının temizliği	114		
11.8 Çekilmiş kahve doldurma hunisinin temizliği ..	114		
11.9 Demliğin temizlenmesi	114		
11.10 Süt haznesinin temizliği	115		
11.11 Sıcak su ağzının temizlenmesi	115		

Cihazı kullanmadan önce güvenlikle ilgili uyarılar kitapçığını daima okuyun.

1. GİRİŞ

Bu otomatik kahve ve cappuccino makinesini seçtiğiniz için teşekkür ederiz.

Yeni cihazınız ile iyi eğlenceler dileriz. Bu kullanım talimatlarını okumak için birkaç dakikanızı ayırın. Bu şekilde, tehlikelere maruz kalınmasını veya makinenin bozulmasını engelleyebilirsiniz.

1.1 Parantez içindeki harfler

Parantez içindeki harfler, Cihazın tanımında verilen açıklamalara (s. 2-3) karşılık gelir.

1.2 Sorunlar ve çözümleri

Sorun olması halinde, öncelikle "16. Ekranda görüntülenen mesajlar" ve "17. Sorunların giderilmesi" bölümlerinde verilen uyarılara uygun hareket ederek bu sorunları gidermeye çalışın. Bunların yetersiz kalması halinde veya daha fazla açıklama için ekli "Müşteri hizmetleri" belgesinde belirtilen numarayı arayarak müşteri hizmetlerine danışmanızı tavsiye edilir.

Eğer bulunduğunuz ülke belgede listelenmiyorsa, garanti belgesinde belirtilen numarayı arayın. Onarım işlemleri için yalnızca De'Longhi Teknik Servisine başvurun. Adresleri, makine ile birlikte verilen garanti belgesinde bulabilirsiniz..

2. TANIMLAMA

2.1 Cihazın tanımı

(sayfa 2 - A)

- A1. Kahve çekirdeği haznesinin kapağı
- A2. Çekilmiş kahve koymak için huni kapağı
- A3. Kahve çekirdeği haznesi
- A4. Çekilmiş kahveyi doldurma hunisi
- A5. Çekim derecesi ayar düğmesi
- A6. Fincan yerleştirme rafı
- A7. ON/STAND-BY (AÇIK/HAZIRDA BEKLEME) tuşu
- A8. Elektrik kablosu
- A9. Kahve dağıtıcı (yüksekliği ayarlanabilir)
- A10. Sıcak su ve buhar ağız
- A11. Demlik kapağı
- A12. Demlik
- A13. Su haznesi kapağı
- A14. Su haznesi
- A15. Su yumuşatma filtresi yuvası
- A16. Yoğuşma sıvısı toplama haznesi
- A17. Atık kahve kabı
- A18. Fincan yerleştirme tepsi
- A19. Damla toplama haznesi
- A20. Damlatma tepsi su seviye göstergesi

2.2 Kumanda panelinin (dokunmatik ekran) açıklaması

(s. 3 - B)

- B1. Ekran
 - B2. ☺ / esc : Cihaz ayarları menüsü / menüden çıkmak için basın
 - B3. ☺ / ← : İçecekleri kişiselleştirmek için / kaydırma oku
- Doğrudan seçilen içecek:**

B4. Süt		1 fincan süt dağıtımını yapmak için
B5. Latte Macchiato		1 fincan latte macchiato dağıtımını yapmak için
B6. Cappuccino		1 fincan cappuccino dağıtımını yapmak için
B7. Espresso		1 fincan espresso dağıtımını yapmak için
B8. Kahve		1 fincan kahve dağıtımını yapmak için
B9. Long		1 fincan Long dağıtımını yapmak için

B10. ▶ / ☺ : Kaydırma oku / İçecek seçim menüsü (doğrudan seçilen içeceklerden farklı):

- 2 Espresso
- Ristretto
- 2 Ristretto
- Espresso Lungo
- 2 Espresso Lungo
- Doppio+
- Caffe latte
- Sıcak Su
- Flat White
- Cappuccino+
- Cappuccino mix

B11. ☺ / ☺ : Seçimi onaylamak için / Tat seçimi

Önemli Not:

Simgeleri etkinleştirmek için hafifçe dokunmanız yeterlidir.

2.3 Aksesuarların açıklamaları

(s. 3 - C)

- C1. "Total Hardness Test" su sertliği ölçme şeridi
- C2. Çekilmiş kahve dozaj ölçgeci
- C3. Kireç çözücü
- C4. Su yumuşatma filtresi (varsa)
- C5. Temizlik fırçası
- C6. Sıcak su dağıtıcısı

2.4 Süt haznesinin açıklaması

(s. 3 - D)

- D1. Köpük ayarlama ve CLEAN fonksiyonu düğmesi
- D2. Süt köpürtme donanımına sahip kapak
- D3. Köpürtülmüş süt dağıtım borusu
- D4. Süt daldırma borusu

D5. Süt haznesi





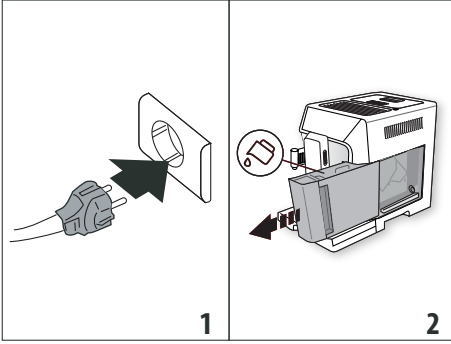

3. CİHAZIN İLK DEFA ÇALIŞTIRILMASI

Önemli Not:

- İlk kullanımda su veya sütle temas edecek çıkarılabilen aksesuarların tümünü sıcak suyla durulayın.
- İlk kullanımda su devresi boş olduğundan makine çok gürültü çıkarabilir: devre doldukça bu gürültü azalacaktır.
- Makine, fabrikada kahve kullanılarak test edilmiştir bu sebepten, değirmen içinde bir miktar kahve kalıntısı bulunması tamamen normaldir. Ancak makinenin yeni olduğu garanti edilir.

1. Cihazı elektrik şebekesine bağlayın (Şek. 1).



2. "Language" (dil): İstedığınız dil görüntülenene kadar  /  (B3) veya  /  (B10) kaydırma oklarına basın: ardından onaylamak için  /  (B11) öğesine basın.

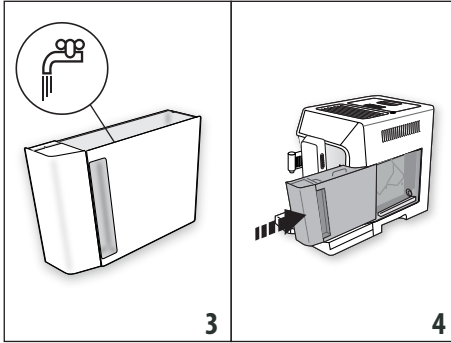

Cihazın ekranı üzerinde gösterilen talimatları izleyerek ilerleyin:

3. Su haznesini (A14) (Şek. 2) çıkarın, MAX çizgisine (haznenin üzerine işlenmiştir) kadar taze su doldurun (Şek. 3) ve ardından hazneyi yerleştirin (Şek. 4).

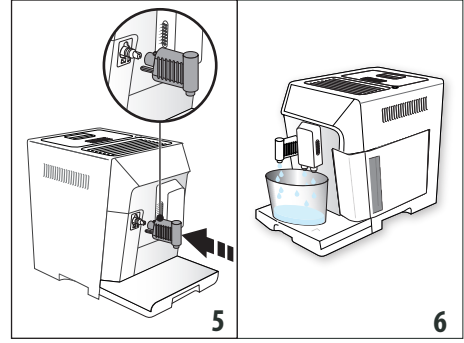

4. Sıcak su dağıtıcısının (C6) ağız (A10) (Şek. 5) üzerine takılmış olduğundan emin olup, altına en az 100 ml kapasiteli bir kap yerleştirin (Şek. 6).



5. Onaylamak için  /  (B11) öğesine basın: Cihaz dağıtıcıdan su dağıtımı yapar, ardından otomatik olarak kapanır. Şimdi kahve makinesi normal kullanıma hazırdır.

Önemli Not:

- İlk kullanımda, makinenin tatmin edici bir sonuç vermeye başlamasından önce 4 - 5 cappuccino yapmak gereklidir.
- Makineden daha yüksek performans elde etmek için "14. Yumuşatma filtresi" bölümündeki talimatları izleyerek su yumuşatma filtresinin (C4) takılması tavsiye edilir. Elinizde bulunan modelde bu filtre ürünle birlikte gelmemişse, De'Longhi Yetkili Teknik Servislerinden isteyebilirsiniz.

4. CİHAZIN AÇILMASI

Önemli Not:

Cihaz her açıldığında, durduramayacağımız bir ön ısınma ve çalkalama işlemini otomatik olarak uygular. Cihaz, yalnızca bu evre tamamlandıktan sonra hazır konuma geçer.

Yanma tehlikesi!

Durulama sırasında kahve dağıtıcısı ağızlarından (A9) dışarı bir miktar sıcak su çıkar ve bu su alttaki damla toplama haznesinde (A19) toplanır. Su sıçramaları ile temas etmemeye dikkat edin.

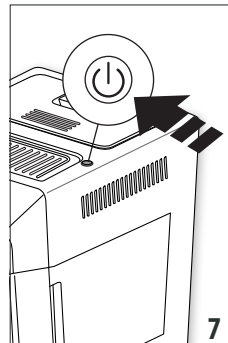

- Cihazı açmak için  (A7) tuşuna basın (Şek. 7).
- Isıtma tamamlandıktan sonra cihaz otomatik olarak durulama yapar; böylece kazanı ısıtmanın yanı sıra cihaz sıcak suyu iç kanallarda dolaştırarak bunların da ısıtılmasını sağlar.

Ana ekran görüntülediğinde cihaz kullanılmaya hazırdır.

5. CİHAZIN KAPATILMASI

Kahve hazırlama işlemi yapıldıysa, cihaz her kapatılışında otomatik bir durulama gerçekleştirir.

1. Cihazı kapatmak için  tuşuna basın (A7) (Şek. 7).
2. Bu özellik varsa, cihaz durulamayı yapar, ardından kapanır (hazırda bekleme).

Önemli Not:

Cihazın uzun süreli olarak kullanılmayacak olması durumunda, cihazın elektrik şebekesi ile bağlantısını kesin:

1. Cihazı önce  (A7)(Şek. 7) tuşuna basarak kapatın.
2. Fişi elektrik prizinden çekerek güç beslemesini ayırın.

Dikkat!

Fişi kesinlikle cihaz açıkken çekmeyin.









6. MENÜ AYARLARI

Menüde, her biri alt gruplara ayrılmış 5 öge bulunur:

- Rinsing (Durulama). - Set temperature (Sıcaklık ayarı),
- Language (Dil)
- Maintenance (Bakım)
 - Descale (Kireç çözme),
 - Install filter (Filtre takın),
 - (filtre daha önce takılmışsa): Replace filter (Filtreyi değiştirin),
 - (filtre daha önce takılmışsa): Remove filter (Filtreyi çıkarın);
- General (Genel):
 - Statistics (İstatistikler)

6.1 Rinsing (Durulama).

Bu fonksiyonla, makinenin dahili devresini temizleyecek ve ısıtacak şekilde kahve dağıtıcısından (A9) ve sıcak su dağıtıcısından (C6) sıcak su çıkması sağlanabilir.















1. Kahve dağıtıcısı ile sıcak su dağıtıcısının (Şek. 6) altına kapasitesi en az 200ml olan bir kap yerleştirin.
2. Menüye girmek için  /  (B2) ögesine basın.
3. İstedığınız öge görüntülenene kadar  /  (B3) veya  (B10) kaydırma oklarına basın.
4.  /  (B11) ögesine basın: birkaç saniye sonra önce kahve dağıtıcısından, ardından da sıcak su dağıtıcısından (takılmışsa) makinenin iç devresini temizleyen ve ısıtan sıcak su çıkar.
5. Durulama işlemini durdurmak için  /  tuşuna basın veya otomatik olarak durmasını bekleyin.

Önemli Not:

- 3-4 günden uzun süre kullanıldıktan sonra makineyi açtığınızda yeniden kullanmaya başlamadan önce 2/3 durulama işlemi yapmanız şiddetle tavsiye edilir.
- Bu fonksiyonu uyguladıktan sonra atık kahve kabında (A17) su kalması normaldir.

6.2 Language (Dil)

Ekranda (D5) görüntülenen dili değiştirmek istiyorsanız, aşağıdaki gibi ilerleyin:

1. Menüye girmek için  /  (B2) ögesine basın.
2. İsteddiğiniz öge görüntülenene kadar  /  (B3) veya  (B10) kaydırma oklarına basın.
3.  /  (B11) ögesine basın.
4. İsteddiğiniz dil görüntülenene kadar  /  (B3) veya  (B10) kaydırma oklarına basın.
5.  /  (B11) ögesine basın: Cihaz menüye geri döner.
6. Ardından menüden çıkmak için  /  (B2) ögesine basın.











6.3 Maintenance (Bakım)

Bu öğede, zaman içinde makinenin gerektirebileceği bakım işlemleri bulunur:

- **Descal (Kireç çözme):** Kireç çözmeyle ilgili talimatlar için, "12. Kireç çözme" bölümüne başvurun.
- **Install filter (Filtreyi takın)/Replace filter (Filtreyi değiştirin)/Remove filter (Filtreyi çıkarın):** Filtrenin (C4) takılması/değiştirilmesi/çıkarılmasıyla ilgili talimatlar için "14. Yumuşatma filtresi" bölümüne başvurun.









6.4 General (Genel)

Bu öğede cihazın temel fonksiyonlarının kişiselleştirilmesine yönelik ayarlar bulunur:

1. Menüye girmek için  /  (B2) ögesine basın.
2. "General (Genel)" ögesi görüntülenene kadar  /  (B3) veya  (B10) kaydırma tuşuna basın.
3. Onaylamak için  /  (B11) ögesine basın.
4. İsteddiğiniz öge görüntülenene kadar  /  veya  /  kaydırma oklarına basın.

Sıcaklık ayarı:

Kahve dağıtımının yapıldığı suyun sıcaklığını değiştirmek isterseniz, aşağıdaki gibi ilerleyin:

-  /  (B11) ögesine basın. Ekranda (D5) geçerli ayarlı değer görüntülenir ve "New (Yeni)" değer yanıp söner.
- Ayarlamak istediğiniz yeni değeri  /  (B3) veya  /  (B10) kaydırma oklarıyla seçin.
- 5. İsteddiğiniz değeri (düşük, orta, yüksek) seçtikten sonra,  /  ögesine basın.

Cihaz önceki ekrana döner.

Önemli Not:









Sıcaklık değişimi uzun içeceklerde daha etkilidir.

Su sertliği

Su sertliğinin tanımlanması ve programlanmasıyla ilgili talimatlar için "16. Su sertliğinin programlanması" bölümün bakın.

Auto-off (Otomatik kapanma - hazırda bekleme):







Cihazın, 15 veya 30 dakika veya 1, 2 veya 3 saat kullanılmadıkta sonra kapanmasının sağlanması için otomatik kapanma ayarının yapılması mümkündür.

-  /  (B11) öğesine basın. Ekranda (B1) geçerli ayarlı değer görüntülenir ve "New (Yeni)" değer yanıp söner.
- Ayarlamak istediğiniz yeni değeri  /  (B3) veya  /  (B10) kaydırma oklarıyla seçin.
- İsteddiğiniz değeri (15 dak, 30 dak, 1 saat, 2 veya 3 saat) seçtikten sonra  /  tuşuna basın.

Cihaz önceki ekrana döner.

Energy saving (Enerji tasarrufu):

"Energy saving (Enerji tasarrufu)" modunu devre dışı bırakmak veya etkin kılmak için aşağıdaki gibi ilerleyin:

-  /  (B11) öğesine basın. Ekranda (D5) geçerli durum - "Enabled (Etkin)" veya "Disabled (Devre dışı)" - ile  /  tuşuna basıldığında yapılacak işlem görüntülenir - "Disable? (Devre dışı bırak?)" veya "Enable? (Etkin kıl?)".
- Fonksiyonu devre dışı bırakmak veya etkinleştirmek için  /  öğesine basın.







Cihaz önceki ekrana döner.

Önemli Not:

- Bu fonksiyon etkin olduğunda, ekranda "ECO" simgesi görüntülenir.
- Enerji tasarrufu modunda makinenin ısınması gerektiğinden, ilk kahvenin veya ilk sütlü içeceğin dağıtımını yapması birkaç saniye alır.
- Süt haznesi (D) takılmışsa, "Energy saving (Enerji tasarrufu)" modu etkili olmaz.

Beep (Sesli uyarı):







Bu fonksiyonla sesli uyarı etkinleştirilir veya devre dışı bırakılır. Aşağıdaki gibi ilerleyin:



-  /  öğesine basın. Ekranda (D5) geçerli durum - "Enabled (Etkin)" veya "Disabled (Devre dışı)" - ile  /  tuşuna basıldığında yapılacak işlem görüntülenir - "Disable? (Devre dışı bırak?)" veya "Enable? (Etkin kıl?)".
- Fonksiyonu devre dışı bırakmak veya etkinleştirmek için  /  öğesine basın.

Cihaz önceki ekrana döner.

Default beverages (Varsayılan içecekler)







Bu fonksiyonla kişiselleştirilmiş olan tüm içecekler veya tek bir içecek fabrika ayarlarına döndürülebilir.

-  /  (B11) öğesine basın. Ekranda (D5) kişiselleştirilen içecekler ile e "All (Tümü)" öğesi görüntülenir.
- Tüm içecekleri standart fabrika ayarlarındaki tat ve miktar ayarlarına döndürmek istiyorsanız, "All (Tümü)" öğesini seçin veya istediğiniz içeceği seçip, ardından  /  tuşuna basın.
- Varsayılan değerlere dönmek için  /  öğesine basın.
- Cihaz sıfırlama işlemini onaylar ve önceki ekrana döner.

Başka bir içeceği sıfırlama işlemiyle devam edin veya menüden çıkmak için  /  öğesine basın.

















Default values (Fabrika değerleri):

Bu fonksiyonla cihazın ve içeceklerin tüm ayarları (ilk başlatmada seçili olan ayarın seçildiği dil ayarı hariçti) sıfırlanır.

4.  /  (B11) öğesine basın.
5. Tüm ayarları sıfırlamak için  /  öğesine basın.
6. Cihaz sıfırlama işlemini onaylar ve önceki ekrana döner. Menüden çıkmak için  /  öğesine basın.



6.5 Statistics (İstatistikler)







Bu işlev ile makinenin istatistiksel verileri görüntülenir. Görüntülemek için aşağıdaki gibi uygulayın:

1. Menüye girmek için  /  öğesine basın.
2. "Statistics (İstatistikler)" öğesi görüntülenene kadar  /  (B3) veya  /  (B10) kaydırma oklarına basın.
3.  /  (B11) öğesine basın: Ekranda (D5) makinenin istatistik bilgiler görüntülenir:  /  veya  /  kaydırma oklarıyla öğeleri kaydırın.
4. Ardından çıkmak için  /  öğesine basın. Ana ekrana dönmek için, yeniden  /  öğesine basın.



7. KAHVE HAZIRLANMASI

7.1 Kahve tadının geçici olarak değiştirilmesi

Otomatik tariflerin kahve aromasını geçici olarak kişiselleştirmek için  /  (B11) öğesine basın:

 my	Kişisel (programlanmışsa) / Standart
	EKSTRA HAFİF
	HAFİF
	ORTA
	SERT
	EKSTRA SERT
	(bkz. "7.3 Çekilmiş kahve kullanarak kahve hazırlama")

Önemli Not:

- Tat değişikliği hafızaya alınmaz ve bir sonraki otomatik dağıtımda cihaz önceden tanımlı değeri seçer ( my).
- Dağıtım işlemi geçici tat kişiselleştirmesinden birkaç saniye sonra yapılmazsa, son ayar önceden tanımlı değere döner ( my).

7.2 Çekirdek kahve kullanarak otomatik tariflerin hazırlanması

Dikkat!

Karamelize ve şekerli yeşil kahve çekirdekleri kullanmayın; bunlar kahve değirmeni üzerine yapışıp kullanılmaz hale getirebilirler.

1. Kahve çekirdeklerini özel hazneye (A3) (Şek. 8) koyun.

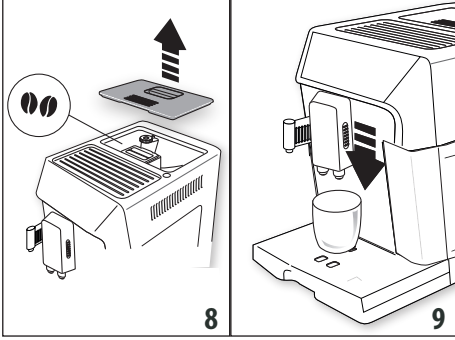

2. Şunları kahve dağıtıcısının (A9) altına yerleştirin:
 - 1 kahve istiyorsanız, 1 fincan .
 - 2 kahve istiyorsanız, 2 fincan (paragrafın sonundaki nota bakın).
3. Kahve dağıtıcısını aşağı çekerek fincanlara yaklaştırın: böylece daha iyi köpük elde edebilirsiniz (Şek. 9).
4. İsteddiğiniz kahveyi seçin:

Doğrudan seçilen kahve içeceği			
Tarif	Miktar	Programlanabilen miktar	Önceden tanımlı tat
Espresso (B7)	≈ 40 ml	≈ 30 ila ≈ 80ml arası	●●●●●
Kahve (B8)	≈ 180 ml	≈ 100 ila ≈ 240 ml arası	●●●●●
Long (B9)	≈ 160 ml	≈ 115 ila ≈ 250 ml arası	●●●●●
▶ / [B10] ile seçilebilen ve şununla onaylanabilen içecekler OK / ●● (B11)			
Ristretto	≈ 30 ml	≈ 20 ila ≈ 40 ml arası	●●●●●

Doğrudan seçilen kahve içeceği			
Espresso Lungo	≈ 120 ml	≈ 80 ila ≈ 180 ml arası	●●●●●
Doppio+	≈ 120 ml	≈ 80 ila ≈ 180 ml arası	●●●●●+
2 Espresso	≈ 40 ml x 2 fincan	--	●●●●●
2 Espresso Lungo	≈ 120 ml x 2 fincan	--	●●●●●
2 Ristretto	≈ 30 ml x 2 fincan	--	●●●●●

5. Hazırlama işlemi başlar ve seçilen içecek ile işlem ilerledikçe boyut değiştiren bir çubuk ekranda (D5) görüntülenir.

Önemli Not:

- Bir fincan içecek hazırlarken "X2" ▶ / [B10] düğmesine basarak 2 fincan ESPRESSO, RISTRETTO, ESPRESSO LUNGO aynı anda hazırlanabilir (bu yazı hazırlık işleminin başlangıcında birkaç saniye ekranda kalır).
- Makine kahveyi hazırlarken, "STOP"- [B3] veya [B2] öğesine basarak dağıtımı dilediğiniz zaman durdurabilirsiniz.
- Dağıtım sona erdiğinde, fincandaki kahve miktarını arttırmak istiyorsanız, (3 saniye içinde) "EXTRA" - ▶ / [B3] öğesine basmanız yeterlidir. İsteddiğiniz miktara ulaştığınızda, "STOP"- [B3] öğesine basarak durdurun.

Hazırlama işlemi bittiğinde, cihaz yeni bir kullanım için hazırdir.

Önemli Not:

- Kullanım sırasında ekranda bazı mesajlar görüntülenir (Hazneyi doldurun, Atık kabını boşaltın, vb.); bunların anlamları "17. Sorunların giderilmesi" bölümünde verilmektedir.
- Daha sıcak bir kahve elde etmek için "7.5 Daha sıcak bir kahve için tavsiyeler" paragrafına başvurun.
- Kahvenin damlalar halinde, az köpüklü sulu veya soğuk şekilde çıkması durumunda "17. Sorunların giderilmesi" bölümünde yer alan tavsiyelere bakın.
- İçecekleri kendi damak tadınıza göre kişiselleştirmek için "9. Programlama ve seçim" bölümüne başvurun.

7.3 Çekilmiş kahve kullanarak kahve hazırlama



Dikkat!

- Makinenin içine dağılıp kirlenmesini önlemek için, kapalı makineye kesinlikle çekilmiş kahve koymayın. Bu durumda makine hasar görebilir.
- - Kesinlikle 1 silme ölçekten (C2) fazla koymayın, aksi halde makinenin içi kirlenebilir veya huni (A4) tıkanabilir.

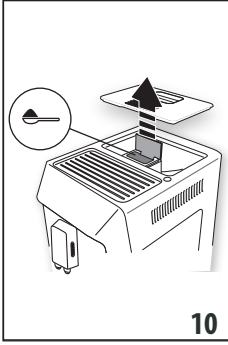
- Çekilmiş kahve kullanıyorsanız, her seferinde yalnızca bir fincan kahve hazırlayabilirsiniz.



- Ekranında (D5) "☞" ögesi görüntülenene kadar $\text{ok} / \bullet\bullet$ (B11) tuşuna üst üste basın.
- Huninin tıkalı olmadığından emin olup, ardından silme bir ölççek çekilmiş kahve koyun (Şek. 10).
- Kahve dağıtıcısını (A9) (Şek. 9) altına bir fincan yerleştirin.
- İstediğiniz kahveyi seçin:

Tarif	Miktar
 Espresso (B7)	≈ 40 ml
 Kahve (B8)	≈ 180 ml
 Long (B9)	≈ 160 ml
▶ / ☐ (B10) ile seçilebilen ve $\text{ok} / \bullet\bullet$ (B4) ile onaylanabilen kahve içecekleri	
Ristretto	≈ 30 ml
Espresso Lungo	≈ 120 ml

- Hazırlama işlemi başlar ve seçilen içecek ile işlem ilerledikçe boyut değiştiren bir çubuk ekranda görüntülenir.

Önemli Not:

Dağıtım tamamlandığında, fincandaki kahve miktarını arttırmak isterseniz, "EXTRA (EKSTRA)" - ▶ / ☐ (B10) tuşuna (3 saniye kadar) basmanız yeterlidir. İstediğiniz miktara ulaştığınızda, $\text{m} / \blacktriangleleft$ (B3) ögesiyle durdurun.

Dikkat! LONG kahve hazırlanması :

Hazırlama işleminin yarısında makine yeni bir ölççek çekilmiş kahve koymanızı ister. Devam edin ve $\text{ok} / \bullet\bullet$ (B11) ögesine basın.

Önemli Not:

- "Enerji Tasarrufu" modunun etkin olması halinde, ilk kahvenin hazırlanması birkaç saniye sürebilir.
- Kullanım sırasında ekranda bazı mesajlar görüntülenir (Hazneyi doldurun, Atık kabını boşaltın, vb.); bunların anlamları "17. Sorunların giderilmesi" bölümünde verilmektedir.
- Daha sıcak bir kahve elde etmek için "7.5 Daha sıcak bir kahve için tavsiyeler" paragrafına başvurun.

- Kahvenin damlalar halinde, az köpüklü sulu veya soğuk şekilde çıkması durumunda "17. Sorunların giderilmesi" bölümünde yer alan tavsiyelere bakın.

7.4 Kahve değirmenin ayarlanması

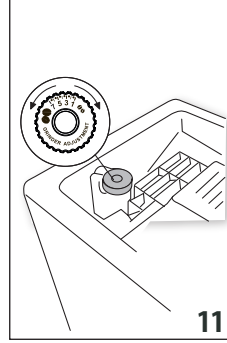

Fabrikada doğru kahve dağıtımına göre önceden ayarlanmış olduğundan kahve değirmenin en azından ilk başta ayarlanması gerekmez. Bununla beraber ilk kahveler yapıldıktan sonra, çıkan kahve sulu ve az köpüklü veya çok yavaş geliyorsa (damla damla), çekim derecesinin ayar düğmesi (A5) (Şek. 11) ile bir düzeltme yapılması gerekir.

Önemli Not:

Ayar düğmesi yalnızca kahve değirmeni kahveli içecek hazırlama başlangıç aşamasında çalışırken çevrilmelidir.



Eğer kahve çok yavaş çıkıyor veya hiç çıkmıyor ise, 7 sayısına doğru bir kademe çevirin.

Daha tok ve güzel köpüklü kahve elde etmek için 1 sayısına doğru saat yönünü tersinde bir kademe çevirin (her seferin-

de en fazla bir kademe çevirin, aksi halde kahve damla damla gelebilir).

Bu düzeltmenin etkisi, yalnızca en az 2 sonraki kahve dağıtımından sonra görülür. Bu ayar sonunda istediğiniz sonucu elde edemezseniz, aynı ayar işlemini bir kademe daha döndürerek tekrarlayın.

7.5 Daha sıcak bir kahve için tavsiyeler

Daha sıcak bir kahve elde etmek için aşağıdakilerin yapılması tavsiye edilir:

- Ayarlar menüsünde "Rinsing (Durulama)" işlevini seçerek durulama yapın ("6.1 Rinsing (Durulama)." paragrafına bakın).
- Sıcak su işlevini kullanarak fincanları sıcak su ile ısıtın ("10. Sıcak su dağıtımı" bölümüne bakın).
- "Settings (Ayarlar)" menüsünde kahve sıcaklığını arttırmın ("6.4 General (Genel)" paragrafına bakın). Sıcaklık değişimi uzun içeceklerde daha etkilidir.

8. SÜTLÜ İÇECEKLERİN HAZIRLANMASI

Önemli Not:

Az köpüklü veya büyük baloncuklu bir süt elde etmeyi önlemek için süt kapağını (D2) ve sıcak su ağını (A10) "8.4 Her kullanımdan sonra süt haznesinin temizliği", "11.10 Süt haznesinin

temizliği" ve "11.11 Sıcak su ağzının temizlenmesi" paragraflarında açıklandığı gibi daima temizleyin.

8.1 Süt haznesini doldurup, yerine takın

1. Süt haznesinin (D2) (Şek. 12) kapağını kaldırın.

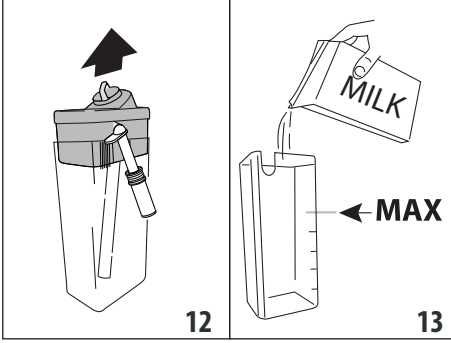

2. Süt haznesini (D5) yeterli miktarda süt ile üzerindeki MAX seviyesini aşmadan doldurun (Şek. 13).
3. Süt daldırma borusunun (D4) süt haznesinin dibinde bulunan yuvasına iyice yerleştirildiğinden (Şek. 14) ve sonuna kadar geçirildiğinden emin olun.

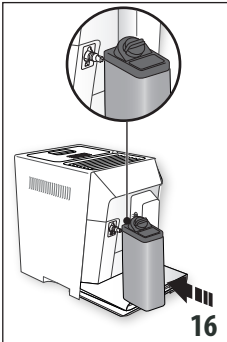
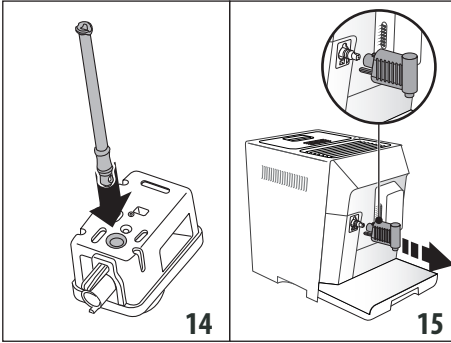

4. Süt haznesinin kapağını takın.
5. Varsa, sıcak su dağıtıcısını (C6) (Şek. 15) çıkarın.
6. Hazneyi sonuna kadar iterek ağza (A10) (Şek. 16) takın: makine bir sesli uyarı verir (etkinse).

7. Kahve dağıtıcı (A9) ağızlarının altına ve köpürtülmüş süt dağıtım borusunun (D3) altına yeterince büyük bir fincan yerleştirin.
8. Aşağıda her bir işlem için belirtilen talimatları izleyin.

Önemli Not:

- Daha yoğun ve homojen bir köpük elde etmek için, buzdolabından çıkmış (yaklaşık 5° C) sıcaklıkta tam veya yarım yağlı süt kullanılması gerekir.
- Köpük kalitesi aşağıdakilere göre değişiklik gösterebilir:
 - Süt veya bitkisel içecek tipine.
 - Kullanılan markaya.
 - İçindekilere veya besin değerlerine.
- "Energy saving (Enerji tasarrufu)" modunun etkin olması halinde, içecek dağıtımının başlaması birkaç saniye alabilir.

8.2 Köpük miktarının ayarlanması

Köpük ayar düğmesini (D1) çevirerek, sütlü içeceklerin hazırlanması için yapılacak olan süt köpüğü miktarı seçilir.

Ayar düğmesi konumu	Tanımlama	Ne için tavsiye edilir...
	Köpüksüz	SICAK SÜT (köpüksüz) / CAFFELATTE
	Az köpüklü	LATTE MACCHIATO/ FLAT WHITE
	En yüksek köpük	CAPPUCCINO/ CAPPUCCINO+ / CAPPUCCINO MIX/ SICAK SÜT (köpüklü)

8.3 Sütlü içeceklerin otomatik hazırlanması

1. Süt haznesini (D) daha önce açıklandığı gibi doldurun ve yerine takın.
2. İsteddiğiniz içeceği seçin:

Doğrudan seçilen içecekler:

- : Milk (B4) (Sıcak süt)
- : Latte Macchiato (B5)
- : Cappuccino (B6)
 - ▶ /☐ (B10) **öğesine basılarak** ve (B11) **öğesiyle** onaylanarak seçilebilir:
 - Flat white
 - Cappuccino+
 - Cappuccino Mix
- 3. Birkaç saniye sonra cihaz hazırlama işlemini otomatik olarak başlatır ve seçilen içecek ile işlem ilerledikçe boyut değiştiren bir çubuk ekranda görüntülenir.
- 4. Makine süt dağıtımı yaptıktan sonra kahveyi otomatik olarak hazırlar (bu malzemenin bulunduğu içeceklerde).

Önemli Not:

- / esc (B2): Hazırlama işlemini tamamen durdurmak ve ana ekrana dönmek istiyorsanız, bu tuşa basın.

- “STOP” (my) / ◀ (B3) : Süt veya kahve dağıtımını durdurmak ve içeceği tamamlamak amacıyla bir sonraki dağıtıma (varsa) geçmek istiyorsanız, bu tuşa basın.
- Dağıtım işlemi bittiğinde, fincandaki kahve miktarını arttırmak istiyorsanız, “EXTRA (EKSTRA)” - ▶ / ☐ (B10) ögesine karşılık gelen tuşa basın.
- Süt haznesini uzun süre buzdolabı dışında bırakmayın: süt ısındıkça (5°C ideal) köpük kalitesi düşer.
- İçecekler kişiselleştirilebilir (“9. Programlama ve seçim” bölümüne bakın).

8.4 Her kullanımdan sonra süt haznesinin temizliği

Süt fonksiyonlarını her kullandıktan sonra süt köpürtücü kapasının temizlenmesi gerekir:

1. Süt haznesini (D) makineye takılı bırakın (kabı boşaltmak gerekli değildir).
2. Süt köpüğü dağıtım borusu altına bir fincan veya başka bir kap yerleştirin.

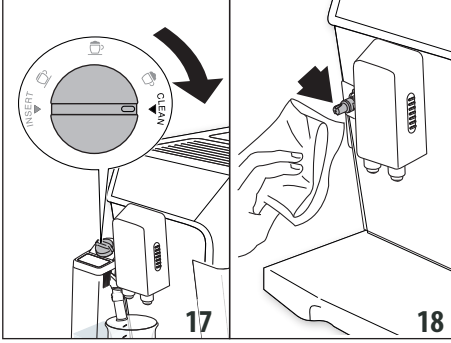

3. Köpük ayar düğmesini (D1) “CLEAN” konumuna çevirin (Şek. 17): Ekranda işlem ilerledikçe ilerleyen bir çubuk ile “Cleaning underway (Temizleniyor)” yazısı görüntülenir. Temizlik otomatik olarak durur.
4. Ayar düğmesini köpük seçeneklerinden birine getirin.
5. Süt haznesini çıkarın ve buhar ağzını (A10) daima bir sünger ile temizleyin (Şek. 18).

Önemli Not:

- Birden fazla sütlü içecek hazırlamak isterseniz, son hazırlıktan sonra süt haznesini temizleyin: bu durumda ana menüye dönmek için bunun sorulduğu mesaj görüntülediğinde ☺ / esc (B2) tuşuna basın.
- Temizlik işlemi yapılmazsa, ekranda 🧼 simgesi görüntülenerek, süt haznesinin temizliğinin yapılması gerektiğini hatırlatır.
- Kaptaki süt buzdolabında saklanabilir.
- Bazı durumlarda, temizlik uygulaması için, makinenin ısınması beklenmelidir.

9. PROGRAMLAMA VE SEÇİM

“my” menüsünde içecekleri kendi damak tadınıza göre programlayabilirsiniz.

1. (my) / ◀ (B3) ögesine basın.
2. İstenilen içecek görüntülenene kadar (my) / ◀ (B3) veya ▶ / ☐ (B10) kaydırma oklarına basın.
3. İçeceği seçmek için ok / ●● (B11) ögesine basın.
4. • **Kahve içeceği:** Ekranda (D5) “Program aroma (Tat programı)” görüntülenir: İstenilen tadı seçene kadar (my) / ◀ veya ▶ / ☐ kaydırma oklarına basın. Seçimi onaylamak için ok / ●● ögesine basın: Hazırlama işlemi başlar ekranda “Program coffee (Kahve programı)” ögesi ile dağıtım ilerledikçe dolan bir çubuk görüntülenir: fincanda istediğiniz miktarda elde ettiğinizde, (my) / ◀ (STOP) ögesine basın.
- **Sütlü içecek:** Tat seçimini yapıp onayladıktan sonra, hazırlama işlemi başlar ve ekranda “Program milk (Süt programı)” yazısı ile süt dağıtım ilerledikçe içi dolan bir çubuk görüntülenir: istediğiniz miktarda elde ettiğinizde, veya ok / ●● tuşuna basın.

Cihaz kahve hazırlama işlemine geçer: İsteddiğiniz miktarda kahve dağıtım yapıldığı anda kahve dağıtımını kesmek için ok / ●● tuşuna basın.

5. ok / ●● ögesine basarak programı kaydedin (aksi halde ☺ / esc (B2) ögesine basın).
6. “Parameters saved (Parametreler kaydedildi)” veya “Parameters not saved (Parametreler kaydedilmedi)”. Cihaz yeniden kullanıma hazır hale gelir.

Önemli Not:

- Programlanabilen minimum miktarda ulaşıldığında ekranda “STOP (DURDUR)” yazısı görüntülenir.
- “STOP (DURDUR)” : Süt veya kahve dağıtımını durdurmak ve içeceği tamamlamak amacıyla sonraki dağıtıma (varsa) geçmek için ilgili tuşa basın.

10. SICAK SU DAĞITIMI

Dikkat! Yanma tehlikesi.

Makineyi sıcak su dağıtımını yapılırken gözetimsiz bırakmayın.

1. Sıcak su dağıtıcısının (C6) sıcak su ağzına (A10) doğru şekilde takıldığından emin olun.
2. Dağıtıcının altına bir kap yerleştirin (sıçramaları önlemek için mümkün olduğunca yakın) (Şek. 6).
3. ▶ / ☐ (B10) ögesine basın ve “Hot water (Sıcak su)” ögesi görüntülenene kadar (my) / ◀ (B3) veya ▶ / ☐ (B10) kaydırma oklarıyla menüdeki içecekleri kaydırın.
4. ok / ●● (B11) tuşuna basın: Hazırlama işlemi başlar ve işlem ilerledikçe boyut değiştiren bir çubuk ekranda görüntülenir.

5. Makine, sıcak su dağıttıktan sonra otomatik olarak dağıtımını durdurur. Sıcak su dağıtımını el yordamıyla durdurmak için **my** / ◀ (STOP) **öğesine basın.**

Önemli Not:

- "Energy saving (Enerji tasarrufu)" modunun etkin olması halinde, sıcak su birkaç saniye sonra çıkar.
- Dağıtılan su miktarı kişiselleştirilebilir ("9. Programlama ve seçim" paragrafına bakın).

11. TEMİZLİK

11.1 Makinenin temizliği

Makinenin aşağıdaki kısımları periyodik olarak temizlenmelidir:

- Makinenin iç devresi.
- Atık kahve kabı (A17).
- Damlatma tepsi (A19) ve yağuşma sıvısı toplama haznesi (A16).
- Su haznesi (A14).
- Kahve dağıtıcısının ağızları (A9).
- Çekilmiş kahve doldurmak için huni (A4).
- Kapak (A11) açıldıktan sonra erişilebilen demlik (A12).
- Süt haznesi (D).
- Sıcak su/buhar ağız (A10).
- Sıcak su dağıtıcısı (C6).

Dikkat!

- Makinenin temizliği için çözücü maddeler ve toz deterjanlar veya alkol kullanmayın. Süper otomatik De'Longhi ile makinenin temizliği için kimyasal katkı maddeleri kullanmanız gerekmez.
- Cihazın hiç bir aksamı, süt haznesi (D) hariç, bulaşık makinesinde yıkanamaz.
- Metal ve plastik yüzeyleri çizebileceklerinden, kireç oluşumlarını ve kahve birikimlerini temizlemek için metal objeler kullanmayın.

11.2 Makinenin iç devresinin temizlenmesi

3/4 günden uzun süre cihazı kullanmadığınızda, yeniden kullanmaya başlamadan önce cihazı açmanız ve aşağıdaki dağıtımları yapmanız şiddetle tavsiye edilir:

- 2/3 durulama ("6.1 Rinsing (Durulama)." paragrafına bakın).
- Birkaç saniye sıcak su ("10. Sıcak su dağıtımını" bölümü).

Önemli Not:

Bu temizliği uyguladıktan sonra atık kahve kabında (A17) su kalması normaldir.

11.3 Atık kahve kabının temizlenmesi

Ekranda atık kahve kabının (A17) dolu olduğu bildirilir. Atık kabı temizlenmediği sürece, makine kahve yapamaz. İlk dağıtımdan itibaren 72 saat geçtiğinde dolu olmasa bile cihaz haznenin boşaltılması gerektiğini bildirir (72 saat sayımının doğru yapı-

labilmesi için makinenin sürekli güç beslemesine bağlı olması gerekir).

Temizliği gerçekleştirmek için (makine açıkken):

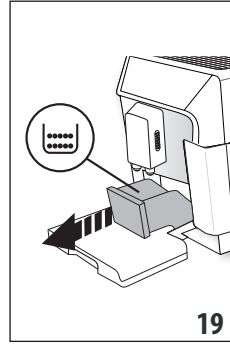

- Damlatma tepsi (A19) (Şek. 19) çıkarın, boşaltın ve temizleyin.
- Atık kahve kabını, dibinde birikmiş olabilecek tüm kalıntıları temizlemeye özen göstererek boşaltın ve temizleyin: ürünle birlikte gelen fırçada (C5) bu işleme uygun bir spatula bulunur.

Damlatma tepsi çıkarıldığında, tamamen dolu olmasa dahi atık kahve kabının daima temizlenmesi **zorunludur**. Eğer bu işlem yapılmazsa, sonraki kahve yapma işlemlerinde atık kahve kabı öngörülen süreden önce dolar ve makine tıkanır.

11.4 Damlatma tepsinin temizlenmesi

Damlatma tepsi (A19), içerdiği su seviyesini gösteren bir yüzey göstergesi (A20) (kırmızı renkli) içerir (Şek. 20). Bu göstergesi fincan yerleştirme tepsisinden (A18) çıkıntı yapmaya başlamadan önce haznenin boşaltılması ve temizlenmesi gerekir, aksi halde su kenarlardan taşır makineye, yerleştirme katına ve etrafındaki bölgeye zarar verebilir.

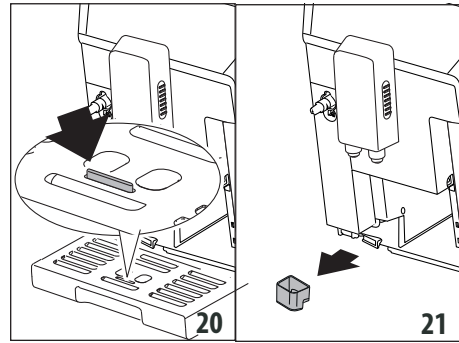

Damlatma tepsinin çıkarmak için:

1. Damlatma tepsi ve atık kahve kabını (A17) çıkartın (Şek. 19).
2. Fincan yerleştirme tepsinin çıkarın, ardından damlatma tepsinin ve atık kahve kabını boşaltıp, tüm bileşenleri yıkayın.
3. Yağuşma sıvısı toplama haznesini (A16) kontrol edin, doluyorsa boşaltın (Şek. 21).
4. Atık kahve kabı ve ızgara ile birlikte damlatma tepsinin takın.

11.5 Makinenin içinin temizlenmesi

Elektrik çarpma tehlikesi!

İç bölümlerin temizlik işleminde önce makinenin kapatılması ("5. Cihazın kapatılması" bölümüne bakın) ve elektrik şebekesinden ayrılması gerekir. Makineyi asla suya daldırmayın.

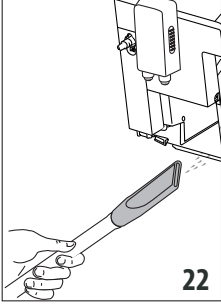

1. Makinenin içerisinde (damlatma tepsi çıkarılarak erişilebilir - (A19)) herhangi bir kir kalmadığını periyodik olarak (yaklaşık ayda bir) kontrol edin. Gerekirse, kahve birikintilerini ürünle birlikte gelen fırça (C5) ve süngerle temizleyin.

2. Artıkları bir elektrik süpürgesi ile çekin (Şek. 22).

11.6 Su haznesinin temizliği

1. Su haznesini (A14) nemli ve biraz deterjanlı bir bez ile periyodik olarak (yaklaşık ayda bir kez) ve yumuşatma filtresi (C4) (varsa) değiştikçe temizleyin.
2. Filtreyi (C4) (varsa) çıkartın ve musluğun altında su ile temizleyin.
3. Filtreyi (varsa) yuvasına takın, hazneyi (A14) soğuk suyla doldurup, yuvasına oturtun.
4. Filtreyi yeniden etkinleştirmek için (yalnızca su yumuşatma filtresi olan modellerde) 100ml su dağıtımını yapın.

11.7 Kahve dağıtıcısı ağızlarının temizliği

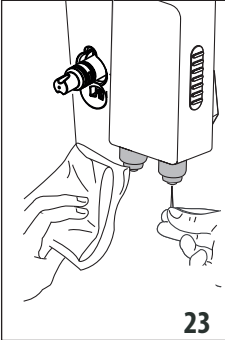

1. Kahve dağıtıcısı ağızlarını (A9) bir sünger veya bez kullanarak periyodik olarak temizleyin (Şek. 23).
2. Kahve dağıtıcısının deliklerinin tıkalı olmadığından emin olun. Gerekirse, kahve birikintilerini kurdanla temizleyin (Şek. 23).

11.8 Çekilmiş kahve doldurma hunisinin temizliği

Çekilmiş kahve doldurma hunisinin (A4) tıkalı olmadığını periyodik olarak (ayda yaklaşık bir kez) kontrol edin. Gerekirse, kahve birikintilerini ürünle birlikte gelen fırçayla (C5) temizleyin.

11.9 Demliğin temizlenmesi

Demlik (A12) ayda en az bir kez temizlenmelidir.

Dikkat!

Demlik makine çalışırken çıkartılamaz.

1. Makinenin doğru şekilde kapatıldığından emin olun (bkz. "5. Cihazın kapatılması").
2. Su haznesini (Şek. 2) çıkarın.

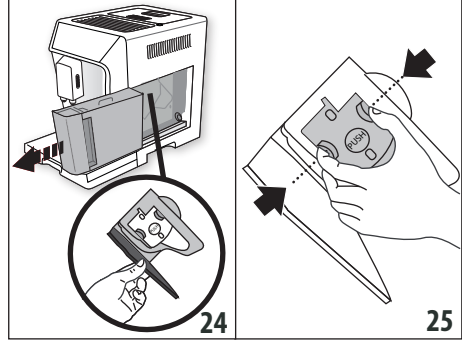

3. Sağ yanda yer alan demlik kapağını açın (Şek. 24).
4. Kırmızı renkli iki tespit kancasını aşağı doğru bastırın ve aynı anda demliği dışarı doğru çekin (Şek. 25).

Dikkat!

YALNIZCA SU İLE DURULAYIN

DETERJAN KULLANMAYIN - BULAŞIK MAKİNESİNE KOYMAYIN
Deterjan zarar verebileceğinden, demliği deterjan kullanmadan temizleyin.

5. Demliği yaklaşık 5 dakika suya batırın ve sonra musluk altında durulayın.

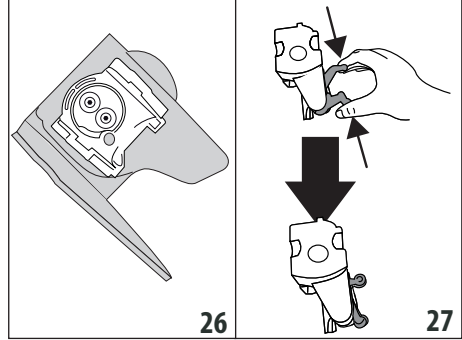

6. Bir fırça (C5) yardımıyla olası kahve kalıntılarını demlik gözünden görülen filtre zemininden temizleyin.
7. Temizledikten sonra demliği desteğine oturtun (Şek. 26) ve PUSH (İTİN) yazısı üzerine bastırarak klik sesini duyacak şekilde sabitleyip yerleştirin.

Önemli Not:

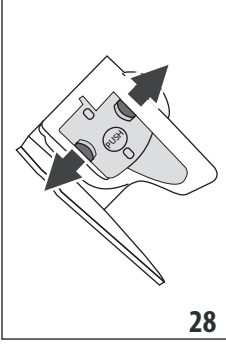

Demliği yerleştirmek zor olursa (yerleştirmeden önce), Şek. 27'de gösterildiği gibi iki kol üzerine basarak doğru ebada getirin.

8. Demlik takıldığında, iki kırmızı düğmenin dışarıya doğru attıklarından emin olun (Şek. 28).
9. Demlik kapağını kapatın.
10. Su haznesini geri yerine takın.

11.10 Süt haznesinin temizliği

Süt köpürtücüyü verimli halde tutmak için süt haznesini her iki günde bir aşağıda açıklanan şekilde temizleyin:

1. Kapağı (D2) çıkarın.
2. Süt dağıtım borusu (D3) ve daldırma borusunu (D4) çıkarın (Şek. 29).
3. Köpük ayar düğmesini (D1) saat yönünün tersine çevirerek "INSERT" (Şek. 29) konumuna getirin ve yukarı doğru çekerek çıkarın.

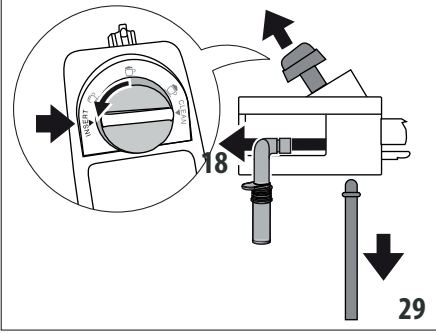

4. Tüm bileşenleri ve kabı bulaşık makinesinde yıkayın ancak bulaşık makinesinin üst sepetine yerleştirin. Bulaşık makinesi kullanmıyorsanız, yıkama işlemini paragrafın sonunda yer alan notta belirtildiği gibi elde yapın. Düğmenin altındaki oyukta ve kanalda (Şek. 30) süt artığı kalmamasına dikkat edin: gerekirse bu kanalı kürdan yardımıyla kazıyın.

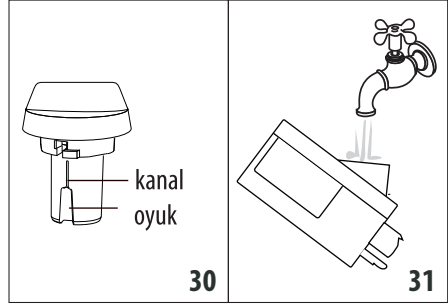

5. Köpük ayar düğmesinin yuvasının iç kısmını musluğun altında su ile temizleyin (Şek. 31).
6. Daldırma borusu ve dağıtım borusunun süt kalıntılı ile tıkanmış olmadıklarını kontrol edin.
7. Düğmeyi, dağıtım ve daldırma borularını, "INSERT" yazısına denk gelecek şekilde yerine takın.
8. Süt haznesinin kapağını takın.

Önemli Not: Elde yıkama

Bulaşık makinesinde yıkama süt kabı bileşenlerinin hepsinin kusursuz hijyene kavuşmasını sağlar: Elde yıkama yapacağınız zaman, süt kabının tüm bileşenlerini sıcak suyla yıkayın ve 5. maddede belirtilenlere geçmeden önce bunları en az 30 dakika kadar sıcak su dolu küvete daldırıp bekletin.

11.11 Sıcak su ağzının temizlenmesi

Arada sırada, contalardaki muhtemel birikintileri gidererek ağız (A10) bir süngerle temizleyin (Şek. 18).

12. KİREÇ ÇÖZME

Dikkat!

- Kullanmadan önce kireç çözücünün etiketini ve ambalajında verilen kullanma talimatlarını okuyun.
- Yalnız De'Longhi kireç çözücü kullanılması tavsiye edilir. Uygun olmayan kireç çözücülerin kullanılması, düzenli şekilde yapılmayan kireç çözme işlemleri gibi, üreticinin garantisi altına girmeye kusurların doğmasına neden olabilir.
- Kireç çözücü narın yüzeylere zarar verebilir. Ürün kazara dökülecek olursa, derhal kuruyun.

Kireç çözme işlemini yapmak için	
Kireç çözücü	De'Longhi kireç çözücü
Kap	Tavsiye edilen kapasite: 2 l
Süre	~ 45 dak

Ekranda (D5) ilgili mesaj görüntülediğinde makinede derhal kireç çözme yapın. Kireç çözme işlemini hemen yapmak istiyorsanız, \odot / \bullet (B11) tuşuna basın ve 6. maddeden itibaren işlemleri izleyin. Kireç çözme işlemini başka bir zamana ertelemek için şu öğeye basın: \odot / ESC . (B2): Ekranda görüntülenen

⏏ simgesi cihazda kireç çözme işleminin yapılması gerektiğini hatırlatır.

Kireç çözme menüsüne erişim sağlamak için:

1. Makineyi açın ve kullanıma hazır hale gelmesini bekleyin.
2. "Settings (Ayarlar)" menüsüne girmek için ⏏ / ESC tuşuna basın.
3. "Maintenance (Bakım)" ögesi görüntülenene kadar ⏏ / ◀ (B3) veya ▶ / ⏏ (B10) kaydırma oklarına basın: ⏏ / ⏏ ögesine basın.
4. "Descalc (Kireç çözme)" ögesi görüntülenene kadar ⏏ / ◀ veya ▶ / ⏏ kaydırma oklarına basın: ⏏ / ⏏ ögesine basın.
5. ⏏ / ⏏ ögesine basarak onaylayın.
6. (Filtre takılıysa): Su haznesini (A14) çıkarın, su filtresini (C4) çıkarın, su haznesini boşaltın. ⏏ / ⏏ ögesine basın.
7. Su haznesine, haznenin iç tarafında A ile belirtilen seviyeye kadar kireç çözücü dökün (100 ml bir ambalaja denk gelir); ardından B seviyesine (Şek. 32) kadar su doldurun (bir litre), hazneyi yerine takın. ⏏ / ⏏ ögesine basın.
8. Damlatma tepsisini (A19) ve atık kahve kabını (A17) çıkarın, boşaltın ve yerine takın. ⏏ / ⏏ ögesine basın.

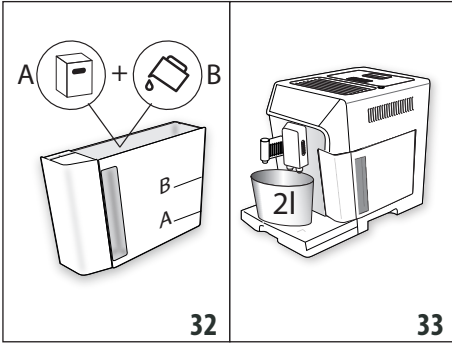

9. Sıcak su dağıtıcısının (C6) ve kahve dağıtıcısının (A9) altına tavsiye edilen kapasitesi 2 litre olan bir kap yerleştirin (Şek. 33). ⏏ / ◀ ögesine basın.

Dikkat! Yanma tehlikesi

Kahve dağıtıcısı ile sıcak su dağıtıcısından dışarı asit içeren sıcak su çıkar. Bu nedenle bu çözüleyle temas etmemeye dikkat edin.

10. Kireç çözme programı başlar ve kireç çözücü çözelti hem sıcak su dağıtıcısından, hem de kahve dağıtıcısından çıkarak, makinenin içindeki kireç artıklarını gidermek için aralıklı bir dizi durulama ve duraklama işlemini kendi kendine yapar.

Yaklaşık 25 dakika sonra cihaz kireç çözme işlemini durdurur.

11. Cihaz artık taze suyla yeni bir durulama işlemi yapmaya hazırdır. Kireç çözücü çözeltisini toplamakta kullandığınız kabı boşaltın ve su haznesini çıkarıp boşaltın, musluğun altında çalkalayın MAX seviyesine kadar soğuk su ile dol-

durun. Ardından su haznesini makineye yerleştirin: ⏏ / ⏏ tuşuna basın.

12. Kireç çözücü çözeltiyi toplamak için kullanılan kabı kahve dağıtıcısının ve sıcak su dağıtıcısının (Şek. 33) altına yerleştirin ve ⏏ / ⏏ ögesine basın.
 13. ⏏ / ⏏ ögesine basarak onaylayın.
 14. Sıcak su önce kahve dağıtıcısından, ardından da sıcak su dağıtıcısından çıkar.
 15. Haznedeki su bittiğinde, durulama suyunu toplamak için kullandığınız kabı boşaltın.
 16. Su haznesini çıkarın ve MAX seviyesine kadar taze suyla doldurun. ⏏ / ⏏ ögesine basın.
 17. (Filtre takılıysa) Daha önce çıkardıysanız, su yumuşatma filtresini su haznesindeki (A15) yuvasına takın, hazneyi geri yerleştirin ve ⏏ / ⏏ ögesine basın.
 18. Kireç çözücü çözeltiyi toplamakta kullandığınız kabı boş halde sıcak su dağıtıcısının altına yerleştirin. ⏏ / ⏏ ögesine basın.
 19. "Rinsing Confirm? (Durulama Onayla?):" ⏏ / ⏏ ögesine basın.
 20. "Rinsing underway (Durulama)". Sıcak su, sıcak su dağıtıcısından çıkar.
 21. "Empty drip tray (Damlatma tepsisini boşaltın)": İkinci durulama tamamlandığında damlatma tepsisini (A19) ve atık kahve kabını (A17) çıkarın, boşaltın ve yerine takın. ⏏ / ⏏ ögesine basın.
 22. Kireç çözme işlemi tamamlandığında, ⏏ / ⏏ ögesine basın.
 23. Durulama suyunu toplamakta kullandığınız kabı boşaltın, su haznesini çıkarıp, MAX seviyesine kadar taze suyla doldurduktan sonra makineye geri takın.
- Kireç çözme işlemi böylece tamamlanmıştır.

Önemli Not:

- Kireç çözme işlemi doğru şekilde sona ermezse (örneğin, elektrik kesilmesi nedeniyle), çevrimin yeniden başlatılması tavsiye edilir.
- Kireç çözme işlemini uyguladıktan sonra atık kahve kabında (A17) su kalması normaldir.
- Su haznesi MAX seviyesine kadar doldurulmadığında cihaz üçüncü bir durulama yapılmasını ister: bu işlem, cihazın iç tesisatında kireç çözücü çözelti kalmamasını garanti etmek içindir. Durulama işlemini başlatmadan önce damlatma tepsisini boşaltmayı unutmayın.

13. SU SERTLİĞİNİN PROGRAMLANMASI

Kireç çözme isteği su sertliğine bağlı önceden belirlenmiş bir çalışma süresinden sonra görüntülenir.

Makine, fabrikada 4 sertlik derecesi üzerine ayarlanmıştır. İstenmesi halinde makinenin bölgesel farklılıklar gösteren kulla-

nım suyunun gerçek sertliğine göre ayarlanabilir, böylece kireç çözme işlemi daha seyrek yapılabilir.

13.1 Su sertliğinin ölçülmesi

1. Bu kitapçık ekinde yer alan "TOTAL HARDNESS TEST" su sertliği ölçme şeridini (C1) ambalajından çıkartın.
2. Şeridi yaklaşık bir saniye bir bardak su içine daldırın.
3. Şeridi sudan çıkartın ve hafifçe silkeleyin. Yaklaşık bir dakika sonra 1, 2, 3 veya 4 kırmızı kutucuk oluşur, her kutucuk suyun sertlik derecesine göre 1 dereceye karşılık gelir.

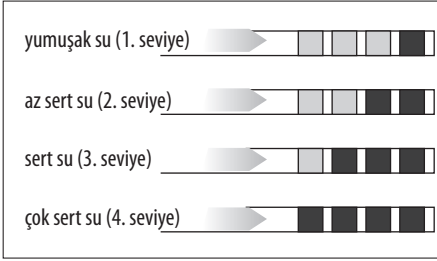

13.2 Su sertliği ayarı

1. Menüye girmek için / (B2) öğesine basın.
 2. "General (Genel)" öğesi görüntülenene kadar / (B3) veya / (B10) öğesine basın.
 3. Onaylamak için / (B11) öğesine basın.
 4. "Water hardness (Su sertliği)" öğesi görüntülenene kadar / veya / kaydırma oklarına basın:
 5. / öğesine basın. Ekranda (D5) geçerli ayarlı değer görüntülenir ve "New (Yeni)" değer yanıp söner.
 6. / veya / kaydırma oklarını kullanarak ayarlamak istediğiniz yeni değeri seçin.
 7. İstedığınız seviyeyi seçtikten sonra, / öğesine basın. Cihaz önceki ekrana döner.
- Ardından ana ekrana dönmek için / tuşuna 2 kez basın.

14. YUMUŞATMA FİLTRESİ

Bazı modellere su yumuşatma filtresi (C4) bulunur: sahip olduğunuz modelde bu filtre yoksa, De'Longhi yetkili servis merkezinden tedarik edebilirsiniz. Filtrenin doğru kullanımı için aşağıdaki talimatlara uygun hareket edin.

14.1 Filtrenin takılması

1. Filtreyi (C4) ambalajından çıkarın. Tarih diskini, ürünle birlikte gelen filtreye göre değişiklik gösterir.
2. Tarih diskini (Şek. 34) önümüzdeki 2 aylık kullanım ayları görüntülene kadar döndürün.

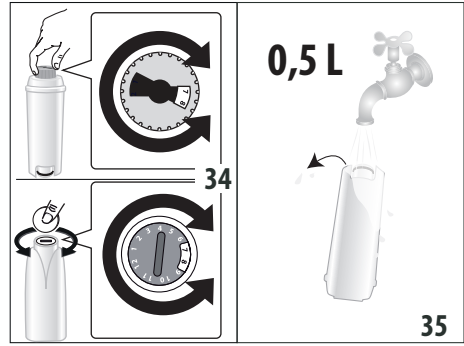

Önemli Not





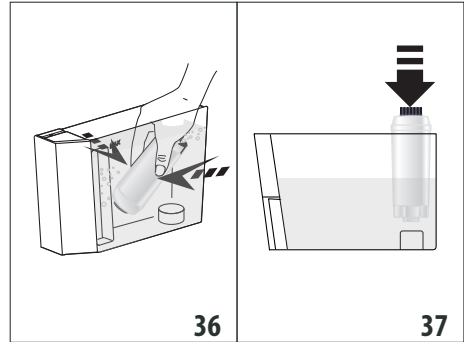









Makine normal şekilde kullanılırsa filtre ömrü iki aydır, ancak makine filtre takılı halde kullanılmadan kaldıysa filtrenin ömrü en fazla 3 haftadır.

3. Filtreyi etkin kılmak için, filtre deliğine Şekil 35'te gösterildiği gibi musluk suyu akıtarak, suyun bir dakikadan fazla süre boyunca yandaki açıklıklardan dışarı çıkmasını sağlayın.







4. Makinenin haznesini (A14) çıkartın ve su doldurun.
5. Filtreyi su haznesine takın ve yaklaşık on saniye süreye daldırın ve hafifçe bastırarak hava kabarcıklarının çıkması için eğin (Şek.36).

6. Filtreyi yeniden yuvasına (A15) yerleştirin ve sonuna kadar oturtun (Şek. 37).
7. Haznenin kapağını (A13) kapatıp (Şek. 38) hazneyi makineye takın.















8. Filtre takıldığında bu durumun cihaza bildirilmesi gerekir.
9. "Settings (Ayarlar)" menüsüne girmek için  /  (B2) öğesine basın.
10. "Maintenance (Bakım) öğesi görüntülenene kadar  /  (B3) veya  /  (B10) kaydırma oklarına basın:  /  (B11) öğesine basın.
11. "Install filter (Filtreyi takın)" öğesi görüntülenene kadar seçim oklarına basın:  /  tuşuna basın.
12. Onaylamak için  /  öğesine basın.
13. Sıcak su dağıtıcısının (C6) altına bir kap yerleştirin (kapasite: en az 500ml), ardından dağıtımı başlatmak için  /  öğesine basın.
14. Cihaz su dağıtımına başlar.
15. Dağıtım tamamlandıktan sonra cihaz otomatik olarak kullanıma hazır duruma geçer.

Artık filtre etkin haldedir, makineyi kullanmaya başlayabilirsiniz.

14.2 Filtrenin değiştirilmesi

Cihaz tarafından istendiğinde filtreyi (C4) değiştirin. Değiştirme işlemini hemen yapmak isterseniz,  /  (B11) öğesine basın ve 8. maddedeki işlemleri gerçekleştirin. Değiştirme işlemini başka bir zamana ertelemek için  /  (B2) öğesine basın: Ekranda görüntülenen  simgesi filtrenin değiştirilmesi gerektiğini bildirir.

Değiştirmek için aşağıdaki gibi ilerleyin:

1. Hazneyi (A14) ve tükenen filtreyi çıkarın.
2. Yeni filtreyi ambalajından çıkarın ve yukarıdaki paragrafın 2-3-4-5-6-7. maddelerinde gösterilen şekilde ilerleyin.
3. "Settings (Ayarlar)" menüsüne girmek için  /  tuşuna basın.
4. "Maintenance (Bakım)" öğesi görüntülenene kadar  /  (B3) veya  /  (B10) seçim oklarına basın:  /  öğesine basın.
5. "Replace filter (Filtreyi değiştirin)" öğesi görüntülenene kadar seçim oklarına basın:  /  öğesine basın.
6. Onaylamak için  /  tuşuna basın.
7. Sıcak su dağıtıcısının (C6) altına bir kap yerleştirin (kapasite: en az 500ml), ardından dağıtımı başlatmak için  /  (Şek. 8) öğesine basın.
8. Dağıtım tamamlandıktan sonra cihaz otomatik olarak kullanıma hazır duruma geçer.



















Artık yeni filtre etkin haldedir, makineyi kullanmaya başlayabilirsiniz.

Önemli Not:

Kullanımı iki ayı geçince (tarihe bakın) ya da cihaz 3 hafta süreyle kullanılmazsa, makine zorunlu tutmasa dahi filtrenin yenisi ile değiştirilmesi gerekir.

14.3 Filtrenin çıkartılması

Cihazın filtre (C4) olmadan kullanılması tercih edilirse, filtrenin çıkartılması ve çıkartıldığının belirtilmesi gerekir. Aşağıdaki gibi ilerleyin:

1. Hazneyi (A14) ve tükenen filtreyi çıkarın.
2. "Settings (Ayarlar)" menüsüne girmek için  /  (B2) tuşuna basın.
3. "Maintenance (Bakım) öğesi görüntülenene kadar  /  (B3) veya  /  (B10) kaydırma oklarına basın:  /  (B11) öğesine basın.
4. "Remove filter (Filtreyi çıkarın)" öğesi görüntülenene kadar  /  veya  /  kaydırma oklarına basın:  /  öğesine basın.
5. Çıkarma işlemini onaylamak için  /  öğesine basın: Cihaz önceki ekrana döner.
6. Menüden çıkmak için  /  tuşuna 2 kez basın.

Önemli Not:

Kullanımı iki ayı geçince (tarihe bakın) ya da cihaz 3 hafta süreyle kullanılmazsa, makine zorunlu tutmasa dahi filtrenin çıkarılması/değiştirilmesi gerekir.

15. TEKNİK ÖZELLİKLER





Gerilim:	220-240 V~ 50/60 Hz maks. 10A
Çekilen güç:	1450W
Basınç:	1,5MPa (15 bar)
Su haznesi azami kapasitesi:	2 l
Ebatlar UxGxY:	260x470x360 mm
Kablo uzunluğu:	1200 mm
Ağırlık:	11 kg
Kahve çekirdeği hazne kapasitesi:	380 g

De'Longhi, ürünlerin işlevselliğini ve kalitesini değiştirmeksizin, teknik ve estetik özelliklerde dilediği zaman değişiklik yapma hakkını saklı tutar.



15.1 Enerji tasarrufuyla ilgili tavsiyeler

- Bir veya daha çok içecek dağıtımı yaptıktan sonra enerji tüketimini azaltmak için hazneyi (D) veya aksesuarları çıkarın.
- Otomatik kapanmayı 15 dakika değerine ayarlayın ("6.4 General (Genel)" paragrafına bakın).
- Enerji Tasarrufunu etkinleştirin ("6.4 General (Genel)" paragrafına bakın).
- Makine istediğinde kireç çözme çevrimi uygulayın ("12. Kireç çözme" bölümüne bakın).

16. EKRANDA GÖRÜNTÜLEENEN MESAJLAR

GÖRÜNTÜLEENEN MESAJ	OLASI NEDEN	ÇÖZÜMÜ
Fill tank (Hazneyi doldurun)	Haznedeki (A14) su yetersiz.	Su haznesini doldurun ve/veya doğru takın, yerine oturduğundan emin olana kadar bastırın (Şek. 4).
Insert tank (Hazneyi takın)	Hazne (A14) doğru yerleştirilmedi.	Hazneyi sonuna kadar bastırarak doğru şekilde yerleştirin (Şek. 4).
Empty grounds container (Atık kabını boşaltın)	Atık kahve kabı (A17) dolu.	Atık kahve kabını ve damla toplama haznesini (A19) boşaltın, temizleyin ve yerlerine yerleştirin. Önemli: damla toplama haznesi çıkarıldığında, tamamen dolu olmasa dahi atık kahve kabının daima temizlenmesi zorunludur. Eğer bu işlem yapılmazsa, sonraki kahve yapma işlemlerinde atık kahve kabı öngörülen süreden önce dolar ve makine tıkanır.
Insert grounds container (Atık kabını takın)	Temizlikten sonra atık kahve kabı (A17) takılmadı.	Damla toplama haznesi (A19) ve atık kahve kabını takın.
Add pre-ground coffee (Çekilmiş kahve koyun) İptal için ESC	"Pre-ground coffee (Çekilmiş kahve)" fonksiyonu seçilmiş ancak huniye (A4) çekilmiş kahve konulmamış.	Huniye çekilmiş kahve koyun veya çekilmiş kahve fonksiyonunun seçimini kaldırın.
Add pre-ground coffee (Çekilmiş kahve koyun) ESC OK	Çekilmiş kahve fonksiyonuyla birlikte LONG kahve istenmiş	Huniye (A4) bir silme ölçek çekilmiş kahve koyun ve devam etmek ve hazırlamayı tamamlamak için  /  (B11) öğesine basın.
Fill beans container (Çekirdek kahve haznesini doldurun) İptal için ESC	Kahve çekirdeği bitti.	Çekirdek kahve haznesini (A4) (Şek. 8) doldurun.
	Çekilmiş kahve hunisi (A4) tıkalı.	Huniyi paragrafında açıklandığı gibi fırça (C5) yardımıyla boşaltın. "11.8 Çekilmiş kahve dolurma hunisinin temizliği".
Ground too fine (Çekilmiş kahve çok ince) Adjust mill (Değirmeni ayarlayın) İptal için ESC	Çekim çok ince ve kahve bu sebepten dışarıya çok yavaş çıkıyor veya tamamen çıkmıyor.	Kahve dağıtımını tekrar edin ve kahve değirmeni çalışırken (A5) (Şek. 11) çekim ayar düğmesini saat yönünde 7 rakamına doğru bir kademe çevirin. En az 2 kahve yapıldıktan sonra, kahve akışı hala çok yavaşlarsa, ayar düğmesini bir kademe daha döndürerek tekrar ayarlayın (paragraf "7.4 Kahve değirmeninin ayarlanması"). Sorun devam ederse, su haznesinin (A14) sonuna kadar yerleştirildiğinden emin olun.
	Su yumuşatma filtresi (C4) varsa, devrenin içinde dağıtım yapılmasını engelleyen bir hava kabarcığı kalmış olabilir.	Sıcak su dağıtıcısını (C) makineye takın ve akış normale dönene kadar bir miktar su dağıtımı yapın.
Less coffee (Kahveyi azaltın) İptal için ESC	Fazla miktarda kahve kullanıldı.	 /  (B11) öğesine basarak daha hafif bir tat seçin veya çekilmiş kahve miktarını azaltın.



GÖRÜNTÜLENEN MESAJ	OLASI NEDEN	ÇÖZÜMÜ
Insert water spout (Su dağıtıcısını takın)	Su dağıtıcısı (C6) takılmadı veya iyi yerleştirilmedi.	Su dağıtıcısını sonuna kadar iterek takın (Şek. 5).
Insert milk container (Süt haznesini takın)	Süt haznesi (D) doğru yerleşmedi.	Süt haznesini sonuna kadar yerleştirin (Şek. 16).
Insert infuser assembly (Demlik grubunu takın)	Temizlik sonrasında demlik takılmadı.	Şu paragrafta açıklandığı gibi demliği takın: "11.9 Demliğin temizlenmesi".
Water circuit empty (Su devresi boş) Fill water circuit (Su devresini doldurun) Hot water (Sıcak su) Confirm? (Onayla?)	Su devresi boş.	∞/●● (B11) ögesine basın ve dağıtıcıdan (C6) su akıtın. Sorun devam ederse, su haznesinin (A14) sonuna kadar yerleştirildiğinden emin olun.
Press OK to CLEAN (Temizlemek için OK'e basın)	Köpük ayar düğmesi (D1) CLEAN konumundayken süt haznesi (D) takılmış.	CLEAN fonksiyonuyla devam etmek için ∞/●● (B11) ögesine basın veya köpük ayar düğmesini başka bir konuma çevirin.
Set dial to CLEAN (Düğme CLEAN konumuna) İptal için ESC	Süt dağıtımı henüz yapıldı ve süt haznesinin (D) iç borularının temizliğinin yapılması gerekli.	Köpük ayar düğmesini (D1) CLEAN konumuna getirin (Şek. 20).
Turn froth adjustment dial (Köpük ayar düğmesini çevirin)	Köpük ayar düğmesi (D1) "CLEAN" konumundayken süt haznesi (D) takılmış.	Köpük ayar düğmesini süt köpüğü ayarlama konumlarından birine çevirin.
Descale (Kireç çözme) İptal için ESC OK to descale (Kireç çözme için OK) (~45 minutes) (45 dakika)	Makinedeki kirecin çözülmesi gerektiğini bildirir.	"12. Kireç çözme" bölümünde açıklanan kireç çözme işleminin mümkün olduğu kadar çabuk yapılması gerekir.
Replace filter (Filtreyi değiştirin) İptal için ESC OK to replace (Değiştirmek için OK)	Yumuşatma filtresi "C4. Su yumuşatma filtresi (varsa)" tükendi.	"14. Yumuşatma filtresi" bölümündeki talimatları izleyerek filtreyi değiştirin veya çıkarn.
General alarm (Genel alarm)	Makinenin içi çok kirli.	"11. Temizlik" bölümünde açıklandığı gibi makineyi iyice temizleyin. Temizlikten sonra, makine hala bu mesajı gösteriyorsa, bir teknik servis merkezine başvurun.
	Süt haznesinin (D) iç borularının temizliğinin yapılması gerektiğini unutmayın.	Köpük ayar düğmesini (D1) CLEAN konumuna getirin (Şek. 17).
	Su yumuşatma filtresinin (C4) tükendiğini ve değiştirilmesi veya çıkarılması gerektiğini hatırlatır.	"14. Yumuşatma filtresi" bölümündeki talimatları izleyerek filtreyi değiştirin veya çıkarn.
		→

GÖRÜNTÜLENEN MESAJ	OLASI NEDEN	ÇÖZÜMÜ
	Makinedeki kirecin çözülmesi gerektiğini hatırlatır.	"12. Kireç çözme" bölümünde açıklanan kireç çözme işleminin mümkün olduğu kadar çabuk yapılması gerekir. Makine tarafından istenebilecek şekilde birbirine yakın iki kireç çözme işleminin normal olduğu kabul edilmelidir; bu durum makinede uygulanan kontrol sisteminin gelişmiş olmasından kaynaklanmaktadır.
ECO	Enerji tasarrufu etkindir.	Enerji tasarrufunu devre dışı bırakmak için "6.4 General (Genel)" - "Energy saving (Enerji tasarrufu):" paragrafındaki talimatları izleyin

17. SORUNLARIN GIDERİLMESİ

Aşağıda bazı olası çalışma bozuklukları listelenmiştir.

Sorun açıklanan şekilde çözülmiyorsa, bir Teknik Servis ile temas kurun.

SORUN	OLASI NEDEN	ÇÖZÜMÜ
Kahve sıcak değil.	Fincanlarda ön ısıtma yapılmadı.	Fincanları sıcak su ile çalkalayarak ısıtın (Not: sıcak su fonksiyonu kullanılabilir).
	Son kahveden sonra 2/3 dakika geçtiği için cihazın iç tesisatı soğudu.	Kahve yapmadan önce durulama yaparak iç devreleri ısıtın (bkz. Par. "6.1 Rinsing (Durulama)").
	Ayarlanan kahve ısısı düşük.	Menüden daha yüksek bir sıcaklık ayarlayın (bkz. par. "6.4 General (Genel)" "Sıcaklık ayarı:").
Kahve sulu veya köpüğü az.	Çekilmiş kahve çok iri.	Çekim ayar düğmesini (A5), kahve değirmeni çalışır halde, 1 rakamına doğru saat yönünün tersine bir kademe çevirin (Şek. 11). Tatmin edici bir dağıtım elde edene kadar her seferinde bir kademe çevirerek ilerleyin. Etki ancak 2 kahve dağıtımdan sonra görülebilir ("bkz. Par. "7.4 Kahve değirmeninin ayarlanması").
	Kahve uygun değil.	Espresso kahve makinesi kahvesi kullanın.
Kahve çok yavaş veya damlayarak çıkıyor.	Çekilmiş kahve çok ince.	Çekim ayar düğmesini (A5), kahve değirmeni çalışır halde, 7 rakamına doğru saat yönünün tersine bir kademe çevirin (Şek. 11). Tatmin edici bir dağıtım elde edene kadar her seferinde bir kademe çevirerek ilerleyin. Etki ancak 2 kahve dağıtımdan sonra görülebilir ("bkz. Par. "7.4 Kahve değirmeninin ayarlanması").
		→

SORUN	OLASI NEDEN	ÇÖZÜMÜ
LONG kahvede çok fazla krema var	Çekilmiş kahve çok ince.	Çekim ayar düğmesini "A5. Çekim derecesi ayar düğmesi", kahve değirmeni çalışır halde, 7 rakamına doğru saat yönünün tersine bir kademe çevirin (Şek. 11). Tatmin edici bir dağıtım elde edene kadar her seferinde bir kademe çevirerek ilerleyin. Etkiyi ancak 2 kahve dağıtımı yaptıktan sonra görebilirsiniz.
Cihaz kahve dağıtımı yapmıyor	Cihaz içinde kirlenme olduğunu algıladı: ekranda "Please wait (Lütfen bekleyin)" yazısı görüntüleniyor.	Cihazın yeniden kullanıma hazır olmasını bekleyip, istediğiniz içeceği yeniden seçin. Sorun devam ederse, Yetkili Teknik Servis merkezine başvurun.
Dağıtım ağzlarının birinden veya her ikisinden kahve çıkmıyor.	Kahve dağıtıcısının (A9) ağzları tıkalı.	Ağzları bir kürdan ile temizleyin (Şek. 23).
Cihaz açılmıyor	Fiş prize takılı değil.	Fişi prize takın (Şek. 1).
Demlik çıkarılmıyor	Cihaz doğru şekilde kapatılmadı	 (A7) (Şek. 9) tuşuna basarak kapatma işlemi yapın (bkz. Böl. "5. Cihazın kapatılması").
Kireç çözme işlemi tamamlandığında cihaz üçüncü bir durulama yapılmasını gerektiriyor	İki durulama işlemi sırasında hazne (A14) MAX seviyesine kadar doldurulmamış.	Cihazın istediği gibi ilerleyin ancak suyun taşmasını önlemek için önce damla toplama haznesini (A19) boşaltın.
Süt, dağıtım borusundan (D3) çıkmıyor	Süt haznesinin kapağı (D1) kirlidir	Süt kapağını açıldığında gibi temizleyin (bkz. Par. "11.10 Süt haznesinin temizliği").
	Süt daldırma borusunun (D4), süt haznesi kapağı altında öngörülen yerine iyice takılmış olduğundan emin olun (Şek. 14).	Daldırma borusunu sonuna kadar geçirin
Sütün köpükleri iri veya süt dağıtım borusundan (D3) sıçrayarak veya az köpüklü çıkıyor	Süt yeteri kadar soğuk veya yarım yağlı değil	Tamamen yağsız, veya yarım yağlı ve buzdolabı sıcaklığında (yaklaşık 5°C) süt kullanın. Eğer sonuç hala istediğini gibi değilse, süt markasını değiştirmeyi deneyin.
	Köpük ayar düğmesi (D1) kötü ayarlanmış.	Aşağıdaki paragrafta verilen talimatlara göre ayar yapın. "8.2 Köpük miktarının ayarlanması".
	Kapak (D1) veya süt haznesinin köpük ayar düğmesi (D1) veya daldırma borusu konektörü (D4) kirlidir	Kapağı, süt haznesinin düğmesini ve daldırma borusunun konektörünü "11.10 Süt haznesinin temizliği" paragrafında açıklandığı gibi temizleyin.
	Sıcak su ağzı (A10) kirlidir	Ağzı açıklandığı gibi temizleyin; bkz. Par. "11.11 Sıcak su ağzının temizlenmesi".
Makine kullanılmıyor ve gürültü veya küçük buhar parçaları çıkıyor	Makine kullanıma hazır veya yeni kapatılmış ve henüz sıcak olan buhar üreticinin içine birkaç damla yağlı su sıvısı damlıyor	Bu durum cihazın normal çalışmasından kaynaklanır; bu durumu sınırlandırmak için damlatma tepsisini boşaltın.

Register Now 
www.delonghi.com/register

