

NÁVOD K OBSLUZE

# SPECTRUM

ASH-09BIS, ASH-13BIS  
ASH-18BIS, ASH-24BIS



## Překlad původního návodu k obsluze

### **DŮLEŽITÁ POZNÁMKA:**

Před instalací a použitím vašeho nového klimatizačního zařízení si pečlivě přečtěte tento návod. Návod si pak dobře uložte pro další použití.

# OBSAH

|          |   |           |
|----------|---|-----------|
| <b>1</b> | <b>VŠEOBECNÉ INFORMACE</b> .....                      | <b>2</b>  |
| 1.1      | Vysvětlení symbolů.....                               | 2         |
| 1.2      | Chladivo.....   | 3         |
| 1.3      | Bezpečnostní pokyny.....                              | 4         |
| <b>2</b> | <b>NÁZVY ČÁSTÍ</b> .....                              | <b>7</b>  |
| <b>3</b> | <b>DÁLKOVÝ OVLADAČ</b> .....                          | <b>10</b> |
| 3.1      | Tlačítka dálkového ovladače.....                      | 10        |
| 3.2      | Indikátory na displeji dálkového ovladače.....        | 10        |
| 3.3      | Funkce tlačítek dálkového ovladače.....               | 11        |
| 3.4      | Popis speciálních funkcí.....                         | 16        |
| 3.5      | Základní operace.....                                 | 18        |
| 3.6      | Doplňkové operace.....                                | 18        |
| 3.7      | Výměna baterií v dálkovém ovladači.....               | 18        |
| 3.8      | Nouzové ovládání.....                                 | 19        |
| <b>4</b> | <b>ČIŠTĚNÍ A ÚDRŽBA</b> .....                         | <b>20</b> |
| 4.1      | Čištění povrchu vnitřní jednotky.....                 | 20        |
| 4.2      | Čištění filtru.....                                   | 20        |
| 4.3      | Kontrola před sezónním použitím.....                  | 21        |
| 4.4      | Kontrola po sezónním použití.....                     | 21        |
| 4.5      | Informace o recyklaci.....                            | 21        |
| <b>5</b> | <b>ŘEŠENÍ PROBLÉMŮ</b> .....                          | <b>22</b> |
| 5.1      | Analýza poruch.....                                   | 22        |
| 5.2      | Kódy poruch.....                                      | 24        |
| <b>6</b> | <b>BEZPEČNÁ MANIPULACE S HOŘLAVÝM CHLADIVEM</b> ..... | <b>25</b> |

# 1 VŠEOBECNÉ INFORMACE

- Před instalací a použitím vašeho nového klimatizačního zařízení si pečlivě přečtete tento návod. Návod si pak dobře uložte pro další použití.
- Toto zařízení by neměly obsluhovat osoby (včetně dětí), které mají snížené fyzické, smyslové nebo mentální schopnosti nebo nemají dostatek potřebných znalostí a zkušeností, pokud nejsou pod dozorem nebo nejsou poučeny o obsluze zařízení osobou, která odpovídá za jejich bezpečnost.
- Na děti je třeba dohlížet, aby si se zařízením nehrály.
- Pokud je zapotřebí provést instalaci, přesun nebo opravu klimatizačního zařízení, kontaktujte nejprve prodejce nebo místní servisní středisko. Klimatizační zařízení musí být nainstalováno, přemístěno nebo opraveno pouze autorizovanou firmou. Jinak může dojít k vážným škodám, zranění nebo usmrcení osob.
- Wi-Fi modul pracuje ve frekvenčním pásmu 2400 až 2483,5 MHz s vysílacím výkonem 20 dBm.



Tento symbol označuje, že tento produkt nesmí být v zemích EU vyhozen do běžného komunálního odpadu. Aby se zabránilo možnému poškození životního prostředí nebo zdraví lidí kvůli nekontrolovanému ukládání odpadu, předejte ho odpovědně k recyklaci, abyste podpořili trvale udržitelné opětovné využití materiálních zdrojů. Pro odložení použitého zařízení využijte příslušnou sběrnou odpadu nebo kontaktujte prodejce, u kterého byl produkt zakoupen. Ti mohou převzít tento produkt pro ekologicky šetrnou recyklaci.

R32: 675

## 1.1 Vysvětlení symbolů



**NEBEZPEČÍ**

Označuje nebezpečné situace. Pokud jim nezabráníte, způsobí smrt nebo vážné zranění.



**VAROVÁNÍ**

Označuje nebezpečné situace. Pokud jim nezabráníte, mohou způsobit smrt nebo vážné zranění.



**UPOZORNĚNÍ**

Označuje nebezpečné situace. Pokud jim nezabráníte, mohou způsobit lehké nebo střední zranění.

**POZNÁMKA**

Označuje důležité informace. Pokud je nebudete respektovat, může dojít ke škodám na majetku.



Označuje nebezpečí, které patří do kategorie VAROVÁNÍ nebo UPOZORNĚNÍ.

## 1.2 Chladivo



Zařízení je naplněno hořlavým chladivem R32.



Před použitím zařízení si nejprve přečtěte návod k obsluze.



Před instalací zařízení si nejprve přečtěte návod na instalaci.



Před opravou zařízení si nejprve přečtěte servisní návod.

- Pro zajištění funkčnosti klimatizačního zařízení cirkuluje v systému speciální chladivo. Použité chladivo je fluorid R32, který je speciálně vyčištěn. Chladivo je hořlavé a bez zápachu. Pokud náhodou unikne, může za určitých podmínek explodovat. Hořlavost chladiva je však velmi nízká. Může být zapáleno pouze ohněm.
- Ve srovnání s běžnými chladivy je R32 chladivo, které neznečišťuje prostředí a nepoškozuje ozónovou vrstvu. Má také nízký skleníkový efekt. R32 má velmi dobré termodynamické vlastnosti. Díky tomu lze dosáhnout opravdu vysoké energetické účinnosti. Zařízení proto potřebuje menší náplň chladiva.

### **VAROVÁNÍ:**

- Pro urychlení procesu odmrazování nebo pro čištění zařízení nepoužívejte žádné jiné prostředky, než jaké jsou doporučeny výrobcem. Pokud je zapotřebí provést opravu, kontaktujte nejbližší autorizované servisní středisko.
- Jakékoli opravy prováděné osobami bez příslušné kvalifikace mohou být nebezpečné.
- Zařízení musí být umístěno v místnosti, kde nehrozí trvalé nebezpečí vznícení hořlavých látek (například otevřený oheň, spuštěný plynový hořák nebo elektrické topení s žhavými spirálami)
- Zařízení nedemontujte a neodhazujte do ohně.
- Zařízení má být nainstalováno, provozováno nebo uloženo v místnosti s podlahovou plochou větší než  $X \text{ m}^2$ . (Velikost plochy X viz tabulka „a“ v části „Bezpečná manipulace s hořlavým chladivem“.)
- Zařízení je naplněno hořlavým chladivem R32. Při opravách přesně dodržujte pokyny výrobce.
- Mějte na paměti, že chladivo je bez zápachu.
- Přečtěte si odborný návod.



## 1.3 Bezpečnostní pokyny

### VAROVÁNÍ:

#### Provoz a údržba

- Toto zařízení mohou používat také děti starší 8 let a osoby se sníženými fyzickými, smyslovými nebo mentálními schopnostmi, nebo osoby s nedostatečnými zkušenostmi a znalostmi, pokud jsou pod dozorem nebo pokud byly poučeny, jak zařízení bezpečně používat a jsou si vědomy možných rizik.
- Děti si nesmí se zařízením hrát.
- Čištění a uživatelskou údržbu zařízení nesmí provádět děti bez dozoru.
- Pro připojení klimatizačního zařízení nepoužívejte prodlužovací šňůru s více zásuvkami nebo rozdvojkou. Jinak může dojít k požáru.
- Před čištěním odpojte klimatizační zařízení od napájení. Jinak může dojít k úrazu elektrickým proudem.
- Když je napájecí kabel poškozený, musí být vyměněn výrobcem, autorizovaným servisem nebo osobou s příslušnou kvalifikací, aby se omezilo možné riziko.
- Neumývejte klimatizační zařízení vodou, jinak hrozí úraz elektrickým proudem.
- Nestříkejte na vnitřní jednotku vodu. Jinak může dojít k úrazu elektrickým proudem nebo poškození zařízení.
- Po vyjmutí filtru se nedotýkejte žeber výměníku, abyste se neporanili o ostré hrany.
- Pro sušení filtru nepoužívejte oheň nebo vysoušeč vlasů, jinak může dojít k deformaci filtru nebo požáru.
- Údržbu musí provádět pracovníci s příslušnou kvalifikací. Jinak může dojít ke zranění osob nebo poškození majetku.
- Klimatizační zařízení sami neopravujte. Jinak může dojít k úrazu elektrickým proudem nebo poškození zařízení. Pokud potřebujete klimatizační zařízení opravit, kontaktujte prodejce.
- Nestrkejte prsty ani žádné předměty do otvorů pro přívod nebo výfuk vzduchu. Jinak může dojít ke zranění osob nebo poškození zařízení.
- Neblokujte přívod nebo výfuk vzduchu. Mohlo by dojít k závadě.
- Nepolijte dálkový ovladač vodou, jinak se může ovladač poškodit.
- Pokud nastanou níže uvedené stavy, ihned klimatizační zařízení vypněte a odpojte od napájení. Pak požádejte prodejce nebo autorizovaný servis o opravu.
  - Napájecí kabel se přehřívá nebo je poškozený.
  - Abnormální hluk při provozu.
  - Jistič se často vypíná.
  - Z klimatizačního zařízení je cítit zápach, jako když se něco pálí.
  - Z vnitřní jednotky uniká chladivo.

- Pokud klimatizační zařízení pracuje za abnormálních podmínek, může to způsobit poruchu, úraz elektrickým proudem nebo požár.
- Při zapínání nebo vypínání jednotky pomocí spínače nouzového ovládání stiskněte tento spínač pomocí elektricky nevodivého předmětu. Nepoužívejte kovový předmět.
- Nestoupejte si na horní panel venkovní jednotky ani na něj nedávejte těžké předměty. Mohlo by dojít k poškození zařízení nebo zranění osob.

## Instalace

- Instalaci musí provádět pracovníci s příslušnou kvalifikací. Jinak může dojít ke zranění osob nebo poškození zařízení.
- Při instalaci jednotky je nutné dodržovat elektrotechnické bezpečnostní normy a předpisy.
- Použijte samostatný napájecí okruh a jistič s požadovanými parametry podle příslušných bezpečnostních předpisů.
- Nainstalujte jistič. Jinak může dojít k poškození zařízení.
- Při pevném připojení k elektrickému rozvodu musí být pro vypínání jednotky použit vypínač, který odpojuje všechny póly a jehož kontakty jsou od sebe ve vypnutém stavu vzdáleny min. 3 mm.
- Při výběru jističe se řiďte podle příslušných parametrů jednotky. Jistič by měl chránit před nadměrným proudem (zkratem) a přetížením.
- Klimatizační zařízení musí být řádně uzemněno. Nesprávné uzemnění může způsobit úraz elektrickým proudem.
- Nepoužívejte nevhodný napájecí kabel.
- Zkontrolujte, zda napájení odpovídá požadavkům klimatizačního zařízení. Nestabilní napájení nebo nesprávné zapojení může způsobit poruchu. Před použitím klimatizačního zařízení nainstalujte vhodné napájecí kabely.
- Zapojte správně fázový, nulový a zemnicí vodič elektrické zásuvky.
- Před zahájením jakékoli práce na elektrickém zařízení odpojte napájení.
- Nepřipojujte napájení před dokončením instalace.
- Pokud je napájecí kabel poškozený, musí být vyměněn výrobcem, autorizovaným servisem nebo osobou s příslušnou kvalifikací, aby se omezilo možné riziko.
- Teplota v chladicím okruhu může být vysoká. Veďte propojovací kabel v dostatečné vzdálenosti od trubek chladiva.
- Zařízení musí být nainstalováno podle státních norem a předpisů.
- Instalace musí být prováděna jen autorizovanými pracovníky v souladu s platnými normami a předpisy.
- Klimatizační zařízení je elektrické zařízení třídy I. Musí být řádně uzemněno podle platných norem. Připojení uzemnění musí provést kvalifikovaný odborník. Zajistěte stálou kontrolu funkčnosti uzemnění, jinak může dojít k úrazu elektrickým proudem.
- Žlutozelený vodič v klimatizačním zařízení je zemnicí vodič, který nesmí být použit pro jiné účely.
- Zemní odpor musí vyhovovat platným elektrotechnickým bezpečnostním normám.
- Zařízení musí být umístěno tak, aby byla jeho elektrická zástrčka snadno dostupná.

- Všechny vodiče u vnitřní a venkovní jednotky musí zapojovat odborník.
- Pokud délka napájecího kabelu nepostačuje, požádejte dodavatele o nový, dostatečně dlouhý kabel. Napojování kabelů není dovoleno.
- Pokud je klimatizační zařízení připojeno přes zástrčku, měla by být zástrčka po dokončení instalace snadno přístupná.
- U klimatizačního zařízení bez zástrčky musí být v obvodu zapojen vypínač nebo jistič.
- Pokud potřebujete přemístit klimatizační zařízení jinam, může tuto práci provádět pouze pracovník s příslušnou kvalifikací. Jinak může dojít ke zranění osob nebo poškození zařízení.
- Vyberte místo, které je mimo dosah dětí a je vzdáleno od zvířat a rostlin. Pokud je to z bezpečnostních důvodů nutné, postavte kolem jednotky plot.
- Vnitřní jednotka by měla být nainstalována blízko zdi.
- Pokyny pro instalaci a použití tohoto produktu poskytuje výrobce.

## Rozsah provozních teplot

Pro některé modely:

|                    | Uvnitř DB/WB (°C) | Venku DB/WB (°C) |
|--------------------|-------------------|------------------|
| Maximální chlazení | 32/23             | 43/26            |
| Maximální topení   | 27/–              | 24/18            |

### Poznámka:

- Rozsah provozní teploty (venkovní teploty) pro jednotku určenou jen pro chlazení je –15–43 °C, pro jednotku s funkcí tepelného čerpadla je –15–43 °C.

Pro modely ASH-18BIS2, ASH-24BIS2:

|                    | Uvnitř DB/WB (°C) | Venku DB/WB (°C) |
|--------------------|-------------------|------------------|
| Maximální chlazení | 32/23             | 52/32            |
| Maximální topení   | 27/–              | 24/18            |

### Poznámka:

- Rozsah provozní teploty (venkovní teploty) pro jednotku určenou jen pro chlazení je –18–52 °C, pro jednotku s funkcí tepelného čerpadla je –30–52 °C.



## 2 NÁZVY ČÁSTÍ

### Vnitřní jednotka

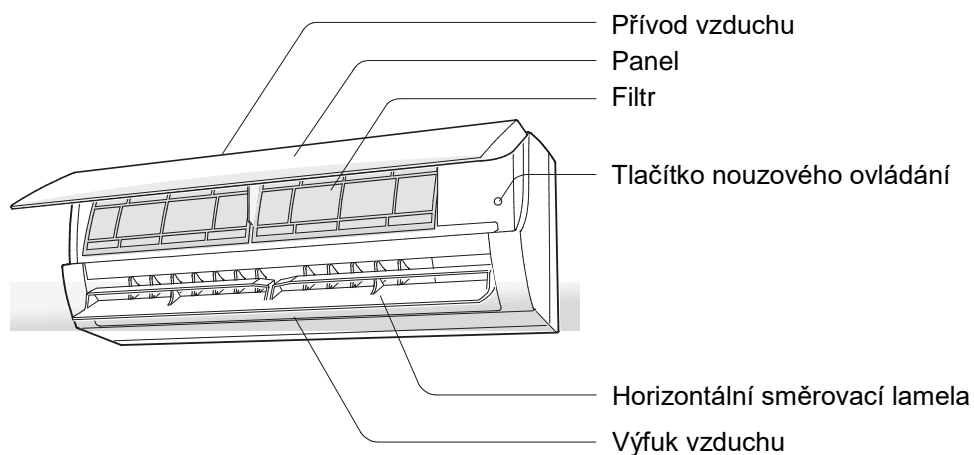

(Vzhled nebo umístění indikačního panelu mohou být jiné než na obrázku výše. Řiďte se podle skutečného produktu.)



Dálkový ovladač

#### **Poznámka:**

Skutečný produkt může vypadat jinak než na obrázku výše. Řiďte se podle skutečného produktu.)

# Indikační panel (displej)

Pro některý model:

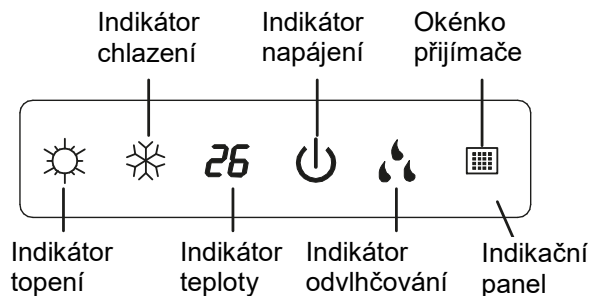

Pro některý model:

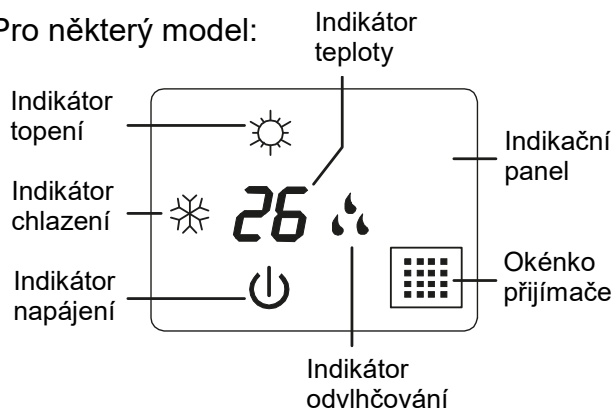

Pro některý model:

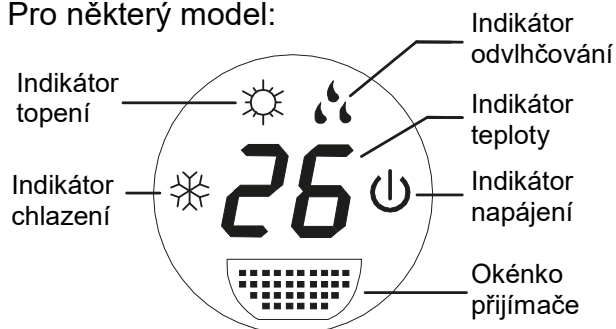

Pro některý model:

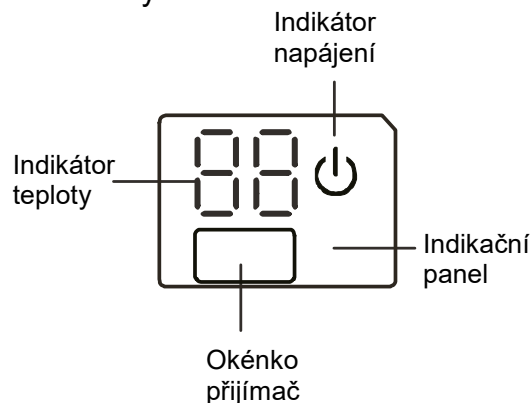

Pro některý model:    Indikační panel

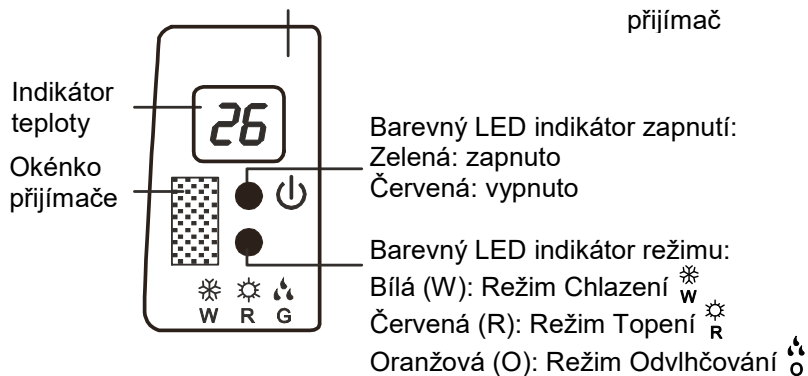

Pro některý model:

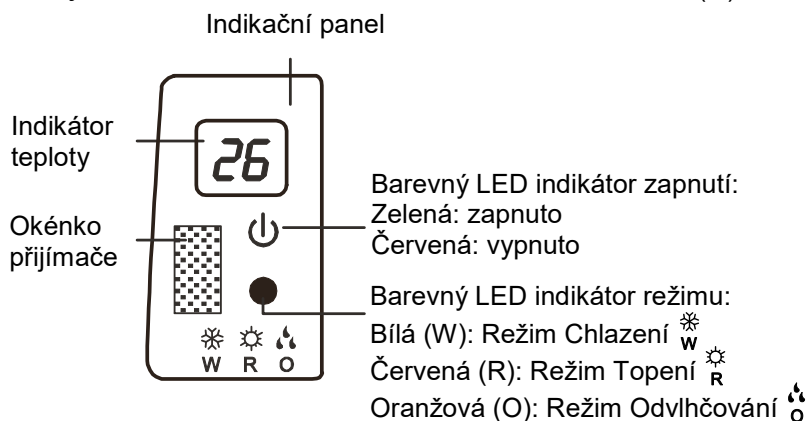

(Vzhled nebo umístění indikačního panelu mohou být jiné než na obrázku výše.  
Řiďte se podle skutečného produktu.)

## Venkovní jednotka

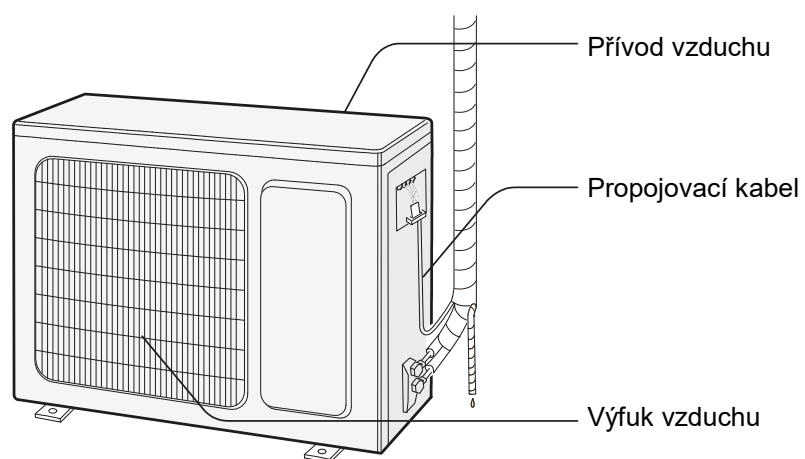

### Poznámka:

Skutečný produkt může vypadat jinak než na obrázku výše. Řiďte se podle skutečného produktu.

### 3 DÁLKOVÝ OVLADAČ

#### 3.1 Tlačítka dálkového ovladače

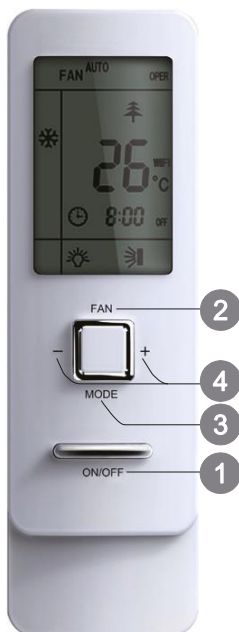

Se zavřeným krytem



S otevřeným krytem

- 1 Tlačítko ON/OFF (Zapnuto/Vypnuto)
- 2 Tlačítko FAN (Rychlost ventilátoru)
- 3 Tlačítko MODE (Režim provozu)
- 4 Tlačítko +/- (Zvýšení/Snížení)

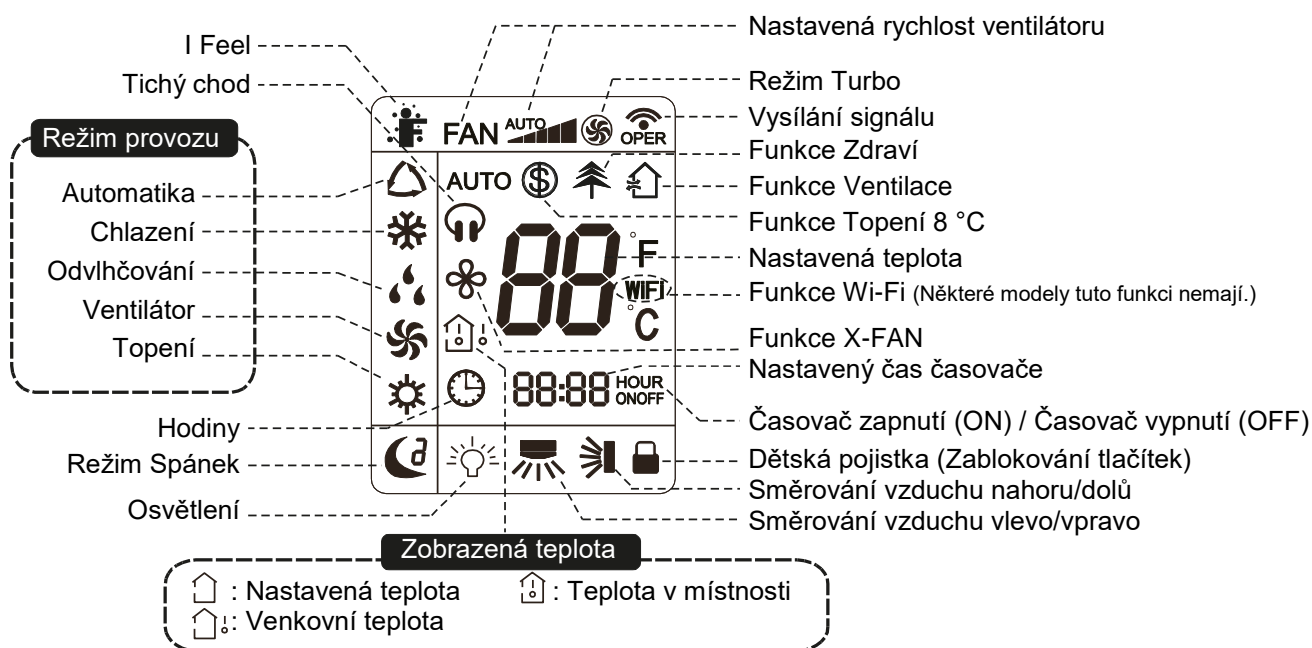

- 5 Tlačítko TURBO (Urychlení klimatizace)
- 6 Tlačítko (Směrování vzduchu vlevo/vpravo)
- 7 Tlačítko (Směrování vzduchu nahoru/dolů)
- 8 Tlačítko CLOCK (Hodiny)
- 9 Tlačítko TIMER ON / TIMER OFF (Časovač zapnutí/Časovač vypnutí)
- 10 Tlačítko TEMP (Zobrazení teploty)
- 11 Tlačítko (Funkce Zdraví/Ventilace)
- 12 Tlačítko I FEEL (Měření teploty ovladačem)
- 14 Tlačítko LIGHT (Osvětlení)
- 13 Tlačítko WiFi (Wi-Fi)
- 15 Tlačítko QUIET (Tichý chod)
- 16 Tlačítko SLEEP (Funkce Spánek)

#### 3.2 Indikátory na displeji dálkového ovladače



## 3.3 Funkce tlačítek dálkového ovladače





### Poznámka:

- Tento dálkový ovladač je univerzální a může být použit pro klimatizační zařízení s mnoha funkcemi. Pokud daný model zařízení některé funkce nemá, bude zařízení po stisknutí příslušného tlačítka na dálkovém ovladači zachovávat předchozí provozní stav.
- Po připojení klimatizačního zařízení k napájení se ozve zvukový signál. Indikátor provozu  svítí (červený indikátor, barva však může být u různých modelů jiná). Poté můžete klimatizační zařízení ovládat pomocí dálkového ovladače.
- Když je zařízení zapnuté, pak po stisknutí tlačítka na dálkovém ovladači blikne na displeji dálkového ovladače jednou indikátor vysílání signálu  a z klimatizačního zařízení zazní tón, který potvrzuje příjem signálu.
- Když je zařízení vypnuté, bude se na displeji dálkového ovladače zobrazovat nastavená teplota a indikátor hodin (pokud jsou nastaveny funkce časovače zapnutí/vypnutí a osvětlení, budou se na displeji zároveň zobrazovat také příslušné indikátory). Když je zařízení zapnuté, budou se na displeji zobrazovat příslušné indikátory nastavených funkcí.
- Při používání tlačítek na krytu ovladače dbejte na to, aby byl kryt úplně zavřený.

### 1 Tlačítko ON/OFF (Zapnuto/Vypnuto)

Stiskněte toto tlačítko pro zapnutí jednotky. Stiskněte tlačítko znovu pro vypnutí jednotky.

### 2 Tlačítko FAN (Ventilátor)

Stisknutím tohoto tlačítka můžete nastavit rychlost ventilátoru v následujícím cyklu: Automatická (AUTO), Nízká , Středně nízká , Střední , Středně vysoká  a Vysoká . Po zapnutí napájení je standardně nastavena Automatická rychlost.







### Poznámka:

- V režimu Odvlhčování běží ventilátor pouze nízkou rychlostí.
- **Funkce X-FAN (Doběh ventilátoru/Vyfoukání vlhkosti):**  
Když v režimu Chlazení nebo Odvlhčování stisknete na 2 sekundy tlačítko pro nastavení rychlosti ventilátoru, zobrazí se indikátor  a po vypnutí jednotky poběží ventilátor ještě několik minut, aby se vysušil vnitřek jednotky. Po připojení napájení je funkce X-FAN standardně vypnuta. Funkci X-FAN nelze použít pro režim Automatika, Ventilátor nebo Topení.

Tato funkce umožňuje vysušit vlhkost na výparníku vnitřní jednotky poté, co je jednotka vypnuta, aby se zabránilo růstu plísně.

- Když je funkce X-FAN zapnuta: Po vypnutí jednotky stisknutím tlačítka ON/OFF poběží ventilátor vnitřní jednotky ještě několik minut nízkou rychlostí. V této době je možné zastavit ventilátor vnitřní jednotky přímo stisknutím tlačítka pro nastavení rychlosti ventilátoru po dobu 2 sekund.
- Když je funkce X-FAN vypnuta: Po vypnutí jednotky stisknutím tlačítka ON/OFF se celá jednotka hned zastaví.

### 3 Tlačítko MODE (Režim provozu)

Stisknutím tohoto tlačítka můžete nastavovat režim provozu v následujícím cyklu: Automatika , Chlazení , Odvlhčování , Ventilátor  a Topení .



- Po zapnutí napájení je standardně nastaven režim Automatika. V režimu Topení je počáteční nastavení teploty 28 °C. V ostatních režimech je počáteční nastavení teploty 25 °C.
- Režim Topení je možné použít jen pro jednotku, která má funkci chlazení i topení. Pokud je jednotka určena jen pro chlazení, neprovede se po přijetí signálu operace Topení žádná akce.)

### 4 Tlačítko + / - (Zvýšení/Snížení)

- Jedním stisknutím tlačítka + nebo - se nastavená teplota zvýší nebo sníží o 1 °C. Když tlačítko + nebo - stisknete a podržíte, začne se nastavená teplota na dálkovém ovladači rychle měnit. Když tlačítko po dosažení požadované hodnoty uvolníte, projeví se změna také na displeji vnitřní jednotky.
- Při nastavování časovače zapnutí (TIMER ON), časovače vypnutí (TIMER OFF) nebo hodin (CLOCK) můžete stisknutím tlačítka + nebo - nastavovat čas. (Viz popis tlačítek CLOCK, TIMER ON a TIMER OFF.)

### 5 Tlačítko TURBO (Urychlení klimatizace)

Stiskněte toto tlačítko v režimu Chlazení nebo Topení, abyste zapnuli nebo vypnuli funkci Turbo. Když je funkce Turbo zapnutá, zobrazuje se indikátor . Funkce se automaticky zruší při změně režimu provozu nebo rychlosti ventilátoru.

### 6 Tlačítko (Směrování vyfukovaného vzduchu vlevo/vpravo)

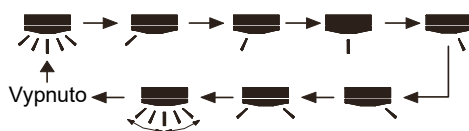

Stiskněte toto tlačítko pro nastavení směru vyfukování vzduchu vlevo/vpravo v následujícím cyklu:



### 7 Tlačítko (Směrování vyfukovaného vzduchu nahoru/dolů)





Stiskněte toto tlačítko pro nastavení směru vyfukování vzduchu nahoru/dolů v následujícím cyklu:



- Tento dálkový ovladač je univerzální a používá se pro jednotky s rozdílnými funkcemi. Pokud jednotka přijme signál pro nastavení některé z funkcí , , , je zachován dosavadní způsob směrování vzduchu.
- Pokud je směrovací lamela při otáčení nahoru/dolů zastavena, zůstane stát v aktuální poloze.

-  indikuje, že se směrovací lamela pohybuje tam a zpět v rozmezí pěti poloh vyznačených na obrázku.

## 8 Tlačítko CLOCK (Hodiny)

Stisknutím tohoto tlačítka můžete nastavit hodiny. Začne blikat indikátor . Během 5 sekund stiskněte tlačítko + nebo –, abyste nastavili aktuální čas. Pokud toto tlačítko podržíte stisknuté déle než 2 sekundy, začne se čas měnit po každé 0,5 sekundy o 10 minut. Během blikání indikátoru stiskněte tlačítko CLOCK, abyste nastavení potvrdili. Indikátor  přestane blikat, což znamená, že nastavení bylo úspěšné. Po připojení napájení se standardně zobrazí čas 12:00 a zobrazí se indikátor . Když se zobrazuje indikátor , znamená to, že se v poli hodin zobrazuje aktuální čas, jinak se zobrazuje nastavení časovače.

## 9 Tlačítko TIMER ON / TIMER OFF (Časovač zapnutí / Časovač vypnutí)

- Tlačítko TIMER ON (Načasované zapnutí)

Po stisknutí tlačítka zmizí indikátor , bude blikat indikátor ON, a v poli hodin se bude zobrazovat nastavení časovače pro zapnutí. Během 5 sekund stiskněte tlačítko + nebo –, abyste v poli hodin nastavili čas pro zapnutí. Každým stisknutím tohoto tlačítka se čas změní o 1 minutu. Když tlačítko + nebo – podržíte stisknuté déle než 2 sekundy, začne se čas měnit takto: Během první 2,5 sekundy se hodnota změní 10× na pozici jednotek minut a poté se hodnota na místě jednotek nemění a změní se 10× hodnota na pozici desítek minut po 2,5 sekundy a přenáší se na pozici hodin. Během blikání indikátoru stiskněte do 5 sekund tlačítko TIMER, abyste nastavení časovače potvrdili. Když byl nastaven časovač pro zapnutí a stisknete znovu tlačítko TIMER ON, časovač pro zapnutí bude zrušen. Před nastavením časovače nastavte pomocí tlačítka CLOCK aktuální čas.



- Tlačítko TIMER OFF (Načasované vypnutí)

Stiskněte toto tlačítko, abyste přešli do nastavení časovače pro vypnutí. Bude blikat indikátor OFF. Postup nastavení je stejný jako u načasovaného zapnutí.

## 10 Tlačítko TEMP (Zobrazení teploty)

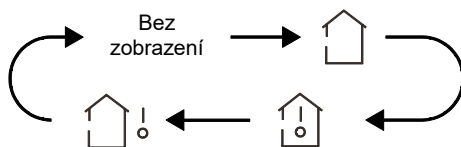
Stisknutím tohoto tlačítka lze na displeji vnitřní jednotky zobrazit nastavenou teplotu, teplotu v místnosti nebo venkovní teplotu. Volba na dálkovém ovladači se přepíná v následujícím cyklu:







- Když pomocí dálkového ovladače zvolíte  nebo nevyberete žádnou z možností zobrazení teploty, bude se na displeji vnitřní jednotky zobrazovat nastavená teplota.
- Když pomocí dálkového ovladače zvolíte , bude se na displeji vnitřní jednotky zobrazovat teplota v místnosti.
- Když pomocí dálkového ovladače zvolíte , bude se na displeji vnitřní jednotky zobrazovat venkovní teplota.
- Zobrazení nastavené teploty se obnoví po 3 sekundách nebo po přijetí dalšího povelu z ovladače.

## Poznámka:

- Rozsah zobrazení venkovní teploty je 0–60 °C. Pokud je venkovní teplota mimo tento rozsah, zobrazuje se příslušná mezní hodnota (nejmenší 0 °C nebo největší 60 °C).
- U některých modelů není možné zobrazit venkovní teplotu. V takovém případě vnitřní jednotka přijme povel , ale zobrazí nastavenou teplotu.

## 11 Tlačítko (Zdraví/Ventilace)

Stiskněte toto tlačítko pro zapnutí/vypnutí funkcí Zdraví (generování iontů) nebo Ventilace. Po prvním stisknutí tlačítka se aktivuje funkce Ventilace – na displeji se zobrazí . Po druhém stisknutí se zapnou současně funkce Ventilace a Zdraví – na displeji se zobrazí  a . Po třetím stisknutí tlačítka se funkce Zdraví a Ventilace vypnou. Po čtvrtém stisknutí tlačítka se zapne funkce Zdraví – na displeji se zobrazí . Při dalším stisknutí tlačítka se celý cyklus opakuje.

- Tato funkce je k dispozici jen u některých modelů.

## 12 Tlačítko I FEEL (Měření teploty dálkovým ovladačem)

Stiskněte toto tlačítko jednou pro zapnutí funkce I FEEL. Zobrazí se indikátor . Když je tato funkce spuštěna, bude dálkový ovladač posílat do jednotky každých 10 minut naměřenou teplotu. Když stisknete znovu toto tlačítko, funkce se vypne. Když je zapnuta funkce I FEEL, je třeba umístit dálkový ovladač tak, aby vnitřní jednotka mohla přijímat signály vysílané dálkovým ovladačem.

## 13 Tlačítko LIGHT (Osvětlení)

Stisknutím tohoto tlačítka můžete zapnout/vypnout osvětlení u zapnuté i vypnuté jednotky. Po zapnutí napájení je osvětlení standardně zapnuté.



- Funkce Tichý chod je k dispozici jen u některých modelů.

## 14 Tlačítko WIFI (Wi-Fi)

Stiskněte tlačítko WIFI pro zapnutí nebo vypnutí funkce Wi-Fi. Když je funkce Wi-Fi zapnutá, bude se na dálkovém ovladači zobrazovat indikátor „WIFI“. Pro obnovu výchozího továrního nastavení Wi-Fi modulu stiskněte při vypnuté jednotce současně tlačítka MODE a WiFi po dobu 1 sekundy.

- Tato funkce je k dispozici jen u některých modelů.

## 15 Tlačítko QUIET (Tichý chod)

Stisknutím tohoto tlačítka lze cyklicky přepínat Automatický tichý chod (zobrazí se indikátor  a AUTO), Tichý chod (zobrazí se jen indikátor ) nebo vypnutí tichého chodu (indikátor  se nezobrazuje). Po zapnutí napájení je Tichý chod standardně vypnutý.

- Funkce Tichý chod je k dispozici jen u některých modelů.



## 16 Tlačítko SLEEP (Funkce Spánek)

- Stisknutím tohoto tlačítka můžete cyklicky nastavovat režim Spánek 1 (☾<sup>1</sup>), Spánek 2 (☾<sup>2</sup>), Spánek 3 (☾<sup>3</sup>) nebo režim Spánek vypnout. Po zapnutí napájení je režim Spánek standardně vypnutý.

- Režim Spánek 1

- V režimu Chlazení: Po zapnutí režimu Spánek 1 se po 1 hodině zvýší nastavená teplota o 1 °C a po 2 hodinách se nastavená teplota zvýší o 2 °C. Jednotka pak pokračuje v provozu s touto nastavenou teplotou.
- V režimu Topení: Po zapnutí režimu Spánek 1 se po 1 hodině sníží nastavená teplota o 1 °C a po 2 hodinách se nastavená teplota sníží o 2 °C. Jednotka pak pokračuje v provozu s touto nastavenou teplotou.

- Režim Spánek 2

V tomto režimu bude klimatizace pracovat podle přednastaveného průběhu teplot (teplotní křivky) pro spánkový režim.

V režimu Chlazení:

- a) Když je nastavena počáteční teplota 16–23 °C, po zapnutí funkce Spánek bude teplota každou hodinu zvýšena o 1 °C; po zvýšení o 3 °C bude tato teplota udržována; po 7 hodinách bude teplota snížena o 1 °C a jednotka pak bude dále pracovat při této teplotě.
- b) Když je nastavena počáteční teplota 24–27 °C, po zapnutí funkce Spánek bude teplota každou hodinu zvýšena o 1 °C; po zvýšení o 2 °C bude tato teplota udržována; po 7 hodinách bude teplota snížena o 1 °C a jednotka pak bude dále pracovat při této teplotě.
- c) Když je nastavena počáteční teplota 28–29 °C, po zapnutí funkce Spánek bude teplota každou hodinu zvýšena o 1 °C; po zvýšení o 1 °C bude tato teplota udržována; po 7 hodinách bude teplota snížena o 1 °C a jednotka pak bude dále pracovat při této teplotě.
- d) Když je nastavena počáteční teplota 30 °C, bude tato teplota udržována; po 7 hodinách bude teplota snížena o 1 °C a jednotka pak bude dále pracovat při této teplotě.

V režimu Topení:

- a) Když je nastavena počáteční teplota 16 °C, bude tato teplota udržována.
- b) Když je nastavena počáteční teplota 17–20 °C, po zapnutí funkce Spánek bude teplota každou hodinu snížena o 1 °C; po snížení o 1 °C bude tato teplota udržována.
- c) Když je nastavena počáteční teplota 21–27 °C, po zapnutí funkce Spánek bude teplota každou hodinu snížena o 1 °C; po snížení o 2 °C bude tato teplota udržována.
- d) Když je nastavena počáteční teplota 28–30 °C, po zapnutí funkce Spánek bude teplota každou hodinu snížena o 1 °C; po snížení o 3 °C bude tato teplota udržována.

- Režim Spánek 3

V tomto režimu bude klimatizace pracovat podle uživatelem nastaveného průběhu teplot (teplotní křivky) pro spánkový režim.

1. V režimu Spánek 3 podržte stisknuté tlačítko TURBO, aby se dálkový ovladač přepnul do režimu uživatelského nastavení průběhu teplot. Na displeji ovladače se v poli hodin zobrazí 1 hodina a v poli nastavení teploty bude blikat příslušná poslední nastavená teplota pro spánkový režim (při prvním nastavení to bude teplota přednastavená výrobcem).
2. Pomocí tlačítka + nebo – můžete změnit příslušnou nastavenou teplotu. Potvrďte nastavení stisknutím tlačítka TURBO.

- Po této operaci se čas v poli hodin zvýší automaticky o 1 hodinu (tj. na 2 hodiny a v dalších cyklech postupně na 3 až 8 hodin) a v poli nastavení teploty bude blikat příslušná poslední nastavená teplota.
  - Opakujte kroky 2 a 3, dokud není dokončeno nastavení požadované teploty pro 8. hodinu spánkové křivky. Tím se nastavení průběhu teploty ve spánkovém režimu ukončí. Na displeji dálkového ovladače se obnoví zobrazení aktuálního nastavení času a teploty.
- Kontrola uživatelského nastavení teplotní křivky pro režim Spánek 3:  
Postupujte jako při nastavování. Vyvolejte režim uživatelského nastavení teplotní křivky, neměňte však teplotu a jen ji potvrzujte stisknutím tlačítka TURBO.

#### **Poznámka:**

Pokud během nastavování nebo prohlížení hodnot teplotní křivky není během 10 sekund stisknuto žádné tlačítko, nastavování nebo prohlížení se automaticky ukončí a na displeji dálkového ovladače se obnoví základní zobrazení. Nastavování nebo prohlížení hodnot teplotní křivky lze ukončit také stisknutím tlačítka ON/OFF, MODE, TIMER ON, TIMER OFF nebo SLEEP.

## **3.4 Popis speciálních funkcí**

### **Automatický režim provozu**

Když je nastaven režim Automatika, jednotka bude vybírat vhodný režim provozu automaticky podle teploty v interiéru tak, aby se vytvořilo příjemné prostředí.



### **Funkce Turbo**

Když je tato funkce spuštěna, ventilátor jednotky poběží velmi vysokou rychlostí, aby se urychlilo chlazení nebo topení a teplota v místnosti dosáhla co možná nejdříve nastavené hodnoty.



### **Zablokování ovladače (Dětská pojistka)**

Stiskněte současně tlačítka + a –, abyste zablokovali nebo odblokovali klávesnici ovladače. Když je dálkový ovladač zablokován, zobrazuje se indikátor  a při stisknutí libovolného tlačítka tento indikátor třikrát zabliká. Když je klávesnice odblokována, tento indikátor zmizí.

### **Směrování vyfukovaného vzduchu nahoru/dolů**

- Pokud stisknete a držíte tlačítko  déle než 2 sekundy, začne se směrovací lamela otáčet střídavě nahoru/dolů. Když pak tlačítko uvolníte, směrovací lamela se okamžitě zastaví v aktuální poloze.
- Pokud je v režimu směrování vzduchu nahoru/dolů zapnuta funkce směrování  a po 2 sekundách stisknete znovu toto tlačítko, funkce směrování  se vypne. Pokud během 2 sekund stisknete znovu toto tlačítko, bude se funkce směrování vzduchu měnit také podle výše uvedeného cyklu.

## Směrování vyfukovaného vzduchu vlevo/vpravo

1. Pokud stisknete a držíte tlačítko  déle než 2 sekundy, začne se směrovací lamela otáčet střídavě doleva/doprava. Když pak tlačítko uvolníte, směrovací lamela se okamžitě zastaví v aktuální poloze.
2. Pokud je v režimu směrování vzduchu vlevo/vpravo zapnuta funkce směrování  a po 2 sekundách stisknete znovu toto tlačítko, funkce směrování  se vypne. Pokud během 2 sekund stisknete znovu toto tlačítko, bude se funkce směrování vzduchu měnit také podle výše uvedeného cyklu.

## Přepínání mezi °F a °C

Když je jednotka vypnutá, stiskněte současně tlačítka MODE a – pro přepnutí mezi zobrazením teploty ve stupních Fahrenheita (°F) a ve stupních Celsia (°C).

## Kombinace tlačítek TEMP a CLOCK – Funkce Úspora energie

V režimu Chlazení stiskněte současně tlačítka TEMP a CLOCK, abyste zapnuli funkci Úspora energie. Na displeji dálkového ovladače se zobrazí „SE“. Opakujte tuto operaci pro vypnutí funkce.

## Kombinace tlačítek TEMP a CLOCK – Funkce Topení 8 °C

V režimu Topení stiskněte současně tlačítka TEMP a CLOCK, abyste zapnuli funkci Topení 8 °C. Na displeji dálkového ovladače se zobrazí indikátor  a nastaví se teplota 8 °C. Opakujte tuto operaci pro vypnutí funkce.

## Funkce Tichý chod



Když je vybrána funkce Tichý chod:

- V režimu Chlazení: Ventilátor vnitřní jednotky poběží na 4. rychlostním stupni. Když uplyne 10 minut nebo když je teplota v místnosti  $\leq 28$  °C, ventilátor vnitřní jednotky poběží na 2. rychlostním stupni nebo v tichém režimu na základě porovnání teploty v místnosti s nastavenou teplotou.
- V režimu Topení: Ventilátor vnitřní jednotky poběží na 3. rychlostním stupni nebo v tichém režimu na základě porovnání teploty v místnosti s nastavenou teplotou.
- V režimu Odvlhčování a Ventilátor: Ventilátor vnitřní jednotky poběží v tichém režimu.
- V režimu Automatika: Ventilátor vnitřní jednotky poběží v automatickém tichém režimu v závislosti na aktuálním režimu (Chlazení, Topení nebo Ventilátor).

## Funkce Spánek

Funkce Spánek se nedá nastavit v režimu Ventilátor, Odvlhčování a Automatika. Při nastavení libovolného režimu funkce Spánek bude aktivována funkce Tichý chod. Je možné zvolit režim funkce Tichý chod nebo tuto funkci vypnout.

### 3.5 Základní operace

1. Po připojení napájení stiskněte tlačítko ON/OFF, abyste spustili jednotku. (Poznámka: Po zapnutí napájení se směrovací lamela jednotky automaticky zavře.)
2. Stisknutím tlačítka MODE vyberte požadovaný režim provozu.
3. Stisknutím tlačítka + nebo - nastavte požadovanou teplotu.
4. Stisknutím tlačítka FAN můžete nastavit rychlost ventilátoru na Automatica, Nízká, Středně nízká, Střední, Středně vysoká a Vysoká.
5. Stisknutím tlačítka  /  můžete nastavit směr vyfukování vzduchu.

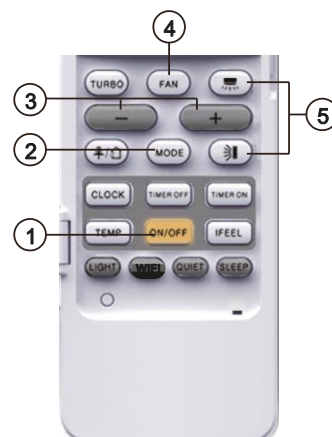

### 3.6 Doplnkové operace

1. Stiskněte tlačítko SLEEP pro nastavení funkce Spánek.
2. Stiskněte tlačítko TIMER ON nebo TIMER OFF, abyste mohli nastavit načasované zapnutí nebo vypnutí.
3. Stiskněte tlačítko LIGHT, abyste zapnuli nebo vypnuli osvětlení indikačního panelu jednotky (tato funkce nemusí být u některých jednotek dostupná).
4. Stiskněte tlačítko TURBO, abyste zapnuli nebo vypnuli funkci TURBO.

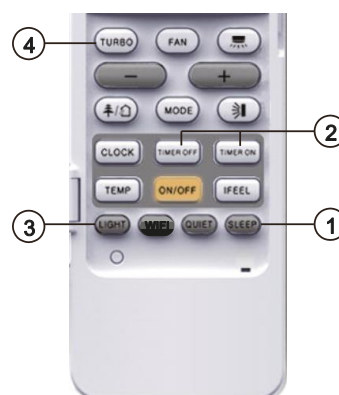

### 3.7 Výměna baterií v dálkovém ovladači

1. Stiskněte zadní stranu dálkového ovladače v místě, které je označeno značkou , jak ukazuje obrázek, a pak vysuňte kryt přihrádky baterií ve směru šipky.
2. Vyměňte dvě 1,5V baterie velikosti AAA. Přesvědčte se, že jsou + a - póly baterií správně orientovány.
3. Nasadte zpět kryt přihrádky baterií.

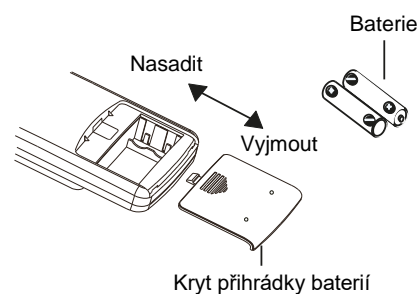

### Poznámka:

- Při použití nasměrujte vysílač signálu dálkového ovladače na okénko přijímače na klimatizačním zařízení.
- Vzdálenost mezi vysílačem signálu a okénkem přijímače by neměla být větší než 8 m a v cestě signálu by neměly být žádné překážky.
- V místnosti, kde je zářivkové osvětlení nebo bezdrátový telefon, může dojít k rušení signálu. V takovém případě je třeba přiblížit dálkový ovladač ke klimatizačnímu zařízení.
- Při výměně baterií použijte stejný typ baterií.
- Když nebudete dálkový ovladač dlouho používat, vyjměte z něj baterie.
- Vyměňte baterie, když jsou indikátory na displeji dálkového ovladače špatně viditelné, nebo se vůbec nezobrazují.

## 3.8 Nouzové ovládání

Pokud se dálkový ovladač ztratí nebo nefunguje, můžete zapínat nebo vypínat klimatizační zařízení pomocí tlačítka pro nouzové ovládání. Postup je následující: Otevřete panel, jak ukazuje obrázek, a stiskněte tlačítko nouzového ovládání, abyste klimatizační zařízení zapnuli nebo vypnuli. Když klimatizační zařízení zapnete, bude pracovat v režimu Automatika.

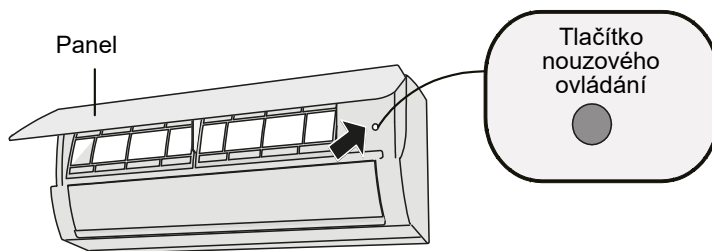

### VAROVÁNÍ

Pro stisknutí tlačítka použijte elektricky nevodivý předmět.

## 4 ČIŠTĚNÍ A ÚDRŽBA

### ⚠ VAROVÁNÍ

- Před čištěním klimatizační zařízení vypněte a odpojte od napájení, abyste zabránili úrazu elektrickým proudem.
- Neumývejte klimatizační zařízení vodou, jinak hrozí úraz elektrickým proudem.
- Pro čištění klimatizačního zařízení nepoužívejte těkavé kapaliny.

### 4.1 Čištění povrchu vnitřní jednotky

Když je povrch vnitřní jednotky špinavý, doporučuje se pro jeho očištění použít měkkou suchou nebo vlhkou utěrku.

#### Poznámka:

- Při čištění nesundávejte panel.

### 4.2 Čištění filtru

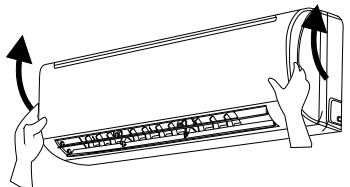
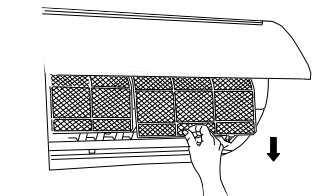
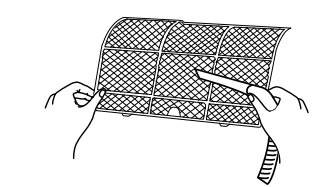
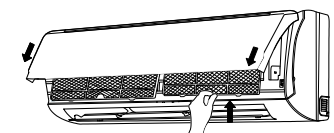
|   |   |
|---|---|
| <p>1. Otevřete panel.<br/>Vytáhněte panel do určitého úhlu, jak ukazuje obrázek.</p>  |   |
| <p>2. Odmontujte filtr.<br/>Vyjměte filtr, jak ukazuje obrázek.</p>   |  |
| <p>3. Vyčistěte filtr.<br/>Pro čištění filtru použijte vysavač nebo vodu.<br/>Pokud je filtr velmi špinavý, očistěte jej vodou (max. teplota 45 °C) a pak nechejte vyschnout na stinném a chladném místě.</p> |  |
| <p>4. Nainstalujte filtr.<br/>Nainstalujte filtr nazpět a pak pevně zavřete panel.</p>  |  |

### ⚠ VAROVÁNÍ:

- Filtr by měl být očištěn jednou za tři měsíce. Když zařízení pracuje v prašném prostředí, je možné čistit filtr častěji.
- Po vyjmutí filtru se nedotýkejte žeber výměníku, abyste se neporanili o ostré hrany.
- Pro sušení filtru nepoužívejte oheň nebo vysoušeč vlasů, jinak může dojít k deformaci filtru nebo požáru.

### **4.3 Kontrola před sezónním použitím**

1. Zkontrolujte, zda nejsou otvory pro přívod a výfuk vzduchu zablokované.
2. Zkontrolujte, zda jsou jistič, napájecí zástrčka a zásuvka v dobrém stavu.
3. Zkontrolujte, zda je filtr čistý.
4. Zkontrolujte, zda není montážní podstavec venkovní jednotky poškozený nebo zkorodovaný. Pokud je poškozený, kontaktujte prodejce.
5. Zkontrolujte, zda není odtoková trubka poškozená.

### **4.4 Kontrola po sezónním použití**

1. Odpojte přívod napájení.
2. Vyčistěte filtr a panel vnitřní jednotky
3. Zkontrolujte, zda není montážní podstavec venkovní jednotky poškozený nebo zkorodovaný. Pokud je poškozený, kontaktujte prodejce.

### **4.5 Informace o recyklaci**

1. Mnohé obalové materiály jsou recyklovatelné. Odložte je do příslušných kontejnerů pro recyklovatelný odpad.
2. Pokud budete chtít zlikvidovat vysloužilé klimatizační zařízení, obraťte se na místní sběrné středisko nebo požádejte prodejce o radu, jak zařízení správně zlikvidovat.

## 5 ŘEŠENÍ PROBLÉMŮ

### 5.1 Analýza poruch

Před vyžádáním servisu zkontrolujte stav podle níže uvedených pokynů. Pokud ani s jejich pomocí nelze poruchu odstranit, kontaktujte místního prodejce nebo kvalifikované odborníky.

| Stav   | Kontrola  | Náprava   |
|--|---|---|
| Vnitřní jednotka nepřijímá signál z dálkového ovladače nebo dálkový ovladač nefunguje. | <ul style="list-style-type: none"><li>Došlo k vážnému ovlivnění funkce zařízení (statickou elektřinou, nestabilním napětím)?</li></ul>  | <ul style="list-style-type: none"><li>Vytáhněte zástrčku. Po 3 minutách zástrčku znovu připojte a zapněte zařízení.</li></ul>   |
|  | <ul style="list-style-type: none"><li>Je dálkový ovladač v hranicích dosahu signálu?</li></ul>  | <ul style="list-style-type: none"><li>Dosah signálu je 8 m.</li></ul>   |
|  | <ul style="list-style-type: none"><li>Jsou v cestě signálu nějaké překážky?</li></ul>   | <ul style="list-style-type: none"><li>Odstraňte překážky.</li></ul>   |
|  | <ul style="list-style-type: none"><li>Je dálkový ovladač namířen na okénko přijímače signálu na jednotce?</li></ul>                     | <ul style="list-style-type: none"><li>Zvolte vhodný úhel a zaměřte dálkový ovladač na okénko přijímače na jednotce.</li></ul>   |
|  | <ul style="list-style-type: none"><li>Je dosah dálkového ovladače dostatečný? Je displej špatně čitelný nebo nic nezobrazuje?</li></ul> | <ul style="list-style-type: none"><li>Zkontrolujte baterie. Pokud jsou vybité, vyměňte je.</li></ul>  |
|  | <ul style="list-style-type: none"><li>Dálkový ovladač nereaguje na stisknutí tlačítek?</li></ul>  | <ul style="list-style-type: none"><li>Zkontrolujte, zda není dálkový ovladač poškozený, a případně jej vyměňte.</li></ul>   |
|  | <ul style="list-style-type: none"><li>Je v místnosti zářivkové osvětlení?</li></ul>   | <ul style="list-style-type: none"><li>Přiblížte dálkový ovladač k jednotce.</li><li>Vypněte zářivku a zkuste to znovu.</li></ul>  |
| Z vnitřní jednotky se nevyfukuje vzduch.   | <ul style="list-style-type: none"><li>Je přívod nebo výfuk vzduchu vnitřní jednotky zablokovaný?</li></ul>                              | <ul style="list-style-type: none"><li>Odstraňte překážky.</li></ul>   |
|  | <ul style="list-style-type: none"><li>Dosáhla teplota v místnosti při režimu topení nastavené hodnoty?</li></ul>                        | <ul style="list-style-type: none"><li>Po dosažení nastavené teploty přestane vnitřní jednotka vyfukovat vzduch.</li></ul>   |
|  | <ul style="list-style-type: none"><li>Byl právě zapnut režim topení?</li></ul>  | <ul style="list-style-type: none"><li>Aby se zabránilo vyfukování dosud studeného vzduchu, začne vnitřní jednotka vyfukovat vzduch s několikaminutovým zpožděním. Je to normální jev.</li></ul> |



| Stav                                     | Kontrola   | Náprava  |
|--|--|--|
| Klimatizační zařízení nepracuje.         | <ul style="list-style-type: none"> <li>• Výpadek napájení?</li> </ul>  | <ul style="list-style-type: none"> <li>• Počkejte na obnovení dodávky elektřiny.</li> </ul>  |
|  | <ul style="list-style-type: none"> <li>• Uvolněná zástrčka?</li> </ul>   | <ul style="list-style-type: none"> <li>• Zasuňte pevně zástrčku.</li> </ul>  |
|  | <ul style="list-style-type: none"> <li>• Vypíná se jistič nebo je spálená pojistka?</li> </ul>                                       | <ul style="list-style-type: none"> <li>• Požádejte odborníka o kontrolu a případnou výměnu jističe nebo pojistky.</li> </ul>   |
|  | <ul style="list-style-type: none"> <li>• Porucha na elektrickém rozvodu?</li> </ul>  | <ul style="list-style-type: none"> <li>• Požádejte odborníka o opravu.</li> </ul>  |
|  | <ul style="list-style-type: none"> <li>• Zapnuli jste jednotku znovu hned po vypnutí?</li> </ul>                                     | <ul style="list-style-type: none"> <li>• Počkejte 3 minuty a pak zapněte jednotku znovu.</li> </ul>  |
|  | <ul style="list-style-type: none"> <li>• Je funkce na dálkovém ovladači správně nastavena?</li> </ul>                                | <ul style="list-style-type: none"> <li>• Nastavte funkci znovu.</li> </ul>   |
| Z vnitřní jednotky se vyfukuje pára.     | <ul style="list-style-type: none"> <li>• Je teplota a vlhkost v místnosti vysoká?</li> </ul>   | <ul style="list-style-type: none"> <li>• Příčinou je rychlé ochlazování vzduchu v místnosti. Po chvíli se teplota a vlhkost vzduchu v místnosti sníží a pára zmizí.</li> </ul> |
| Nelze nastavit teplotu.                  | <ul style="list-style-type: none"> <li>• Pracuje zařízení v režimu Automatiky?</li> </ul>  | <ul style="list-style-type: none"> <li>• V režimu Automatiky nelze nastavit teplotu. Pokud chcete nastavit teplotu, zvolte odpovídající režim provozu.</li> </ul>              |
|  | <ul style="list-style-type: none"> <li>• Překračuje vámi požadovaná teplota rozsah nastavení?</li> </ul>                             | <ul style="list-style-type: none"> <li>• Rozsah nastavení teploty je 16 až 30 °C.</li> </ul>   |
| Nedostatečný účinek chlazení (topení).   | <ul style="list-style-type: none"> <li>• Příliš nízké napětí?</li> </ul>   | <ul style="list-style-type: none"> <li>• Počkejte, dokud se neobnoví normální úroveň napětí.</li> </ul>  |
|  | <ul style="list-style-type: none"> <li>• Špinavý filtr?</li> </ul>   | <ul style="list-style-type: none"> <li>• Vyčistěte filtr.</li> </ul>   |
|  | <ul style="list-style-type: none"> <li>• Je nastavena správná teplota?</li> </ul>  | <ul style="list-style-type: none"> <li>• Nastavte vhodnou teplotu.</li> </ul>  |
|  | <ul style="list-style-type: none"> <li>• Otevřené dveře nebo okna?</li> </ul>  | <ul style="list-style-type: none"> <li>• Zavřete dveře a okna.</li> </ul>  |
| Vyfukovaný vzduch zapáchá.               | <ul style="list-style-type: none"> <li>• Je v místnosti nějaký zdroj zápachu, např. nábytek, cigaretový kouř apod.?</li> </ul>       | <ul style="list-style-type: none"> <li>• Odstraňte zdroj zápachu.</li> <li>• Vyčistěte filtr.</li> </ul>   |
| Klimatizační zařízení nepracuje normálně | <ul style="list-style-type: none"> <li>• Působí na zařízení nějaké rušivé vlivy, např. bouřka, bezdrátová zařízení apod.?</li> </ul> | <ul style="list-style-type: none"> <li>• Odpojte napájení, pak je znovu připojte a zapněte zařízení.</li> </ul>  |
| Zvuk „tekoucí vody“.                     | <ul style="list-style-type: none"> <li>• Bylo klimatizační zařízení právě zapnuto nebo vypnuto?</li> </ul>                           | <ul style="list-style-type: none"> <li>• Zvuk je vyvolán prouděním chladiva v jednotce. Je to normální jev.</li> </ul>   |
| Zvuk „praskání“.                         | <ul style="list-style-type: none"> <li>• Bylo klimatizační zařízení právě zapnuto nebo vypnuto?</li> </ul>                           | <ul style="list-style-type: none"> <li>• Zvuk je vyvolán roztahováním/ smršťováním panelu nebo jiných dílů vlivem změny teploty.</li> </ul>                                    |

## 5.2 Kódy poruch

Když je klimatizační zařízení v abnormálním stavu, indikátor teploty na vnitřní jednotce bliká a zobrazuje příslušný kód poruchy. Typ poruchy viz níže uvedený přehled.

| Kód poruchy | Řešení problému   |
|-------------|---|
| E5          | Indikace poruchy může být zrušena po restartování zařízení. Pokud ne, kontaktujte servisní středisko. |
| E8          | Indikace poruchy může být zrušena po restartování zařízení. Pokud ne, kontaktujte servisní středisko. |
| H6          | Indikace poruchy může být zrušena po restartování zařízení. Pokud ne, kontaktujte servisní středisko. |
| C5          | Kontaktujte servisní středisko.   |
| F0          | Kontaktujte servisní středisko.   |
| F1          | Kontaktujte servisní středisko.   |
| F2          | Kontaktujte servisní středisko.   |
| H3          | Indikace poruchy může být zrušena po restartování zařízení. Pokud ne, kontaktujte servisní středisko. |
| E1          | Indikace poruchy může být zrušena po restartování zařízení. Pokud ne, kontaktujte servisní středisko. |
| E6          | Indikace poruchy může být zrušena po restartování zařízení. Pokud ne, kontaktujte servisní středisko. |

### Poznámka:

Pokud se objeví jiné kódy poruch, kontaktujte autorizované servisní středisko.

### VAROVÁNÍ:

- Pokud nastanou níže uvedené stavy, ihned klimatizační zařízení vypněte a odpojte od napájení. Pak požádejte prodejce nebo autorizovaný servis o opravu.
  - Napájecí kabel se přehřívá nebo je poškozený.
  - Abnormální hluk při provozu.
  - Jistič se často vypíná.
  - Z klimatizačního zařízení je cítit zápach, jako když se něco pálí.
  - Z vnitřní jednotky uniká chladivo.
- Klimatizační zařízení sami neopravujte ani neupravujte.
- Pokud klimatizační zařízení pracuje za abnormálních podmínek, může to způsobit poruchu, úraz elektrickým proudem nebo požár.

## 6 BEZPEČNÁ MANIPULACE S HOŘLAVÝM CHLADIVEM

### Kvalifikační požadavky na pracovníky provádějící instalaci a údržbu

- Všichni pracovníci, kteří se věnují klimatizačnímu systému, by měli mít platný certifikát, udělený oprávněnou organizací, a kvalifikaci pro práci s chladicími systémy, uznávanou v tomto oboru. Pokud je zapotřebí, aby údržbu nebo opravu zařízení prováděli jiní technici, měli by být pod dozorem osoby, která má kvalifikaci pro používání hořlavého chladiva.
- Zařízení smí být opravováno pouze podle postupu doporučeného výrobcem zařízení.

### Poznámky k instalaci

- Klimatizační zařízení nesmí být používáno v místnosti, kde hoří oheň (např. zapálený krb, plynový hořák, elektrické topení se žhavými spirálami).
- Je zakázáno vrtat do trubky chladiva otvory nebo ji odhodit do ohně.
- Klimatizační zařízení smí být nainstalováno pouze v místnosti, která má větší než minimální podlahovou plochu. Minimální plocha místnosti je uvedena na výrobním štítku nebo v následující tabulce.
- Po instalaci musí být proveden test, zda ze zařízení neuniká chladivo.

Tabulka a: Minimální plocha místnosti (m<sup>2</sup>)

| Náplň chladiva (kg) | ≤ 1,2 | 1,3  | 1,4  | 1,5  | 1,6 | 1,7  | 1,8  | 1,9  | 2    | 2,1  | 2,2  | 2,3  | 2,4  | 2,5  |
|---------------------|-------|------|------|------|-----|------|------|------|------|------|------|------|------|------|
| Montáž na podlahu   | /     | 14,5 | 16,8 | 19,3 | 22  | 24,8 | 27,8 | 31   | 34,3 | 37,8 | 41,5 | 45,4 | 49,4 | 53,6 |
| Montáž do okna      | /     | 5,2  | 6,1  | 7    | 7,9 | 8,9  | 10   | 11,2 | 12,4 | 13,6 | 15   | 16,3 | 17,8 | 19,3 |
| Montáž na stěnu     | /     | 1,6  | 1,9  | 2,1  | 2,4 | 2,8  | 3,1  | 3,4  | 3,8  | 4,2  | 4,6  | 5    | 5,5  | 6    |
| Montáž na strop     | /     | 1,1  | 1,3  | 1,4  | 1,6 | 1,8  | 2,1  | 2,3  | 2,6  | 2,8  | 3,1  | 3,4  | 3,7  | 4    |

### Pokyny pro údržbu

- Zkontrolujte, zda prostor pro údržbu a podlahová plocha místnosti splňují požadavky uvedené na výrobním štítku.
- Zařízení je dovoleno provozovat pouze v místnostech, které splňují požadavky na výrobním štítku.
- Zkontrolujte, zda je prostor pro údržbu dobře větraný.
- Během práce je třeba zajistit trvalé větrání. Zkontrolujte, zda v prostoru pro údržbu není otevřený oheň nebo potenciální zdroje ohně.
- V prostoru pro údržbu nesmí být otevřený oheň a musí zde být vyvěšena výstražná tabulka „Zákaz kouření“.
- Zkontrolujte, zda je označení na zařízení v dobrém stavu.
- Vyměňte špatně viditelné nebo poškozené varovné značky.

# ZPĚTNÝ ODBĚR ELEKTROODPADU

---

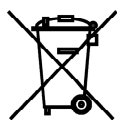

Uvedený symbol na výrobku nebo v průvodní dokumentaci znamená, že použité elektrické nebo elektronické výrobky nesmí být likvidovány společně s komunálním odpadem. Za účelem správné likvidace výrobku jej odevzdejte na určených sběrných místech, kde budou přijata zdarma. Správnou likvidací tohoto produktu pomůžete zachovat cenné přírodní zdroje a napomáháte prevenci potenciálních negativních dopadů na životní prostředí a lidské zdraví, což by mohly být důsledky nesprávné likvidace odpadů. Další podrobnosti si vyžádejte od místního úřadu nebo nejbližšího sběrného místa.

## INFORMACE O CHLADICÍM PROSTŘEDKU

---

Toto zařízení obsahuje fluorované skleníkové plyny zahrnuté v Kjótském protokolu. Údržba a likvidace musí být provedena kvalifikovaným personálem.

Typ chladicího prostředku: R32

Množství chladicího prostředku: viz přístrojový štítek.

Hodnota GWP: 675 (1 kg R32 = 0,675 t CO<sub>2</sub> eq)

GWP = Global Warming Potential (potenciál globálního oteplování)



Zařízení je naplněno hořlavým chladivem R32

V případě problémů s kvalitou nebo jiných kontaktujte prosím místního prodejce nebo autorizované servisní středisko.

**Tísňové volání - telefonní číslo: 112**

## VÝROBCE

---

SINCLAIR CORPORATION Ltd.

1-4 Argyll St.

London W1F 7LD

Great Britain

[www.sinclair-world.com](http://www.sinclair-world.com)

Zařízení bylo vyrobeno v Číně (Made in China).

## ZÁSTUPCE

---

SINCLAIR Global Group s.r.o.

Purkyňova 45

612 00 Brno

Česká republika

## SERVISNÍ PODPORA

---

SINCLAIR Global Group s.r.o.

Purkyňova 45

612 00 Brno

Česká republika

Bezplatná infolinka: +420 800 100 285

[www.sinclair-solutions.com](http://www.sinclair-solutions.com)

Obchod: [info@sinclair-solutions.com](mailto:info@sinclair-solutions.com), tel.: +420 541 590 140, fax: +420 541 590 124

Servis: [servis@sinclair.cz](mailto:servis@sinclair.cz), tel.: +420 541 590 150, fax: +420 541 590 153

Objednávky: [brno-fakturace@sinclair.cz](mailto:brno-fakturace@sinclair.cz)

