

# USER MANUAL



# SADRŽAJ

1. INFORMACIJE O SIGURNOSTI.....	2
2. SIGURNOSNE UPUTE.....	4
3. OPIS PROIZVODA.....	6
4. UPRAVLJAČKA PLOČA.....	7
5. ODABIR PROGRAMA.....	8
6. OSNOVNE POSTAVKE.....	10
7. PRIJE PRVE UPOTREBE.....	14
8. SVAKODNEVNA UPORABA.....	15
9. SAVJETI.....	17
10. ČIŠĆENJE I ODRŽAVANJE.....	19
11. OTKLANJANJE POTEŠKOĆA.....	23
12. TEHNIČKE INFORMACIJE.....	27
13. BRIGA ZA OKOLIŠ.....	28

## ZA SAVRŠENE REZULTATE

Hvala vam na odabiru ovog AEG proizvoda. Proizveli smo ga tako da dugo godina besprijekorno radi, primjenom inovativnih tehnologija koje olakšavaju život - funkcije koje možda nećete pronaći kod običnih uređaja. Odvojite nekoliko minuta na čitanje kako biste iz njega izvukli ono najbolje.

Posjetite naše internetske stranice:



Dobit ćete savjete o korištenju, rješavanju problema, brošure i informacije o servisu i popravcima:

**[www.aeg.com/support](http://www.aeg.com/support)**



Registrirajte svoj proizvod za bolju uslugu:

**[www.registreaeg.com](http://www.registreaeg.com)**



Kupite dodatnu opremu, potrošni materijal i originalne rezervne dijelove za svoj uređaj:

**[www.aeg.com/shop](http://www.aeg.com/shop)**

## KORISNIČKA SLUŽBA I SERVIS

Uvijek koristite originalne zamjenske dijelove.

Kada kontaktirate naš ovlaštenu servis trebate imati sljedeće podatke: Model, PNC (part number code - brojičana šifra dijela), serijski broj.

Podaci se mogu naći na nazivnoj pločici.

 Upozorenje / oprez - sigurnosne informacije

 Opće informacije i savjeti

 Ekološke informacije

Zadržava se pravo na izmjene.

### 1. INFORMACIJE O SIGURNOSTI

Prije postavljanja i korištenja uređaja, pažljivo pročitajte isporučene upute. Proizvođač nije odgovoran za bilo

kakvu ozljedu ili oštećenje koji su rezultat neispravnog postavljanja ili korištenja. Upute uvijek držite na sigurnom i pristupačnom mjestu za buduću upotrebu.

## 1.1 Sigurnost djece i osjetljivih osoba

- Ovaj uređaj mogu koristiti djeca u dobi od 8 godina i starija te osobe smanjenih tjelesnih, osjetilnih ili mentalnih mogućnosti ili osobe koje ne raspolažu iskustvom ili znanjem ako su pod nadzorom osobe odgovorne za njihovu sigurnost i rade po uputama koje se odnose na sigurno korištenje uređaja te razumiju uključene opasnosti.
- Djeca dobi između 3 i 8 godina i osobe s vrlo teškim i složenim invaliditetom moraju se držati podalje od uređaja, osim ako su pod stalnim nadzorom.
- Djecu mlađu od 3 godine treba držati podalje od uređaja, osim ako su pod stalnim nadzorom.
- Djeca bi trebala biti pod nadzorom kako bi se osiguralo da se ne igraju s uređajem.
- Držite deterđente izvan dohvata djece.
- Držite djecu i kućne ljubimce podalje od uređaja kad su vrata otvorena.
- Bez nadzora djeca ne smiju obavljati čišćenje uređaja i korisničko održavanje.

## 1.2 Opća sigurnost

- Ovaj uređaj namijenjen je isključivo za čišćenje posuđa i pribora za jelo u kućanstvu.
- Ovaj je uređaj namijenjen za pojedinačnu uporabu u domaćinstvu u zatvorenom prostoru.
- Ovaj uređaj može se koristiti u uredima, hotelskim sobama, sobama za goste s doručkom, seoskim kućama za goste i drugim sličnim smještajem u kojima takva uporaba ne prelazi (prosječnu) razinu uporabe u domaćinstvu.
- Ne mijenjajte specifikacije ovog uređaja.
- Radni tlak vode (minimalni i maksimalni) mora biti između 0.5 (0.05) / 10 (1.0) bara (MPa)

- Slijedite maksimalni broj 15 postavki mjesta.
- Ako je kabel napajanja oštećen, mora ga zamijeniti proizvođač, ovlašteni servisni centar ili slične kvalificirane osobe kako bi se izbjegla opasnost.
- **UPOZORENJE:** Noževi i drugi kuhinjski pribor s oštrim vrhovima mora se staviti u košaru s vrhovima okrenutim prema dolje ili ih treba staviti u vodoravnom položaju.
- Ne ostavljajte uređaj s otvorenim vratima bez nadzora kako slučajno ne biste nagazili na njih.
- Prije svakog postupka održavanja, isključite uređaj i iskopčajte utikač iz utičnice.
- Za čišćenje uređaja nemojte koristiti raspršivače s vodom pod visokim tlakom i/ili paru.
- Ako uređaj ima ventilacijske otvore u podnožju, oni ne smiju biti prekriveni npr. tepihom.
- Uređaj treba spojiti na vodovod pomoću novih isporučenih kompleta crijeva. Stari kompleti crijeva ne smiju se ponovno koristiti.

## 2. SIGURNOSNE UPUTE

### 2.1 Instalacija



#### **UPOZORENJE!**

Samo kvalificirana osoba smije postaviti ovaj uređaj.

- Odstranite svu ambalažu.
- Ne postavljajte i ne koristite oštećeni uređaj.
- Zbog sigurnosti, ne koristite uređaj prije postavljanja u ugradbeni ormarić.
- Slijedite upute za postavljanje isporučene s uređajem.
- Prilikom pomicanja uređaja uvijek budite pažljivi jer je uređaj težak. Uvijek nosite zaštitne rukavice i zatvorenu obuću.
- Uređaj nemojte postavljati na mjesta na kojima je temperatura manja od 0 °C.
- Ugradite uređaj na sigurno i prikladno mjesto koje udovoljava zahtjevima instalacije.



[www.youtube.com/electrolux](http://www.youtube.com/electrolux)  
[www.youtube.com/aeg](http://www.youtube.com/aeg)

How to install your 60 cm  
Dishwasher Sliding Hinge



### 2.2 Električni priključak



#### **UPOZORENJE!**

Opasnost od požara i strujnog udara.

- Upozorenje: Ovaj je uređaj dizajniran za ugradnju / spajanje na priključak za uzemljenje u zgradi.
- Provjerite jesu li parametri na natpisnoj pločici kompatibilni s električnim vrijednostima mrežnog napajanja.
- Uvijek koristite pravilno montiranu utičnicu sa zaštitom od strujnog udara.
- Ne koristite adaptere s više utičnica i produžne kabele.

- Pazite da ne oštetite utikač i kabel napajanja. Ako je potrebno zamijeniti električni kabel, to mora izvršiti ovlašteni servisni centar.
- Utikač kabela napajanja uključite u utičnicu tek po završetku postavljanja. Provjerite postoji li nakon montaže pristup utikaču.
- Ne povlačite kabel napajanja kako biste izvukli utikač iz utičnice. Uvijek uhvatite i povucite utikač.
- Ovaj uređaj opremljen je kabelom napajanja od 13 A. Ako je potrebno zamijeniti osigurač električnog utikača, upotrijebite osigurač ASTA (BS 1362) od 13 A (samo UK i Irska).

### 2.3 Priključak vode

- Ne oštećujte crijeva za vodu.
- Prije spajanja na nove cijevi, cijevi koje se nisu koristile dulje vrijeme, gdje su izvedeni popravci ili su ugrađeni novi uređaji (vodomjeri itd.), pustite da voda teče dok ne postane čista i bistra.
- Uvjerite se da nema vidljivih curenje vode tijekom i nakon prve uporabe uređaja.
- Crijevo za dovod vode ima sigurnosni ventil i oblogu s unutarnjim glavnim vodom.

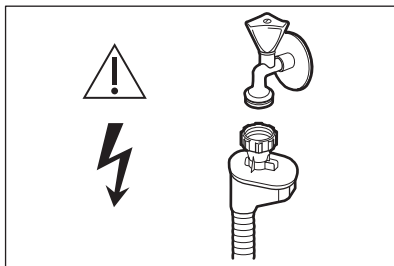

#### **UPOZORENJE!**

Opasan napon.

- Ako je crijevo za dovod vode oštećeno, odmah zatvorite slavinu i iskopčajte utikač iz utičnice električne mreže. Za zamjenu crijeva za dovod vode kontaktirajte ovlašteni servisni centar.

### 2.4 Primjena

- Ne stavljajte zapaljive proizvode ili mokre predmete sa zapaljivim

proizvodima u uređaj, blizu uređaja ili na uređaj.

- Deterdženti za pranje posuđa su opasni. Slijedite sigurnosne upute na pakiranju deterdženta.
- Ne pijte i ne igrajte se s vodom u uređaju.
- Ne vadite posuđe iz uređaja prije završetka programa. Nešto deterdženta može ostati na posuđu.
- Ne stavljajte predmete i ne vršite pritisak na otvorena vrata uređaja.
- Uređaj može otpustiti vruću paru ako otvorite vrata tijekom rada programa.

### 2.5 Unutarnje osvjetljenje



#### **UPOZORENJE!**

Opasnost od ozljede.

- Ovaj uređaj ima unutarnju lampicu koja se uključuje kad otvorite vrata, a isključuje se kad su vrata zatvorena.
- Za zamjenu unutarnjeg osvjetljenja obratite se ovlaštenom servisu.

### 2.6 Servis

- Za popravak uređaja obratite se ovlaštenom servisnom centru. Koristite samo originalne rezervne dijelove.
- Imajte na umu da samostalni ili neprofesionalni popravak može imati sigurnosne posljedice i može poništiti jamstvo.
- Sljedeći rezervni dijelovi bit će dostupni 7 godina nakon ukidanja modela: motor, crikulacijska i odvodna pumpa, grijači i grijači elementi, uključujući toplinske pumpe, cjevovode i srodnu opremu, uključujući crijeva, ventile, filtre i aquastop, strukturne i unutarnje dijelove sklopova vrata, tiskane pločice, elektroničke zaslone, tlačne prekidače, termostate i senzore, softver i upravljačke programe, uključujući softver za ponovno pokretanje. Imajte na umu da su neki od tih rezervnih dijelova dostupni samo profesionalnim servisima i da nisu svi rezervni dijelovi relevantni za sve modele.
- Sljedeći rezervni dijelovi bit će dostupni 10 godina nakon ukidanja modela: šarke i brtve na vratima,

druge brtve, mlaznice, filtri za odvod, unutarnje police i plastične periferne jedinice poput košara i poklopaca.

- Što se tiče žarulje(a) unutar ovog proizvoda i rezervnih žarulja koje se prodaju zasebno: Ove žarulje namijenjene su da izdrže ekstremne fizičke uvjete u kućanskim uređajima, poput temperature, vibracija, vlage ili namijenjene su signalizaciji informacija o radnom stanju uređaja. Nisu namijenjene za druge primjene i nisu pogodne za osvjjetljenje u kućanstvu.

## 3. OPIS PROIZVODA

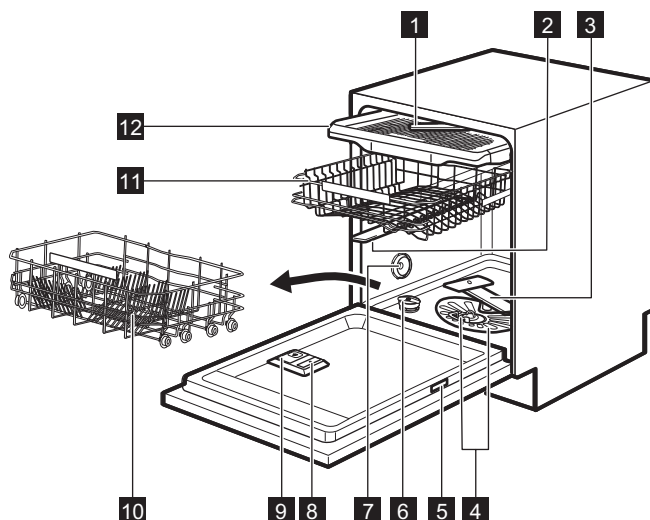

- 1** Stropna mlaznica
- 2** Gornja mlaznica
- 3** Donja mlaznica
- 4** Filtri
- 5** Natpisna pločica
- 6** Posuda za sol
- 7** Ventilacijski otvor

- 8** Dozator sredstva za ispranje
- 9** Dozator deterdženta
- 10** Donja košara
- 11** Gornja košara
- 12** Ladica za pribor za jelo

### 3.1 Unutarnje svjetlo

Uređaj ima unutarnju lampicu. Uključuje se kad otvorite vrata ili uključite uređaj dok su vrata otvorena.

## 2.7 Odlaganje



### UPOZORENJE!

Opasnost od ozljede ili gušenja.

- Uređaj isključite iz električne mreže.
- Prerežite električni kabel i bacite ga.
- Uklonite bravicu vrata kako biste spriječili da se djeca i kućni ljubimci zatvore u uređaj.

Lampica se gasi kad zatvorite vrata ili isključite uređaj. Inače, automatski se isključuje nakon nekog vremena radi uštede energije.

## 4. UPRAVLJAČKA PLOČA

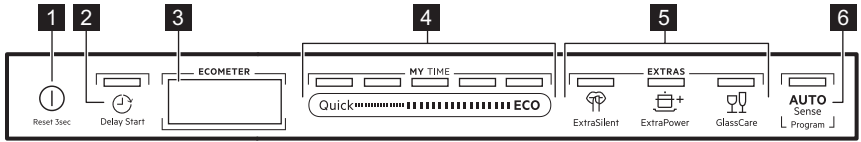

- 1** Tipka Uklj./Isklj. / Tipka Poništi
- 2** Tipka Delay Start
- 3** Zaslón
- 4** Traka za izbor MY TIME
- 5** Tipke EXTRAS.
- 6** Programska tipka AUTO Sense

### 4.1 Opis

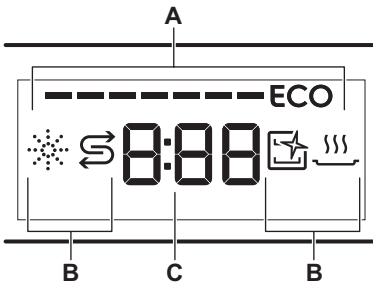

- A. ECOMETER
- B. Indikatori
- C. Kontrolna lampica vremena

### 4.3 Indikatori

Indikator	Opis
	Indikator sredstva za ispiranje. Uključuje se kad spremnik sredstva za ispiranje treba dopuniti. Pogledajte poglavlje <b>"Prije prve uporabe"</b> .
	Indikator soli. Uključen je kad spremnik soli treba dopuniti. Pogledajte poglavlje <b>"Prije prve uporabe"</b> .
	Machine Care indikator. Uključuje se kad uređaju treba unutarnje čišćenje s programom Machine Care. Pogledajte poglavlje <b>"Održavanje i čišćenje"</b> .
	Indikator faze sušenje. Uključuje se kad odaberete program s fazom sušenja. Bljeska tijekom trajanja faze sušenja. Pogledajte odjeljak <b>"Odabir programa"</b> .

### 4.2 ECOMETER



ECOMETER pokazuje kako odabir programa utječe na potrošnju energije i vode. Što je više trakica uključeno, manja je potrošnja.

**ECO** označava ekološki najprihvatljiviji odabir programa za normalno zaprljano punjenje posuđa.

## 5. ODABIR PROGRAMA

### 5.1 MY TIME

MY TIME traka za odabir omogućuje odabir odgovarajućeg ciklusa pranja posuđa ovisno o trajanju programa.

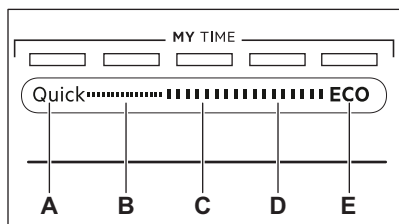

- A. **Quick** je najkraći program (**30min**) pogodan za pranje svježih i malo zaprljanog punjenja posuđa.
- B. **1h** je program pogodan za pranje punjenja sa svježim i lagano osušenim zaprljanjem.
- C. **1h 30min** je program pogodan za pranje i sušenje normalno zaprljanog posuđa.
- D. **2h 40min** je program pogodan za pranje i sušenje jako zaprljanog posuđa.
- E. **ECO** je najduži program koji nudi najučinkovitiju potrošnju vode i uštedu energije za normalno zaprljano posuđe i pribor za jelo. Ovo je standardni program za ispitne institute. <sup>1)</sup>

### 5.2 AUTO Sense

AUTO Sense program automatski prilagođava ciklus pranja posuđa vrsti punjenja.

Uređaj prepoznaje stupanj zaprljanosti i količinu posuđa u košarama. Prilagođava temperaturu i količinu vode kao i trajanje pranja.

### 5.3 EXTRAS

Izbor programa možete prilagoditi svojim potrebama aktiviranjem EXTRAS.

#### ExtraSilent

 ExtraSilent omogućuje smanjenje buke koju proizvodi uređaj. Kada je opcija uključena, pumpa za pranje radi tiho na nižoj brzini. Zbog male brzine rada pumpe program duže traje.

#### ExtraPower

 ExtraPower poboljšava rezultate pranja posuđa odabranog programa. Opcija povećava temperaturu i trajanje pranja.

#### GlassCare

 GlassCare sprječava oštećenje osjetljivog posuđa, naročito staklenog posuđa. Opcija sprječava brze promjene temperature pranja posuđa odabranog programa i smanjuje ih na 45 °C.

<sup>1)</sup> Ovaj se program koristi za procjenu usklađenosti s Uredbom Komisije za ekodizajn (EU) 2019/2022.



## 5.4 Pregled programa

Program	Punjenje perilice posuđa	Stupanj zaprljanja	Faze programa	EXTRAS
Quick	Posuđe, pribor za jelo	Svježe	<ul style="list-style-type: none"> <li>• Pranje posuđa 50 °C</li> <li>• Srednje ispiranje</li> <li>• Završno ispiranje 45 °C</li> <li>• AirDry</li> </ul>	<ul style="list-style-type: none"> <li>• ExtraPower</li> <li>• GlassCare</li> </ul>
1h	Posuđe, pribor za jelo	Svježe, malo sasušeno	<ul style="list-style-type: none"> <li>• Pranje posuđa 60 °C</li> <li>• Srednje ispiranje</li> <li>• Završno ispiranje 50 °C</li> <li>• AirDry</li> </ul>	<ul style="list-style-type: none"> <li>• ExtraPower</li> <li>• GlassCare</li> </ul>
1h 30min	Posuđe, pribor za jelo, lonci, tave	Normalno, malo sasušeno	<ul style="list-style-type: none"> <li>• Pranje posuđa 60 °C</li> <li>• Srednje ispiranje</li> <li>• Završno ispiranje 55 °C</li> <li>• Sušenje</li> <li>• AirDry</li> </ul>	<ul style="list-style-type: none"> <li>• ExtraPower</li> <li>• GlassCare</li> </ul>
2h 40min	Posuđe, pribor za jelo, lonci, tave	Normalno do prilično, sasušeno	<ul style="list-style-type: none"> <li>• Pretpranje</li> <li>• Pranje posuđa 60 °C</li> <li>• Srednje ispiranje</li> <li>• Završno ispiranje 60 °C</li> <li>• Sušenje</li> <li>• AirDry</li> </ul>	<ul style="list-style-type: none"> <li>• ExtraPower</li> <li>• GlassCare</li> </ul>
ECO	Posuđe, pribor za jelo, lonci, tave	Normalno, malo sasušeno	<ul style="list-style-type: none"> <li>• Pretpranje</li> <li>• Pranje posuđa 50 °C</li> <li>• Srednje ispiranje</li> <li>• Završno ispiranje 55 °C</li> <li>• Sušenje</li> <li>• AirDry</li> </ul>	<ul style="list-style-type: none"> <li>• ExtraPower</li> <li>• GlassCare</li> <li>• ExtraSilent</li> </ul>
AUTO Sense	Posuđe, pribor za jelo, lonci, tave	Svo	<ul style="list-style-type: none"> <li>• Pretpranje</li> <li>• Pranje posuđa 50 - 60 °C</li> <li>• Srednje ispiranje</li> <li>• Završno ispiranje 60 °C</li> <li>• Sušenje</li> <li>• AirDry</li> </ul>	Nije primjenjivo
Machine Care	Za čišćenje unutrašnjosti uređaja. Pogledajte poglavlje "Održavanje i čišćenje".		<ul style="list-style-type: none"> <li>• Čišćenje 70 °C</li> <li>• Srednje ispiranje</li> <li>• Završno ispiranje</li> <li>• AirDry</li> </ul>	Nije primjenjivo

## Vrijednosti potrošnje

Program <sup>1) 2)</sup>	Voda (l)	Energija (kWh)	Trajanje (min)
Quick	10.9	0.610	30
1h	11.8	0.880	60
1h 30min	11.9	0.970	90
2h 40min	12.2	1.140	160
ECO	11.0	0.757	240
AUTO Sense	12.2	1.140	170
Machine Care	10.5	0.590	60

1) Tlak i temperatura vode, razlike u naponu, opcije i količina posuđa i stupanj zaprljanja mogu promijeniti vrijednosti.

2) Vrijednosti za programe osim za ECO su samo indikativne.

### Informacije za ispitne ustanove

Da biste dobili potrebne informacije za provođenje ispitivanja učinkovitosti (npr. prema: EN60436 ), pošaljite e-poštu na:

[info.test@dishwasher-production.com](mailto:info.test@dishwasher-production.com)

U svom zahtjevu navedite kod proizvođača (PNC) sa natpisne pločice.

Za sva pitanja u vezi s perilicom posuđa, pogledajte servisnu knjižicu isporučenu s vašim uređajem.

## 6. OSNOVNE POSTAVKE

Uređaj možete konfigurirati promjenom osnovnih postavki u skladu s vašim potrebama.

Broj	Stupanj	Vrijednosti	Opis <sup>1)</sup>
1	Tvrdoća vode	Od razine 1L na razinu 10L (zadano: 5L)	Podesite razinu omekšivača vode u skladu s tvrdoćom vode u vašem području.
2	Raz. sredstva za ispiranje	Od razine 0A na razinu 6A (zadano: 4A)	Podesite razinu sredstva za ispiranje u skladu s potrebnim doziranjem.
3	Zvučni signal završetka	On Off (zadano)	Uključite ili isključite zvučni signal za kraj programa.
4	Automatsko otvaranje vrata	On (zadano) Off	Uključite ili isključite AirDry.
5	Ton tipke	On (zadano) Off	Uključite ili isključite zvuk tipki kad su pritisnute.

Broj	Stupanj	Vrijednosti	Opis <sup>1)</sup>
6	Najnoviji izbor programa	On Off (zadano)	Omogućite ili onemogućite automatski odabir najčešće korištenog programa i opcija.
7	Prikaz na podu	On (zadano) Off	Uključite ili isključite TimeBeam.

<sup>1)</sup> Više pojedinosti potražite u podacima navedenim u ovom poglavlju.

Možete promijeniti osnovne postavke u izborniku postavki.

Kada je uređaj u izborniku postavki, trake ECOMETER predstavljaju dostupne postavke. Za svaku postavku, indikator trake ECOMETER treperi.

Redosljed osnovnih postavki prikazanih u tablici također je redosljed postavki na ECOMETER:

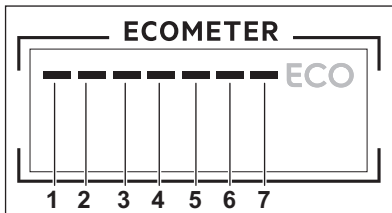

## 6.1 Izbornik postavki

### Kako se kretati po izborniku postavki

Možete se kretati po izborniku postavki pomoću trake za odabir MY TIME.

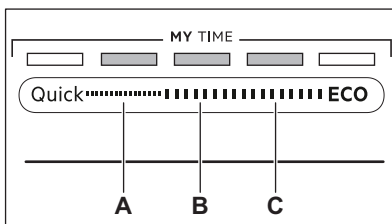

- A. Tipka **Prethodno**
- B. Tipka **U REDU**
- C. Tipka **Sljedeće**

Koristite **Prethodno** i **Sljedeće** da biste se prebacivali između osnovnih postavki i mijenjali njihove vrijednosti.

Koristite **U REDU** za unos odabrane postavke i potvrdu promjene njezine vrijednosti.

### Kako ući u izbornik postavki

Prije početka programa možete ući u izbornik postavki. Dk program radi ne možete ući u izbornik postavki.

Da biste ušli u izbornik postavki, istvremeno pritisnite i zadržite **Quick** i **ECO** oko 3 sekunde.

Svijetle indikatori **Prethodno**, **U REDU** i **Sljedeće**.

### Kako promijeniti postavku

Provjerite je li uređaj u izborniku postavki.

1. Koristite **Prethodno** ili **Sljedeće** da biste odabrali traku ECOMETER namijenjenu željenoj postavci.
    - Traka ECOMETER namijenjena određenoj postavci treperi.
    - Na zaslonu se prikazuje trenutna vrijednost postavke.
  2. Za unos postavke pritisnite **U REDU**.
    - Traka ECOMETER namijenjena određenoj postavci je uključena. Ostale trake su isključene.
    - Vrijednost trenutne postavke treperi.
  3. Pritisnite **Prethodno** ili **Sljedeće** za promjenu vrijednosti.
  4. Za potvrdu postavke pritisnite **U REDU**.
    - Novo postavljanje je pohranjeno.
    - Uređaj se vraća na tvorničke postavke.
  5. Kako biste izašli iz izbornika postavki, istvremeno pritisnite i zadržite **Quick** i **ECO** oko 3 sekunde.
- Uređaj se vraća u odabir programa.

Spremljene postavke važe dok ih ponovno ne promijenite.

## 6.2 Omekšivač vode

Omekšivač vode uklanja minerale iz vode koji bi imali negativan utjecaj na rezultate pranja i na uređaj.

Što je sadržaj ovih minerala veći, to je voda tvrđa. Tvrdoća vode mjeri se u ekvivalentnim skalama.

Omekšivač vode treba prilagoditi tvrdoći vode u vašem području. Vaša lokalna vodooposkrbna služba nadležna za vodu može vas savjetovati o tvrdoći vode u vašem području. Postavite odgovarajuću razinu sredstva za omekšavanje vode kako bi se osigurali dobri rezultati pranja.

### Tvrdoća vode

Njemački stupnjevi (°dH)	Francuski stupnjevi (°fH)	mmol/l	Clarke stupnjevi	Razina omekšivača vode
47 - 50	84 - 90	8.4 - 9.0	58 - 63	10
43 - 46	76 - 83	7.6 - 8.3	53 - 57	9
37 - 42	65 - 75	6.5 - 7.5	46 - 52	8
29 - 36	51 - 64	5.1 - 6.4	36 - 45	7
23 - 28	40 - 50	4.0 - 5.0	28 - 35	6
19 - 22	33 - 39	3.3 - 3.9	23 - 27	5 1)
15 - 18	26 - 32	2.6 - 3.2	18 - 22	4
11 - 14	19 - 25	1.9 - 2.5	13 - 17	3
4 - 10	7 - 18	0.7 - 1.8	5 - 12	2
<4	<7	<0.7	< 5	1 2)

1) Tvorničke postavke.

2) Nemojte koristiti sol na ovoj razini.

**Neovisno o vrsti deterdženta, postavite odgovarajuću razinu tvrdoće vode kako bi indikator punjenja soli bio aktivan.**



Višenamjenske tablete koje sadrže sol nisu dovoljno učinkovite kako bi omekšale tvrdu vodu.

### Proces regeneracije

Za ispravan rad omekšivača vode, smolu uređaja za omekšavanje potrebno je redovito regenerirati. Taj je postupak automatski i dio je normalnog rada perilice posuđa.

Kad se primijeni propisana količina vode (vidi vrijednosti u tablici) od prethodnog

postupka regeneracije, započet će novi proces regeneracije između završnog ispiranja i završetka programa.

Razina omekšivača vode	Količina vode (l)
1	250
2	100
3	62
4	47
5	25
6	17

Razina omekšivača vode	Količina vode (l)
7	10
8	5
9	3
10	3

U slučaju postavke visoke razine omekšivača vode, može se pojaviti i na sredini programa, prije ispiranja (dva puta tijekom programa). Pokretanje regeneracije nema utjecaj na trajanje ciklusa, osim ako se ne dogodi usred ili na kraju programa s kratkom fazom sušenja. U takvim slučajevima regeneracija produžava ukupno trajanje programa za dodatnih 5 minuta.

Nakon toga, u istom ciklusu ili na početku sljedećeg programa može započeti ispiranje omekšivača vode koje traje 5 minuta. Ova aktivnost povećava ukupnu potrošnju vode programa za dodatnih 4 litre i ukupnu potrošnju energije programa za dodatnih 2 Wh. Ispiranje omekšivača završava se potpunim odvodom.

Spava obavljeno ispiranje omekšivača (moguće više od jednog u istom ciklusu) može produžiti trajanje programa za još 5 minuta, kad se pojavi u bilo kojem trenutku na početku ili u sredini programa.

- i** Sve vrijednosti potrošnje spomenute u ovom odjeljku određene su sukladno trenutno važećim standardom u laboratorijskim uvjetima s tvrdoćom vode 2.5 mmol/L (omekšivač vode: razina 3) u skladu s uredbom: 2019/2022 . Tlak i temperatura vode kao i promjene u napajanju mogu promijeniti vrijednosti.

### 6.3 Razina sredstva za ispiranje

Sredstvo za ispiranje pomaže u sušenju posuđa bez mrlja i tragova. Automatski

se ispušta tijekom faze ispiranja vrućom vodom. Moguće je postaviti količinu ispuštnja sredstva za ispiranje.

Ako je spremnik sredstva za ispiranje prazan, indikator sredstva za ispiranje uključuje se kako bi vas obavijestio da trebate dodati sredstvo za ispiranje. Ako su rezultati sušenja zadovoljavajući tijekom upotrebe samo tableta s više funkcija, moguće je isključiti dozator sredstva za ispiranje i indikator. No, za najbolje rezultate sušenja, uvijek koristite sredstvo za ispiranje i držite indikator sredstva za ispiranje uključenim.

Da biste isključili dozator i indikator sredstva za ispiranje, postavite razinu sredstva za ispiranje na 0A.

### 6.4 Zvučni signal završetka

Možete uključiti zvučni signal koji će se oglašiti nakon dovršetka vremena pranja.



Zvučni signali oglašavaju se također kad dođe do kvara uređaja. Te signale nije moguće isključiti.

### 6.5 AirDry

AirDry poboljšava rezultate sušenja. Vrata uređaja automatski se otvaraju tijekom faze sušenja i ostaju odškrinuta.

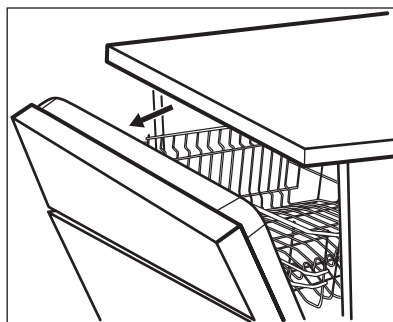

AirDry automatski se aktivira sa svim programima.

Trajanje faze sušenja i vrijeme otvaranja vrata razlikuju se ovisno o odabranom programu i opcijama.

Kad funkcija AirDry otvori vrata, na zaslonu se vidi preostalo vrijeme programa koji radi.

**OPREZI!**

Ne pokušavajte zatvoriti vrata uređaja unutar 2 minute nakon automatskog otvaranja. To može oštetiti uređaj.

**OPREZI!**

Ako djeca imaju pristup uređaju, savjetujemo vam da deaktivirate AirDry. Automatsko otvaranje vrata može predstavljati opasnost.

## 6.6 Ton tipke

Tipke na upravljačkoj ploči čine zvuk 'klik' kada ih pritisnete. Taj zvuk možete isključiti:

## 6.7 Najnoviji izbor programa

Možete postaviti automatski odabir najčešće korištenog programa i opcija.

Spremljen je najnoviji program koji je dovršen prije isključivanja uređaja. Nakon uključivanja uređaja, automatski se odabire.

Kada je najnoviji odabir programa onemogućen, zadani je program je ECO.

# 7. PRIJE PRVE UPOTREBE

1. **Provjerite odgovara li trenutna postavka omekšivača vode tvrdoći vode. Ako nije, prilagodite razinu omekšivača vode.**
2. Napunite spremnik za sol.
3. Napunite spremnik sredstva za ispiranje.
4. Otvorite slavinu.
5. Pokrenite program Quick za uklanjanje bilo kakvih ostataka iz postupka proizvodnje. Ne koristite deterdžent i ne stavljajte posude u košare.

Nakon pokretanja programa, uređaj puni smolu u omekšivač vode, do 5 minuta. Faza pranja započinje tek kada se ovaj postupak dovrši. Postupak se periodički ponavlja.

## 6.8 TimeBeam

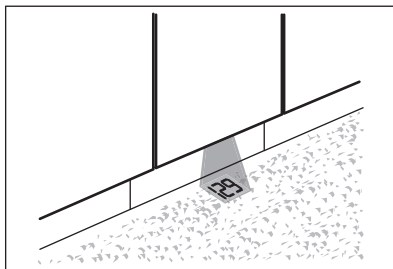

TimeBeam prikazuje sljedeće informacije na podu ispod vrata uređaja:

- Trajanje programa kad program započne.
- **0:00 i CLEAN** kad je program završen.
- **DELAY** i odbrojavanje trajanja kad započne odgoda početka.
- Šifru alarma u slučaju neispravnog rada uređaja.



Kada AirDry otvara vrata, TimeBeam je isključen. Za provjeru preostalog vremena trajanja programa, pogledajte na zaslon na upravljačkoj ploči.

## 7.1 Spremnik za sol

**OPREZI!**

Koristite samo grubu sol namijenjenu za perilice posuđa. Fina sol povećava rizik od korozije.

Sol se koristi za nadopunu smole u omekšivač vode te kako bi se osigurali dobri rezultati pranja u svakodnevnoj uporabi.

## Kako puniti spremnik za sol

1. Okrenite poklopac spremnika za sol u smjeru suprotnom od smjera kazaljke na satu i skinite ga.
2. Stavite 1 litru vode u spremnik za sol (samo prvi put).

3. Spremnik za sol napunite solju za perilicu posuđa (dok se ne napuni).

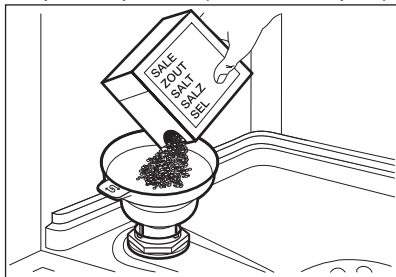

4. Pažljivo protresite cijev za ručicu, da zrnca uđu unutra.  
5. Uklonite sol oko otvora spremnika soli.

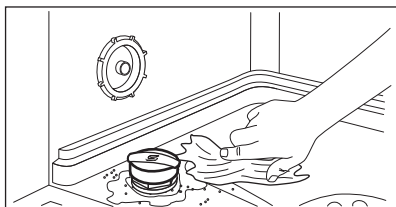

6. Okrenite čep spremnika za sol u smjeru kazaljke na satu kako biste ga zatvorili.



#### OPREZ!

Voda i sol mogu izlaziti iz spremnika za sol tijekom punjenja. Nakon što napunite spremnik za sol odmah pokrenite najkraći program kako biste spriječili koroziju. Ne stavljajte posuđe u košare.

## 7.2 Kako napuniti spremnik sredstva za ispiranje

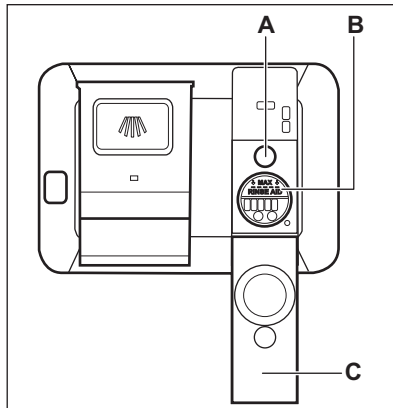

#### OPREZ!

Odjeljak (B) služi samo za sredstvo za ispiranje. Ne punite ga deterdžentom.



#### OPREZ!

Koristite isključivo sredstvo za ispiranje posebno napravljeno za perilice posuđa.

1. Otvorite poklopac (C).
2. Napunite spremnik (B) dok sredstvo za ispiranje ne dosegne oznaku "MAX".
3. Uklonite proliveno sredstvo za ispiranje upijajućom krpom kako biste spriječili prekomjerno stvaranje pjene.
4. Zatvorite poklopac. Provjerite je li poklopac sjeo na svoje mjesto.



Kad je indikator (A) proziran, napunite spremnik sredstva za ispiranje.

## 8. SVAKODNEVNA UPORABA

1. Otvorite slavinu.
2. Pritisnite i zadržite  dok se uređaj ne uključi.
3. Napunite spremnik soli ako je prazan.
4. Napunite sredstvo za ispiranje ako je prazno.
5. Napunite košare.
6. Dodajte deterdžent.
7. Odaberite i pokrenite program.
8. Kad program završi, zatvorite slavinu.

## 8.1 Upotreba deterdženta

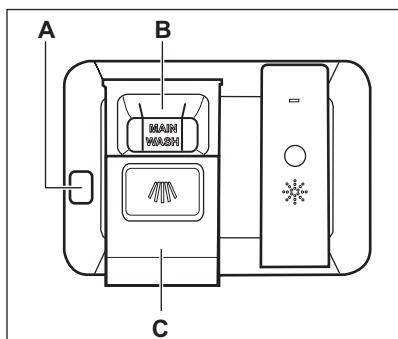

### OPREZ!

Koristite samo deterdžent posebno dizajniran za perilice posuđa.

1. Pritisnite tipku za otpuštanje (A) za otvaranje poklopca (C).
2. Stavite deterdžent (gel, prašak ili tablete) u spremnik (B).
3. Ako program ima fazu pretpranja, stavite malu količinu deterdženta na unutarnji dio vrata uređaja.
4. Zatvorite poklopac. Provjerite je li poklopac sjeo na svoje mjesto.



Informacije o doziranju deterdženta potražite u uputama proizvođača na pakiranju proizvoda. Obično je 20 - 25 ml gel deterdženta dovoljno za pranje punjenja s normalnim zaprljanjem.



Gornji krajevi dvaju vertikalnih rebrica unutar spremnika (B) označavaju maksimalnu razinu punjenja dozatora gelom (maks. 30 ml).

## 8.2 Kako odabrati i pokrenuti program pomoću opcije MY TIME traku odabira

1. Klizite prstom preko trake za odabir MY TIME kako biste odabrali odgovarajući program.
  - Svijetli indikator odabranog programa.

- ECOMETER označava razinu potrošnje električne energije i vode.
  - Na zaslonu se prikazuje trajanje programa.
2. Aktivirajte primjenjive EXTRAS, ako želite.
  3. Za pokretanje programa zatvorite vrata uređaja.

## 8.3 Kako uključiti EXTRAS

1. Odaberite program pomoću trake za odabir MY TIME.
2. Pritisnite tipku opcije koju želite aktivirati.
  - Svijetli indikator tipke.
  - Na zaslonu se prikazuje ažurirano trajanje programa.
  - ECOMETER označava ažuriranu razinu potrošnje električne energije i vode.



Prema zadanim postavkama, opcije se moraju aktivirati svaki put prije pokretanja programa. Ako je omogućen najnoviji odabir programa, pohranjene opcije se automatski uključuju zajedno s programom.



Nije moguće uključiti ili isključiti opcije dok je program u tijeku.



Nisu sve opcije međusobno kompatibilne.



Uključenje opcija često povećava potrošnju vode i električne energije, kao i trajanje programa.

## 8.4 Kako pokrenuti program AUTO Sense

1. Pritisnite **AUTO Sense**.
  - Svjetlo povezano s tipkom je uključeno.
  - Na zaslonu se prikazuje najdulje moguće trajanje programa.
2. Zatvorite vrata uređaja za početak programa.



Uređaj prepoznaje vrstu opterećenja i podešava prikladan ciklus pranja. Tijekom ciklusa, senzori rade nekoliko puta i početno trajanje programa može se skratiti.

## 8.5 Kako odgoditi početak programa

1. Odaberite program.
2. Pritisnite  više puta dok zaslon ne pokaže željeno vrijeme odgode (od 1 do 24 sata).

Svjetlo povezano s tipkom je uključeno.

3. Zatvorite vrata uređaja za početak odbrojavanja.

Tijekom odbrojavanja, ne možete promijeniti vrijeme odgode i odabir programa.

Kad odbrojavanje završi, program se pokreće.

## 8.6 Poništavanje odgode početka tijekom odbrojavanja

Pritisnite i zadržite  otprilike 3 sekunde.

Uređaj se vraća u odabir programa.

-  Ako poništite odgodu početka, morate ponovno odabrati program.

## 8.7 Kako poništiti program u radu

Pritisnite i zadržite  otprilike 3 sekunde.

Uređaj se vraća u odabir programa.

-  Prije pokretanja novog programa provjerite nalazi li se deterdžent u spremniku za deterdžent.

## 8.8 Otvaranje vrata tijekom rada uređaja

Otvaranje vrata tijekom rada programa pauzira ciklus pranja. Na zaslonu se prikazuje preostalo trajanje programa. Nakon što zatvorite vrata, ciklus pranja se nastavlja od točke prekida.

Ako otvorite vrata tijekom odbrojavanja odgođenog pokretanja, odbrojavanje se pauzira. Zaslon prikazuje trenutni status odbrojavanja. Nakon što zatvorite vrata, odbrojavanje se nastavlja.

-  Otvaranje vrata tijekom rada uređaja može utjecati na potrošnju energije i trajanje programa.

-  Ako su vrata otvorena dulje od 30 sekundi tijekom faze sušenja, program u tijeku će se završiti. To se ne događa ako vrata otvorite pomoću funkcije AirDry.

## 8.9 Funkcija Auto Off

Ova funkcija štedi energiju isključivanjem uređaja kada ne radi.

Ta funkcija se automatski uključuje:

- Kad je program pranja završen.
- Nakon 5 minuta ako program nije započeo.

## 8.10 Kraj programa

Kad program završi, na zaslonu se prikazuje **0:00**.

Funkcija Auto Off automatski isključuje uređaj.

Sve su tipke neaktivne, osim tipke za uključivanje/isključivanje.

# 9. SAVJETI

## 9.1 Općenito

Slijedite dolje navedene savjete kako biste osigurali optimalne rezultate pranja i sušenja u svakodnevnoj uporabi i zaštitili okoliš.

- Pranje posuđa u perilici posuđa prema uputama u korisničkom priručniku obično troši manje vode i energije nego ručno pranje posuđa.
- Perilicu posuđa napunite do punog kapaciteta za uštedu vode i energije. Za najbolje rezultate pranja, složite

posuđe u košare prema uputama u korisničkom priručniku i nemojte ih pretrpati.

- Ne ispirite posuđe ručno prije stavljanja u perilicu. To povećava potrošnju vode i energije. Kada je potrebno, odaberite program s fazom pretpranja.
- Veće ostatke hrane otklonite s posuđa i ispraznite šalice i čaše prije nego što ih stavite u uređaj.
- Prije pranja u uređaju namočite ili malo očistite posuđe sa zalijepljenom ili zapečenom hranom.
- Pazite da se predmeti u košarama međusobno ne dodiruju ili ne prekrivaju. Samo tako voda može u potpunosti doprijeti i oprati suđe.
- Možete odvojeno upotrebljavati deterdžent za perilice posuđa, sredstvo za ispiranje i sol za perilice posuđa ili možete upotrebljavati višenamjenske tablete s deterdžentom (npr. "Sve u 1"). Slijedite upute na pakiranju.
- Odaberite program prema količini napunjenosti i stupnju zaprljanosti. Program ECO pruža najučinkovitiju upotrebu potrošnje vode i energije.
- Za sprečavanje nakupljanja kamenca unutar uređaja:
  - Kad god je potrebno nadopunite spremnik za sol.
  - Koristite preporučene doze deterdženta i sredstva za ispiranje.
  - Provjerite odgovara li trenutna postavka omekšivača vode tvrdoći vode.
  - Slijedite upute u poglavlju "Održavanje i čišćenje".

## 9.2 Upotreba soli, sredstva za ispiranje i deterdženta

- Upotrebljavajte samo sol, sredstvo za ispiranje i deterdžent napravljene za perilice posuđa. Ostali proizvodi mogu prouzročiti oštećenja na uređaju.
- Ipak, u područjima s vrlo tvrdom vodom preporučujemo uporabu samo deterdženta (u prašku, gelu, tabletama bez dodatnih sredstava), sredstva za ispiranje i soli za perilice posuđa odvojeno, za optimalne rezultate pranja i sušenja.

- Deterdžent u tabletama ne otapa se do kraja prilikom korištenja kratkih programa. Kako bi se spriječila pojava tragova deterdženta na posuđu preporučujemo upotrebu sredstva za pranje u tabletama samo za duže programe pranja.
- Uvijek upotrijebite ispravnu količinu deterdženta. Nedovoljna doza deterdženta može rezultirati lošim rezultatima pranja i snimanjem tvrdoćom vode ili mrljama na posuđu. Upotreba previše deterdženta s mekom ili omekšanom vodom rezultira ostacima deterdženta na posuđu. Na temelju tvrdoće vode, prilagodite količinu deterdženta. Pogledajte upute na pakiranju deterdženta.
- Uvijek upotrijebite ispravnu količinu sredstva za ispiranje. Nedovoljno doziranje sredstva za ispiranje smanjuje rezultate sušenja. Upotreba previše sredstva za ispiranje rezultira plavkastim slojevima na posuđu.
- Provjerite je li razina sredstva za ispiranje ispravna. Ako je razina previsoka, povećana količina soli u vodi može rezultirati hrđom na priboru za jelo.

## 9.3 Što treba napraviti kada prestanete upotrebljavati kombinirane tablete s deterdžentom

Prije nego što započnete odvojeno upotrebljavati deterdžent, sol i sredstvo za ispiranje, obavite sljedeće korake:

1. Postavite najvišu razinu omekšivača vode.
2. Provjerite jesu li spremnik za sol i spremnik sredstva za ispiranje puni.
3. Pokretanje programa Quick. Ne koristite deterdžent i ne stavlajte posuđe u košare.
4. Kada program završi, podesite omekšivač vode prema tvrdoći vode u vašem području.
5. Podesite ispuštenu količinu sredstva za ispiranje.

## 9.4 Prije početka programa

Prije pokretanja odabranog programa, osigurajte sljedeće:

- Filtri su čisti i pravilno instalirani.
- Poklopac spremnika za sol je dobro zatvoren.
- Mlaznice nisu začepljene.
- Ima dovoljno soli i sredstva za ispiranje (osim ako koristite multi-tablete).
- Raspored predmeta u košarama je ispravan.
- Program odgovara vrsti punjenja i stupnju zaprljanja.
- Upotrijebljena je ispravna količina deterdženta.

## 9.5 Umetanje košara

- Uvijek koristite cijeli prostor košara.
- Uređaj koristite samo za pranje posuđa predviđenog za pranje u perilici posuđa.
- U uređaju nemojte prati predmete izrađene od drveta, rogova, aluminijskih, bakra jer bi mogli puknuti, iskriviti se, promijeniti boju ili se oštetiti.
- U uređaj nemojte prati predmete koji mogu apsorbirati vodu (spužve, kućanske krpe).

- Stavite šuplje predmete (šalice, čaše i lonce) otvorom okrenutim prema dolje.
- Pazite da se stakleni predmeti ne dodiruju.
- Lagane predmete stavite u gornju košaru. Pazite da se posuđe ne miče.
- Stavite pribor za jelo i male predmete u ladicu za pribor za jelo.
- Gornju košaru pomaknite prema gore kako biste velike predmete smjestili u donju košaru.
- Provjerite mogu li se mlaznice slobodno kretati prije pokretanja programa.

## 9.6 Pražnjenje košara

1. Ostavite posuđe da se ohladi prije nego ga izvadite iz uređaja. Vrući predmeti mogu se lako oštetiti.
2. Prvo ispraznite donju košaru, zatim gornju košaru.



Nakon završetka programa, na unutarnjim površinama uređaja još se može zadržavati voda.

# 10. ČIŠĆENJE I ODRŽAVANJE



### UPOZORENJE!

Prije bilo kakvog održavanja osim pokretanja programa Machine Care, uređaj isključite i izvadite utikač iz utičnice električnog napajanja.



Nečisti filtri i začepljene mlaznice negativno utječu na rezultate pranja. Redovito provjeravajte te elemente i, ako je potrebno, očistite ih.

## 10.1 Machine Care

Machine Care je program osmišljen za čišćenje unutrašnjosti uređaja s optimalnim rezultatima. Uklanja kamenac i nakupljanje masnoće.

Kada uređaj osjeti potrebu za čišćenjem, indikator  je uključen. Pokrenite Machine Care program za čišćenje unutrašnjosti uređaja.

## Kako pokrenuti program Machine Care



Prije pokretanja programa Machine Care očistite filtre i mlaznice.

1. Koristite sredstvo za uklanjanje kamenca ili sredstvo za čišćenje posebno napravljeno za perilice posuđa. Slijedite upute na pakiranju. Ne stavljajte posuđe u košare.
2. Istovremeno pritisnite i zadržite  i **AUTO** Sense na 3 sekunde.

Indikatori  i  bljeskaju. Na zaslonu se prikazuje trajanje programa.

3. Zatvorite vrata uređaja za početak programa.

Kada program završi, isključuje se indikator .

## 10.2 Unutarnje čišćenje

- Očistite unutrašnjost uređaja vlažnom mekom krpom.
- Nikada ne koristite abrazivna sredstva, abrazivne spužvice za ribanje, oštre alate, jake kemikalije, strugalice ili otapala.
- Jednom tjedno obrišite vrata, uključujući gumenu brtvu.
- Za održavanje performansi vašeg uređaja, koristite sredstvo za čišćenje posebno napravljeno za perilice posuđa najmanje jednom u dva mjeseca. Pažljivo slijedite upute na pakiranju proizvoda.
- Za optimalne rezultate čišćenja pokrenite program Machine Care.

## 10.3 Uklanjanje stranih predmeta

Nakon svake uporabe perilice posuđa provjerite filtre i nosač filtra. Strani predmeti (npr. komadi stakla, plastike, kosti ili čačkalice, itd.) smanjuju učinak pranja i mogu oštetiti odvodnu pumpu.



### OPREZI!

Ako ne možete ukloniti strane predmete, obratite se ovlaštenom servisnom centru.

1. Rastavite sustav filtera prema uputama u ovom poglavlju.
2. Ručno uklonite bilo kakve strane predmete.
3. Ponovno sastavite filtre prema uputama u ovom poglavlju.

## 10.4 Vanjsko čišćenje

- Uređaj očistite vlažnom mekom krpom.
- Koristite isključivo neutralni deterđent.

- Nikada ne koristite abrazivna sredstva, jastučice za ribanje ili otapala.

## 10.5 Čišćenje filtera

Sustav filtra sastoji se od 3 dijela.

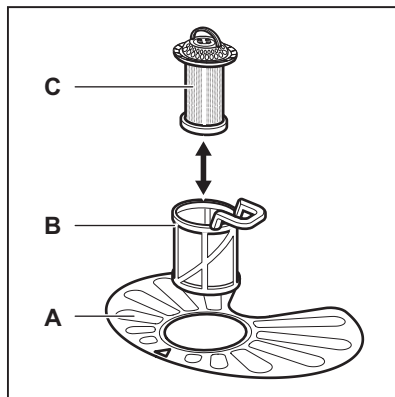

1. Okrenite filter (B) u smjeru suprotnom od smjera kazaljke na satu i skinite ga.

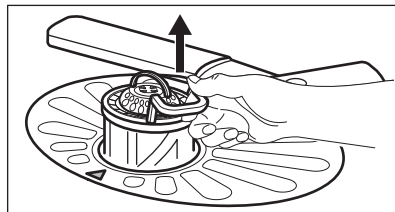
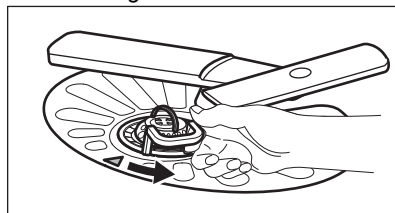

2. Izvadite filter (C) iz filtra (B).
3. Skinite plosnati filter (A).

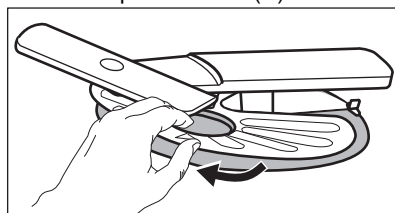

4. Operite filtre.

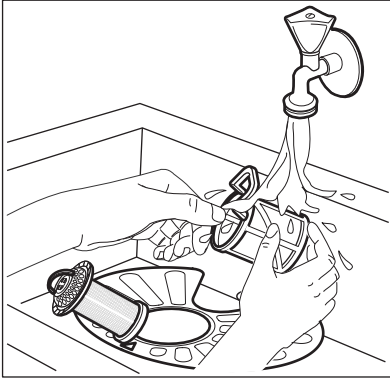

5. Provjerite da u ili oko ruba dna nema ostataka hrane ili prljavštine.
6. Vratite plosnati filtar na mjesto (A). Osigurajte da je pravilno postavljen ispod 2 vodilice.

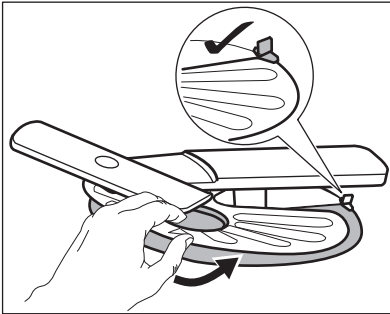

7. Ponovno sastavite filtre (B) i (C).
8. Vratite filtar (B) u plosnati filtar (A). Okrenite ga u smjeru kazaljki na satu dok se ne zaključa.

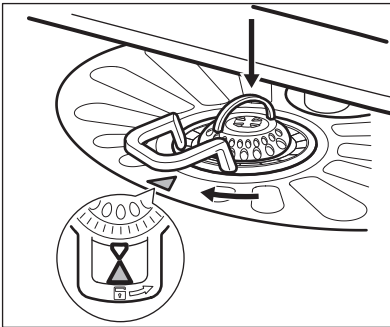

### OPREZI!

Neispravan položaj filtara može uzrokovati slabe rezultate pranja i oštećenje uređaja.

## 10.6 Čišćenje donje mlaznice

Preporučamo da redovito čistite donju mlaznicu kako biste spriječili začepljenje otvora.

Začepljeni otvori mogu uzrokovati nezadovoljavajuće rezultate pranja.

1. Da biste uklonili donju mlaznicu, povucite je prema gore.

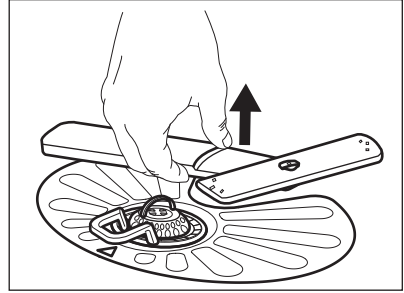

2. Operite mlaznicu pod mlazom vode. Upotrijebite tanak šiljasti alat, npr. čačkalicu, za uklanjanje čestica prljavštine iz otvora.

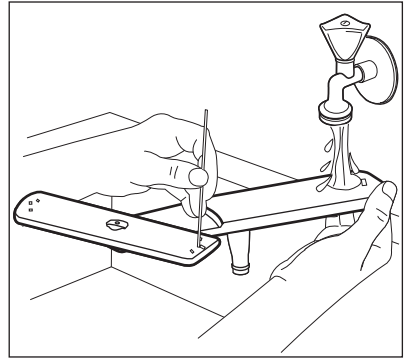

3. Da biste vratili mlaznicu nazad, pritisnite je prema dolje.

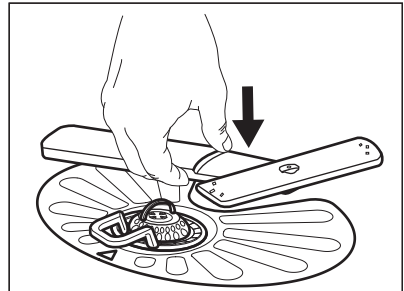

## 10.7 Čišćenje gornje mlaznice

Preporučamo da redovito čistite gornju mlaznicu kako biste spriječili začepljenje otvora.

Začepljeni otvori mogu uzrokovati nezadovoljavajuće rezultate pranja.

1. Izvucite gornju košaru.
2. Da biste odvojili mlaznicu od košarice, pritisnite mlaznicu prema gore i istodobno je okrenite u smjeru kazaljke na satu.

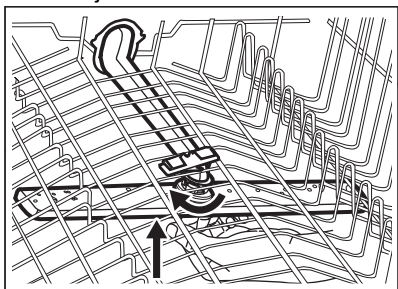

3. Operite mlaznicu pod mlazom vode. Upotrijebite tanak šiljasti alat, npr. čačkalicu, za uklanjanje čestica prljavštine iz otvora.

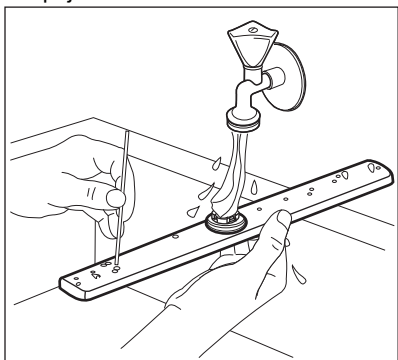

4. Da biste vratili mlaznicu nazad, pritisnite mlaznicu prema gore i istodobno je okrenite u smjeru suprotnom od kazaljke na satu dok ne sjedne na svoje mjesto.

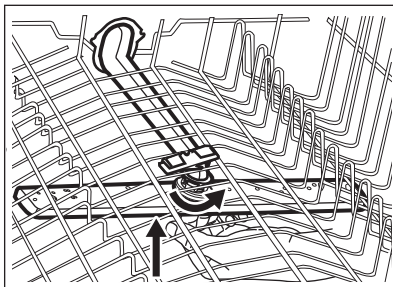

## 10.8 Čišćenje stropne mlaznice

Preporučamo da redovito čistite stropnu mlaznicu kako biste spriječili začepljenje otvora. Začepljeni otvori mogu uzrokovati nezadovoljavajuće rezultate pranja.

Stropna mlaznica nalazi se na stropu uređaja. Mlaznica (C) je instalirana na dobavnu cijev (A) pomoću elementa za montažu (B).

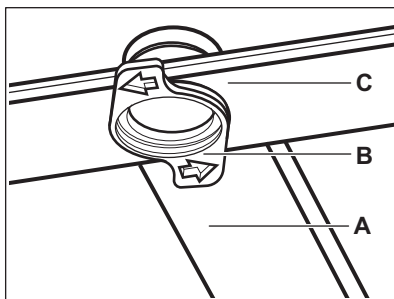

1. Otpustite čepove na bočnim stranama kliznih tračnica ladice za pribor za jelo i izvucite ladicu.

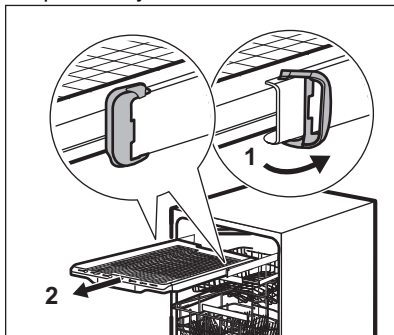

2. Pomaknite gornju košaru na najnižu razinu kako biste lakše došli do mlaznice.
3. Za odvajanje mlaznice (C) s cijevi za dovod (A), element za montažu okrenite (B) u smjeru suprotnom od kazaljke na satu i povucite mlaznicu prema dolje.
4. Operite mlaznicu pod mlazom vode. Upotrijebite tanak šiljasti alat, npr. čačkalicu, za uklanjanje čestica prljavštine iz otvora. Pustite vodu kroz otvore kako biste čestice prljavštine isprali iznutra.
5. Za vraćanje mlaznice (C), nazad umetnite element za montažu (B) u mlaznicu i pričvrstite je na cijev za dovod (A) okretanjem u smjeru kazaljke na satu. Pazite da element za montažu sjedne na mjesto.
6. Ugradite ladicu za pribor za jelo na klizne tračnice i blokirajte čepove.

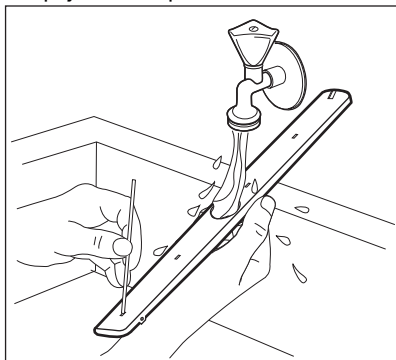

## 11. OTKLANJANJE POTEŠKOĆA



### UPOZORENJE!

Nepravilni popravak uređaja može predstavljati opasnost za sigurnost korisnika. Sve popravke mora obaviti kvalificirano osoblje.

Informacije u vezi s mogućim problemima potražite u donjoj tablici.

Kod nekih kvarova, na zaslonu se prikazuje šifra alarma.

**Većinu problema moguće je riješiti bez potrebe kontaktiranja ovlaštenog servisnog centra.**

Problem i šifra alarma	Mogući uzrok i rješenje
Ne možete uključiti uređaj.	<ul style="list-style-type: none"> <li>• Provjerite je li kabel napajanja uključen u utičnicu.</li> <li>• Provjerite nema li oštećenih osigurača u kutiji s osiguračima.</li> </ul>
Program se ne pokreće.	<ul style="list-style-type: none"> <li>• Provjerite jesu li vrata uređaja zatvorena.</li> <li>• Ako je postavljeno odgođeno pokretanje, poništite postavku ili pričekajte kraj odbrojavanja.</li> <li>• Uređaj ponovno puni smolu unutar omekšivača vode. Trajanje postupka je oko 5 minuta.</li> </ul>

<b>Problem i šifra alarma</b>	<b>Mogući uzrok i rješenje</b>
Uređaj se ne puni vodom. Na zaslonu se prikazuje <b>i10</b> ili <b>i11</b> .	<ul style="list-style-type: none"> <li>• Provjerite je li slavina za vodu otvorena.</li> <li>• Provjerite da tlak u dovodu vode nije prenizak. Za ove informacije obratite se lokalnoj vodnoj upravi.</li> <li>• Provjerite nije li slavina za vodu začepljena.</li> <li>• Provjerite nije li filter u crijevu za dovod začepljen.</li> <li>• Provjerite je li crijevo za dovod nagnječeno ili savijeno.</li> </ul>
Uređaj ne izbacuje vodu. Na zaslonu se prikazuje <b>i20</b> .	<ul style="list-style-type: none"> <li>• Provjerite da otvor omivaonika nije začepljen.</li> <li>• Provjerite je li unutarnji sustav za filtriranje začepljen.</li> <li>• Provjerite je li odvodno crijevo nagnječeno ili savijeno.</li> </ul>
Uređaj protiv poplave je uključen. Na zaslonu se prikazuje <b>i30</b> .	<ul style="list-style-type: none"> <li>• Zatvorite slavinu za vodu.</li> <li>• Provjerite je li uređaj pravilno postavljen.</li> <li>• Provjerite jesu li košare napunjene prema uputama u korisničkom priručniku.</li> </ul>
Neispravnost senzora za detektiranje razine vode. Na zaslonu se prikazuje <b>i41</b> - <b>i44</b> .	<ul style="list-style-type: none"> <li>• Provjerite jesu li filtri čisti.</li> <li>• Isključite i uključite uređaj.</li> </ul>
Neispravnost pumpe za pranje ili odvodne pumpe. Na zaslonu se prikazuje <b>i51</b> - <b>i59</b> ili <b>i5A</b> - <b>i5F</b> .	<ul style="list-style-type: none"> <li>• Isključite i uključite uređaj.</li> </ul>
Temperatura vode unutar uređaja je previsoka ili je došlo do neispravnosti senzora temperature. Na zaslonu se prikazuje <b>i61</b> ili <b>i69</b> .	<ul style="list-style-type: none"> <li>• Pobrinite se da temperatura ulazne vode ne prelazi 60 °C.</li> <li>• Isključite i uključite uređaj.</li> </ul>
Tehnička neispravnost uređaja. Na zaslonu se prikazuje <b>iC0</b> ili <b>iC3</b> .	<ul style="list-style-type: none"> <li>• Isključite i uključite uređaj.</li> </ul>
Razina vode unutar uređaja je previsoka. Na zaslonu se prikazuje <b>iF1</b> .	<ul style="list-style-type: none"> <li>• Isključite i uključite uređaj.</li> <li>• Provjerite jesu li filtri čisti.</li> <li>• Provjerite je li odvodno crijevo postavljeno na pravoj visini od poda. Proučite upute za postavljanje.</li> </ul>
Uređaj se zaustavlja i pokreće više puta tijekom rada.	<ul style="list-style-type: none"> <li>• To je normalno. To osigurava optimalne rezultate pranja i uštedu energije.</li> </ul>
Program predugo traje.	<ul style="list-style-type: none"> <li>• Ako je postavljena opcija odgođeno pokretanje, poništite postavku odgode ili pričekajte završetak odbrojanja.</li> <li>• Uključivanje opcija produljuje trajanje programa.</li> </ul>
Prikazano trajanje programa različito je od trajanja u tablici vrijednosti potrošnje.	<ul style="list-style-type: none"> <li>• Pogledajte tablicu vrijednosti potrošnje u poglavlju "<b>Odabir programa</b>".</li> </ul>



Problem i šifra alarma	Mogući uzrok i rješenje
Preostalo vrijeme na zaslonu povećava se i preskače gotovo na kraj trajanja programa.	<ul style="list-style-type: none"> <li>To nije kvar. Uređaj radi ispravno.</li> </ul>
Mala curenja iz vrata uređaja.	<ul style="list-style-type: none"> <li>Uređaj nije dobro niveliran. Otpustite ili pritegnite pod-esive nožice (po potrebi).</li> <li>Vrata uređaja nisu centrirana na kadu. Podesite stražnju nožicu (po potrebi).</li> </ul>
Vrata uređaja se teško zatvaraju.	<ul style="list-style-type: none"> <li>Uređaj nije dobro niveliran. Otpustite ili pritegnite pod-esive nožice (po potrebi).</li> <li>Dijelovi posuda vire iz košara.</li> </ul>
Vrata uređaja se otvaraju tijekom ciklusa pranja.	<ul style="list-style-type: none"> <li>Funkcija AirDry je aktivirana. Možete deaktivirati funkciju. Pogledajte odjeljak "<b>Osnovne postavke</b>".</li> </ul>
U uređaju se čuje zvuk zveckanja ili kucanja.	<ul style="list-style-type: none"> <li>Posude nije pravilno raspoređeno u košarama. Pogledajte upute za punjenja košara.</li> <li>Pobrinite se da se mlaznice mogu slobodno rotirati.</li> </ul>
Uređaj aktivira automatski prekidač.	<ul style="list-style-type: none"> <li>Jakost struje nije dovoljna za istodobnu opskrbu svih uređaja u uporabi. Provjerite jakost struje utičnice i kapacitet brojila ili isključite jedan od uređaja u uporabi.</li> <li>Unutarnja električna pogreška uređaja. Kontaktirajte ovlašteni servisni centar.</li> </ul>
Uređaj je uključen, ali ne radi. Na zaslonu se prikazuje <b>PF</b> .	<ul style="list-style-type: none"> <li>Napajanje je izvan radnog područja. Pranje je privremeno prekinuto i automatski se nastavlja nakon što se napajanje uspostavi.</li> </ul>
Uređaj se isključuje tijekom rada.	<ul style="list-style-type: none"> <li>Potpuni nestanak struje. Pranje je privremeno prekinuto i automatski se nastavlja nakon što se napajanje uspostavi.</li> </ul>

Nakon provjere uređaja, isključite i uključite uređaj. Ako se problem ponovi, kontaktirajte ovlašteni servisni centar.

Za kodove alarma koji nisu opisani u tablici, kontaktirajte ovlašteni servisni centar.



#### **UPOZORENJE!**

Ne preporučujemo uporabu uređaja dok se problem u potpunosti ne otkloni. Odspojite utikač iz napajanja i ne uključujte ga ponovno sve dok niste sigurni da uređaj ispravno radi.

## **11.1 Šifra proizvođača (PNC)**

Ako kontaktirate ovlašteni servisni centar, morate navesti šifru proizvođača vašeg uređaja.

PNC možete pronaći na natpisnoj pločici na vratima uređaja. Također možete provjeriti PNC na upravljačkoj ploči.

Prije provjere PNC, provjerite je li uređaj u odabiru programa.

1. Istovremeno pritisnite i zadržite  i **AUTO** Sense oko 3 sekunde.

Na zaslonu vašeg uređaja prikazuje se PNC.

2. Da biste izašli iz prikaza PNC, istovremeno pritisnite i zadržite  Uređaj se vraća u odabir programa. and <sup>AUTO</sup><sub>Sense</sub> oko 3 sekunde.

## 11.2 Rezultati pranja i sušenja posuđa nisu zadovoljavajući

Problem	Mogući uzrok i rješenje
Loši rezultati pranja.	<ul style="list-style-type: none"> <li>• Pogledajte "<b>Svakodnevna uporaba</b>", "<b>Savjeti i preporuke</b>" i letak za punjenja košara.</li> <li>• Koristite intenzivniji program pranja.</li> <li>• Uključite opciju ExtraPower za poboljšanje rezultata pranja odabranog programa.</li> <li>• Čišćenje prskalice mlaznice i filtra. Pogledajte poglavlje "<b>Održavanje i čišćenje</b>".</li> </ul>
Loši rezultati sušenja.	<ul style="list-style-type: none"> <li>• Posuđe je ostalo predugo unutar zatvorenog uređaja. Uključite funkciju AirDry za automatsko otvaranje vrata i poboljšanje rezultata sušenja.</li> <li>• Nema sredstva za ispiranje ili njegova količina nije dovoljna. Napunite spremnik sredstva za ispiranje ili postavite doziranje sredstva za ispiranje na višu razinu.</li> <li>• Uzrok može biti u kvaliteti sredstva za ispiranje.</li> <li>• Uvijek koristite sredstvo za ispiranje, čak i s multi tabletama.</li> <li>• Plastične predmete možda ćete trebati osušiti ručnikom.</li> <li>• Program nema fazu sušenja. Pogledajte poglavlje "<b>Pregled programa</b>".</li> </ul>
Na čašama i posuđu postoje bjelkasti tragovi ili plavkaste naslage.	<ul style="list-style-type: none"> <li>• Ispuštena količina sredstva za ispiranje je prevelika. Podesite doziranje sredstva za ispiranje na nižu razinu.</li> <li>• Količina deterđenta je prevelika.</li> </ul>
Na čašama i posuđu postoje mrlje i suhe kapi vode.	<ul style="list-style-type: none"> <li>• Ispuštena količina sredstva za ispiranje nije dovoljna. Podesite doziranje sredstva za ispiranje na višu razinu.</li> <li>• Uzrok može biti u kvaliteti sredstva za ispiranje.</li> </ul>
Unutrašnjost uređaja je mokra.	<ul style="list-style-type: none"> <li>• To nije kvar uređaja. Vlaga se kondenzira na stijenka uređaja.</li> </ul>
Neobična pojava pjene tijekom pranja.	<ul style="list-style-type: none"> <li>• Koristite deterđent napravljen posebno za perilice posuđa.</li> <li>• Koristite deterđent drugog proizvođača.</li> <li>• Nemojte prethodno ispirati posuđe pod mlazom vode.</li> </ul>
Na priboru za jelo nalaze se tragovi hrđe.	<ul style="list-style-type: none"> <li>• U vodi koja se koristi za pranje ima previše soli. Pogledajte poglavlje "<b>Omekšivač vode</b>".</li> <li>• Pribor za jelo od srebra i nehrđajućeg čelika su bili smješteni zajedno. Ne stavljajte predmete od srebra i nehrđajućeg čelika blizu.</li> </ul>

Problem	Mogući uzrok i rješenje
U spremniku na kraju programa postoje ostaci deterdženta.	<ul style="list-style-type: none"> <li>• Tableta s deterdžentom se zaglavila u spremniku i nije isprana vodom.</li> <li>• Voda ne može isprati deterdžent iz spremnika. Pazite da mlaznice nisu blokirane ili začepljene.</li> <li>• Pazite da predmeti u košarama ne ometaju otvaranje poklopca spremnika deterdženta.</li> </ul>
Neugodan miris unutar uređaja.	<ul style="list-style-type: none"> <li>• Pogledajte "<b>Čišćenje unutrašnjosti</b>".</li> <li>• Pokrenite program Machine Care sa sredstvom za uklanjanje kamenca ili proizvodom za čišćenje napravljenim za perilice posuđa.</li> </ul>
Nakupine kamenca na posuđu, kadi i na unutarnjoj strani vrata.	<ul style="list-style-type: none"> <li>• Razina soli je niska, provjerite indikator nadopune.</li> <li>• Poklopac spremnika za sol je labav.</li> <li>• Voda iz slavine je tvrda. Pogledajte poglavlje "<b>Omekšivač vode</b>".</li> <li>• Koristite sol i postavite obnavljanje omekšivača vode čak i kad se koriste višenamjenske tablete. Pogledajte poglavlje "<b>Omekšivač vode</b>".</li> <li>• Pokrenite program Machine Care sa sredstvom za uklanjanje kamenca namijenjenim za perilice posuđa.</li> <li>• Ako se naslage kamenca ne uklone, očistite uređaj odgovarajućim deterdžentima.</li> <li>• Probajte drugi deterdžent.</li> <li>• Obratite se proizvođaču deterdženta.</li> </ul>
Tupo, obezbojeno ili okrnjeno stolno posuđe.	<ul style="list-style-type: none"> <li>• Pazite da se u uređaju peru samo predmeti koji su sigurni za pranje u perilici.</li> <li>• Pažljivo napunite i ispraznite košaru. Pogledajte upute za punjenja košara.</li> <li>• U gornju košaru stavite osjetljive predmete.</li> <li>• Uključite opciju GlassCare da biste osigurali posebnu njegu čaša i osjetljivog posuđa.</li> </ul>



Za druge moguće uzroke pogledajte "**Prije prve uporabe**", "**Svakodnevna uporaba**" ili "**Savjeti**".

## 12. TEHNIČKE INFORMACIJE

Dimenzije	Širina / visina / dubina (mm)	596 / 818 - 898 / 550
Električni priključak <sup>1)</sup>	Napon (V)	200 - 240
	Frekvencija (Hz)	50 - 60
Tlak dovoda vode	bar (minimum i maksimum)	0.5 - 10
	MPa (minimum i maksimum)	0.05 - 1.0

Dovod vode	Hladna ili topla voda <sup>2)</sup>	maksimalno 60 °C
Kapacitet	Postavke mjesta	15

1) Pogledajte natpisnu pločicu za ostale vrijednosti.

2) Ako topla voda dolazi iz alternativnog izvora energije (npr. Solarni paneli), upotrijebite opskrbu toplom vodom za smanjenje potrošnje energije.

## 12.1 Poveznica na bazu podataka EU EPREL

QR kod na energetskej naljepnici isporučenoj s uređajem pruža internetsku poveznicu za registraciju ovog uređaja u EU EPREL bazi podataka. Energetskej naljepnicu držite za referencu zajedno s korisničkim priručnikom i svim ostalim dokumentima koji se isporučuju s ovim uređajem.

Informacije o performansama proizvoda moguće je pronaći u EU EPREL bazi

podataka putem poveznice <https://eprel.ec.europa.eu> kao i naziv modela i broj proizvoda koji možete pronaći na natpisnoj pločici uređaja Pogledajte poglavlje "Opis proizvoda".

Za detaljnije informacije o energetskej oznaci, posjetite stranicu [www.theenergylabel.eu](http://www.theenergylabel.eu).

## 13. BRIGA ZA OKOLIŠ

Reciklirajte materijale sa simbolom . Ambalažu za recikliranje odložite u prikladne spremnike. Pomozite u zaštiti okoliša i ljudskog zdravlja, kao i u recikliranju otpada od električnih i elektroničkih uređaja. Uređaje označene

simbolom  ne bacajte zajedno s kućnim otpadom. Proizvod odnesite na lokalno reciklažno mjesto ili kontaktirajte nadležnu službu.

# OBSAH

1. BEZPEČNOSTNÍ INFORMACE.....	29
2. BEZPEČNOSTNÍ POKYNY .....	31
3. POPIS VÝROBKU.....	33
4. OVLÁDACÍ PANEL.....	34
5. VOLBA PROGRAMŮ.....	35
6. ZÁKLADNÍ NASTAVENÍ .....	37
7. PŘED PRVNÍM POUŽITÍM.....	41
8. DENNÍ POUŽITÍ.....	43
9. TIPY A RADY.....	45
10. ČIŠTĚNÍ A ÚDRŽBA.....	46
11. ODSTRAŇOVÁNÍ ZÁVAD.....	50
12. TECHNICKÉ ÚDAJE.....	55
13. POZNÁMKY K OCHRANĚ ŽIVOTNÍHO PROSTŘEDÍ.....	55

## PRO DOKONALÉ VÝSLEDKY

Děkujeme vám, že jste si zvolili výrobek značky AEG. Aby vám bezchybně sloužil mnoho let, vyrobili jsme jej s pomocí inovativních technologií, které usnadňují život, a vybavili funkcemi, které u obyčejných spotřebičů nespíš nenajdete. Aby vám sloužil co nejlépe, stačí věnovat pár minut čtení.

Navštivte naše webové stránky:



Rady k používání, brožury, poradce při potížích a informace o servisu a opravách získáte na:

**[www.aeg.com/support](http://www.aeg.com/support)**



Zaregistrujte svůj spotřebič a získejte lepší servis:

**[www.registreaeg.com](http://www.registreaeg.com)**



Nákup příslušenství, spotřebního materiálu a originálních náhradních dílů pro váš spotřebič:

**[www.aeg.com/shop](http://www.aeg.com/shop)**

## PÉČE O ZÁKAZNÍKY A SERVIS

Doporučujeme používat originální náhradní díly.

V případě kontaktování našeho autorizovaného servisního střediska mějte u sebe následující údaje: Model, výrobní číslo, sériové číslo.

Tyto informace naleznete na typovém štítku.

 Varování / Důležité bezpečnostní informace

 Všeobecné informace a rady

 Informace o ochraně životního prostředí

Změny vyhrazeny.

### 1. BEZPEČNOSTNÍ INFORMACE

Tento návod si pečlivě přečtete ještě před instalací spotřebiče a jeho prvním použitím. Výrobce nenese

odpovědnost za žádný úraz ani škodu v důsledku nesprávné instalace nebo použití. Návod k použití vždy uchovávejte na bezpečném a přístupném místě pro jeho budoucí použití.

## 1.1 Bezpečnost dětí a postižených osob

- Tento spotřebič smí používat děti starší osmi let nebo osoby se sníženými fyzickými, smyslovými nebo duševními schopnostmi nebo osoby bez patřičných zkušeností a znalostí, pouze pokud tak činí pod dozorem nebo obdrželi instrukce týkající se bezpečného provozu spotřebiče, a pokud rozumí rizikům spojeným s provozem spotřebiče.
- Děti ve věku od tří do osmi let a osoby s rozsáhlým a komplexním postižením bez stálého dozoru držte z dosahu spotřebiče.
- Děti mladší tří let bez stálého dozoru držte z dosahu spotřebiče.
- Nenechte děti hrát si se spotřebičem.
- Prací prostředky uschovejte mimo dosah dětí.
- Jsou-li dvířka spotřebiče otevřená, nedovolte dětem a domácím zvířatům, aby se k němu přibližovaly.
- Čištění a uživatelskou údržbu spotřebiče by neměly provádět děti bez dozoru.

## 1.2 Všeobecné bezpečnostní informace

- Tento spotřebič je určen pouze k mytí nádobí a příborů v domácnosti.
- Tento spotřebič je určen k použití v běžné nespolečné domácnosti ve vnitřních prostorách.
- Tento spotřebič lze používat v kancelářích, hotelových pokojích, motelech, agropenzionech a v podobných ubytovacích zařízeních, kde využití nepřesahuje (průměrnou) úroveň využití v domácnosti.
- Neměňte technické parametry spotřebiče.
- Hodnota provozního tlaku vody (minimální a maximální) musí být v rozmezí 0.5 (0.05) / 10 (1.0) bar (MPa).

- Dodržujte maximální počet jídelních souprav: 15.
- Jestliže je poškozený napájecí kabel, smí jej vyměnit pouze výrobce, autorizované servisní středisko nebo osoba s podobnou příslušnou kvalifikací, aby se předešlo rizikům.
- **VAROVÁNÍ:** Nože a další náčiní s ostrými špičkami vkládejte do koše špičkou dolů nebo vodorovně do vodorovné polohy.
- Nenechávejte spotřebič s otevřenými dvířky bez dozoru, aby na ně nedopatřením někdo nestoupl.
- Před prováděním jakékoli údržby spotřebič vždy vypněte a vytáhněte síťovou zástrčku z elektrické zásuvky.
- K čištění spotřebiče nepoužívejte vysokotlaký proud vody nebo páru.
- Pokud má spotřebič větrací otvory umístěné vespod, nesmí být zakryté např. kobercem.
- Spotřebič musí být připojen k vodovodnímu potrubí pomocí nové soupravy hadic dodané se spotřebičem. Neinstalujte znovu již jednou použitou soupravu hadic.

## 2. BEZPEČNOSTNÍ POKYNY

### 2.1 Instalace



#### **VAROVÁNÍ!**

Tento spotřebič smí instalovat jen kvalifikovaná osoba.

- Odstraňte veškerý obalový materiál.
- Poškozený spotřebič neinstalujte ani nepoužívejte.
- Z důvodu bezpečnosti spotřebič nepoužívejte, dokud není nainstalován do vestavné konstrukce.
- Řiďte se pokyny k instalaci dodanými spolu s tímto spotřebičem.
- Při přemísťování spotřebiče buďte vždy opatrní, protože je těžký. Vždy používejte ochranné rukavice a uzavřenou obuv.
- Neinstalujte nebo nepoužívejte spotřebič tam, kde může teplota klesnout pod 0 °C.

- Spotřebič nainstalujte na bezpečném a vhodném místě, které splňuje požadavky na instalaci.



**YouTube**

[www.youtube.com/electrolux](http://www.youtube.com/electrolux)  
[www.youtube.com/aeg](http://www.youtube.com/aeg)

How to install your 60 cm  
Dishwasher Sliding Hinge



### 2.2 Připojení k elektrické síti



#### **VAROVÁNÍ!**

Hrozí nebezpečí požáru nebo úrazu elektrickým proudem.

- Varování: spotřebič je určen k instalaci/připojení k zemnicí přípojce v budově.
- Zkontrolujte, zda údaje na typovém štítku souhlasí s parametry elektrické sítě.

- Vždy používejte správně instalovanou síťovou zásuvku s ochranou proti úrazu elektrickým proudem.
- Nepoužívejte rozbočovací zástrčky ani prodlužovací kabely.
- Dbejte na to, abyste nepoškodili napájecí kabel a síťovou zástrčku. Jestliže potřebujete přívodní kabel vyměnit, musí výměnu provést námi autorizované servisní středisko.
- Síťovou zástrčku zapojte do síťové zásuvky až na konci instalace spotřebiče. Po instalaci musí zůstat síťová zástrčka nadále dostupná.
- Neodpojte spotřebič ze zásuvky tahem za kabel. Vždy tahejte za zástrčku.
- Spotřebič je vybaven 13A síťovou zástrčkou. Je-li nutné vyměnit pojistku v síťové zástrčce, použijte výhradně 13A pojistku ASTA (BS 1362) (pouze pro Velkou Británii a Irsko).

### 2.3 Vodovodní přípojka

- Dbejte na to, abyste vodní hadice nepoškodili.
- Před připojením spotřebiče k novým hadicím nebo k hadicím, které nebyly dlouho používány, nebo tam, kde byly prováděny opravy či instalována nová zařízení (vodoměry apod.), nechte vodu na několik minut odtéct, dokud nebude čistá.
- Ujistěte se, že při prvním použití spotřebiče ani po něm nedošlo k viditelnému úniku vody.
- Přívodní hadice s opláštěním je vybavena bezpečnostním ventilem a vnitřním síťovým kabelem.

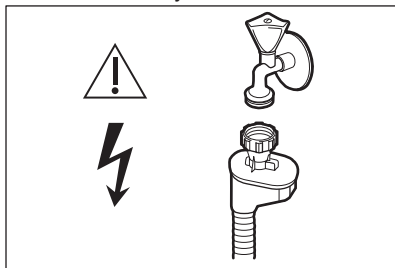

#### **VAROVÁNÍ!**

Nebezpečné napětí.

- Jestliže se přívodní hadice poškodí, okamžitě zavřete vodovodní kohoutek a vytáhněte síťovou zástrčku ze

zásuvky. Zkontaktujte autorizované servisní středisko, aby vám přívodní hadici vyměnilo.

### 2.4 Použití

- Do spotřebiče, do jeho blízkosti nebo na spotřebič neumisťujte hořlavé předměty nebo předměty nasáklé hořlavinami.
- Mycí prostředky pro myčky jsou nebezpečné. Řiďte se bezpečnostními pokyny uvedenými na obalu mycího prostředku.
- Nepijte vodu ve spotřebiči ani si s ní nehrajte.
- Nádobí ze spotřebiče nevyjímejte, dokud se nedokončí program. Na nádobí může zůstat trochu mycího prostředku.
- Na otevřená dvířka spotřebiče nic nepokládejte ani na ně netlačte.
- Pokud během probíhajícího programu otevřete dvířka, může dojít k úniku horké páry ze spotřebiče.

### 2.5 Vnitřní osvětlení



#### **VAROVÁNÍ!**

Nebezpečí úrazu.

- Tento spotřebič je vybaven vnitřním osvětlením, které se rozsvítí při otevření dvířek a zhasne při jejich zavření.
- Pokud je potřeba vnitřní osvětlení vyměnit, kontaktujte autorizované servisní středisko.

### 2.6 Servis

- Je-li nutná oprava spotřebiče, obraťte se na autorizované servisní středisko. Používejte pouze originální náhradní díly.
- Upozorňujeme, že opravy svépomocí a neprofesionální opravy mohou mít bezpečnostní následky a mohou zneplatnit záruku.
- Následující náhradní díly budou dostupné 7 let po ukončení výroby tohoto modelu: motor, oběhové a vypouštěcí čerpadlo, topná tělesa a topné články, včetně tepelných čerpadel, potrubí a příslušného vybavení včetně hadic, ventilů, filtrů a systémů proti únikům vody,



strukturální a vnitřní součásti týkající se sestav dveří, obvodové desky, elektronické displeje, tlakové spínače, termostaty a snímače, software a firmware včetně resetovacího softwaru.

Upozorňujeme, že některé z těchto náhradních dílů jsou dostupné pouze profesionálním opravářům a že ne všechny díly jsou vhodné pro všechny modely.

- Následující náhradní díly budou k dispozici 10 let po ukončení výroby tohoto modelu: dveřní závěsy a těsnění, ostatní těsnění, ostříkovací ramena, vypouštěcí filtry, vnitřní držáky a plastové periferie, jako jsou koše a víka.
- Pokud jde o žárovku (žárovky) v tomto spotřebiči a samostatně prodávané náhradní žárovky: Tyto

žárovky jsou navrženy tak, aby odolaly extrémním fyzickým podmínkám v domácích spotřebičích, ať už jde o teplotu, vibrace či vlhkost, nebo jsou určeny k signalizaci informací o provozním stavu spotřebiče. Nejsou určeny k použití v jiných spotřebičích a nejsou vhodné k osvětlení místností v domácnosti.

## 2.7 Likvidace



### VAROVÁNÍ!

Hrozí nebezpečí úrazu či udušení.

- Odpojte spotřebič od elektrické sítě.
- Odřízněte a vyhoďte síťový kabel.
- Odstraňte dveřní západku, abyste zabránili uvěznění dětí a domácích zvířat ve spotřebiči.

## 3. POPIS VÝROBKU

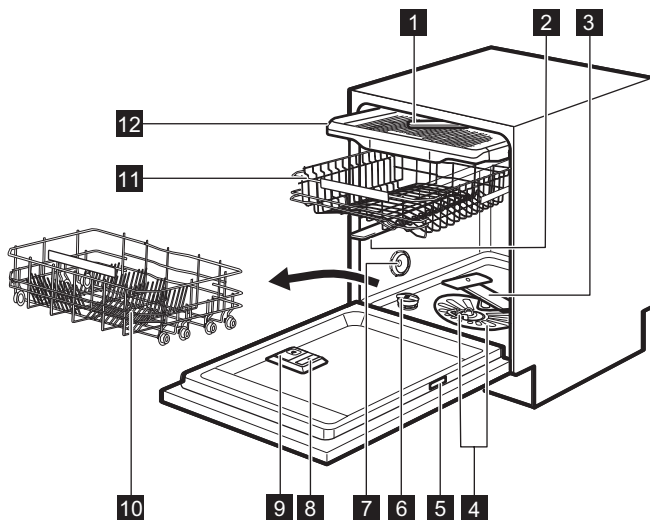

- 1** Stropní ostříkovací rameno
- 2** Horní ostříkovací rameno
- 3** Dolní ostříkovací rameno
- 4** Filtry
- 5** Typový štítek
- 6** Zásobník na sůl

- 7** Ventilační otvor
- 8** Dávkoč leštidla
- 9** Dávkoč mycího prostředku
- 10** Dolní koš
- 11** Horní koš
- 12** Zásuvka na přístroje

### 3.1 Vnitřní osvětlení

Spotřebič je vybaven vnitřním osvětlením. Rozsvítí se při otevření dvířek nebo zapnutí spotřebiče ve chvíli, kdy jsou otevřená dvířka.

Osvětlení zhasne při zavření dvířek nebo vypnutí spotřebiče. Jinak se z důvodu úspory energie po určité době vypne automaticky.

## 4. OVLÁDACÍ PANEĽ

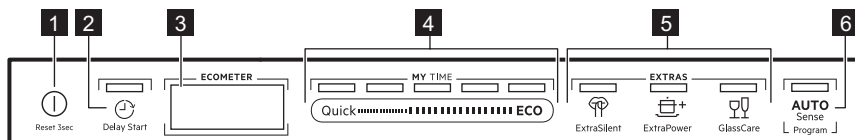

- 1** Tlačítko Zap/Vyp / Tlačítko Reset
- 2** Tlačítko Delay Start
- 3** Displej
- 4** Volicí lišta MY TIME

- 5** Tlačítka EXTRAS
- 6** Tlačítko programu AUTO Sense

### 4.1 Displej

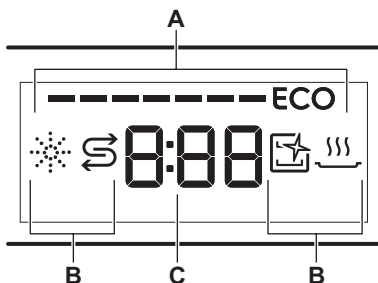

- A. ECOMETER
- B. Kontrolky
- C. Ukazatel času

### 4.2 ECOMETER



ECOMETER značí, jaký má volba programu dopad na spotřebu energie a vody. Čím více čárek svítí, tím nižší je spotřeba.

**ECO** značí ekologicky nejšetrnější volbu programu pro běžně zašpiněnou náplň myčky nádobí.

### 4.3 Kontrolky

Kontrolka	Popis
	Kontrolka leštidla. Zobrazuje se, když dávkovač leštidla potřebuje doplnit. Viz část „Před prvním použitím“.
	Kontrolka soli. Zobrazuje se, když zásobník soli potřebuje doplnit. Viz část „Před prvním použitím“.



## 5.4 Přehled programů

Program	Náplň myčky nádobí	Stupeň zašpinění	Fáze programu	EXTRAS
Quick	Nádobí, příbory	Čerstvý	<ul style="list-style-type: none"> <li>• Mytí nádobí při 50 °C</li> <li>• Střední proplachování</li> <li>• Konečné proplachování na 45 °C</li> <li>• AirDry</li> </ul>	<ul style="list-style-type: none"> <li>• ExtraPower</li> <li>• GlassCare</li> </ul>
1h	Nádobí, příbory	Čerstvé, lehce zaschlé	<ul style="list-style-type: none"> <li>• Mytí nádobí při 60 °C</li> <li>• Střední proplachování</li> <li>• Konečné proplachování na 50 °C</li> <li>• AirDry</li> </ul>	<ul style="list-style-type: none"> <li>• ExtraPower</li> <li>• GlassCare</li> </ul>
1h 30min	Nádobí, příbory, hrnce, pánve	Normální, lehce zaschlé	<ul style="list-style-type: none"> <li>• Mytí nádobí při 60 °C</li> <li>• Střední proplachování</li> <li>• Konečné proplachování na 55 °C</li> <li>• Sušení</li> <li>• AirDry</li> </ul>	<ul style="list-style-type: none"> <li>• ExtraPower</li> <li>• GlassCare</li> </ul>
2h 40min	Nádobí, příbory, hrnce, pánve	Normálně až silně přischnuté nečistoty	<ul style="list-style-type: none"> <li>• Předmytí</li> <li>• Mytí nádobí při 60 °C</li> <li>• Střední proplachování</li> <li>• Konečné proplachování na 60 °C</li> <li>• Sušení</li> <li>• AirDry</li> </ul>	<ul style="list-style-type: none"> <li>• ExtraPower</li> <li>• GlassCare</li> </ul>
ECO	Nádobí, příbory, hrnce, pánve	Normální, lehce zaschlé	<ul style="list-style-type: none"> <li>• Předmytí</li> <li>• Mytí nádobí při 50 °C</li> <li>• Střední proplachování</li> <li>• Konečné proplachování na 55 °C</li> <li>• Sušení</li> <li>• AirDry</li> </ul>	<ul style="list-style-type: none"> <li>• ExtraPower</li> <li>• GlassCare</li> <li>• ExtraSilent</li> </ul>
AUTO Sense	Nádobí, příbory, hrnce, pánve	Vše	<ul style="list-style-type: none"> <li>• Předmytí</li> <li>• Mytí nádobí při 50 - 60 °C</li> <li>• Střední proplachování</li> <li>• Konečné proplachování na 60 °C</li> <li>• Sušení</li> <li>• AirDry</li> </ul>	Nelze použít

Program	Náplň myč- ky nádobí	Stupeň zašpi- nění	Fáze programu	EXTRAS
Machine Ca- re	Slouží k čištění vnitřku spotře- biče. Řiďte se částí „Čištění a údržba“.		<ul style="list-style-type: none"> <li>• Čištění při 70 °C</li> <li>• Střední proplachová- ní</li> <li>• Konečné proplach- ování</li> <li>• AirDry</li> </ul>	Nelze použít

## Údaje o spotřebě

Program <sup>1) 2)</sup>	Voda (l)	Energie (kWh)	Trvání (min.)
Quick	10.9	0.610	30
1h	11.8	0.880	60
1h 30min	11.9	0.970	90
2h 40min	12.2	1.140	160
ECO	11.0	0.757	240
AUTO Sense	12.2	1.140	170
Machine Care	10.5	0.590	60

<sup>1)</sup> Hodnoty se mohou měnit v závislosti na tlaku a teplotě vody, na kolísání v dodávce proudu, funkcích, množství nádobí a míře zašpinění.

<sup>2)</sup> Hodnoty pro programy jiné, než ECO, jsou pouze informativní.

### Informace pro zkušebny

Chcete-li získat potřebné informace k provádění testů výkonnosti (např. podle normy EN60436), zašlete e-mail na adresu:

[info.test@dishwasher-production.com](mailto:info.test@dishwasher-production.com)

V žádosti uveďte výrobní číslo (PNC) z typového štítku.

V případě jakýchkoli dalších dotazů ohledně vaší myčky nádobí si přečtěte servisní příručku dodanou s vaším spotřebičem.

## 6. ZÁKLADNÍ NASTAVENÍ

Spotřebič lze nastavit změnou základních nastavení podle vašich potřeb.

Číslo	Nastavení	Hodnoty	Popis <sup>1)</sup>
1	Tvrdost vody	Od stupně 1L do stupně 10L (výchozí: 5L)	Slouží k nastavení změkčovače vody podle tvrdosti vody v místě vašeho bydliště.

Číslo	Nastavení	Hodnoty	Popis <sup>1)</sup>
2	Množství leštidla	Od stupně 0A do stupně 6A (výchozí: 4A)	Slouží k úpravě stupně leštidla podle potřebného dávkování.
3	Zvuk konce	On Off (výchozí nastavení)	Slouží k zapnutí či vypnutí zvukové signalizace konce programu.
4	Automatické otevírání dvířek	On (výchozí nastavení) Off	Slouží k zapnutí či vypnutí funkce AirDry.
5	Tóny tlačítek	On (výchozí nastavení) Off	Slouží k zapnutí či vypnutí zvuku stisknutých tlačítek.
6	Volba posledního programu	On Off (výchozí nastavení)	Slouží k zapnutí či vypnutí automatické volby posledního použitého programu a funkcí.
7	Zobrazení na podlaze	On (výchozí nastavení) Off	Slouží k zapnutí či vypnutí funkce Time-Beam.

<sup>1)</sup> Více podrobností naleznete v informacích v této kapitole.

Základní nastavení můžete změnit v režimu nastavení.

Když je spotřebič v režimu nastavení, čárky ECOMETER reprezentují dostupná nastavení. U každého nastavení bliká vyhrazená čárka ECOMETER.

Pořadí základních nastavení prezentovaných v tabulce je také pořadím nastavení na ECOMETER:

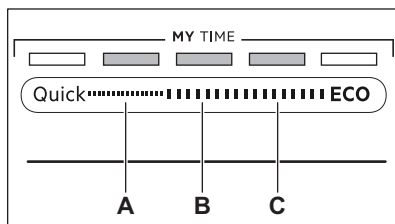
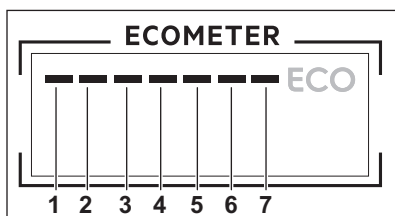

- A. Tlačítko **Předchozí**
- B. Tlačítko **OK**
- C. Tlačítko **Další**

Použijte **Předchozí** a **Další** k přepnutí mezi základními nastaveními a ke změně jejich hodnot.

Použijte **OK** k zadání zvoleného nastavení a k potvrzení změny jeho hodnoty.

## 6.1 Režim nastavení

### Jak procházet nabídkami v režimu nastavení

V režimu nastavení můžete procházet nabídkami pomocí volicí lišty MY TIME.

### Jak aktivovat režim nastavení

Do režimu nastavení můžete přejít před spuštěním programu. Do režimu nastavení nemůžete přejít, když je spuštěn program.

Do režimu nastavení přejdete současným stisknutím a podržením

tlačítek Quick a **ECO** na cca tři sekundy.

Kontroly týkající se **Předchozí**, **OK** a **Další** svítí.

## Jak změnit nastavení

Ujistěte se, že je spotřebič v režimu nastavení.

1. Použijte **Předchozí** nebo **Další** k navolení čárky ECOMETER vyhrazené pro požadované nastavení.
  - Čárka ECOMETER vyhrazená pro zvolené nastavení bliká.
  - Na displeji se zobrazí aktuální hodnota nastavení.
2. Stisknutím **OK** zadejte nastavení.
  - Čárka ECOMETER vyhrazená pro zvolené nastavení svítí.
  - Ostatní čárky nesvítí.
  - Aktuální hodnota nastavení bliká.
3. Použijte **Předchozí** nebo **Další** ke změně hodnot.
4. Stisknutím **OK** potvrďte nastavení.
  - Nové nastavení je uloženo.

- Spotřebič se vrátí na seznam základního nastavení.

5. Současně stiskněte a podržte Quick a **ECO** po dobu cca tří sekund k opuštění režimu nastavení.

Spotřebič se vrátí k volbě programu.

Uložená nastavení budou platná, dokud je opět nezměníte.

## 6.2 Změkčovač vody

Změkčovač vody odstraňuje z přiváděné vody minerály a soli, které by mohly mít škodlivé nebo nežádoucí účinky na výsledky mytí nebo na spotřebič.

Čím je obsah těchto minerálů vyšší, tím je voda tvrdší. Tvrdost vody se měří v ekvivalentních stupních tvrdosti.

Změkčovač vody by měl být nastaven podle tvrdosti vody ve vaší oblasti.

Tvrdost vody ve vaší oblasti zjistíte u místní vodárenské společnosti. Chcete-li zajistit dobré výsledky mytí, nastavte správnou úroveň změkčovače vody.

### Tvrdost vody

Německé stupně (°dH)	Francouzské stupně (°fH)	mmol/l	Clarkovy stupně	Úroveň změkčovače vody
47 - 50	84 - 90	8.4 - 9.0	58 - 63	10
43 - 46	76 - 83	7.6 - 8.3	53 - 57	9
37 - 42	65 - 75	6.5 - 7.5	46 - 52	8
29 - 36	51 - 64	5.1 - 6.4	36 - 45	7
23 - 28	40 - 50	4.0 - 5.0	28 - 35	6
19 - 22	33 - 39	3.3 - 3.9	23 - 27	5 <sup>1)</sup>
15 - 18	26 - 32	2.6 - 3.2	18 - 22	4
11 - 14	19 - 25	1.9 - 2.5	13 - 17	3
4 - 10	7 - 18	0.7 - 1.8	5 - 12	2
<4	<7	<0.7	< 5	1 <sup>2)</sup>

<sup>1)</sup> Tovární nastavení.

<sup>2)</sup> Na této úrovni nepoužívejte sůl.

**Bez ohledu na použitý typ mycího prostředku nastavte správnou úroveň**

**tvrdosti vody, která udrží ukazatel doplnění soli zapnutý.**



Kombinované mycí tablety obsahující sůl nejsou dostatečně účinné, aby změkčily tvrdou vodu.

### Proces regenerace

Pro správné fungování změkčovače vody se musí pryskyřice zařízení změkčovače pravidelně regenerovat. Tento proces je automatický a je součástí normálního chodu myčky nádobí.

Když se od předchozí regenerace použije předepsané množství vody (viz hodnoty v tabulce), iniciuje se mezi konečným oplachem a koncem programu nový proces regenerace.

Úroveň změkčovače vody	Množství vody (l)
1	250
2	100
3	62
4	47
5	25
6	17
7	10
8	5
9	3
10	3

V případě vysokého nastavení změkčovače vody také může nastat uprostřed programu, před oplachem (dvakrát během programu). Iniciace regenerace nemá žádný vliv na délku programu, pokud k ní nedojde uprostřed programu nebo na konci programu s krátkou sušicí fází. V takových případech regenerace prodlouží celkovou délku programu o dalších pět minut.

Následně může začít vyplachování změkčovače vody, které trvá pět minut, ve stejném cyklu nebo na začátku dalšího programu. Tato aktivita zvyšuje u programu celkovou spotřebu vody o další čtyři litry a celkovou spotřebu energie o

další 2 Wh. Vyplachování změkčovače končí úplným vypuštěním.

Každý provedený výplach změkčovače (lze i více než jednou ve stejném cyklu) může prodloužit délku programu o dalších pět minut, když nastane kdykoliv na začátku nebo uprostřed programu.



Všechny hodnoty spotřeby uvedené v této části jsou stanoveny v souladu s aktuálně platnými normami v laboratorních podmínkách s tvrdostí vody 2,5 mmol/l (změkčovač vody: úroveň 3) podle: 2019/2022 .  
Tlak a teplota vody stejně jako výkyvy v síťovém napájení mohou tyto hodnoty změnit.

## 6.3 Množství leštidla

Leštidlo pomáhá usušit nádobí bez šmouh a skvrn. Leštidlo se automaticky uvolňuje během horké oplachovací fáze. Je možné nastavit množství uvolňovaného leštidla.

Je-li komora dávkovače leštidla prázdná, kontrolka dávkovače leštidla se rozsvítí a signalizuje, že je nutné leštidlo doplnit. Pokud jsou výsledky sušení uspokojivé, když používáte pouze kombinované tablety, lze dávkovač leštidla a kontrolku vypnout. Nicméně pro nejlepší výsledky sušení vždy používejte leštidlo a mějte kontrolku leštidla zapnutou.

Pro vypnutí dávkovače leštidla a kontrolky nastavte stupeň leštidla na 0A.

## 6.4 Zvuk konce

Můžete zapnout zvukový signál, který zazní po dokončení programu.



Zvuková signalizace zazní také, když dojde k poruše spotřebiče. Tyto signály nelze vypnout.

## 6.5 AirDry

AirDry zlepšuje výsledky sušení. Během fáze sušení se dvířka spotřebiče automaticky otevrou a zůstanou pootevřená.



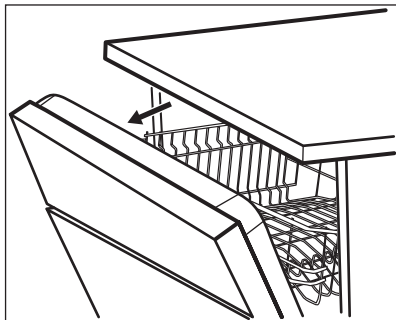

AirDry se automaticky zapne u všech programů.

Trvání fáze sušení a čas otevření dvířek se liší podle zvoleného programu a funkce.

Když AirDry otevře dvířka, na displeji se zobrazí zbývající čas spuštěného programu.



#### POZOR!

Nepokoušejte se zavřít dvířka spotřebiče po dobu 2 minut po automatickém otevření. Spotřebič by se mohl poškodit.



#### POZOR!

Pokud mají ke spotřebiči přístup děti, doporučujeme vypnout AirDry. Automatické otevírání dvířek by mohlo představovat nebezpečí.

## 6.6 Tóny tlačítek

Tlačítka na ovládacím panelu vydávají zvuk cvaknutí, když je stisknete. Tento zvuk můžete vypnout.

## 6.7 Volba posledního programu

Můžete nastavit automatickou volbu posledního použitého programu a funkce.

Poslední program, který byl dokončen před vypnutím spotřebiče, je uložen. Poté se nastaví automaticky po zapnutí spotřebiče.

Když je volba posledního programu vypnutá, výchozím programem je ECO.

## 6.8 TimeBeam

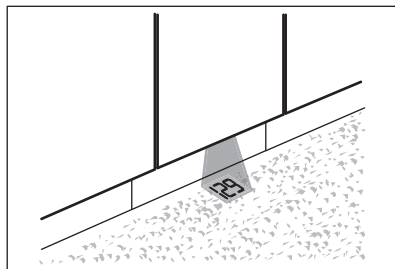

Optická signalizace TimeBeam promítá na podlahu pod dvířky spotřebiče:

- délku programu na jeho začátku.
- **0:00** a **CLEAN**, když se program dokončí.
- **DELAY** a délku odpočtu, když se začne odpočítávat čas odloženého startu.
- výstražný kód v případě závady spotřebiče.



Když funkce AirDry otevře dvířka, vypne se TimeBeam. Chcete-li zjistit zbývající čas probíhajícího programu, podívejte se na displej na ovládacím panelu.

# 7. PŘED PRVNÍM POUŽITÍM

1. **Ujistěte se, zda aktuální stupeň změkčovače vody odpovídá tvrdosti vaší vody. Pokud ne, nastavte stupeň změkčovače vody.**
2. Naplňte zásobník na sůl.
3. Naplňte dávkovač leštidla.
4. Otevřete vodovodní kohoutek.
5. Spusťte program Quick k odstranění jakýchkoliv zbytků z výroby.

Nepoužívejte mycí prostředek a nevkládejte nádobí do košů.

Po spuštění programu spotřebič regeneruje pryskyřice ve změkčovači vody po dobu až pěti minut. Mycí fáze se spustí až po dokončení této procedury. Tato procedura se pravidelně opakuje.

## 7.1 Zásobník na sůl



### POZOR!

Používejte výhradně hrubou sůl určenou pro myčky. Jemná sůl zvyšuje riziko koroze.

Sůl se používá k regeneraci pryskyřice ve změkčovači vody a k zajištění dobrých mycích výsledků při každodenním používání.

## Jak doplnit zásobník na sůl

1. Otočením víčka proti směru hodinových ručiček otevřete zásobník na sůl.
2. Do zásobníku na sůl nalijte 1 l vody (pouze při prvním plnění).
3. Naplňte zásobník solí (dokud není zcela plný).

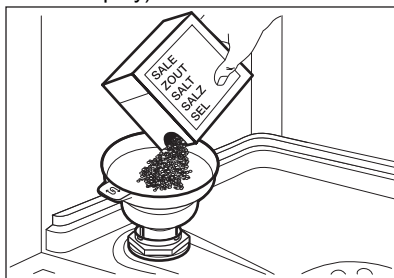

4. Opatrně zatřeste trychtýřem, aby se dovnitř dostala poslední zrnka.
5. Odstraňte sůl, která se vysypala okolo zásobníku na sůl.

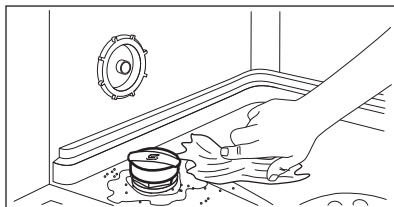

6. Zavřete zásobník na sůl otočením jeho víčka po směru hodinových ručiček.



### POZOR!

Při plnění může ze zásobníku na sůl unikat voda nebo sůl. Po doplnění soli do zásobníku ihned spusťte nejkratší program jako prevenci před korozi. Do košů nevkládejte žádné nádobí.

## 7.2 Jak doplnit dávkovač leštidla

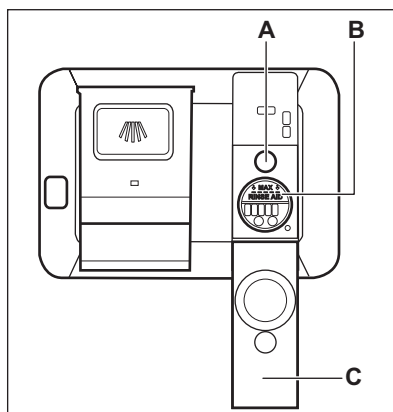

### POZOR!

Příhrádka (B) je pouze pro leštidlo. Neplňte ji mycím prostředkem.



### POZOR!

Používejte pouze leštidlo určené výhradně pro myčky nádobí.

1. Otevřete víčko (C).
2. Naplňte dávkovač leštidla (B), dokud kapalina nedosáhne značky "MAX".
3. Rozlité leštidlo setřete savým hadříkem, aby se netvořilo nadměrné množství pěny.
4. Zavřete víčko. Ujistěte se, že se víčko zajistí na svém místě.



Dávkovač leštidla doplňte, když je ukazatel leštidla (A) viditelný.

## 8. DENNÍ POUŽITÍ

1. Otevřete vodovodní kohoutek.
2. Stiskněte a podržte ①, dokud se nezapne spotřebič.
3. Naplňte zásobník na sůl, pokud je prázdný.
4. Naplňte dávkovač leštidla, pokud je prázdný.
5. Naplňte koše.
6. Přidejte mycí prostředek.
7. Zvolte a spusťte program.
8. Po dokončení programu zavřete vodovodní kohoutek.

### 8.1 Použití mycího prostředku

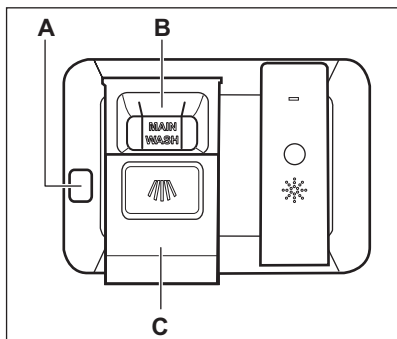

#### POZOR!

Používejte pouze mycí prostředky určené výhradně pro myčky nádobí.

1. Stisknutím uvolňovacího tlačítka (A) otevřete víčko (C).
2. Mycí prostředek (gel, prášek nebo tabletu) vložte do přihrádky (B).
3. Pokud program zahrnuje fázi předmytí, přidejte trochu mycího prostředku na vnitřní část dvířek spotřebiče.
4. Zavřete víčko. Ujistěte se, že se víčko zajistí na svém místě.



Informace o dávkování mycího prostředku naleznete v pokynech výrobce na balení výrobku. Obvykle je adekvátním množstvím 20–25 ml gelového mycího prostředku pro mytí normálně zašpiněného nádobí.



Horní konce dvou vertikálních žeber uvnitř přihrádky (B) značí maximální hladinu pro naplnění dávkovače gelem (max. 30 ml).

### 8.2 Jako zvolit a spustit program pomocí volicí lišty MY TIME

1. Posuňte prstem přes volicí lištu MY TIME pro volbu vhodného programu.
  - Kontrolka daného zvoleného programu se rozsvítí.
  - ECOMETER značí stupeň spotřeby energie a vody.
  - Na displeji se zobrazí délka programu.
2. Zapněte použitelné funkce EXTRAS, jsou-li zapotřebí.
3. Program spustíte zavřením dvířek spotřebiče.

### 8.3 Jak zapnout funkci EXTRAS

1. Zvolte program pomocí volicí lišty MY TIME.
2. Stiskněte tlačítko vyhrazené funkci, kterou chcete zapnout.
  - Kontrolka daného tlačítka se rozsvítí.
  - Na displeji se zobrazí aktualizovaná délka programu.
  - ECOMETER značí aktualizovaný stupeň spotřeby energie a vody.

**i** Ve výchozím nastavení je nutné před spuštěním programu pokaždé navolit požadované funkce. Pokud je zapnuta volba posledního programu, uložené funkce se aktivují automaticky spolu s programem.

**i** Během spuštěného programu již není možné funkce vypnout či zapnout.

**i** Ne všechny funkce jsou vzájemně slučitelné.

**i** Zapnuté funkce často zvyšují spotřebu vody a energie a také délku programu.

## 8.4 Jak spustit program AUTO Sense

1. Stiskněte tlačítko **AUTO Sense**.
  - Kontrolka daného tlačítka se rozsvítí.
  - Na displeji se zobrazí maximální možná délka programu.
2. Program spustíte zavřením dvířek spotřebiče.

Spotřebič detekuje typ náplně a upraví vhodný mycí program. Během programu snímače několikrát zapracují a počáteční délka programu se může zkrátit.

## 8.5 Jak odložit spuštění programu

1. Zvolte program.
2. Opakovaně stiskněte tlačítko **⏸**, dokud se na displeji nezobrazí požadovaná délka odložení startu (1–24 hodin).

Kontrolka daného tlačítka se rozsvítí.

3. Odpočet spustíte zavřením dvířek spotřebiče.

V průběhu odpočtu nelze změnit délku odložení startu ani volbu programu.

Po dokončení odpočtu se spustí program.

## 8.6 Jak zrušit odložený start během jeho odpočítávání

Stiskněte a podržte **⏸** po dobu asi tří sekund.

Spotřebič se vrátí k volbě programu.

**i** Když zrušíte odložený start, musíte opět nastavit program.

## 8.7 Jak zrušit probíhající program

Stiskněte a podržte **⏸** po dobu asi tří sekund.

Spotřebič se vrátí k volbě programu.

**i** Před spuštěním nového programu zkontrolujte, zda je v dávkovači mycí prostředek.

## 8.8 Otevření dvířek během provozu spotřebiče

Pokud otevřete dvířka během probíhajícího programu, mycí program se pozastaví. Na displeji se zobrazí zbývající délka trvání programu. Po zavření dvířek bude mycí program pokračovat od okamžiku přerušeni.

Pokud otevřete dvířka během odpočítávání odloženého startu, odpočet se pozastaví. Na displeji se zobrazí aktuální stav odpočtu. Po zavření dvířek bude odpočítávání pokračovat.

**i** Otevření dvířek v průběhu provozu spotřebiče může mít vliv na spotřebu energie a délku trvání programu.

**i** Pokud dvířka otevřete během sušící fáze na déle než 30 sekund, probíhající program se ukončí. Jsou-li dvířka otevřena prostřednictvím funkce AirDry, pak k tomuto nedojde.

## 8.9 Funkce Auto Off

Tato funkce šetří energii vypnutím spotřebiče, když nepracuje.

Tato funkce se automaticky spustí:

- Když je program dokončen.
- Po pěti minutách, kdy nebyl spuštěn žádný program.

## 8.10 Konec programu

Po dokončení programu se na displeji zobrazí **0:00**.

Funkce Auto Off automaticky vypne spotřebič.

Žádná tlačítka kromě tlačítka Zap/Vyp nejsou aktivní.

# 9. TIPY A RADY

## 9.1 Obecné informace

Následující rady zajistí optimální výsledky mytí a sušení při každodenním používání a pomohou chránit životní prostředí.

- Mytí nádobí v myčce nádobí dle pokynů v návodu k použití obvykle spotřebuje méně vody a energie než ruční mytí nádobí.
- Naplňte myčku nádobí po maximální kapacitu, abyste šetřili vodou a energií. Pro nejlepší výsledky mytí rozmístěte nádobí v koších dle pokynů v návodu k použití a koše nepřepĺňujte.
- Nádobí neoplachujte ručně. Zvyšuje to spotřebu vody a energie. V případě potřeby nastavte program s fází předmytí.
- Odstraňte větší zbytky jídla z nádobí a vyprázdněte hrnky a sklenice, než je vložíte dovnitř spotřebiče.
- Namočte a lehce očistěte varné nádoby s pevnými zbytky připečených jídel, než je umyjete ve spotřebiči.
- Ujistěte se, že se kusy nádobí v koších nedotýkají nebo nepřekrývají. Pouze tak se voda zcela dostane k nádobí a umyje ho.
- Můžete používat odděleně mycí prostředek, leštidlo a sůl nebo můžete používat kombinované tablety (např. „Vše v 1“). Řiďte se pokyny na obalu.
- Nastavte program pro daný druh náplně a stupeň zašpinění. Program ECO nabízí nejušpornější spotřebu vody a energie.
- Prevence usazování vodního kamene uvnitř spotřebiče:
  - Doplňte zásobník na sůl, kdykoliv je to zapotřebí.
  - Používejte doporučené množství mycího prostředku a leštidla.

- Ujistěte se, zda aktuální stupeň změkčovače vody odpovídá tvrdosti vaší vody.
- Řiďte se pokyny v části „**Čištění a údržba**“.

## 9.2 Použití soli, leštidla a mycího prostředku

- Používejte pouze sůl, leštidlo a mycí prostředek určený pro myčky nádobí. Jiné výrobky by mohly spotřebič poškodit.
- V oblastech s tvrdou nebo velmi tvrdou vodou doporučujeme k dosažení nejlepších výsledků mytí a sušení používat samostatný mycí prostředek (prášek, gel, tablety bez doplňujících činidel), leštidlo a sůl odděleně.
- Mycí tablety se u krátkých programů zcela nerozpustí. Abyste zabránili usazování zbytků mycího prostředku na nádobí, doporučujeme používat tablety s dlouhými programy.
- Vždy používejte správné množství mycího prostředku. Nedostatečné množství mycího prostředku může způsobit špatné výsledky mytí a usazování povlaku či vodních skvrn na nádobí z důvodu tvrdé vody. Použití přílišného množství mycího prostředku s měkkou nebo změkčenou vodou zanechává zbytky mycího prostředku na nádobí. Upravte množství mycího prostředku na základě tvrdosti vody. Řiďte se pokyny na balení mycího prostředku.
- Vždy používejte správné množství leštidla. Nedostatečné dávkování leštidla zhoršuje výsledky sušení. Použití přílišného množství leštidla vede k modravému potahu na nádobí.

- Ujistěte se, zda je správný stupeň změkčovače vody. Pokud je stupeň příliš vysoký, zvýšené množství soli ve vodě může vést k reznutí příborů.

### 9.3 Co dělat, pokud chcete přestat používat mycí tablety

Než začnete odděleně používat mycí prostředek, sůl a leštidlo, proveďte následující kroky:

1. Nastavte nejvyšší stupeň změkčovače vody.
2. Ujistěte se, že je zásobník na sůl a dávkovač leštidla plný.
3. Spusťte program Quick. Nepřidávejte mycí prostředek a nekládejte nádobí do košů.
4. Po dokončení programu nastavte změkčovač vody na stupeň tvrdosti vody v místě vašeho bydliště.
5. Seřídte dávkování leštidla.

### 9.4 Před spuštěním programu

Před spuštěním zvoleného programu se ujistěte, že:

- filtry jsou čisté a správně nainstalované,
- víčko zásobníku na sůl je utažené,
- ostříkovací ramena nejsou ucpaná,
- je doplněno dostatečné množství soli a leštidla (pokud nepoužíváte kombinované mycí tablety),
- rozmístění nádobí v koších je správné,
- program je vhodný pro daný druh náplně a stupeň zašpinění,
- je použito správné množství mycího prostředku.

### 9.5 Naplnění košů

- Vždy využijte celý prostor košů.

- Spotřebič používejte pouze k mytí nádobí, které lze bezpečně mýt v myčce.
- Nemyjte ve spotřebiči nádobí vyrobené ze dřeva, rohoviny, hliníku, cínu a mědi, jelikož by mohlo prasknout, zohýbat se, vyblednout nebo by se na něm mohly vytvořit důlky.
- Nemyjte ve spotřebiči předměty, které sají vodu (houby, hadry).
- Duté nádobí (šálky, sklenice či pánve) pokládejte dnem vzhůru.
- Přesvědčte se, že se sklenice vzájemně nedotýkají.
- Lehké kusy vložte do horního koše. Dbejte na to, aby se jednotlivé kusy nádobí nehybaly.
- Malé předměty a příbory vložte do zásuvky na příbory.
- Horní koš přesuňte nahoru, aby velké kusy nádobí bylo možné vložit do dolního koše.
- Před spuštěním programu zkontrolujte, zda se ostříkovací ramena mohou volně pohybovat.

### 9.6 Vyprazdňování košů

1. Nádobí před vyjmutím z myčky nechte vychladnout. Horké nádobí se snadněji poškodí.
2. Nejprve vyprázdněte dolní koš a teprve poté horní.



Po dokončení programu může na vnitřních plochách spotřebiče stále zůstat voda.

## 10. ČIŠTĚNÍ A ÚDRŽBA



### VAROVÁNÍ

Před každou údržbou kromě spuštění programu Machine Care spotřebič vždy vypněte a vytáhněte síťovou zástrčku ze zásuvky.



Zanesené filtry a ucpaná ostříkovací ramena negativně ovlivňují výsledky mytí. Pravidelně tyto prvky kontrolujte a v případě potřeby je vyčistěte.

## 10.1 Machine Care

Machine Care je program vyhrazený pro mytí vnitřku spotřebiče s optimálními výsledky. Odstraňuje vodní kámen a usazenou mastnotu.

Když spotřebič detekuje potřebu čištění, rozsvítí se kontrolka . K vyčištění vnitřku spotřebiče spusťte program Machine Care.

## Jak spustit program Machine Care

 Před spuštěním programu Machine Care vyčistěte filtry a ostříkovací ramena.

1. Použijte prostředek na odstraňování vodního kamene nebo čistící prostředek navržený speciálně pro myčky nádobí. Řiďte se pokyny na obalu. Do košů nevkładějte žádné nádoby.
2. Současně stiskněte a podržte  a **AUTO Sense** po dobu cca tři sekund.

Kontrolka  a  bliká. Na displeji se zobrazí délka trvání programu.

3. Program spusťte zavřením dvířek spotřebiče.

Po dokončení programu zhasne kontrolka .

## 10.2 Čištění vnitřního prostoru

- Vnitřek spotřebiče čistěte měkkým vlhkým hadříkem.
- Nepoužívejte abrazivní prostředky, ostré nástroje, silné chemikálie, drátěnky nebo rozpouštědla.
- Dvířka, včetně pryžového těsnění, očistěte jednou týdně.
- Pro zajištění optimálního výkonu spotřebiče použijte alespoň jednou za dva měsíce speciální čistící prostředek pro myčky nádobí. Pečlivě dodržujte pokyny na balení výrobku.
- Pro optimální výsledky čištění spusťte program Machine Care.

## 10.3 Odstraňování cizích předmětů

Po každém použití myčky nádobí zkontrolujte filtry a jímku. Cizí předměty (např. kusy skla, plasty, kosti nebo párátko apod.) snižují mycí výkon a mohou způsobit poškození vypouštěcího čerpadla.



### POZOR!

Pokud nemůžete cizí předměty odstranit, obraťte se na autorizované servisní středisko.

1. Demontujte systém filtrů dle pokynů v této části.
2. Jakékoliv cizí předměty ručně odstraňte.
3. Namontujte filtry zpět dle pokynů v této části.

## 10.4 Čištění vnějších ploch

- Vyčistěte spotřebič vlhkým měkkým hadrem.
- Používejte pouze neutrální mycí prostředky.
- Nepoužívejte prostředky s drsnými částicemi, drátěnky nebo rozpouštědla.

## 10.5 Čištění filtrů

System filtru se skládá ze tří částí.

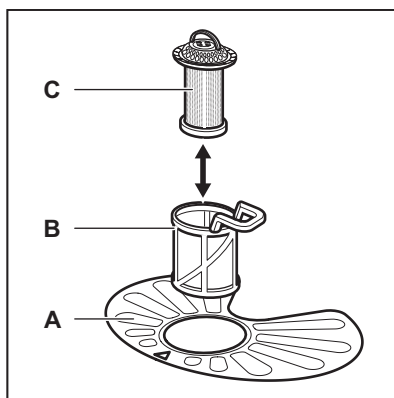

1. Otočte filtrem (B) proti směru hodinových ručiček a vyndějte jej.

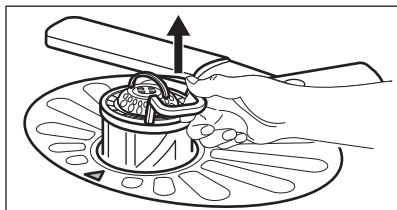
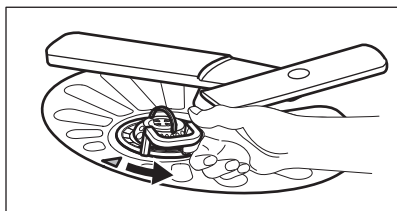

2. Vyndejte filtr (C) z filtru (B).
3. Vyjměte plochý filtr (A).

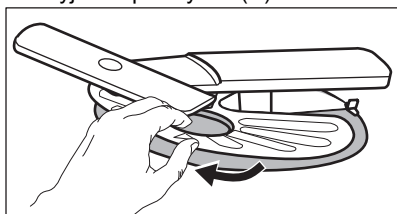

4. Filtry omyjte.

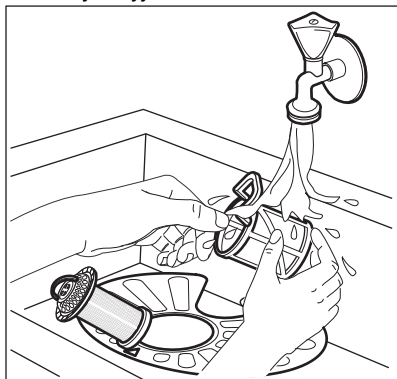

5. Zkontrolujte, zda ve sběrné jínce nebo kolem ní nejsou žádné zbytky jídel a nečistot.
6. Vložte zpět plochý filtr (A). Ujistěte se, že je správně umístěn pod dvěma vodicími drážkami.

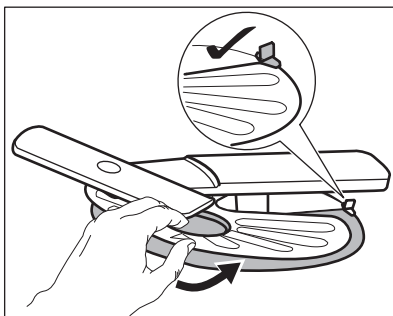

7. Sestavte filtry (B) a (C).
8. Vložte zpět filtr (B) do plochého filtru (A). Otočte jím po směru hodinových ručiček, dokud se nezajistí.

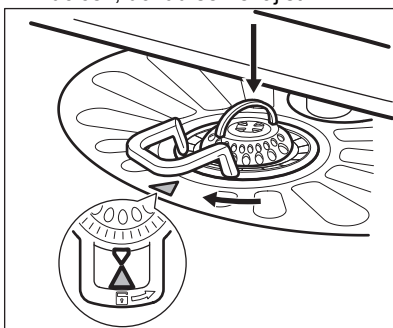

### POZOR!

Nesprávné umístění filtrů může mít z následků špatné výsledky mytí a poškození spotřebiče.

## 10.6 Čištění dolního ostříkovacího ramene

Dolní ostříkovací rameno doporučujeme pravidelně čistit, abyste zabránili ucpaní otvorů nečistotami.

Ucpané otvory způsobují neuspokojivé výsledky mytí.

1. Dolní ostříkovací rameno vyjměte jeho vytažením směrem nahoru.



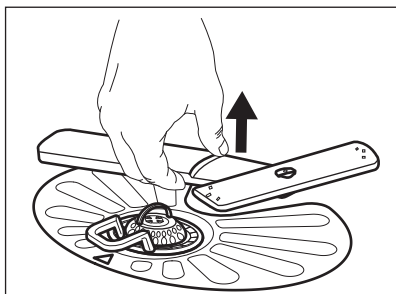

2. Ostříkovací rameno omyjte pod tekoucí vodou. Pomocí tenkého špičatého nástroje, např. párátko, odstraňte nečistoty z otvorů.

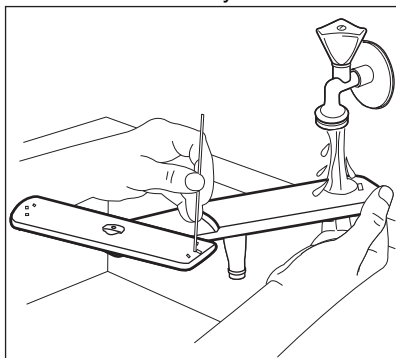

3. Dolní ostříkovací rameno nainstalujete zpět zatlačením ramene směrem dolů.

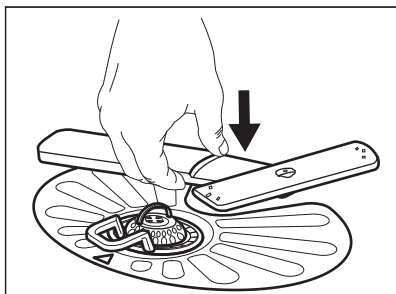

## 10.7 Čištění horního ostříkovacího ramene

Horní ostříkovací rameno doporučujeme pravidelně čistit, abyste zabránili ucpaní otvorů nečistotami.

Ucpané otvory způsobují neuspokojivé výsledky mytí.

1. Horní koš vytáhněte ven.

2. Chcete-li ostříkovací rameno odpojit z koše, zatlačte ostříkovací rameno směrem vzhůru a současně jím otočte ve směru hodinových ručiček.

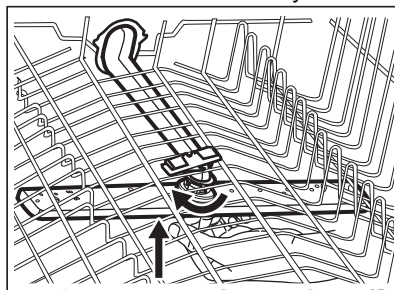

3. Ostříkovací rameno omyjte pod tekoucí vodou. Pomocí tenkého špičatého nástroje, např. párátko, odstraňte nečistoty z otvorů.

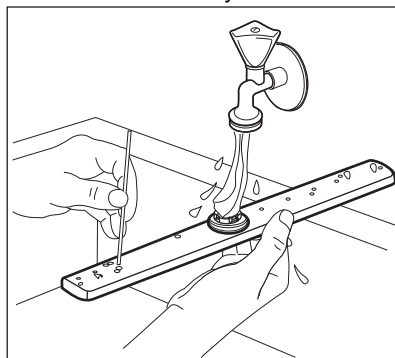

4. Chcete-li ostříkovací rameno namontovat zpět, zatlačte ho směrem vzhůru a současně jím otočte proti směru hodinových ručiček, dokud nezapadne na místo.

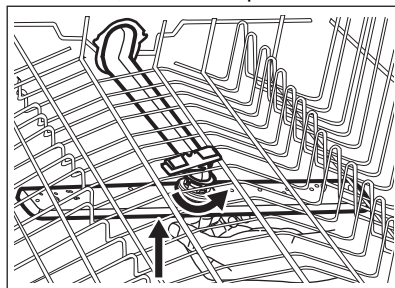

## 10.8 Čištění stropního ostřikovacího ramene

Stropní ostřikovací rameno doporučujeme pravidelně čistit, abyste zabránili ucpání otvorů nečistotami. Ucpané otvory způsobují neuspokojivé výsledky mytí.

Stropní ostřikovací rameno je umístěno na stropu spotřebiče. Ostřikovací rameno (C) je instalováno v přívodní trubce (A) pomocí úchytného prvku (B).

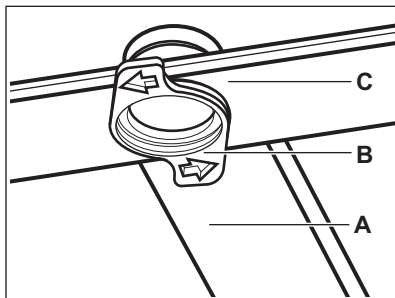

1. Uvolněte zářezky po stranách kluzných kolejnič zásuvky na příbory a zásuvku vytáhněte.

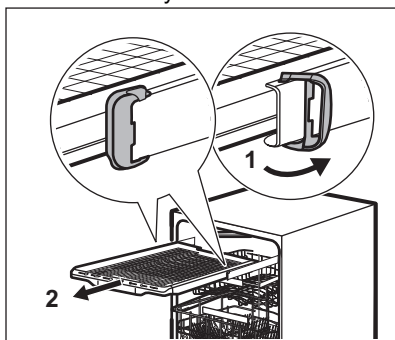

2. Abyste se k ostřikovacímu ramenu snadněji dostali, přesuňte horní koš do nejnižší pozice.
3. Ostřikovací rameno (C) z přívodní trubky (A) odpojte otočením úchytného prvku (B) proti směru hodinových ručiček a vytažením ramene směrem dolů.
4. Ostřikovací rameno omyjte pod tekoucí vodou. Pomocí tenkého špičatého nástroje, např. párátko, odstraňte nečistoty z otvorů. Otvory propláchněte, aby se zevnitř vymyly částice nečistot.

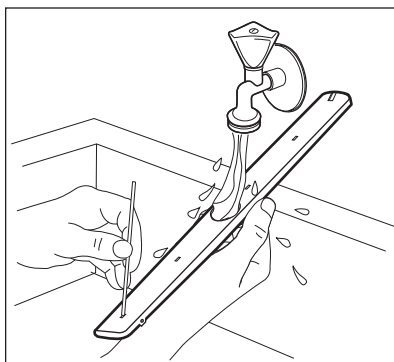

5. Ostřikovací rameno (C) nainstalujete zpět tak, že úchytný prvek (B) vsunete do ostřikovacího ramene a upevníte ho v přívodní trubce (A) otočením ve směru hodinových ručiček. Úchytný prvek musí zaklapnout na místo.
6. Nasadte zásuvku na příbory do kluzných kolejnič a zajistěte zářezky.

## 11. ODSTRAŇOVÁNÍ ZÁVAD



### VAROVÁNÍ!

Nesprávná oprava spotřebiče může představovat riziko pro bezpečnost uživatele. Jakékoliv opravy musí provést kvalifikovaný personál.

Většinu problémů, které se objeví, lze vyřešit bez nutnosti kontaktovat autorizované servisní středisko.

Informace o možných potížích naleznete v níže uvedené tabulce.

U některých problémů se na displeji zobrazí výstražný kód.

Problém a výstražný kód	Možná příčina a řešení
Spotřebič nelze zapnout.	<ul style="list-style-type: none"> <li>• Ujistěte se, že je síťová zástrčka připojená do síťové zásuvky.</li> <li>• Ujistěte se, že žádná pojistka v pojistkové skříňce není poškozená.</li> </ul>
Nespouští se program.	<ul style="list-style-type: none"> <li>• Přesvědčte se, že jsou dvířka spotřebiče zavřená.</li> <li>• Pokud je nastaven odložený start, zrušte nastavení nebo vyčkejte do konce odpočítávání.</li> <li>• Spotřebič zregeneruje pryskyřici uvnitř změkčovače vody. Délka trvání této činnosti je přibližně 5 minut.</li> </ul>
Spotřebič se neplní vodou. Na displeji se zobrazí <b>i10</b> nebo <b>i11</b> .	<ul style="list-style-type: none"> <li>• Ujistěte se, že je vodovodní kohoutek otevřený.</li> <li>• Ujistěte se, že tlak vody není příliš nízký. Ohledně těchto informací se obraťte na místní vodárenskou společnost.</li> <li>• Ujistěte se, že vodovodní kohoutek není zanesený.</li> <li>• Ujistěte se, že není zanesený filtr v přívodní hadici.</li> <li>• Ujistěte se, že přívodní hadice není zauzlená či zohýbaná.</li> </ul>
Spotřebič nevypouští vodu. Na displeji se zobrazí <b>i20</b> .	<ul style="list-style-type: none"> <li>• Ujistěte se, že není zanesený sifon dřezu.</li> <li>• Ujistěte se, že není zanesený systém vnitřních filtrů.</li> <li>• Ujistěte se, že vypouštěcí hadice není zauzlená či zohýbaná.</li> </ul>
Je aktivován bezpečnostní systém proti vyplavení. Na displeji se zobrazí <b>i30</b> .	<ul style="list-style-type: none"> <li>• Zavřete vodovodní kohoutek.</li> <li>• Ujistěte se, že je spotřebič nainstalován správně.</li> <li>• Ujistěte se, že jsou koše naplněny dle pokynů v návodu k použití.</li> </ul>
Porucha snímače vodní hladiny. Na displeji se zobrazí <b>i41</b> – <b>i44</b> .	<ul style="list-style-type: none"> <li>• Přesvědčte se, že jsou filtry čisté.</li> <li>• Spotřebič vypněte a opět zapněte.</li> </ul>
Porucha mycího čerpadla nebo vypouštěcího čerpadla. Na displeji se zobrazí <b>i51</b> – <b>i59</b> nebo <b>i5A</b> – <b>i5F</b> .	<ul style="list-style-type: none"> <li>• Spotřebič vypněte a opět zapněte.</li> </ul>
Teplota vody uvnitř spotřebiče je příliš vysoká nebo došlo k poruše snímače teploty. Na displeji se zobrazí <b>i61</b> nebo <b>i69</b> .	<ul style="list-style-type: none"> <li>• Teplota vody na přívodu nesmí překročit 60 °C.</li> <li>• Spotřebič vypněte a opět zapněte.</li> </ul>
Technická porucha spotřebiče. Na displeji se zobrazí <b>iC0</b> nebo <b>iC3</b> .	<ul style="list-style-type: none"> <li>• Spotřebič vypněte a opět zapněte.</li> </ul>

Problém a výstražný kód	Možná příčina a řešení
Hladina vody uvnitř spotřebiče je příliš vysoká. Na displeji se zobrazí <b>iF1</b> .	<ul style="list-style-type: none"> <li>Spotřebič vypněte a opět zapněte.</li> <li>Přesvědčte se, že jsou filtry čisté.</li> <li>Ujistěte se, že je vypouštěcí hadice nainstalována ve správné výšce nad podlahou. Viz pokyny k instalaci.</li> </ul>
Spotřebič se během chodu několikrát zastaví a spustí.	<ul style="list-style-type: none"> <li>To je normální. Zajišťují se tím optimální výsledky čištění a úspora energie.</li> </ul>
Program probíhá příliš dlouho.	<ul style="list-style-type: none"> <li>Pokud je nastavena funkce odloženého startu, zrušte nastavení odkladu nebo vyčkejte do konce odpočítávání.</li> <li>Zapnutí funkcí prodlouží délku programu.</li> </ul>
Zobrazená délka trvání programu se liší od délky trvání v tabulce s hodnotami spotřeby.	<ul style="list-style-type: none"> <li>Viz tabulka s hodnotami spotřeby v kapitole „<b>Volba programu</b>“.</li> </ul>
Na displeji se zvýší zbývajících čas a přeskočí téměř na konec trvání programu.	<ul style="list-style-type: none"> <li>Nejde o závadu. Spotřebič pracuje správně.</li> </ul>
Malý únik z dvířek spotřebiče.	<ul style="list-style-type: none"> <li>Spotřebič není vyrovnaný. Povolte či utáhněte seřizovací nožičky (je-li to možné).</li> <li>Dvířka spotřebiče nejsou vystředěná vzhledem k vaně spotřebiče. Seřídte zadní nožičku (je-li to možné).</li> </ul>
Dvířka spotřebiče se obtížně zavírají.	<ul style="list-style-type: none"> <li>Spotřebič není vyrovnaný. Povolte či utáhněte seřizovací nožičky (je-li to možné).</li> <li>Části nádobí přečnivají z košů.</li> </ul>
Dvířka spotřebiče se otevírají během mycího programu.	<ul style="list-style-type: none"> <li>Funkce AirDry je zapnutá. Funkci můžete vypnout. Viz „<b>Základní nastavení</b>“.</li> </ul>
Z vnitřku spotřebiče vychází rachocení či klepání.	<ul style="list-style-type: none"> <li>Nádobí není správně rozmístěno v koších. Viz brožurku o plnění košů.</li> <li>Ujistěte se, že se mohou ostříkovací ramena volně otáčet.</li> </ul>
Spotřebič vyhodí pojistky.	<ul style="list-style-type: none"> <li>Nedostatečná intenzita elektrického proudu k současnému napájení všech používaných spotřebičů. Zkontrolujte hodnoty intenzity elektrického proudu u zásuvky a pojistek nebo vypněte jeden z používaných spotřebičů.</li> <li>Vnitřní elektrická závada na spotřebiči. Obratě se na autorizované servisní středisko.</li> </ul>
Spotřebič je zapnutý, ale nefunguje. Na displeji se zobrazí <b>PF</b> .	<ul style="list-style-type: none"> <li>Napájení je mimo provozní rozsah. Prací cyklus je dočasně přerušen a po obnovení dodávky proudu bude automaticky pokračovat.</li> </ul>
Spotřebič se během provozu vypne.	<ul style="list-style-type: none"> <li>Kompletní výpadek proudu. Prací cyklus je dočasně přerušen a po obnovení dodávky proudu bude automaticky pokračovat.</li> </ul>

Po kontrole spotřebiče jej vypněte a znovu zapněte. Pokud se problém objeví znovu, obraťte se na autorizované servisní středisko.

V případě výstražných kódů, které nejsou popsány v tabulce, se obraťte na autorizované servisní středisko.



### VAROVÁNÍ!

Nedoporučujeme spotřebič používat, dokud není problém zcela opraven.

Vypojte spotřebič ze zásuvky a nezapojujte jej zpět, dokud si nejste jistí, že funguje správně.

PNC lze nalézt na typovém štítku na dvířkách spotřebiče. PNC můžete také zkontrolovat na ovládacím panelu.

Před kontrolou PNC se ujistěte, že se spotřebič nachází v režimu volby programu.

1. Současně stiskněte a podržte  a **AUTO**<sub>Sense</sub> po dobu cca tří sekund.

Na displeji se zobrazí PNC vašeho spotřebiče.

2. K opuštění prezentace PNC

současně stiskněte a podržte  a **AUTO**<sub>Sense</sub> po dobu cca tří sekund.

Spotřebič se vrátí k volbě programu.

## 11.1 Zadejte číselný kód výrobku (PNC)

Pokud se obrátíte na autorizované servisní středisko, musíte uvést číselný kód výrobku vašeho spotřebiče.

## 11.2 Výsledky mytí a sušení nejsou uspokojivé

Problém	Možná příčina a řešení
Špatné výsledky mytí.	<ul style="list-style-type: none"> <li>• Viz „Denní používání“, „Tipy a rady“ a brožurka o plnění košů.</li> <li>• Používejte intenzivnější mycí program.</li> <li>• Zapněte funkci ExtraPower ke zlepšení výsledků mytí zvoleného programu.</li> <li>• Vyčistěte trysky ostříkovacích ramen a filtr. Řiďte se částí „Čištění a údržba“.</li> </ul>
Špatné výsledky sušení.	<ul style="list-style-type: none"> <li>• Nádobí bylo uvnitř zavřeného spotřebiče ponecháno příliš dlouho. Zapněte funkci AirDry k nastavení automatického otevírání dvířek a ke zlepšení výsledků sušení.</li> <li>• Došlo leštidlo nebo je dávkování leštidla nedostatečné. Naplňte dávkovač leštidla nebo nastavte dávku leštidla na vyšší stupeň.</li> <li>• Příčinou může být kvalita leštidla.</li> <li>• Vždy používejte leštidlo, i u kombinovaných mycích tablet.</li> <li>• Plastové předměty mohou vyžadovat osušení utěrkou.</li> <li>• Program neobsahuje sušící fázi. Viz „Přehled programů“.</li> </ul>
Na nádobí a skle jsou bílé šmouhy nebo modravý potah.	<ul style="list-style-type: none"> <li>• Uvolňuje se příliš velké množství leštidla. Nastavte dávku leštidla na nižší stupeň.</li> <li>• Nadměrné množství mycího prostředku.</li> </ul>

Problém	Možná příčina a řešení
Na nádobí a skle jsou skvrny a zaschlé vodní kapky.	<ul style="list-style-type: none"> <li>• Uvolňuje se nedostatečné množství leštidla. Nastavte dávku leštidla na vyšší stupeň.</li> <li>• Příčinou může být kvalita leštidla.</li> </ul>
Vnitřek spotřebiče je vlhký.	<ul style="list-style-type: none"> <li>• Nejedná se o závadu spotřebiče. Vlhkost kondenzuje na stěnách spotřebiče.</li> </ul>
Během mytí dochází k nezvyklému pění.	<ul style="list-style-type: none"> <li>• Používejte pouze mycí prostředky určené pro myčky nádobí.</li> <li>• Použijte mycí prostředek od jiného výrobce.</li> <li>• Nádobí nepřemývejte pod tekoucí vodou.</li> </ul>
Na přiborech jsou stopy rzi.	<ul style="list-style-type: none"> <li>• Ve vodě používané k mytí je příliš mnoho soli. Viz „<b>Změkčovač vody</b>“.</li> <li>• Přístroje ze stříbra a nerezové oceli byly vloženy dohromady. Neumísťujte stříbrné a nerezové přístroje blízko sebe.</li> </ul>
Po dokončení programu jsou v dávkovači zbytky mycího prostředku.	<ul style="list-style-type: none"> <li>• Mycí tableta se vzpříčila v dávkovači a voda ji zcela nerozpustila.</li> <li>• Voda nemůže vymýt mycí prostředek z dávkovače. Ujistěte se, že ostřikovací ramena nejsou zablokovaná či ucpaná.</li> <li>• Ujistěte se, že nádobí v koších nebrání víčku dávkovače mycího prostředku v otevření.</li> </ul>
Zápach uvnitř spotřebiče.	<ul style="list-style-type: none"> <li>• Viz „<b>Čištění vnitřního prostoru</b>“.</li> <li>• Spusťte program Machine Care s odstraňovačem vodního kamene nebo čisticím prostředkem pro myčky nádobí.</li> </ul>
Usazeniny vodního kamene na nádobí, ve vaně nebo na vnitřní straně dvířek.	<ul style="list-style-type: none"> <li>• Úroveň soli je nízká, zkontrolujte kontrolku doplnění soli.</li> <li>• Víčko zásobníku na sůl je uvolněné.</li> <li>• Vaše voda z vodovodu je tvrdá. Viz „<b>Změkčovač vody</b>“.</li> <li>• Dokonce i při použití kombinovaných mycích tablet použijte sůl a nastavte regeneraci změkčovače vody. Viz „<b>Změkčovač vody</b>“.</li> <li>• Spusťte program Machine Care s prostředkem na odstraňování vodního kamene pro myčky nádobí.</li> <li>• Pokud usazeniny vodního kamene přetrvávají, vyčistěte spotřebič vhodným čisticím prostředkem.</li> <li>• Použijte jiný mycí prostředek.</li> <li>• Obráťte se na výrobce mycího prostředku.</li> </ul>
Matné, zbarvené či naštípnuté nádobí.	<ul style="list-style-type: none"> <li>• Ujistěte se, že do spotřebiče vkládáte pouze nádobí, které lze bezpečně mýt v myčce nádobí.</li> <li>• Koš plňte a vyprazdňujte opatrně. Viz leták o plnění košů.</li> <li>• Křehké kusy nádobí vložte do horního koše.</li> <li>• Zapněte funkci GlassCare k zajištění zvláštní péče o sklo a křehké nádobí.</li> </ul>



Další možné příčiny naleznete v částech „Před prvním použitím“, „Denní používání“ a „Tipy a rady“.

## 12. TECHNICKÉ ÚDAJE

Rozměry	Šířka / výška / hloubka (mm)	596 / 818 - 898 / 550
Připojení k elektrické síti <sup>1)</sup>	Napětí (V)	200 - 240
	Frekvence (Hz)	50 - 60
Tlak přívodu vody	bar (minimální a maximální)	0.5 - 10
	MPa (minimální a maximální)	0.05 - 1.0
Přívod vody	Studená nebo horká voda <sup>2)</sup>	max. 60 °C
Kapacita	Jídelní soupravy	15

<sup>1)</sup> Pro ostatní hodnoty viz typový štítek.

<sup>2)</sup> Pokud odebíráte horkou vodu z alternativních zdrojů energie (např. solární panely), použijte tuto horkou vodu ke snížení spotřeby energie.

### 12.1 Odkaz na databázi EU EPREL

QR kód na energetickém štítku dodaném se spotřebičem nabízí internetový odkaz na registraci tohoto spotřebiče v databázi EU EPREL. Uchovejte si energetický štítek pro referenční potřeby s návodem k použití a všemi ostatními dokumenty dodanými s tímto spotřebičem.

Rovněž lze informace týkající se výkonu produktu nalézt v databázi EPREL

prostřednictvím odkazu <https://eprel.ec.europa.eu> a pomocí názvu modelu a výrobního čísla, které naleznete na typovém štítku spotřebiče. Viz část „Popis spotřebiče“.

Pro podrobnější informace o energetickém štítku navštivte [www.theenergylabel.eu](http://www.theenergylabel.eu).

## 13. POZNÁMKY K OCHRANĚ ŽIVOTNÍHO PROSTŘEDÍ

Recyklujte materiály označené symbolem . Obaly vyhodte do příslušných odpadních kontejnerů k recyklaci. Pomáhejte chránit životní prostředí a lidské zdraví a recyklovat elektrické a elektronické spotřebiče

určené k likvidaci. Spotřebiče označené příslušným symbolem nelikvidujte spolu s domovním odpadem. Spotřebič odevzdejte v místním sběrném dvoře nebo kontaktujte místní úřad.

[www.aeg.com/shop](http://www.aeg.com/shop)



117843660-A-022022



**AEG**