

SHRnutí

1. ÚVOD	180
1.1 Písmena v závorkách	180
1.2 Problémy a opravy	180
2. POPIS	180
2.1 Popis přístroje	180
2.2 Popis ovládacího panelu	180
2.3 Popis příslušenství	180
2.4 Popis nádobky na mléko	180
3. PRVNÍ UVEDENÍ PŘÍSTROJE DO PROVOZU	180
4. ZAPNUTÍ PŘÍSTROJE	181
5. VYPÍNÁNÍ PŘÍSTROJE	181
6. NASTAVENÍ MENU	181
6.1 Odvápňení	181
6.2 Instalace filtru	181
6.3 Výměna filtru	181
6.4 Nastavení času	182
6.5 Automatické zapnutí	182
6.6 Automatické vypnutí	182
6.7 Úspora energie	182
6.8 Nastavení teploty	182
6.9 Nastavení tvrdosti vody	182
6.10 Aktivace/deaktivace zvukového hlášení	183
6.11 Nastavení jazyka	183
6.12 Osvětlení šálku	183
6.13 Výchozí hodnoty (reset)	183
6.14 Funkce statistika	183
7. VYPLACHOVÁNÍ	183
8. PŘÍPRAVA KÁVY	183
8.1 Volba chuti kávy	183
8.2 Volba množství kávy v šálku	184
8.3 Personalizované nastavení množství mojí kávy	184
8.4 Nastavení kávomlýnku	184
8.5 Rady pro teplejší kávu	184
8.6 Příprava kávy použitím zrnkové kávy	184
8.7 Příprava kávy z předemleté kávy	185
9. PŘÍPRAVA NÁPOJŮ S MLÉKEM	185
9.1 Naplnění a zasunutí nádobky na mléko	185
9.2 Regulace množství pěny	185
9.3 Příprava cappuccina nebo latte macchiato	185
9.4 Čištění nádobky na mléko po každém použití	186
9.5 Programování množství kávy a mléka v šálku pro cappuccino	186
10. PŘÍPRAVA HORKÉ VODY	186
10.1 Úprava množství vody vydávané automaticky	186
11. ČIŠTĚNÍ	186
11.1 Čištění přístroje	186
11.2 Čištění vnitřního okruhu přístroje	187
11.3 Čištění zásobníku na kávové sedliny	187
11.4 Čištění odkapávací misky a misky na sběr kondenzátu	187
11.5 Čištění vnitřních částí přístroje	187
11.6 Čištění nádržky na vodu	187
11.7 Čištění ústí dávkovače kávy	188
11.8 Čištění násypky na vyspání předemleté kávy	188
11.9 Čištění spařovače	188
11.10 Čištění nádobky na mléko	188
11.11 Čištění trysky horké vody/páry	188
12. ODVÁPŇENÍ	188
13. NAPROGRAMOVÁNÍ TVRDOTI VODY	190
13.1 Měření tvrdosti vody	190
13.2 Nastavení tvrdosti vody	190
14. ZMĚKČOVACÍ FILTR	190
14.1 Instalace filtru	190
14.2 Výměna filtru	191
14.3 Odstranění filtru	191
15. TECHNICKÉ ÚDAJE	191
15.1 Rady pro úsporu energie	191
16. ZPRÁVY ZOBRAZOVANÉ NA DISPLEJI	192
17. ŘEŠENÍ PROBLÉMŮ	193

Před použitím přístroje si vždy přečtete příručku s bezpečnostními upozorněními.

1. ÚVOD

1.1 Písmena v závorkách

Písmena v závorkách odpovídají vysvětlivce uvedené v Popisu přístroje (str. 2-3).

1.2 Problémy a opravy

V případě problémů je nejprve zkuste vyřešit podle pokynů uvedených v kapitolách „16. Zprávy zobrazované na displeji“ a „17. Řešení problémů“.

Pokud by tyto pokyny nevedly k nápravě a v případě žádosti o další informace, doporučujeme obrátit se telefonicky na asistenční zákaznickou službu na čísle uvedeném na příloženém listu „Zákaznický servis“.

Pokud vaše země nepatří mezi země uvedené na listu, zavolejte na číslo uvedené v záruce. Pro případné opravy se obračejte pouze na technický servis De'Longhi. Adresy jsou uvedeny v záručním listu příloženém ke kávovaru.

2. POPIS

2.1 Popis přístroje







(str. 3 - A)

- A1. Ovládací panel
- A2. Otočný regulátor stupně hrubosti mletí kávy
- A3. Plocha na odkládání šálků
- A4. Víko zásobníku na zrnkovou kávu
- A5. Víko násypky pro předemletou kávu
- A6. Násypka na vsypání předemleté kávy
- A7. Zásobník na zrnkovou kávu
- A8. Hlavní vypínač (*pouze u některých modelů)
- A9. Uložení konektoru napájecího kabelu (*pouze u modelů s odnímatelným kabelem)
- A10. Nádržka na vodu
- A11. Dvířka spařovače
- A12. Spařovač
- A13. Tryska horké vody a páry
- A14. Dávkovač kávy (s nastavitelnou výškou)
- A15. Zásobník na sběr kávové sedliny
- A16. Miska na sběr kondenzátu
- A17. Tácek na odkládání šálků
- A18. Indikátor hladiny vody v odkapávací misce
- A19. Odkapávací miska
- A20. Plovoucí ukazatel hladiny vody v odkapávací misce
- A21. Žárovky pro osvětlení šálků

2.2 Popis ovládacího panelu

(str. 2 - B)

Některá tlačítka ovládacího panelu mají dvojí funkci, která je uvedena v závorkách uvnitř popisu.

- B1. Displej: průvodce uživatele při používání přístroje
- B2. Otočný volič: otočte pro výběr požadovaného množství kávy. (Když se vstoupí do MENU programování: otočte pro výběr požadované funkce)
- B3. Tlačítko : pro zapnutí nebo vypnutí kávovaru
- B4. Tlačítko **P** pro vstup do menu
- B5. Tlačítko : pro provedení vyplachování. (Když se vstoupí do MENU programování, má funkci tlačítka "ESC": stiskne se pro výstup z vybrané funkce a návrat do hlavního menu)
- B6. Tlačítko pro volbu aroma : stisknete pro zvolení chuti kávy
- B7. Tlačítko : pro přípravu 1 šálku kávy s nastaveními zobrazenými na displeji
- B8. Tlačítko : pro přípravu 2 šálků kávy s nastaveními zobrazenými na displeji
- B9. Tlačítko : pro výdej horké vody (Když vstoupíte do MENU: tlačítko "OK" se stiskne pro potvrzení zvolené položky)
- B10. Tlačítko CAPPUCCINO: pro přípravu cappuccina anebo napěněného mléka

2.3 Popis příslušenství

(str. 2 - C)

- C1. Testovací proužek (* u některých modelů)
- C2. Dávkovácí odměrka pro předemletou kávu
- C3. Odvápňovací přípravek (* u některých modelů)
- C4. Změkčovací filtr (* u některých modelů)
- C5. Čističí štěteček (* u některých modelů)
- C6. Dávkovač horké vody
- C7. Napájecí kabel (* u některých modelů)

2.4 Popis nádobky na mléko

(str. 2 - D)

- D1. Kolečko pro regulaci pěny a funkce CLEAN
- D2. Víko nádobky na mléko
- D3. Nádobka na mléko
- D4. Hadička na nasávání mléka
- D5. Hadička pro výdej napěněného mléka (regulovatelná)

3. PRVNÍ UVEDENÍ PŘÍSTROJE DO PROVOZU

Poznámka:

- Při prvním použití opláchněte horkou vodou veškeré odnímatelné příslušenství určené pro kontakt s vodou nebo mlékem.
- Při prvním použití je vodní okruh prázdný, proto může být přístroj velmi hlučný: hluk se postupně s naplněním okruhu zmírní.
- Jakékoli stopy kávy v mlýnku jsou způsobeny provozními zkouškami přístroje před jeho uvedením na trh a jsou důkazem pečlivé péče o výrobek.

- 1. Modely s odnímatelným kabelem (C7):** Zasuňte konektor napájecího kabelu do jeho uložení (A10) na zadní straně přístroje;
- 2.** Připojte přístroj k elektrické síti (obr. 1); ujistěte se, že hlavní vypínač (A8), umístěný na zadní straně přístroje, je stisknutý (obr. 2);
- 3.** Vytáhněte nádržku na vodu (A10), naplňte ji čerstvou vodou až po rysku MAX (obr. 3A), poté ji opět zasuňte do přístroje (obr. 3B);

Je nutné zvolit požadovaný jazyk otáčením otočným voličem nebo ponecháním, dokud se na displeji (B1) automaticky nevystředají jazyky (zhruba každé 3 vteřiny):

- 4.** Když se zobrazí čeština, stiskněte na několik sekund tlačítko  (B9) (obr. 4), dokud se na displeji neobjeví potvrzení výběru;

Poté postupujte podle pokynů zobrazených na displeji přístroje:

- 5.** Zkontrolujte, zda je dávkovač horké vody (C6) zasunutý na trysce (A13) a umístěte pod něj nádobku (obr. 5) o minimálním objemu 100 ml;
- 6.** Stiskněte tlačítko  pro potvrzení výdeje horké vody (obr. 4): přístroj vydá horkou vodu z dávkovače a poté se automaticky vypne.

Nyní je kávovar připraven k běžnému použití.

Poznámka:

- Při prvním použití je třeba připravit 4-5 cappuccin, než přístroj dosáhne uspokojivého výsledku.
- Pro ještě větší zážitek z kávy a lepší výkon přístroje se doporučuje nainstalovat změkčovací filtr (C4) v souladu s pokyny uvedenými v kapitole „14. Změkčovací filtr“ (*je-li součástí dodávky). Pokud Váš model není dodáván s filtrem, můžete si jej zakoupit v autorizovaných servisních střediscích De'Longhi.
- Doporučujeme co nejdříve provést nastavení tvrdosti vody podle postupu popsáného v kapitole „13. Naprogramování tvrdosti vody“.

4. ZAPNUTÍ PŘÍSTROJE

Poznámka:

- Při každém zapnutí přístroje proběhne cyklus automatického předehřátí a vyplachování, který nelze přerušit. Přístroj je připraven k použití teprve po provedení tohoto cyklu.
- *Pouze modely s hlavním vypínačem (A8):* před zapnutím přístroje se ujistěte, že je hlavní vypínač umístěný na zadní straně přístroje v pol. I «obr. 3».
- Když je stroj zapnutý a vypnutý, je vhodné shromážďovat oplachovou vodu v nádobě, aby nedošlo k častému vyprazdňování odkapávací misky.

Nebezpečí opaření!

Během vyplachování vytéká z ústí dávkovače kávy (A14) trocha horké vody, která je zachycována do odkapávací misky (A19) umístěné pod ním. Dávejte pozor, abyste se nepostříkali vodou.

- Pro zapnutí přístroje stiskněte tlačítko  (B3) (obr. 6): na displeji (B1) a počkejte.

Když je dokončen ohřev, přístroj provede vyplachování; tímto způsobem, kromě ohřevu bojleru, přístroj nechá protékat horkou vodu vnitřními trubkami tak, aby se také zahřály.

Přístroj je připraven k použití, když se zobrazí hlavní stránka.

5. VYPÍNÁNÍ PŘÍSTROJE

Při každém vypínání vykoná přístroj automatické vyplachování, pokud byla připravena káva.

Nebezpečí opaření!

Během vyplachování vytéká z ústí dávkovače kávy (A14) trocha horké vody. Dávejte pozor, abyste se nepostříkali vodou.

Pro vypnutí přístroje stiskněte tlačítko  (B3 - obr. 6). Pokud je to předvídáno, přístroj provede vyplachování a poté se vypne (stand-by).

Poznámka:

- Když je stroj zapnutý a vypnutý, je vhodné shromážďovat oplachovou vodu v nádobě, aby nedošlo k častému vyprazdňování odkapávací misky.
- Pokud se přístroj delší dobu nepoužívá, je vhodné jej odpojit ze zásuvky. U modelů, které jsou jím vybaveny, jednoduše stiskněte hlavní vypínač (A8) do polohy 0.

Pozor!

Nikdy neodpojujte zástrčku nebo, u modelů, které jsou jím vybaveny, nestiskněte hlavní vypínač do polohy 0 dříve, než vypnete přístroj tlačítkem  (stand-by).

6. NASTAVENÍ MENU

Do programovacího menu se vstupuje stisknutím tlačítka **P** (B4); volitelné položky v menu jsou:

6.1 Odvápňení

Pokyny týkající se odvápňení naleznete v kapitole „12. Odvápňení“.

6.2 Instalace filtru



Pokyny týkající se instalace filtru (C4) naleznete v odstavci „14.1 Instalace filtru“.

6.3 Výměna filtru

Pokyny týkající se výměny filtru (C4) naleznete v odstavci „14.2 Výměna filtru“.

6.4 Nastavení času

Pokud si přejete změnit čas na displeji (B1), postupujte následovně:

1. Stiskněte tlačítko **P** (B4) pro vstup do menu;
2. Otočte otočným voličem (B2) (obr. 7), dokud se na displeji nezobrazí požadovaná funkce;
3. Stiskněte tlačítko  (B9) (obr. 3);
4. Otočte otočným voličem (obr. 7) pro změnu hodin;
5. Stiskněte tlačítko  pro potvrzení;
6. Otočte otočným voličem (obr. 7) pro změnu minut;
7. Stiskněte tlačítko  pro potvrzení.

Čas je tak nastaven: poté stiskněte tlačítko  (B5) pro výstup z menu.





6.5 Automatické zapnutí

Je možné nastavit hodinu automatického zapnutí, aby byl přístroj připraven k použití v určitém čase (např. ráno) a aby bylo možné ihned uvařit kávu.

Poznámka:



Aby se tato funkce aktivovala, musí být čas správně nastaven.

Pro naprogramování automatického zapnutí postupujte následovně:

1. Stiskněte tlačítko **P** (B4) pro vstup do menu;
2. Otočte otočným voličem (B2) (obr. 7), dokud se na displeji nezobrazí požadovaná funkce;
3. Stiskněte tlačítko  (B9);
4. Stiskněte znovu tlačítko  pro potvrzení aktivace;
5. Otočte otočným voličem pro výběr hodin;
6. Stiskněte tlačítko  pro potvrzení;
7. Otočte otočným voličem (obr. 7) pro změnu minut;
8. Stiskněte tlačítko  pro potvrzení;
9. Poté stiskněte tlačítko  (B5) pro výstup z menu.

Jakmile je nastavení času potvrzeno, aktivace automatického zapnutí je signalizována na displeji symbolem  který je zobrazen vedle času a v menu pod heslem Automatické zapnutí.

Postup při deaktivaci funkce:

1. Zvolte v menu položku automatické zapnutí;
2. Stiskněte tlačítko  : na displeji se zobrazí nápis "Neaktivní?";
3. Stiskněte tlačítko  pro potvrzení.



Na displeji se již nezobrazí symbol .

6.6 Automatické vypnutí

Je možné modifikovat tuto dobu tak, aby se přístroj vypnul po 15 nebo 30 minutách nebo po 1, 2 nebo 3 hodinách.

Pro opětovné naprogramování automatického vypnutí postupujte následovně:

1. Stiskněte tlačítko **P** (B4) pro vstup do menu;
2. Otočte otočným voličem (B2) (obr. 7), dokud se na displeji nezobrazí požadovaná funkce;
3. Stiskněte tlačítko  (B9);



4. Otočte otočným voličem (obr. 6) , dokud se neobjeví požadovaná doba fungování (15 nebo 30 minut, anebo 1, 2 nebo 3 hodiny);
5. Stiskněte tlačítko  pro potvrzení;
6. Poté stiskněte tlačítko  (B5) pro výstup z menu. Automatické vypnutí je tímto naprogramováno.

6.7 Úspora energie

Pomocí této funkce lze aktivovat nebo deaktivovat režim pro úsporu energie. Když je funkce aktivní, garantuje nižší spotřebu energie v souladu s platnými evropskými normami.

Aktivace režimu úspory energie je signalizována hvězdičkou pod heslem „Úspora energie“ uvnitř menu.

Pro aktivaci nebo deaktivaci režimu "úspora energie" postupujte následovně:

1. Stiskněte tlačítko **P** (B4) pro vstup do menu;
2. Otočte otočným voličem (B2) (obr. 7), dokud se na displeji nezobrazí požadovaná funkce;
3. Stiskněte tlačítko  (B9);
4. Stiskněte znovu tlačítko  pro aktivaci nebo deaktivaci úspory energie;
5. Poté stiskněte tlačítko  (B5) pro výstup z menu.



Když je funkce aktivována, na displeji se po nějaké době nečinnosti objeví nápis "Úspora energie".

Poznámka:

- V režimu úspory energie je nutné vyčkat před výdejem první kávy nebo prvního nápoje s mlékem několik sekund na přehřátí kávovaru.
- Chcete-li připravit jakýkoli nápoj, stisknutím libovolného tlačítka ukončíte úsporu energie, poté stiskněte tlačítko požadovaného nápoje.
- Když je nádobka na mléko (D) zasunuta, funkce "úspora energie" se neaktivuje.

6.8 Nastavení teploty

Pokud si přejete upravit teplotu vody, která slouží k přípravě kávy, je třeba postupovat následovně:



1. Stiskněte tlačítko **P** (B4) pro vstup do menu;
2. Otočte otočným voličem (B2) (obr. 7), dokud se na displeji nezobrazí požadovaná funkce;
3. Stiskněte tlačítko  (B9);
4. Otočte otočným voličem, dokud se na displeji nezobrazí požadovaná teplota (●=nízká; ●●●●=vysoká);
5. Stiskněte tlačítko  pro potvrzení;
6. Poté stiskněte tlačítko  (B5) pro výstup z menu.

6.9 Nastavení tvrdosti vody

Pokyny týkající se nastavení tvrdosti vody si přečtěte v kapitole „13. Naprogramování tvrdosti vody“.



6.10 Aktivace/deaktivace zvukového hlášení

Touto funkcí se aktivuje nebo deaktivuje zvukové hlášení, které přístroj vydá při každém stisknutí tlačítek a při zasunutí/vysunutí prvků příslušenství: přístroj je přednastaven s aktivovaným zvukovým hlášením. Pro deaktivaci nebo aktivaci zvukového hlášení postupujte následovně:

1. Stiskněte tlačítko **P** (B4) pro vstup do menu;
2. Otočte otočným voličem (B2) (obr. 7) , dokud se na displeji nezobrazí požadovaná funkce;
3. Stiskněte tlačítko  (B9);
4. Stiskněte znovu tlačítko  pro aktivaci nebo deaktivaci zvukového hlášení;
5. Aktivace zvukového hlášení je signalizována hvězdičkou pod heslem "Zvukové hlášení" uvnitř menu. Poté stiskněte tlačítko  (B5) pro výstup z menu.

6.11 Nastavení jazyka



Pokud si přejete změnit jazyk na displeji (B1), postupujte následovně:

1. Stiskněte tlačítko **P** (B4) pro vstup do menu;
2. Otočte otočným voličem (B2) (obr. 7), dokud se na displeji nezobrazí požadovaná funkce;
3. Stiskněte tlačítko  (B9);
4. Otočte otočným voličem, dokud se na displeji nezobrazí požadovaný jazyk;
5. Stiskněte tlačítko  pro potvrzení;
6. Na displeji se objeví nápis, který potvrdí nainstalovaný jazyk;
7. Poté stiskněte tlačítko  (B5) pro výstup z menu.

6.12 Osvětlení šálku

Tato funkce aktivuje nebo deaktivuje světla pro osvětlení šálku (A21): kávovar je přednastaven s aktivovaným osvětlením. Světla se rozsvítí při každém vydání kávy nebo cappuccina a při každém vyplachování.



Pro deaktivaci nebo aktivaci této funkce postupujte následovně:

1. Stiskněte tlačítko **P** (B4) pro vstup do menu;
2. Otočte otočným voličem (B2) (obr. 7), dokud se na displeji (B1) neobjeví nápis "Osvětlení šálku";
3. Stiskněte tlačítko  (B9): na displeji (B1) se objeví "Neaktivní" nebo "Aktivní?";
4. Stiskněte tlačítko  pro aktivování nebo deaktivování osvětlení šálku;
5. Aktivace funkce je signalizována hvězdičkou následující po položce "Osvětlení šálku" uvnitř menu. Poté stiskněte tlačítko  (B5) pro výstup z menu.

6.13 Výchozí hodnoty (reset)



Pomocí této funkce se opětovně nastaví hodnoty v nabídce a všechny funkce programovány tak, jak byly nastaveny jako výchozí (kromě jazyka, který zůstane podle výběru).

Pro reset výchozích hodnot postupujte následovně:

1. Stiskněte tlačítko **P** (B4) pro vstup do menu;
2. Otočte otočným voličem (B2) (obr. 7) , dokud se na displeji nezobrazí požadovaná funkce;
3. Stiskněte tlačítko  (B9);
4. Stiskněte znovu tlačítko  pro potvrzení a výstup.

6.14 Funkce statistika

Pomocí této funkce se zobrazí statistické údaje přístroje. Chcete-li je zobrazit, postupujte následovně:

1. Stiskněte tlačítko **P** (B4) pro vstup do menu;
2. Otočte otočným voličem (B2) (obr. 7) , dokud se na displeji nezobrazí požadovaná funkce;
3. Stiskněte tlačítko  (B9);
4. Otočením knoflíku volby (obr. 7) je možné ověřit:
 - kolik káv bylo vydáno;
 - kolik bylo vydáno celkem nápojů s mlékem;
 - kolik litrů vody bylo vydáno celkově;
 - kolik odvápnění bylo provedeno;
 - kolikrát byl vyměněn změkčovací filtr.
5. Poté stiskněte dvakrát tlačítko  (B5) pro výstup z menu.

7. VYPLACHOVÁNÍ

Pomocí této funkce je možné nechat vytékat vody z dávkovače kávy (A14) a dávkovače horké vody (C6), pokud zasunut, tak aby bylo možné vyčistit a ohřát vnitřní obvodů přístroje.

Umístěte pod dávkovač kávy a horké vody nádobu o objemu min. 100ml (obr. 5).

Pozor! Nebezpečí opaření!

Při výdeji horké vody nenechávejte přístroj bez dozoru.

1. Pro aktivaci funkce stiskněte tlačítko  (B5): na displeji (B1) se zobrazí nápis "VYPLACHOVÁNÍ, Čekejte prosím";
2. Po několika vteřinách, nejprve z dávkovače kávy a následně z dávkovače horké vody (pokud zasunut), vyteče horká voda, která vyčistí a ohřeje vnitřní okruh kávovaru: na displeji se zobrazí nápis "VYPLACHOVÁNÍ" a progresivní lišta, která se postupně zaplní v souladu s postupující přípravou;
3. Pro přerušení funkce stiskněte jakékoli tlačítko nebo vyčkejte automatického přerušení.

Poznámka:

- V případě nečinnosti vyšší než 3 až 4 dny je důrazně doporučeno, jakmile je přístroj opět zapnutý, provést před jeho použitím 2-3 vyplachování;
- Je normální, že po provedení této funkce bude voda v zásobníku na kávové sedliny (A14).

8. PŘÍPRAVA KÁVY

8.1 Volba chuti kávy

Kávovar je z výroby přednastaven na výdej kávy normální chuti.

Lze si vybrat jednu z následujících chutí:

Extra jemná chuť

Jemná chuť

Normální chuť

Silná chuť

Extra silná chuť

Pro změnu chuti stiskněte opakovaně tlačítko pro volbu aroma  (B6) (obr. 8), dokud se na displeji (B1) nezobrazí požadovaná chuť.



8.2 Volba množství kávy v šálku

Kávovar je z výroby přednastaven na výdej normálního šálku kávy. Pro volbu množství kávy otáčejte otočným voličem (B2) (obr. 7), dokud se na displeji (B1) neobjeví zpráva vztahující se k množství zvolené kávy:

Zvolená káva	Množství v šálku (ml)
MOJE KÁVA	Programovatelné: od ≈ 20 do ≈ 180
MALÁ	≈ 40
NORMÁLNÍ	≈ 60
VELKÁ	≈ 90
EXTRA VELKÁ	≈ 120

8.3 Personalizované nastavení množství mojí kávy

Kávovar je z výroby nastaven na vydání přibližně 30 ml “moje káva”. Pokud chcete toto množství změnit, postupujte následovně:

1. Umístíte jeden šálek pod ústí dávkovače kávy (A14) (obr. 9);
2. Otočte otočným voličem (B2) (obr. 7), dokud se nezobrazí zpráva “MOJE KÁVA”;
3. Držte stisknuté tlačítko  (B7) (obr. 10), dokud kávovar nezačne vydávat kávu; poté tlačítko uvolněte;
4. Když káva v šálku dosáhne požadované množství, znovu stiskněte tlačítko  (obr. 10).

Od tohoto okamžiku bude množství kávy v šálku naprogramováno podle nového nastavení.

8.4 Nastavení kávomlýnku

Mlýnek na kávu není třeba nastaven, alespoň zpočátku, neboť byl výrobcem nastaven tak, aby bylo dosaženo správného vydání kávy.

Pokud však po prvních kávkách dochází k výdeji nepřilíš korpózní kávy s malým množstvím pěny nebo k příliš pomalému výdeji kávy (po kapkách), je třeba výdej kávy upravit pomocí otočného regulátoru stupně hrubosti mletí kávy (A2) (obr. 11).

Poznámka:

Otočným regulátorem musí být otáčeno, pouze pokud je mlýnek na kávu v chodu.

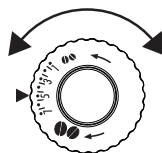

Pokud káva vytéká pomalu nebo nevytéká vůbec, otočte o jednu aretační polohu ve směru hodinových ručiček k číslu 7.

Pro dosažení výdeje hustší kávy nebo pro zlepšení vzhledu pěny otáčejte proti směru hodinových ručiček o jednu

aretační polohu k číslu 1 (ne více než jednu aretační polohu na jednu, v opačném případě může káva vytékat po kapkách).

Tato změna se projeví teprve po výdeji nejméně 2 po sobě následujících káv. Pokud po této úpravě výsledek ještě není uspokojivý, je zapotřebí zopakovat úpravu otočením otočného regulátoru o další aretační polohu.

8.5 Rady pro teplejší kávu



Pro dosažení teplejší kávy se doporučuje:

- provést vyplachování, před výdejem, stisknutím tlačítka  (B5), jak je popsáno v kapitole „8. Příprava kávy“;
- šálky nahrát horkou vodou (použitím funkce horká voda, viz kapitola „10. Příprava horké vody“);
- zvolit “vysokou” teplotu kávy v menu (viz odstavec „6.8 Nastavení teploty“).



8.6 Příprava kávy použitím zrnkové kávy

Pozor!

Nepoužívejte karamelizovaná kávová zrnka nebo kávová zrnka obalená v cukru, protože by se mohla nalepit do mlýnku na kávu a znemožnit jeho používání.

1. Nasypte zrnkovou kávu do příslušného zásobníku (A7) (obr. 12);
2. Umístíte pod ústí dávkovače kávy (A14):
 - 1 šálek, pokud chcete připravit 1 kávu (obr. 9);
 - 2 šálky, pokud chcete připravit 2 kávy.
3. Dávkovač skloňte a co nejvíce jej přiblížte k šálku: tak získáte lepší pěnu (obr. 13);
4. Stiskněte tlačítko pro požadovanou dávku (1 šálek-B7  nebo 2 šálky - B8 , obr. 10 a 14).
5. Příprava je zahájena a na displeji (B1) se zobrazí zvolené množství a progresivní lišta, která se postupně zaplní v souladu s postupující přípravou.

Poznámka:

- Během přípravy kávy lze výdej kdykoli zastavit stisknutím libovolného tlačítka.
- Pokud si přejete množství kávy v šálku zvýšit, stačí po dokončení výdeje podržet (do 3 vteřin) stisknuté jedno z tlačítek pro výdej kávy ( nebo ).

Po ukončení přípravy bude přístroj připraven pro další použití.

Poznámka:

- V průběhu použití se na displeji zobrazují některé zprávy (NAPLNIT NÁDRŽ, VYPŘÁZDNIT ZÁSOBNÍK NA SEDLINY, ATD.), jejichž význam je uveden v kapitole „16. Zprávy zobrazované na displeji“.
- Pro dosažení teplejší kávy odkazujeme na odstavec „8.5 Rady pro teplejší kávu“.
- Pokud káva vytéká pouze po kapkách, s malým množstvím pěny nebo je příliš studená, prostudujte si rady uvedené v kapitole „17. Řešení problémů“.

8.7 Příprava kávy z předemleté kávy



Pozor!

- Nikdy nesypete předemletou kávu do vypnutého kávovaru; zabrání se tím jejímu rozsypaní uvnitř přístroje a jeho znečištění. Přístroj by se takto mohl poškodit.
- Nesypete nikdy více než 1 zarovnanou odměrku (C2), jinak by mohlo dojít ke znečištění přístroje nebo k ucpaní násypky (A6).



Poznámka:

Pokud používáte předemletou kávu, je možné připravit vždy jen jeden šálek kávy.

1. Stiskněte opakovaně tlačítko  (B6) (obr. 8), dokud se na displeji (B1) neobjeví „Předemletá“.
2. Ujistěte se, že násypka není ucpaná, pak nasypete jednu rovnou odměrku předemleté kávy (obr. 15).
3. Umístěte jeden šálek pod ústí dávkovače kávy (A14) (obr. 9).
4. Stiskněte tlačítko pro výdej 1 šálku  (B7) (obr. 10).
5. Začne příprava a na displeji se objeví zvolené množství a postupová lišta, která se bude postupně zaplňovat podle postupující přípravy.

Poznámka:

Pokud je režim „Úspora energie“ aktivovaný, může trvat několik vteřin, než dojde k výdeji první kávy.

9. PŘÍPRAVA NÁPOJŮ S MLÉKEM

Poznámka:

- Aby mléko nebylo málo napěněné nebo neobsahovalo velké bubliny, vyčistěte vždy víko nádoby na mléko (D2) a trysku horké vody (A13) tak, jak je popsáno v odstavcích „9.6 Čištění nádoby na mléko po každém použití“, „11.10 Čištění nádoby na mléko“ a „11.11 Čištění trysky horké vody/páry“.

9.1 Naplnění a zasunutí nádoby na mléko

1. Odstraňte víko (D2) (obr. 16);
2. Naplňte nádobu na mléko (D3) potřebným množstvím mléka, nepřekročte rysku MAX vyraženou na nádobce (obr.



17). Nezapomeňte, že každá čárka vyražená na boku nádoby odpovídá 100 ml mléka;

Poznámka:

- Pro dosažení hustší a rovnoměrnější pěny použijte zcela odtučněné mléko nebo polotučné mléko o teplotě, kterou má v ledničce (cca 5 °C).
 - Pokud je aktivovaný režim „Úspora energie“, může trvat několik vteřin, než dojde k výdeji cappuccina.
3. Ujistěte se, že hadička na nasávání mléka (D4) je pečlivě zasunuta do příslušného místa na dně víka nádoby na mléko (obr. 18);
 4. Nasadte zpět víko na nádobku na mléko;
 5. Sejměte dávkovač horké vody (C6) z trysky (A13) (obr. 19);
 6. Zasuňte nádobku na trysku až na doraz (obr. 20): přístroj vydá zvukové hlášení (pokud je aktivní);
 7. Umístěte dostatečně velký šálek pod ústí dávkovače kávy (A14) a pod hadičku pro výdej napěněného mléka (D5); nastavte délku hadičky pro výdej mléka tím, že ji přiblížíte k šálku jednoduchým zatažením směrem dolů (obr. 21);
 8. Dodržujte pokyny uvedené pro každou specifickou funkci.

9.2 Regulace množství pěny

Otáčením kolečka pro regulaci pěny (D1) se volí množství mléčné pěny, které bude vydáno během přípravy nápojů s mlékem.

Poloha kolečka	Popis
	Bez pěny
	Málo pěny
	Max. pěny

9.3 Příprava cappuccina nebo latte macchiato

1. Po upevnění nádoby na mléko (D) otočte kolečkem pro regulaci pěny (D1) na víku nádoby na mléko (D2) do požadované polohy (obr. 22);
2. Stiskněte tlačítko CAPPUCCINO (B10). Na displeji (B1) se zobrazí zpráva „CAPPUCCINO“ a postupová lišta se postupně zaplní v souladu s postupující přípravou;
3. Po výdeji napěněného mléka kávovar začne automaticky připravovat kávu.

Poznámka:

- Pokud chcete, během výdeje, přípravu přerušit, stiskněte dvakrát tlačítko CAPPUCCINO.
- Nenechávejte nádobku s mlékem dlouho venku z lednice: čím více stoupne teplota mléka (ideálně 5°C), tím horší je kvalita pěny.

9.4 Čištění nádoby na mléko po každém použití

Pozor! Nebezpečí opaření

Během čištění vnitřních trubek nádoby na mléko (D) z hadičky pro výdej napěněného mléka (D5) vytéká malé množství horké vody a páry. Dávejte pozor, abyste se nepostříkali vodou.

Po každém použití funkce mléka se na displeji (B1) zobrazí blikající nápis "KOLEČKEM NA CLEAN". Vyčistěte zbytky mléka následujícím způsobem:

1. Ponechte nádobu na mléko (D) zasunutou v kávovar (není zapotřebí vyprázdnit nádobu na mléko);
2. Umístěte šálek nebo jinou nádobu pod hadičku dávkovače napěněného mléka (obr. 21);
3. Otočte kolečkem pro regulaci pěny (D1) na "CLEAN" (obr. 23): na displeji se objeví progresivní lišta, která se postupně zaplní v souladu s postupující operací a nápis "Probíhá čištění, čekejte prosím". Čištění se přeruší automaticky;
4. Umístěte kolečko pro regulaci do některé z poloh volby pěny;
5. Odstraňte nádobu na mléko a vyčistěte trysku (A13) pomocí houbičky (obr. 24).

Poznámka:

- Pokud je nutné připravit více nápojů s mlékem, proveďte čištění nádoby na mléko až po poslední přípravě.
- Nádobu s mlékem je možné uchovat v lednici.
- V některých případech, pro provedení čištění, je nutné počkat, dokud se přístroj nezahřeje.

9.5 Programování množství kávy a mléka v šálku pro cappuccino

Kávovar je z výroby přednastaven na výdej standardních množství. Pokud chcete toto množství změnit, postupujte následovně:



1. Umístěte dostatečně velký šálek pod ústí dávkovače kávy (A14) a pod hadičku pro výdej mléka (D5) (obr. 21);
2. Podržte stisknuté tlačítko CAPPUCCINO (B10), dokud se na displeji (B1) neobjeví nápis „NASTAVENÍ MLÉKO Nastavení množství“;
3. Uvolněte tlačítko. Kávovar začne vydávat mléko;
4. Jakmile se dosáhne požadovaného množství mléka v šálku, opětovně stiskněte tlačítko CAPPUCCINO;
5. Kávovar přestane vydávat mléko a po několika vteřinách začne vydávat kávu: na displeji se objeví zpráva "NASTAVENÍ KÁVA Nastavení množství";
6. Když káva v šálku dosáhne požadovaného množství, stiskněte tlačítko CAPPUCCINO. Výdej kávy se přeruší.

Od tohoto okamžiku bude kávovar naprogramován podle nového množství mléka a kávy.

10. PŘÍPRAVA HORKÉ VODY

Pozor! Nebezpečí opaření.

Nenechávejte kávovar bez dozoru, když je vydávána horká voda. Dávkovač (C6) se během vydávání zahřívá, a proto je nutné uchytit jej jenom za držadlo.



1. Zkontrolujte, zda je dávkovač horké vody správně zasunutý;
2. Umístěte pod dávkovač nádobu (co nejbližší, aby nedocházelo k rozstříkávání vody);
3. Stiskněte tlačítko  (B9) (obr. 4). Na displeji (B1) se objeví zpráva "HORKÁ VODA" a progresivní lišta, která se postupně zaplní v souladu s postupující přípravou;
4. Kávovar vydá cca 250 ml horké vody a poté výdej automaticky přeruší. Pro ruční přerušení výdeje horké vody znovu stiskněte tlačítko .

Poznámka:

Pokud je aktivovaný režim "Úspora energie", může trvat několik vteřin, než dojde k výdeji horké vody.

10.1 Úprava množství vody vydávané automaticky

Kávovar je z výroby nastaven na automatický výdej 250 ml horké vody. Pokud chcete toto množství změnit, postupujte následovně:

1. Umístěte pod dávkovač (C6) nádobu;
2. Držte stisknuté tlačítko  (B9), dokud nezačne výdej horké vody; poté tlačítko  uvolněte.
3. Když horká voda dosáhne v šálku požadované množství, stiskněte znovu tlačítko .

Od tohoto okamžiku je kávovar naprogramován podle nového množství.

11. ČIŠTĚNÍ

11.1 Čištění přístroje

Následující části přístroje je nutné pravidelně čistit:



- vnitřní okruh kávovaru;
- zásobník na kávové sedliny (A15);
- odkapávací miska (A19), mřížka misky (A20) a miska na sběr kondenzátu (A16);
- nádržka na vodu (A10);
- ústí dávkovače kávy (A14);
- násypka na vyspání předemleté kávy (A6);
- spařovač (A12), přístupný po otevření servisních dvířek (A11);
- nádobka na mléko (D);
- tryska horké vody/páry (A13);

Pozor!

- Na čištění přístroje nepoužívejte ředidla, abrazivní čisticí prostředky nebo alkohol. U superautomatických přístrojů De'Longhi není nutné používat k čištění přístroje chemické přísady.
- Žádná část přístroje se nesmí mýt v myčce na nádobí, kromě nádoby na mléko (D).
- Na odstraňování vodního kamene nebo kávových usazenin nikdy nepoužívejte kovové předměty, protože by mohlo dojít k poškrábání kovového nebo plastového povrchu.

11.2 Čištění vnitřního okruhu přístroje

V případě nečinnosti vyšší než 3 až 4 dny je důrazně doporučeno, před jeho použitím, přístroj zapnout a provést výdej:

- 2-3 vyplachování stisknutím tlačítka  (B5);
- horké vody po dobu několik vteřin, stisknutím tlačítka  (B9).

11.3 Čištění zásobníku na kávové sedliny

Když se na displeji (B1) zobrazí nápis "VYPRÁZDNIT ZÁSOBNÍK NA SEDLINY", je nezbytné jej vyprázdnit a vyčistit. Dokud nedojde k vyčištění zásobníku na sedliny (A15), přístroj nebude schopen připravovat kávu. Přístroj signalizuje nutnost vyprázdnění zásobníku, i když ještě není plný, pokud již uběhlo 72 hodin od prvního výdeje (aby se výpočet těchto 72 hodin mohl řádně provést, přístroj nesmí být nikdy vypínán hlavním vypínačem).

Pozor! Nebezpečí opaření

Pokud připravujete několik cappuccin najednou, tácek na odkládání šálků (A17) se zahřeje. Počkejte, až vychladne, a poté jej uchopte pouze za přední část.

Pro provedení čištění (při zapnutém přístroji):

- Vyjměte odkapávací misku (A19) (obr. 25), vyprázdněte ji a vyčistěte.
- Vyprázdněte a pečlivě vyčistěte zásobník kávové sedliny (A15), odstraňte veškeré zbytky, které se usadily na dně: pokud je součástí vašeho modelu, přibalený štěteček (C5) je opatřen špachtlí, která slouží k tomuto účelu.

Zkontrolujte misku na sběr kondenzátu (A16) (červené barvy) a je-li plná, vyprázdněte ji.

Pozor!

Při vyjmutí odkapávací misky je nutné vyprázdnit zásobník na sedliny, i když není zcela zaplněný.

Pokud tento úkon neprovedete, může se stát, že při přípravě dalších káv se zásobník na sedliny naplní nadměrně a přístroj se zanesle zbytky použité kávy.

Poznámka:

Je normální, že po provedení čištění bude voda v zásobníku na kávové sedliny (A14).

11.4 Čištění odkapávací misky a misky na sběr kondenzátu

Pozor!

Odkapávací miska (A19) je vybavena plovoucím indikátorem (A18) hladiny vody (červené barvy), který signalizuje hladinu vody uvnitř (obr. 26). Dříve než tento indikátor začne přechýtat z tácku na odkládání šálků (A17), je třeba vyprázdnit a vyčistit misku, jinak by voda mohla přetéct a poškodit přístroj, opěrný pult nebo okolní prostor.

Při vyjmutí odkapávací misky postupujte následovně:

1. Vyjměte odkapávací misku a zásobník na kávové sedliny (A15) (obr. 25);
2. Vyprázdněte odkapávací misku a zásobník na sedliny a umyjte je;
3. Zkontrolujte misku červené barvy na sběr kondenzátu (A16) a je-li plná, vyprázdněte ji;
4. Zasuňte zpět odkapávací misku spolu se zásobníkem na kávové sedliny.

11.5 Čištění vnitřních částí přístroje

Nebezpečí úrazu elektrickým proudem!

Před jakýmkoliv čištěním vnitřních částí přístroje musí být přístroj vypnutý (viz kapitola „5. Vypínání přístroje“) a odpojený od elektrické sítě. Přístroj nikdy neponořujte do vody.

1. Pravidelně (přibližně jednou za měsíc) kontrolujte, zda vnitřní prostor přístroje (přístupný po vyjmutí odkapávací misky) (A19) není znečištěný. V případě potřeby odstraňte kávovou sedlinu pomocí štětečku (pokud je součástí vašeho modelu, použijte poskytnuté příslušenství (C5)) a houbičky;
2. Všechny zbytky vysajte vysavačem (obr. 27).

11.6 Čištění nádržky na vodu

1. Pravidelně (přibližně jednou za měsíc) a po každé výměně změkčovacího filtru (C4) (je-li součástí vybavení) čistěte nádržku na vodu (A10) vlhkým hadříkem a trochu jemného mycího prostředku;
2. Odstraňte filtr (C4) (je-li součástí dodávky) a opláchněte ho pod tekoucí vodou;
3. Znovu vložte filtr zpět (je-li součástí dodávky), naplňte nádrž čerstvou vodou a zasuňte ji zpět;
4. (pouze pro modely se změkčovacím filtrem) Vydejte 100 ml vody.

11.7 Čištění ústí dávkovače kávy

1. Pravidelně čistíte ústí dávkovače kávy (A14) pomocí houbičky nebo hadičky (obr. 28A);
2. Zkontrolujte, zda otvory v dávkovači kávy nejsou zanesené. V případě potřeby odstraňte zbytky kávy pomocí párátko (obr. 28B).

11.8 Čištění násypky na vsypání předemleté kávy

Pravidelně kontrolujte (přibližně jednou za měsíc), zda násypka pro vsypání předemleté kávy (A6) není ucpaná. Pokud je to nutné, odstraňte usazeniny kávy pomocí štětečku (pokud je součástí vašeho modelu, použijte dodané příslušenství (C5)) .

11.9 Čištění spařovače

Spařovač (A11) je třeba čistit alespoň jednou za měsíc.

Pozor!

Spařovač nelze vytáhnout, pokud je kávovar zapnutý.

1. Ujistěte se, že se kávovar správně vypnul (viz kapitola „5. Vypínání přístroje“);
2. Vytáhněte nádržku na vodu (A10);
3. Otevřete dvířka spařovače (A11) (obr. 28), nacházející se na pravém boku;
4. Dvě barevná uvolňovací tlačítka zatlačte směrem dovnitř a současně vyjměte spařovač (obr. 29);
5. Spařovač ponořte na přibližně 5 minut do vody a potom opláchněte pod tekoucí vodou;

Pozor!

OPLÁCHNĚTE POUZE VODOU

NE MYČÍ PROSTŘEDKY - NE MYČKA NA NÁDOBÍ

Vyčistěte spařovač bez použití čistících přípravků, protože by jej mohly poškodit.

6. Použitím štětečku (pokud je součástí vašeho modelu, použijte dodané příslušenství (C5)), očistěte všechny zbytky kávy v uložení spařovače, viditelné ze dvířek spařovače;
7. Po vyčištění znovu zasuněte spařovač jeho zasunutím do držáku; poté zatlačte na nápis PUSH, dokud neuslyšíte zavaknutí;

Poznámka:

Pokud spařovač nejde zasunout, je třeba jej (před zasunutím) správně zapalohovat dvěma páčkami (obr. 30).

8. Po zasunutí zkontrolujte, zda se dvě barevná tlačítka vysunula směrem ven;
9. Zavřete dvířka spařovače;
10. Zasuňte znovu nádržku na vodu.

11.10 Čištění nádoby na mléko

Čistěte nádobu na mléko (D) po každém použití tak, jak je popsáno následovně:

1. Sejměte víko (D2);
2. Sejměte hadičku pro výdej mléka (D5) a hadičku na nasávání (D4) (obr. 32);

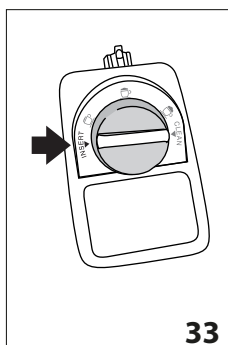

3. Otočte kolečkem pro regulaci pěny (D1) ve směru hodinových ručiček do polohy „INSERT“ (viz obr. 33) a vytáhněte jej směrem nahoru;
4. Pečlivě opláchněte všechny části horkou vodou a jemným myčím prostředkem. Všechny části je možné mýt v myčce na nádobí, musí však být umístěny do horního košíku myčky.

Dejte obzvláštní pozor, aby v drážce a v kanálku pod kolečkem (viz obr. 34) nezůstaly zbytky mléka: případně vyškrabte kanálek párátkem;

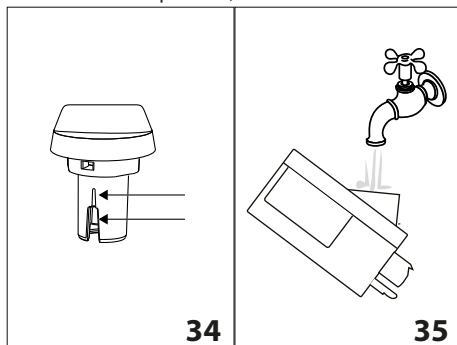

5. Vypláchněte vnitřek uložení kolečka pro regulaci pěny tekoucí vodou (viz obr. 35);
6. Ujistěte se, že hadička pro nasávání a hadička pro výdej mléka nejsou zaneseny zbytky mléka;
7. Nasadte zpět kolečko tak, aby šipka odpovídala nápisu „INSERT“, nasadte hadičku pro výdej a hadičku pro nasávání mléka;
8. Nasadte zpět víko na nádobku na mléko (D3).

11.11 Čištění trysky horké vody/páry

Vyčistěte trysku (A13) po každé přípravě mléka odstraněním zbytků mléka uložených na těsněních pomocí houbičky (obr. 23).

12. ODVÁPŇENÍ

Pozor!



- Před použitím si přečteně pokyny a značení odvápňovacího přípravku, uvedené na jeho obalu.
- Doporučujeme používat výhradně odvápňovací přípravek De'Longhi. Použití nevhodných odvápňovacích přípravků

nebo nesprávné provádění odvápňení by mohly vést ke vzniku závad, které se nevztahuje záruka výrobce.

- Odvápňovací přípravek může poškodit jemné povrchy. Pokud dojde k náhodnému rozlítí výrobku, okamžitě jej osušte.

Pro provedení odvápňení	
Odvápňovací přípravek	Odvápňovací přípravek De'Longhi
Nádoba	Doporučený objem: 1,8l
Doba	~45min

Odvápňte kávovar, když se na displeji (B1) zobrazí (blikající) zpráva "ODVÁPŇNIT".

1. Zapněte kávovar a počkejte, až je připraven k použití;
2. Vstupte do menu stisknutím tlačítka **P** (B4);
3. Otočte otočným voličem (B2), dokud se nezobrazí heslo "Odvápňení";
4. Proveďte volbu stisknutím tlačítka  (B9). Na displeji (B1) se zobrazí "Odvápňení Potvrdit?": znovu stisknete  pro aktivaci funkce;
5. Na displeji se objeví nápis "VYPRÁZDNIT ODKAPÁVACÍ MRŽÍŽKU" a bude se střídát s nápisem "ODSTRANIT FILTR" (je-li filtr přítomen) a s "Vložit odvápň. Potvrdit?";
6. Úplně vyprázdněte nádržku na vodu (A10) a odstraňte změkčovací filtr (C4) (je-li přítomen); poté vyprázdněte odkapávací misku (A19) (obr. 24) a zásobník na sedliny (A15) a znovu je zasuňte do přístroje;
7. Nalijte do nádržky na vodu odvápňovač až po úroveň **A** (odpovídá balení 100 ml) vyraženou na vnitřní straně nádržky (obr. 36) a poté přidejte vodu (jeden litr) až po úroveň **B** (obr. 37); poté zasuňte zpět nádržku na vodu;

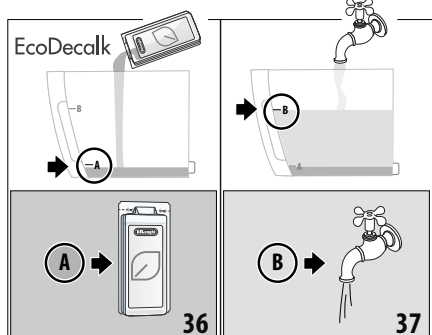

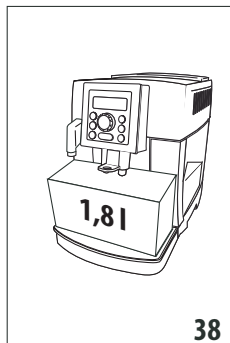

8. Umístěte pod dávkovač kávy (A14) a dávkovač horké vody (C6) nádobu o objemu nejméně 1,8 l (obr. 38).
Pozor! Nebezpečí opaření
Z dávkovače kávy a dávkovače horké vody vytéká horká voda obsahující kyseliny. Dávejte tedy pozor, abyste nepišli do kontaktu s tímto roztokem.



38

9. Stiskněte tlačítko  pro potvrzení vložení odvápňovacího roztoku: na displeji se zobrazí "Probíhá odvápňení" a program odvápňení se spustí. Odvápňovací roztok vyteče jak z dávkovače kávy, tak dávkovače horké vody a automaticky provede celou sérii vyplachování s přestávkami, aby se odstranily usazeniny vodního kamene uvnitř kávovaru;

Po zhruba 25 minutách přístroj přeruší odvápňení a na displeji se zobrazí zpráva "VYPLACHOVÁNÍ" střídavě s "NAPLNIT NÁDRŽ".

10. Přístroj je nyní připraven na proces vyplachování čerstvou vodou. Vyprázdněte nádobu, kterou jste použili k zachycení odvápňovacího roztoku a vyjměte nádržku na vodu, vyprázdněte ji, vypláchněte pod tekoucí vodou, naplňte ji čerstvou vodou až do úrovně MAX a vložte do přístroje: na displeji se zobrazí "VYPLACHOVÁNÍ, Potvrdit?";
11. Znovu umístěte nádobu použitou k zachycení odvápňovacího roztoku pod dávkovač horké vody (obr. 37);
12. Stiskněte tlačítko  pro zahájení vyplachování. Horká voda vytéká z dávkovačů a na displeji se objeví zpráva "Vyplachování Čekajte prosím";
13. Když je nádržka na vodu prázdná, na displeji se zobrazí zpráva "VYPLACHOVÁNÍ" střídavě s "NAPLNIT NÁDRŽ" a s "ZNOVU VLOŽIT FILTR" (pokud byl předtím vyndán);
14. Vyjměte nádržku na vodu, znovu zasuňte filtr (pokud předtím vyjmut), naplňte nádržku čerstvou vodou až na úroveň MAX a znovu ji zasuňte do přístroje: na displeji se zobrazí "VYPLACHOVÁNÍ Potvrdit?";
15. Umístěte pod dávkovač horké vody nádobu použitou pro zachycení výplachové vody;
16. Stiskněte tlačítko  pro zahájení vyplachování: přístroj provede vyplachování pouze z dávkovače horké vody a na displeji se objeví zpráva "VYPLACHOVÁNÍ, Čekajte prosím";
17. Po dokončení se na displeji zobrazí zpráva "Vyplach. dokončeno, Potvrdit?";
18. Stiskněte tlačítko  horké vody, na displeji se zobrazí "NAPLNIT NÁDRŽ";
19. Vyprázdněte odkapávací misku, vyjměte a naplňte nádržku na vodu čerstvou vodou až do úrovně MAX a znovu ji zasuňte do kávovaru.

Proces odvápňení je tak dokončen.

Poznámka:

- Pokud by odvápnovací cyklus nebyl ukončen správně (např. nedostatek dodávky energie), je doporučeno cyklus opakovat;
- Je normální, že po provedení odvápnovacího cyklu bude voda v zásobníku na kávové sedliny (A15).

13. NAPROGRAMOVÁNÍ TVRDOSTI VODY

Zpráva ODVÁPNI se zobrazí po stanovené době používání, která závisí od tvrdosti vody.

Kávovar je z výroby nastaven na stupeň tvrdosti vody 4. Je možné naprogramovat kávovar na základě skutečné tvrdosti vody používané v různých regionech a snížit tak frekvenci odvápnování.

13.1 Měření tvrdosti vody

1. Některé modely jsou vybaveny testovacím proužkem (C1) přiloženým k návodu v angličtině. Pokud jej váš model neobsahuje, obraťte se na servisní středisko a zakupte si jej.
2. Přibližně na jednu sekundu ponořte celý proužek do sklenice s vodou;
3. Proužek vytáhněte z vody a lehce s ním zatřepte. Přibližně po minutě se zobrazí 1, 2, 3 nebo 4 červené čtverečky podle tvrdosti vody, přičemž každý čtvereček odpovídá 1 stupni tvrdosti;

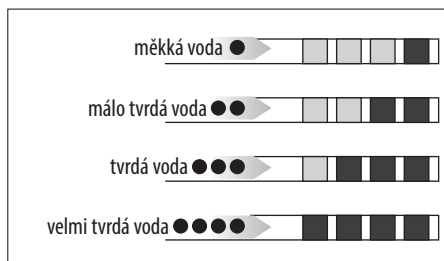

13.2 Nastavení tvrdosti vody

1. Stisknete tlačítko P (B4) pro vstup do menu;
2. Otočte otočným voličem (B2), dokud se nezobrazí heslo "Tvrdość vody";
3. Potvrďte výběr stisknutím tlačítka (B9);
4. Otočte voličem a nastavte úroveň zjištěnou podle testovacího proužku (C1) (viz obr. předcházejícího odstavce);
5. Stisknete tlačítko (B5) pro potvrzení nastavení;
6. Stisknete tlačítko (B5) pro výstup z menu.

Od tohoto okamžiku je přístroj naprogramován podle nového nastavení tvrdosti vody.

14. ZMĚKČOVACÍ FILTR

Některé modely jsou vybaveny změkčovací filtrem (C4); pokud to není případ vašeho modelu, doporučujeme vám zakoupit jej v autorizovaných servisních střediscích De'Longhi.

Pro správné použití filtru dodržujte níže uvedené pokyny.

14.1 Instalace filtru

1. Vyjměte filtr (C4) z obalu;
2. Otáčejte diskem datumovky (viz obr. 38), dokud se nezobrazí příští 2 měsíce použití;

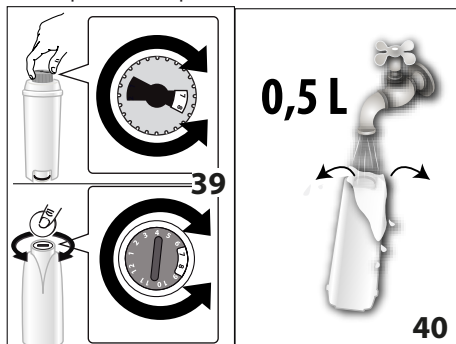

Poznámka:

Při běžném používání přístroje je trvanlivost filtru dva měsíce; jestliže zůstane přístroj nepoužívaný s nainstalovaným filtrem, jeho trvanlivost je maximálně 3 týdny.

3. Pro aktivaci filtru nechte téct vodu z vodovodu do otvoru filtru, jak je znázorněno na obr. 39, dokud voda nebude vycházet z bočních otvorů po dobu více než jedné minuty;
4. Vyjměte nádržku (A10) z kávovaru a naplňte ji vodou;
5. Vložte filtr do nádržky na vodu a ponořte jej zhruba na deset sekund, přitom jej nakloňte tak, aby se uvolnily vzduchové bubliny (obr. 41);
6. Vložte filtr do příslušného místa a zatlačte až na doraz (obr. 42);

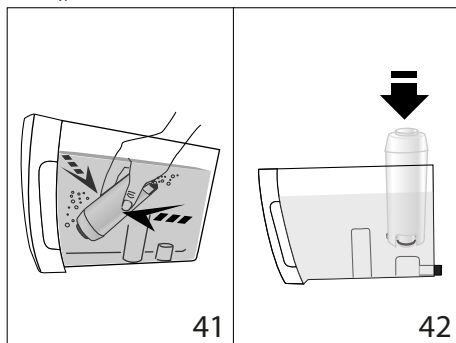



7. Pokud je součástí dodávky, uzavřete nádržku víkem (obr. 43) a poté ji zasuňte zpět do kávovaru;

V okamžiku instalace filtru je nutné oznámit jeho přítomnost přístroji.

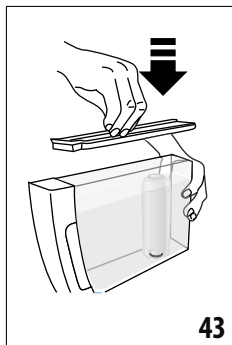
8. Stisknete tlačítko P (B4) pro vstup do menu;
9. Otočte otočným voličem (B2) (obr. 9), dokud se na displeji (B1) neobjeví nápis "Nainstalovat filtr";





10. Stiskněte tlačítko  (B9);
11. Displej zobrazí nápis "Aktivní?";
12. Stiskněte tlačítko  pro potvrzení volby: displej zobrazí "Horká voda Potvrdit?";
13. Umístěte pod dávkovač horké vody (C6) nádobu (objem: min. 500 ml);
14. Stiskněte tlačítko  pro potvrzení volby: přístroj začne vydávat vodu a na displeji se objeví nápis "Čekejte prosím";

15. Po dokončení výdeje se přístroj automaticky vrátí na "Připraven na kávu".

Nyní je filtr aktivován a na displeji je označen hvězdičkou nacházející se pod heslem "Nainstalovat filtr" v menu a lze pokračovat v použití přístroje.

14.2 Výměna filtru

Když displej (B1) zobrazí "VYMĚNIT FILTR", nebo když uběhly dva měsíce používání (viz datumka), anebo když přístroj nebyl používán víc než 3 týdny, je zapotřebí provést výměnu filtru (C4):



1. Vytáhněte nádržku na vodu (A10) a opotřebovaný filtr;
2. Vyměňte nový filtr z obalu a postupujte podle bodů 2-3-4-5-6 v předchozím odstavci;
3. Umístěte pod dávkovač horké vody nádobu (objem: min. 500ml);
4. Stiskněte tlačítko **P** (B4) pro vstup do menu;
5. Otočte otočným voličem (B2), dokud se na displeji neobjeví nápis "Vyměnit filtr";
6. Stiskněte tlačítko  (B9);
7. Displej zobrazí nápis "Potvrdit?";
8. Stiskněte tlačítko  pro potvrzení výběru;
9. Na displeji se zobrazí nápis "HORKÁ VODA Potvrdit?";
10. Stiskněte tlačítko  pro potvrzení volby: přístroj začne vydávat vodu a na displeji se objeví nápis "Čekejte prosím";
11. Po ukončení výdeje se přístroj automaticky navrátí do "Připraven na kávu".

Nyní je nový filtr aktivovaný a je možné používat přístroj.

14.3 Odstranění filtru

Pokud chcete pokračovat v používání přístroje bez filtru (C4), musíte jej vyjmout a oznámit jeho odstranění. Postupujte podle následujících pokynů:

1. Vytáhněte nádržku (A10) a opotřebovaný filtr;
2. Stiskněte tlačítko **P** (B4) pro vstup do menu;

3. Otočte otočným voličem (B2) (obr. 9), dokud se na displeji (B1) neobjeví nápis "Nainstalovat filtr *";
4. Stiskněte tlačítko  (B9);
5. Na displeji se zobrazí nápis, "Neaktivní?";
6. Stiskněte tlačítko  pro potvrzení a tlačítko  (B5) pro výstup z menu.

15. TECHNICKÉ ÚDAJE

Napětí:	220-240 V~ 50/60 Hz max. 10A
Spotřeba:	1450W
Tlak:	1,5MPa (15 bar)
Max. kapacita nádržky na vodu:	1,8l
Rozměry ŠxHxV:	240x430x350 mm
Hmotnost:	9,7 kg
Max. kapacita zásobníku zrnkové kávy:	250 g



Společnost De'Longhi si vyhrazuje právo kdykoli změnit technické a estetické vlastnosti při zachování funkčnosti a kvality výrobků.

15.1 Rady pro úsporu energie

- Chcete-li snížit spotřebu energie po výdeji jednoho nebo více nápojů, vyjměte nádobku (D) nebo příslušenství.
- Nastavte automatické vypnutí na 15 minut (viz kapitola "6.6 Automatické vypnutí");
- Aktivujte úsporu energie (viz kapitola "6.7 Úspora energie");
- Pokud to přístroj vyžaduje, proveďte cyklus odvápnění.

16. ZPRÁVY ZOBRAZOVANÉ NA DISPLEJI

ZOBRAZOVANÁ ZPRÁVA	MOŽNÁ PŘÍČINA	NÁPRAVA
NAPLNIT NÁDRŽ	V nádržce (A10) není dostatečné množství vody.	Naplňte nádržku na vodu a/nebo ji správně zasuněte zatlačením až na doraz, dokud neuslyšíte zavaknutí (obr. 3).
	Nádržka (A18) není správně zasunuta.	Zasuněte správně nádržku a zatlačte až na doraz (obr. 3).
VYPRÁZDNIT ZÁSObNÍK NA SEDLINY	Zásobník kávové (A15) sedliny je plný.	Vyprázdněte zásobník na sedliny, odkapávací misku (A19) a vyčistěte je, poté je vložte znovu (obr. 25). Důležité: při vyjmutí odkapávací misky je vždy nutné vyprázdnit zásobník na sedliny, i když není zcela zaplněný. Pokud tento úkon neprovedete, může se stát, že při přípravě dalších káv se zásobník na sedliny naplní nadměrně a přístroj se zanesne zbytky použité kávy.
ZASUNOUT ZÁSObNÍK NA SEDLINY	Po čištění nebyl vložen zásobník na sedliny (A15).	Vytáhněte odkapávací misku (A19) a vložte zásobník na sedliny.
NASYPAT PŘEDEMLETOU KÁVU	Byla zvolena funkce „předemletá káva“, ale předemletá káva nebyla nasypana do násypky (A6).	Nasypte předemletou kávu do násypky (obr. 12) nebo zrušte funkci předemleté kávy.
PŘÍLIŠ JEMNĚ NAMLETO, SEŘÍDIT MLÝNEK	Namletí je příliš jemné a káva tedy vytéká pomalu nebo vůbec.	Zopakujte výdej kávy a za provozu mlýnku na kávu otočte regulátorem mletí kávy (A2) (obr. 11) ve směru hodinových ručiček o jednu aretační polohu směrem k číslu 7. Pokud je po přípravě nejméně 2 káv příprava stále příliš pomalá, zopakujte úpravu otočením regulátoru o další aretační polohu (viz odst. „8.4 Nastavení kávomlýnku“). Pokud problém přetrvává, ujistěte se, že je nádržka na vodu (A10) zasunuta až na doraz.
	Pokud je přítomen změkčovací filtr (C4), mohlo dojít k uvolnění vzduchové bubliny uvnitř okruhu, která zablokovala výdej.	Vložte dávkovač horké vody do přístroje a vydejte trochu vody, dokud není tok pravidelný.
ODVÁPNIT	Udává, že je nezbytné přístroj odvápnit.	Musí být co nejdříve proveden program odvápnění popsaný v kap. „12. Odvápnění“.
SNÍŽIT DÁVKU KÁVY	Bylo použito příliš mnoho kávy.	Zvolte jemnější chuť stisknutím knoflíku  (B6) (obr. 8) anebo snižte množství předemleté kávy.
NAPLNIT ZÁSObNÍK ZRNKOVÉ KÁVY	Zrnka kávy jsou spotřebována.	Naplňte zásobník na zrnkovou kávu (A7) (obr. 12).
	Násypka na předemletou kávu (A6) je zanesená.	Vyprázdněte násypku pomocí štětečku (C5) podle popisu v odst. „11.8 Čištění násypky na vsypání předemleté kávy“.
→		

ZOBRAZOVANÁ ZPRÁVA	MOŽNÁ PŘÍČINA	NÁPRAVA
VLOŽIT JEDNOTKU SPAŘOVAČE	Po čištění nebyl znovu vložen spařovač (A12).	Vyčistěte spařovač, jak je popsáno v odst. „11.9 Čištění spařovače“.
ZASUNOUT NÁDRŽKU	Nádržka (A10) není zasunuta správně.	Vložte správně nádržku a zasuněte ji až na doraz. (obr. 3B).
VŠEOBECNÝ ALARM	Vnitřek přístroje je velmi znečištěn.	Pečlivě vyčistěte přístroj, jak je popsáno v kap. „11. Čištění“. Pokud se tato zpráva bude na displeji zobrazovat i po čištění, obraťte se na servisní středisko.
VYMĚNIT FILTR	Změkčovací filtr (C4) je opotřebován.	Vyměňte filtr nebo jej odstraňte podle pokynů v odstavci „14. Změkčovací filtr“
KOLEČKEM NA CLEAN	Byl právě proveden výdej mléka, a proto je nezbytné vyčistit vnitřní kanálky nádoby na mléko (D).	Otočte kolečkem pro regulaci pěny (D1) do polohy CLEAN.
ZASUNOUT DÁVKOVAČ VODY	Dávkovač vody (C6) není zasunutý nebo je zasunutý špatně.	Zasuněte dávkovač vody až na doraz.
ZASUNOUT NÁDOBKU NA MLÉKO	Nádobka na mléko (D) není zasunutá správně.	Zasuněte nádobku na mléko až na doraz (obr. 20).
PRÁZDNÝ OKRUH, DOPLŇTE OKRUH HORKÁ VODA Potvrdit?	Hydraulický okruh je prázdný.	Stiskněte  (B9) a nechte vytékat vodu z dávkovače  , dokud výdej není pravidelný. Pokud problém přetrvává, ověřte, že je nádržka na vodu (A10) zasunuta až na doraz.

17. ŘEŠENÍ PROBLÉMŮ

Níže jsou uvedeny některé chybné funkce.

Pokud problém nelze vyřešit podle popisu, obraťte se na technickou asistenci.

PROBLÉM	MOŽNÁ PŘÍČINA	NÁPRAVA
Káva není teplá.	Šálky nebyly přehřáté.	Opláchněte šálky v horké vodě, aby se zahřály (pozn. je možné použít funkci horké vody).
	Vnitřní okruhy se ochladily, protože od přípravy poslední kávy uplynuly 2-3 minuty.	Před přípravou kávy ohřejte vnitřní okruhy výplachem, stisknutím tlačítka  (B5).
	Nastavená teplota kávy je nízká.	Nastavte v menu vyšší teplotu kávy.
Káva je málo hustá a má málo pěny.	Káva je namleta příliš nahrubo.	Otočte regulačním knoflíkem mletí kávy (A2) o jedno cvaknutí směrem k číslu 1 proti směru hodinových ručiček, dokud je mlýnek na kávu v chodu (obr. 10). Posunujte se vždy o jedno cvaknutí, dokud nedosáhnete požadovaného výdeje. Efekt je viditelný pouze po 2 vydáních kávy (viz odst. „8.4 Nastavení kávomlýnku“).
	Káva není vhodná.	Používejte kávu určenou pro použití v kávovarech na espresso.
		→

PROBLÉM	MOŽNÁ PŘÍČINA	NÁPRAVA
Káva vytéká příliš pomalu nebo kape.	Káva je namleta příliš jemně.	Otočte otočným regulátorem stupně hrubosti mletí kávy (A2) o jedno cvaknutí směrem k číslu 7 ve směru hodinových ručiček, dokud je mlýnek na kávu v chodu (obr. 11). Posunujte se vždy o jedno cvaknutí, dokud nedosáhnete požadovaného výdeje. Efekt je viditelný pouze po 2 vydáních kávy (viz odst. „8.4 Nastavení kávomlýnku“).
Z jednoho nebo z obou ústí dávkovače nevytéká káva.	Ústí dávkovače kávy (A14) jsou zanesená.	Vyčistěte ústí pomocí párátko (obr. 28B).
Mléko nevytéká z hadičky dávkovače (D5)	Víko (D2) nádoby na mléko je znečištěné	Vyčistěte víko nádoby na mléko podle popisu v odst. „11.10 Čištění nádoby na mléko“.
Přístroj se nezapíná	Zástrčka není zapojena do zásuvky.	Zapojte zástrčku do zásuvky.
	Hlavní vypínač (A8) není zapnutý.	Přepněte hlavní vypínač do polohy I (obr. 2).
Spařovač nelze vytáhnout	Vypnutí nebylo provedeno správně	Provedte vypnutí stisknutím tlačítka  (B3) (obr. 6) (viz kap. „5. Vypínání přístroje“).
Mléko má velké bubliny nebo vystřikuje z hadičky dávkovače mléka (D5) nebo je málo napěněné	Mléko není dostatečně studené nebo není polotučné.	Použijte zcela odtučněné nebo polotučné mléko o teplotě, kterou má v ledničce (cca 5°C). Pokud výsledek není podle vašeho přání, zkuste změnit značku mléka.
	Kolečko pro regulaci pěny (D1) je nesprávně nastavené.	Nastavte podle pokynů v odst. „9.2 Regulace množství pěny“.
	Víko (D2) nebo kolečko pro regulaci pěny (D1) nádoby na mléko jsou špinavé.	Vyčistěte víko a kolečko nádoby na mléko podle popisu v odst. „11.10 Čištění nádoby na mléko“.
	Tryska horké vody/páry (A13) je znečištěna	Pečlivě vyčistěte trysku, jak je popsáno v odst. „11.11 Čištění trysky horké vody/páry“.