

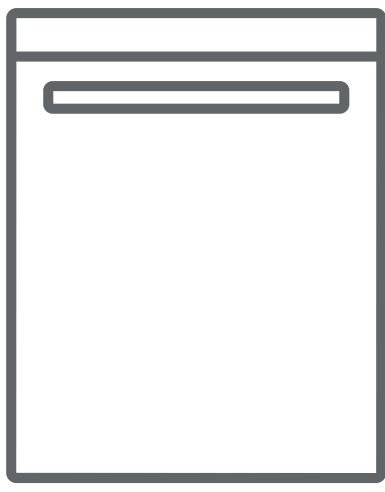

CZ Myčka nádobí / Uživatelská příručka



KVD6001P

OBSAH

KAPITOLA 1: POPIS SPOTŘEBIČE	
Technické údaje	5
Prohlášení o shodě a údaje o testech	5
KAPITOLA 2: BEZPEČNOSTNÍ POKYNY A DOPORUČENÍ	
Recyklace	6
Bezpečnostní pokyny	6
Doporučení	8
Předměty, které nejsou vhodné k mytí v myčce nádobí	8
KAPITOLA 3: INSTALACE SPOTŘEBIČE	
Umístění spotřebiče	9
Připojení vody	9
Hadice pro přívod vody	9
Hadice pro vypouštění vody	9
Připojení k elektrické síti	10
Před použitím spotřebiče	11
KAPITOLA 4: PŘÍPRAVA SPOTŘEBIČE K POUŽITÍ	
Význam odstranění vodního kamene z vody	13
Plnění zásobníku na sůl	13
Testovací proužek	13
Nastavení spotřeby soli	13
Použití čistícího prostředku	14
Naplnění přihrádky na čistící prostředek	14
Kombinovaný čistící prostředek	14
Plnění leštidlem, nastavení	15
KAPITOLA 5: PLNĚNÍ MYČKY NÁDOBÍ	
Rošt na nádobí	16
Alternativní plnění koše	18
KAPITOLA 6: POPIS PROGRAMU	
Položky programu	19
KAPITOLA 7: ZAPNUTÍ SPOTŘEBIČE A VÝBĚR PROGRAMU	
Zapnutí spotřebiče	20
Sledování programu	20
Změna programu	20
Změna programu pomocí restartu	21
Vypnutí spotřebiče	21
KAPITOLA 8: ÚDRŽBA A ČIŠTĚNÍ	
Filtry	23
Ostríkovací ramena	23
Filtr hadice	23
KAPITOLA 9: CHYBOVÉ KÓDY A ŘEŠENÍ PROBLÉMŮ	25

Vážený zákazník, naším cílem je nabízet Vám vysoce kvalitní produkty, které překročí Vaše očekávání. Váš spotřebič byl vyroben v moderních závodech a pečlivě testován ohledně kvality.

Před použitím spotřebiče si pečlivě přečtěte tento návod, který obsahuje základní informace o bezpečné instalaci, údržbě a správném použití. Ohledně instalace spotřebiče kontaktujte nejbližší autorizovaný servis.

Pokyny k použití se vztahují na několik modelů. Z tohoto důvodu se mohou objevit rozdíly.

KAPITOLA 1: POPIS SPOTŘEBIČE

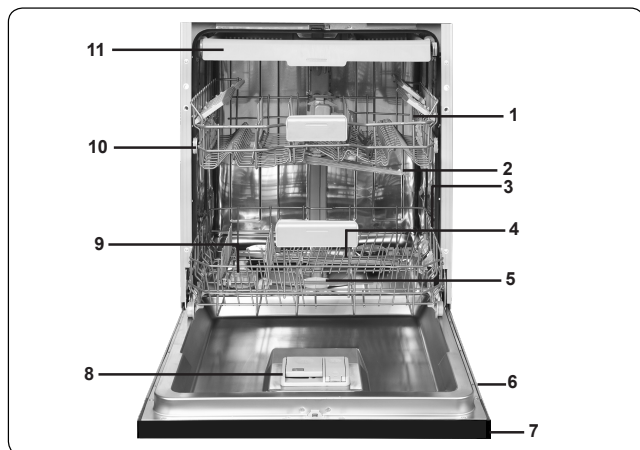

Popis spotřebiče a jeho částí

1. Horní koš s rošty
2. Horní ostříkovací rameno
3. Spodní koš
4. Spodní ostříkovací rameno
5. Filtry

6. Výrobní štítek

7. Ovládací panel

8. Příhrádka na čisticí prostředek a leštidlo

9. Příhrádka na sůl

10. Západa horního košíku

11. Horní košík na příbory

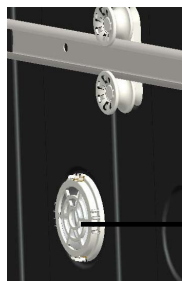

12.

Aktivní sušící jednotka:
Tento systém nabízí lepší
sušící výkon.

KAPITOLA 1: TECHNICKÉ ÚDAJE

Technické údaje

Kapacita	13 sad nádobí
Výška	820 - 870 mm
Šířka	598 mm
Hloubka	570 mm
Čistá hmotnost	42,800 kg
Napájení	220 - 240 V, 50 Hz
Celkový výkon	1900 W
Topný výkon	1800 W
Výkon čerpadla	100 W
Čerpací výkon čerpadla	30 W
Tlak vody	0,03 MPa (0,3 bar) - 1 MPa (10 bar)
Napětí	10 A

Prohlášení o shodě a údaje o testech

Označení CE upozorňuje na to, že tento výrobek vyhovuje všem příslušným směrnici EU a splňuje požadované standardy. Elektronickou kopii tohoto návodu k obsluze naleznete na webových stránkách výrobce.

KAPITOLA 2: BEZPEČNOSTNÍ POKYNY A DOPORUČENÍ

BEZPEČNOSTNÍ POKYNY A DOPORUČENÍ

Recyklace

- Některé části spotřebiče a obalů obsahují recyklovatelné materiály.
- Plastové části jsou označeny mezinárodními zkratkami: (>PE< , >PS< , >POM< , >PP<).
- Kartonové části obalu jsou vyrobeny z recyklovaného papíru. Odevzdejte karton ve sběrně starého papíru, která zajistí jeho další recyklaci.
- Takovéto materiály nelze zlikvidovat spolu s běžným domovním odpadem. Odevzdejte je v nejbližší sběrně odpadu, která zajistí jejich recyklaci.
- Bližší informace o způsobech likvidace a sběrných místech Vám podá místní správa.

• Bezpečnostní pokyny

Po doručení spotřebiče

- Pokud uvidíte jakékoli poškození obalu spotřebiče, kontaktujte prosím prodejce nebo zákaznický servis.
- Rozbalte obalový materiál podle pokynů a zlikvidujte jej v souladu s platnými předpisy.
- **Body, kterým je třeba během instalace věnovat pozornost**
- Pro instalaci spotřebiče vyberte vhodný a pevný povrch.
- Proveďte instalaci a zapojení spotřebiče v souladu s pokyny.
- Instalaci a případné opravy spotřebiče smí provádět pouze autorizované servisní středisko.
- Používejte pouze originální náhradní díly.
- Před instalací se ujistěte, že je spotřebič odpojený od elektrické sítě.
- Zkontrolujte, zda je elektrický systém v domácnosti zapojen v souladu s platnými předpisy.
- Parametry elektrické sítě, ke které je spotřebič připojen, musí odpovídat údajům uvedeným na výrobním štítku spotřebiče.
- Zkontrolujte, zda spotřebič není umístěn na napájecím kabelu.
- Nikdy nepoužívejte prodlužovací kabel ani rozdvojku. Zástrčka musí zůstat po instalaci snadno dostupná.
- Po instalaci spotřebič spusťte bez nádobí.

Při každodenním použití

- Tento spotřebič slouží k použití v domácnosti; nepoužívejte jej k žádným jiným účelům. Komerční použití myčky nádobí má za následek ztrátu záruky.
- Nesedějte si na otevřená dvířka a nepokládejte na ně žádné předměty,
- Používejte pouze čisticí prostředky a leštidla vhodné pro myčky nádobí. Naše společnost nenese odpovědnost za škody vzniklé použitím nevhodných čisticích prostředků a leštidel.
- Voda z myčky již není pitná, proto ji nepijte.
- Vzhledem k nebezpečí exploze nekládejte do myčky žádné chemické látky, například rozpouštědla.
- Před mytím zkontrolujte, zda jsou plastové předměty žáruvzdorné.

KAPITOLA 2: BEZPEČNOSTNÍ POKYNY A DOPORUČENÍ

Tento spotřebič mohou používat děti starší 8 let a osoby s omezenými tělesnými, smyslovými nebo duševními schopnostmi nebo osoby s nedostatečnými zkušenostmi a znalostmi, pokud se nacházejí pod dohledem odpovědné osoby nebo pokud byly seznámeny se správným a bezpečným používáním spotřebiče a chápou případná rizika s tím spojená. Děti si nesmí se spotřebičem hrát. Čištění a údržbu nesmí provádět děti bez dohledu odpovědné osoby.

- Do koše nevkládejte nevhodné a těžké předměty. Nepřepíňujte koš. Výrobce neodpovídá za jakékoliv poškození vnitřních částí spotřebiče, ke kterému došlo v souvislosti s nesprávným používáním spotřebiče.
- Neotevírejte dvířka spotřebiče během mycího cyklu. Pokud přesto otevřete dvířka během mycího cyklu, bezpečnostní zařízení zastaví provoz spotřebiče.
- Abyste předešli nehodě, nenechávejte dvířka otevřená.
- Nože a jiné ostré předměty dávejte do košíku na přibory, a to ostřím dolů.
- Poškozený napájecí kabel smí vyměnit pouze výrobce, jeho servisní technik nebo jiná podobně kvalifikovaná osoba.
- Pokud je funkce EnergySave aktivní, dvířka spotřebiče se na konci programu otevřou. Nevyvíjejte tlak na zavřená dvířka, aby nedošlo k poškození mechanismu dvířek. Aby se zajistilo účinné sušení, je třeba dveře otevřít po 30

minutách (modely se systémem automatického otevírání dvířek).

Varování: Jakmile zazní akustický signál oznamující automatické otevření dvířek, nesmíte stát přímo před dvířky.

Z důvodu bezpečnosti Vašich dětí

- Uchovávejte obalový materiál mimo dosah dětí.
- Nedovolte dětem, aby si se spotřebičem hrály nebo jej spouštěly.
- Čisticí prostředky uchovávejte mimo dosah dětí.
- Děti se nesmí nacházet v blízkosti spotřebiče během otevírání dvířek po dokončení mycího cyklu, neboť se ve spotřebiči mohou vyskytovat zbytky čisticích prostředků.
- Ujistěte se, že vysloužilý spotřebič nepředstavuje pro Vaše děti žádnou hrozbu. Jsou známy případy, kdy došlo k uvěznění dětí ve vysloužilém spotřebiči. Abyste takové situaci předešli, rozbijte zámek dvířek vysloužilého spotřebiče a odřízněte napájecí kabel.

V případě poruchy

- Provedení opravy spotřebiče jinou osobu než zaměstnancem autorizovaného servisu má za následek ztrátu záruky.
- Před přistoupením k opravě spotřebiče se ujistěte, že je spotřebič odpojený od napájení. Vypněte pojistku nebo odpojte spotřebič od elektrické sítě vytažením zástrčky napájecího kabelu ze zásuvky. Při odpojování spotřebiče od elektrické sítě tahejte za zástrčku, nikoliv za kabel. Zkontrolujte, zda jste uzavřeli přívod vody.

KAPITOLA 2: BEZPEČNOSTNÍ POKYNY A DOPORUČENÍ

Doporučení

- Abyste dosáhli úspory energie a vody, odstraňte z nádobí hrubé nečistoty předtím, než je vložíte do myčky. Myčku spusťte teprve po úplném naplnění.
- Program předmytí použijte pouze tehdy, když je to nezbytně nutné.
- Nádobí, jako jsou mísy, skleničky a hrnce, dávejte do myčky dnem vzhůru.
- Doporučujeme, abyste do myčky nedávali různé druhy nádobí nebo větší množství nádobí, než je uvedeno.

Předměty, které nejsou vhodné k mytí v myčce nádobí:

- Cigaretový popel, zbytky svíček, lak, barvy, chemické látky, alobal.
- Vidličky, lžice a nože se slonovinovou nebo dřevěnou stěnkou, lepené předměty, předměty, které se mohou rozpustit, předměty znečištěné kyselými nebo zásaditými chemickými látkami.
- Plastové předměty, které nejsou žáruvzdorné, které jsou měděné nebo hliníkové.
- Hliníkové a stříbrné předměty (mohou ztratit barvu, lesk).
- Určité druhy jemného skla, porcelán s ornamentálními vzory, neboť ty se mohou po prvním umytí smýt; nádobí z křišťálového skla, neboť v průběhu času ztratí svoji průhlednost; nože, které nejsou žáruvzdorné, nádobí z olovnatého skla, prkénka, předměty vyrobené ze syntetického vlákna.
- Absorbující předměty, např. houbičky nebo drátěnky, které nejsou vhodné k mytí v myčce.

Varování: V budoucnosti kupujte nádobí vhodné pro mytí v myčce.

• INSTALACE SPOTŘEBIČE

Umístění spotřebiče

Místo, kde se spotřebič bude nacházet, musí být dobře přístupné. Po instalaci musí být možné snadno vkládat nádobí do spotřebiče a vyjímat je z něj. Spotřebič neumísťujte na tam, kde je pravděpodobné, že pokojová teplota klesne pod 0 °C.

Před umístěním vyjměte spotřebič z obalu, dodržujte přitom upozornění na obalu. Spotřebič umístěte do blízkosti přívodu a odtoku vody. Při umístění spotřebiče musíte vzít v úvahu, že jeho zapojení nebude po instalaci možné změnit. Spotřebič nechte za dvířka ani panel.

Kolem spotřebiče se musí nacházet dostatek prostoru, aby bylo možné spotřebič při čištění pohodlně vysunout a opět zasunout.

Zkontrolujte, zda během instalace spotřebiče nedošlo k zachycení hadic pro přívod a odtok vody. Rovněž se ujistěte, že spotřebič nestojí na elektrickém kabelu. Nastavte vyrovnávací nožky spotřebiče tak, aby byl vyvážený a vyrovnaný. Správné umístění spotřebiče zajistí bezproblémové otevírání a zavírání dvířek. Pokud se dvířka spotřebiče správně nedovírají, zkontrolujte, zda se spotřebič nachází na rovném povrchu. Pokud tomu tak není, nastavte nožičky a ujistěte se, že je pozice spotřebiče stabilní.

KAPITOLA 3: INSTALACE SPOTŘEBIČE

Připojení vody

Rozvody vody musí být vhodné pro instalaci myčky nádobí. Rovněž Vám doporučujeme, abyste na vstupu vody nainstalovali filtr a předešli tak poškození spotřebiče z důvodu kontaminace nečistotami (písek, hlína, rez atd.), které se mohou nacházet ve vodovodním potrubí nebo v domácích rozvodech vody. Předejdete tak zežloutnutí nádobí a hromadění nečistot ve spotřebiči po dokončení mycího cyklu.

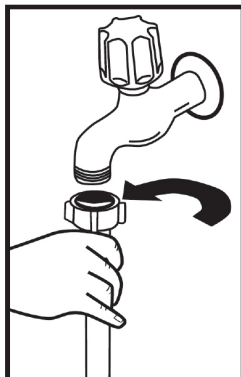

Hadice pro přívod vody

Nepoužívejte hadici pro přívod vody ze starého spotřebiče. Použijte novou hadici, která je dodaná společně s Vaším spotřebičem. Pokud ke spotřebiči připojíte novou

hadici, nechte jí chvíli před zapojením protékat vodu. Hadici pro přívod vody připojte přímo ke kohoutku. Tlak přívodu vody musí být minimálně 0,03 Mpa a maximálně 1 Mpa. Je-li tlak vody vyšší než 1 Mpa, je třeba nainstalovat pojistný ventil.

Po provedení zapojení je třeba kohoutek plně otevřít a zkontrolovat, zda z něj neuniká voda. Z bezpečnostních důvodů vypněte přívod vody po dokončení každého programu.

Připojení vody

Všimněte si potisku na přívodní hadici!

Pokud je model označen 25°, může být teplota vody max. 25 °C (studená voda).

Pro všechny ostatní modely:

Výhodná je studená voda; teplota horké vody max. 60 °C.

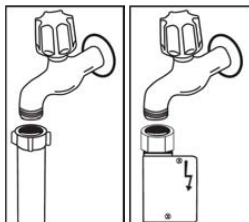

POZNÁMKA: V některých modelech je použito zařízení Aquastop. V případě použití zařízení Aquastop může dojít k nebezpečnému pnutí. Výtokový otvor neprořezávejte. Nedovolte, aby se toto zařízení ohnulo.

Hadice pro vypouštění vody

Hadici pro vypouštění vody lze zapojit přímo o odtoku vody nebo do sifonu. Pomocí speciální hadice (je-li k dispozici) lze vodu vypouštět přímo do umyvadla tak, že hadici zaháknete přes okraj umyvadla. Toto připojení musí být 50 - 110 cm nad úrovní podlahy.

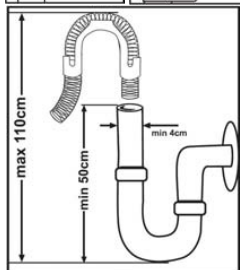

KAPITOLA 3: INSTALACE SPOTŘEBIČE

Varování: Je-li použita hadice delší než 4 m, myčka nemusí pracovat správně. V takovém případě naše společnost nenesе žádnou zodpovědnost za nekvalitní výsledek mytí.

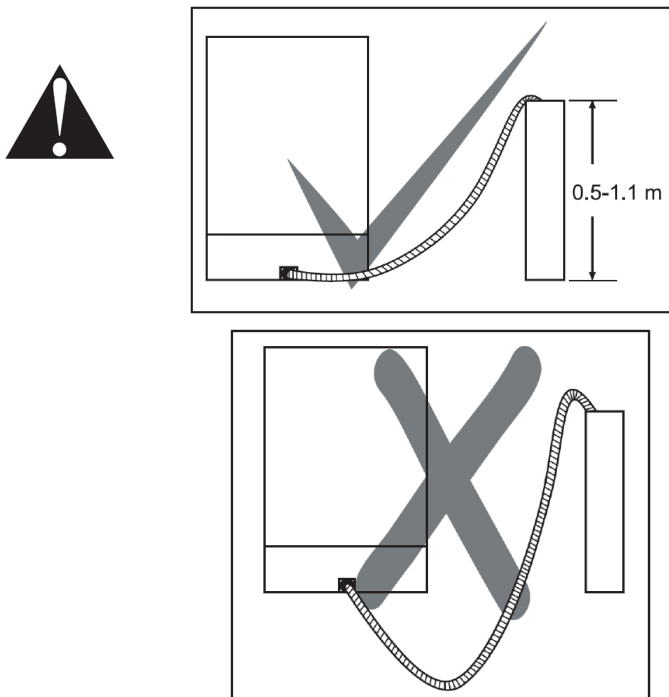

Elektrické zapojení

Uzemněná zástrčka Vašeho spotřebiče musí být zapojena do uzemněné zásuvky vhodného napětí. V případě, že není provedeno žádné uzemnění, nechte je provést kvalifikovaným elektrikářem. V případě připojení spotřebiče k neuzemněné zásuvce nenesе naše společnost odpovědnost za problémy, ke kterým může dojít.

Zástrčka tohoto spotřebiče může obsahovat pojistku 13 A v závislosti na zemi. (Například: Velká Británie, Saúdská Arábie)

Váš spotřebič je nastaven na 220 - 240 V. Je-li napětí ve Vaší zemi 110 V, zapojte transformátor 110/220 V a 3000 W. Spotřebič nesmí být během manipulace zapojen. Vždy používejte pouze zástrčku dodanou s Vaším spotřebičem.

Spuštění při nízkém napětí způsobí zhoršení kvality mytí.

Výměna napájecího kabelu musí být provedena autorizovaným servisem nebo autorizovaným technikem. Nedodržení může vést k nehodám.

Z bezpečnostních důvodů spotřebič odpojte vždy po dokončení programu mytí.

Aby nedošlo k úrazu elektrickým proudem, odpojení neprovádějte, máte-li mokré ruce.

Když odpojíte spotřebič od sítě, nikdy netahejte za kabel, ale za zástrčku.

PŘED POUŽITÍM SPOTŘEBIČE

Příprava myčky na první použití

- Ujistěte se, že rozvody vody a elektřiny odpovídají hodnotám vyznačeným v pokynech k instalaci spotřebiče.
- Sejměte všechny obaly z vnitřní části spotřebiče.
- Nastavte úroveň změkčení vody.
- Naplňte nádržku na leštidlo.

Použití soli (POKUD JE K DISPOZICI)

Aby se dosáhlo dobrého výsledku, myčka potřebuje měkkou, méně vápenitou vodu. V opačném případě zůstanou na nádobí a uvnitř myčky zbytky vodního kamene. To negativně ovlivní mycí, sušicí a lešticí výkon Vaší myčky. Když voda protéká změkčovacím systémem, jsou z ní odstraňovány ionty způsobující tvrdost a voda dosáhne měkkości potřebné k dosažení nejlepšího výsledku mytí. V závislosti na stupni tvrdosti přírodní vody se tyto ionty, které rychle tvrdnou, rychle hromadí uvnitř změkčovacího systému. Systém změkčování vody je třeba vyměňovat, aby zajistil stejnou výkonnost i během dalšího mytí. K tomu se používá sůl do myčky nádobí.

Do myčky lze použít pouze speciální sůl určenou pro změkčení vody. Nepoužívejte žádné soli s malými zrnky nebo práškové soli, které by se snadno rozpustily. Použití jiného typu soli může spotřebič poškodit.

Naplňte sůl (POKUD JE K DISPOZICI)

Chcete-li přidat změkčovací sůl, otevřete víčko přihrádky soli otočením proti směru hodinových ručiček. (1) (2) Při prvním použití naplňte přihrádku 1 kg soli a vody (3), dokud téměř nepřeteče. Pokud je to možné, použijte nálevku (4), usnadníte si tak plnění. Nasadte a zavřete víčko. Po každých 20 - 30 cyklech přidejte do myčky sůl, dokud se přihrádka nenaplní (přibližně 1 kg).

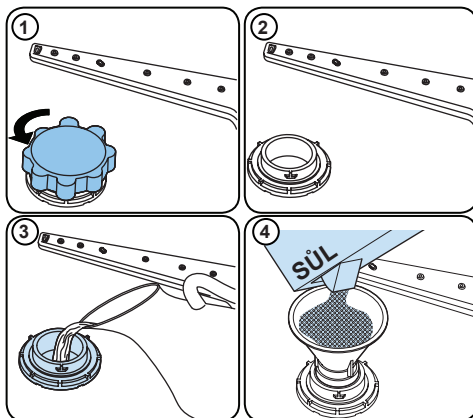











Přihrádku na sůl naplňte vodou pouze při prvním použití.

Použijte sůl určenou k použití v myčkách nádobí.

Při spuštění myčky se přihrádka na sůl naplní vodou, proto vložte sůl do myčky před začátkem mytí.

Pokud sůl přetekla a myčku jste okamžitě nespustili, spusťte krátký mycí program, abyste myčku ochránili před korozi.

Testovací proužek

	Vodu z kohoutku nechte odtékat (1 min)	Proužek ponořte do vody na 1 sekundu	Protřepejte proužek.	Počkejte (1 min)	Nastavte úroveň tvrdosti vody.
					1  2  3  4  5  6 

POZNÁMKA: Výchozí úroveň je 3. Pokud je voda ze studny nebo má úroveň tvrdosti nad 90 dF, doporučujeme použít filtrační a čisticí zařízení.

Tabulka tvrdosti vody

Úroveň	Německé značení dH	Francouzské značení dF	Britské značení dE	Kontrolka
1	0 - 5	0 - 9	0 - 6	LED diody P1-9h svítí
2	0 - 9	10 - 20	7 - 14	LED diody P2-9h svítí
3	12 - 17	21 - 30	15 - 21	1 / 2-9h LED diody svítí.
4	18 - 22	31 - 40	22 - 28	Svítí LED diody 3h-9h.
5	23 - 31	41 - 55	29 - 39	6h-9h LED diody svítí
6	32 - 50	56 - 90	40 - 63	LED diody P1-6h-9h svítí.

Systém změkčování vody

Myčka je vybavena systémem na změkčování vody, který snižuje tvrdost vstupní vody. Chcete-li zjistit úroveň tvrdosti vody z vodovodu, obraťte se na vodohospodářskou společnost nebo použijte testovací proužek (pokud je k dispozici).

Nastavení

- Otevřete dvířka spotřebiče.
- Zapněte spotřebič a stiskněte tlačítko "Program".
- Podržte stisknuté tlačítko "Program", dokud všechny LED diody jednou nezablikají.
- Spotřebič zobrazí poslední nastavení.
- Nastavte úroveň tvrdosti vody stisknutím tlačítka "Program".
- Chcete-li nastavení uložit, vypněte spotřebič.

Použití čisticího prostředku

Používejte pouze čisticí prostředky určené k použití v domácích myčkách nádobí. Čisticí prostředky skladujte na chladném, suchém místě mimo dosah dětí.

Abyste dosáhli nejlepších výsledků, přidejte do vybraného programu vhodný čisticí prostředek. Množství potřebného čisticího prostředku závisí na cyklu, množství nádobí a úrovni znečištění.

Nepřidávejte do přihrádky na čisticí prostředek více čisticího prostředku, než je nutné; jinak se na skle a nádobí objeví bělavé pruhy nebo namodralé vrstvy, které mohou způsobit korozi skla. Pokračování v používání příliš velkého množství čisticího prostředku může způsobit poškození spotřebiče.

Použití malého množství čisticího prostředku může mít za následek špatné mytí a na nádobí se mohou objevit bělavé pruhy.

Další informace naleznete v pokynech výrobce čisticího prostředku.

Naplnění přihrádky na čisticí prostředek

Zatlačením na západku otevřete přihrádku a naplňte ji čisticím prostředkem.

Zavřete víko jeho zatlačením, dokud nezaklapne na místo. Přihrádku doplňte těsně před zahájením každého programu. Pokud je nádobí silně znečištěné, přidejte do přihrádky pro předmytí další čisticí prostředek.

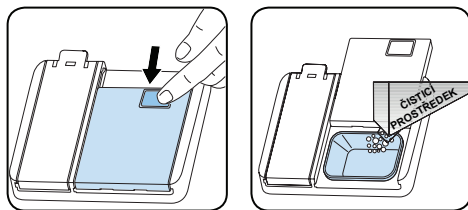

Použití kombinovaných čisticích prostředků

Tyto prostředky by měly být používány podle pokynů výrobce.

Nikdy nedávejte kombinované čisticí prostředky do vnitřní části nebo do košíku na příbory.

Kombinované čisticí prostředky neobsahují pouze čisticí prostředek, ale také leštidlo, látky nahrazující sůl a další složky v závislosti na kombinaci.

Kombinované čisticí prostředky nedoporučujeme používat v krátkých programech. Místo toho použijte práškové čisticí prostředky. Pokud při používání kombinovaných čisticích prostředků narazíte na problémy, obraťte se na jejich výrobce.

Když přestanete kombinované čisticí prostředky používat, ujistěte se, že tvrdost vody a leštidlo jsou nastaveny na správnou úroveň.

Použití leštidla

Leštidlo pomáhá nádobí vysušit bez šmouh a skvrn. Aby bylo nádobí bez skvrn a sklenice čiré, je nutné použít leštidlo. Leštidlo se automaticky přidá během fáze horkého oplachování. Pokud je nastavení dávkování leštidla příliš nízké, na nádobí zůstanou skvrny a nebude vysušené ani umyté.

Pokud je nastavení dávkování leštidla příliš vysoké, na skle a nádobí se objeví namodralé vrstvy.

Naplnění lešticím prostředkem a nastavení

Chcete-li doplnit lešticí prostředek, otevřete víčko zásobníku na lešticí prostředek. Dolijte lešticí prostředek do úrovně MAX a potom víčko zavřete. Nedolévejte příliš velké množství leštidla a případně zbytky pělitého leštidla otřete.

Pokud chcete změnit dávkování leštidla, postupujte podle následujících kroků před zapnutím spotřebiče:

Otevřete dvířka spotřebiče.

- Zapněte spotřebič a stiskněte tlačítko "Program".
- Podržte stisknuté tlačítko "Program", dokud všechny LED diody nezablikají dvakrát. Po nastavení leštidla následuje nastavení tvrdosti vody.
- Spotřebič zobrazí poslední nastavení.
- Změňte úroveň tvrdosti vody stisknutím programového tlačítka.
- Chcete-li nastavení uložit, vypněte spotřebič.

Pokud nádobí není správně vysoušeno nebo je špinavé, zvyšte úroveň. Pokud se na nádobí objeví modré skvrny, snižte úroveň.

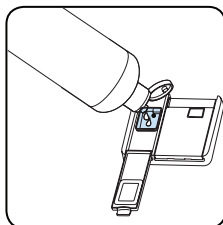
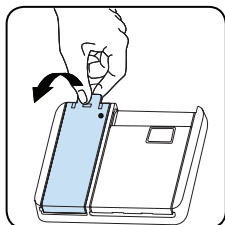

Úroveň	Indikátor	Leštídko
1	Leštídko nevytéká do myčky	LED P1-P5 svítí
2	Je vydána 1 dávka	LED diody P2-P5 svítí
3	Jsou vydány 2 dávky	LED P3-P5 svítí
4	Jsou vydány 3 dávky	LED P4-P5 svítí
5	Jsou vydány 4 dávky	LED P1-P4-P5 svítí

PLNĚNÍ MYČKY NÁDOBÍ

Nejlepších výsledků mytí dosáhnete při dodržení následujících pokynů.

Naplnění myčky nádobí do kapacity uvedené výrobcem pomáhá šetřit vodu a energii.

Ruční předmětů nádobí vede ke zvýšení spotřeby vody a energie a není doporučeno. Hrnky, sklenice, příbory, malé talíře a misky můžete umístit do horního koše. Neumísťujte vysoké sklenice vedle sebe, nebudou stát pevně a mohly by se tak poškodit.

Vysoké sklenice a poháry opírejte o okraje koše nebo police, nikoliv o sebe.

Veškeré nádobí, jako jsou hrnky, sklenice a hrnce, do myčky dávejte otvorem dolů, aby se v nich nehromadila voda.

Je-li myčka vybavena košíkem na příbory, doporučujeme jej používat, abyste dosáhli nejlepších výsledků mytí. Všechny velké nádoby (hrnce, pánve, pokličky, mísy atd.) a všechny velmi špinavé kusy nádobí umísťujte na spodní polici.

Nádobí a příbory neumísťujte jedny na druhé.



VAROVÁNÍ: Ujistěte se, že otáčení ramen s tryskami nic nebrání.



VAROVÁNÍ: Ujistěte se, že po naplnění myčky nedochází k zablokování příhrádky na čisticí prostředek..

Doporučení

Před umístěním nádobí do myčky z něj odstraňte veškeré hrubé zbytky jídla. Myčku spouštějte zaplněnou.



Nevkládejte do myčky příliš velké množství nádobí a nádobí umísťte vždy do správných košů.



VAROVÁNÍ: Abyste předešli možným zraněním, nože s dlouhou rukojetí a ostrými hranami umísťte ostřím dolů.

PLNĚNÍ MYČKY NÁDOBÍ

Nádobí do myčky vložte správně.

V myčce jsou dva samostatné koše, do kterých můžete vložit nádobí. Spodní koš je určen pro kulaté a hluboké nádobí.

Horní koš je určen pro tenké a úzké nádobí. Abyste dosáhli nejlepších výsledků, doporučujeme používat košík na příbory. Abyste předešli možným zraněním, nože s dlouhou rukojetí a ostrými hranami umístěte ostřím dolů.

Varování: Nádobí vložte do myčky tak, aby nebránilo otáčení horních a spodních ostříkovacích ramen.

Horní koš

Rošt na nádobí

Na tyto rošty můžete díky nastavitelné výšce umístit nádobí různé velikosti. Rošty můžete používat ve 2 různých výškách.

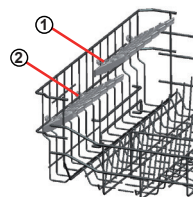

Skládací rošty

Skládací rošty v horní části koše jsou navrženy tak, aby umožnily vložení rozměrného nádobí, např. hrnců, pánví atd. V případě potřeby lze každou část složit samostatně nebo je lze složit najednou a získat tak větší prostor. Chcete-li nastavit skládací rošty, zdvihněte je nebo je složte dolů.

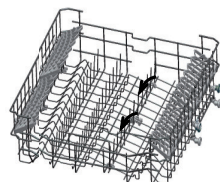

Nastavení výšky horního košíku

Horní košík se nachází v horní části spotřebiče. Když dáte horní košík do spodní pozice, můžete do něj dát velké talíře.

Otevřete upevňovací částí na konci horního košíku, otočte je do stran a košík vyjměte. Změňte pozici koleček; košík znovu nasadte na kolejnice a částí zavřete. Tímto způsobem dáte horní košík do spodní pozice.

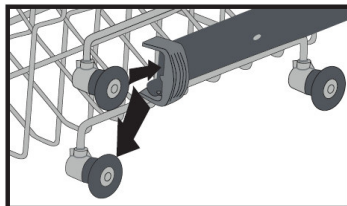
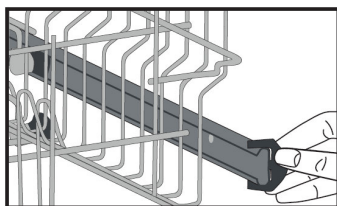

KAPITOLA 5: PLNĚNÍ MYČKY NÁDOBÍ

Horní košík na příbory

Horní košík slouží ke vkládání vidliček, lžící a nožů, dlouhých vařeček a malých předmětů.



Varování: Nože a další ostré předměty je nutné do košíku na příbory vkládat horizontálně.

Alternativní plnění koše Spodní koš

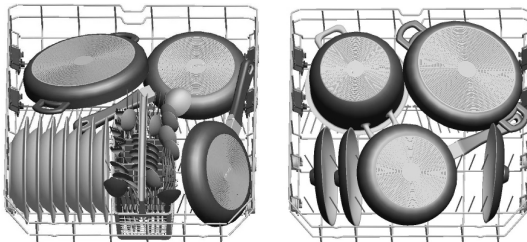

Horní koš

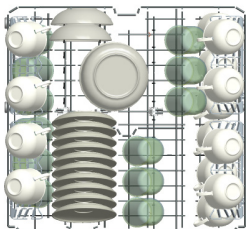

Nesprávné naplnění myčky

Nesprávné naplnění myčky může způsobit snížení mycího a sušicího výkonu. Abyste dosáhli nejlepších výsledků, dodržujte prosím pokyny výrobce.

Nesprávné naplnění koše

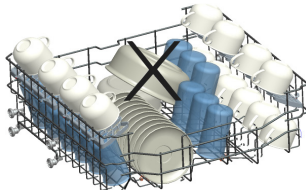
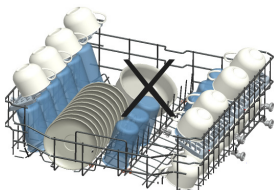
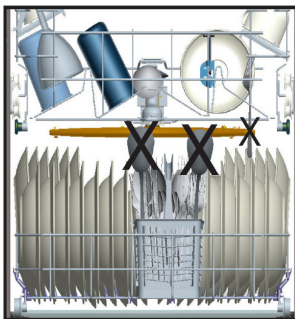
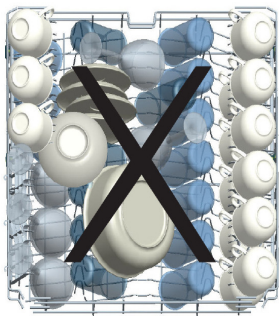

Důležitá poznámka pro zkušební laboratoře

Pro informace o testech výkonnosti nás kontaktujte na adrese:

"dishwasher@standardtest.info". Ve svém e-mailu uveďte název modelu a sériové číslo (20 číslic), které naleznete na dvířkách spotřebiče.

TABULKA PROGRAMŮ

	P1	P2		P3	P4	P5
Název programu:	Eco	Intenzivní 65 °C (Podle modelu)	Auto (Podle modelu)	Super 50 minut	Rychlý 30 minut	Předmytí
Typ znečištění:	Standardní program pro běžně znečištěné, denně používané nádobí se sníženou spotřebou energie a vody.	Pro silně znečištěné nádobí.	Automatický program pro silně znečištěné nádobí.	Rychlejší program pro běžně znečištěné, denně používané nádobí.	Pro lehce znečištěné nádobí a rychlé mytí.	Pro opláchnutí nádobí, které plánujete umýt později.
Míra znečištění:	Střední	Silné	Silné	Střední	Mírné	Mírné
“Množství čisticího prostředku: A: 25 cm ³ B: 15 cm ³ ”	A	A	A	A	A	-
Délka trvání programu (h:min.):	03:41	01:57	01:25 - 01:57	00:50	00:30	00:15
Spotřeba elektřiny (kWh/cykly):	0.937	1.700	1.450 - 1.700	1.100	0.740	0.020
Spotřeba vody (l/cykly):	9.0	17.2	11.9 - 17.2	12.0	12.4	4.5

- Doba trvání programu se může měnit v závislosti na množství nádobí, teplotě vody, okolní teplotě a zvolených přídatných funkcích.
- Hodnoty uváděné pro jiné programy, než je ekologický program, jsou pouze informativní.
- Pokud má Váš model senzor zákalu, má místo intenzivního programu automatický program.
- Eco (ekologický) program je vhodný k čištění běžně znečištěného nádobí. Je pro toto použití nejučinnějším programem, pokud jde o kombinovanou spotřebu energie a vody, a používá se k posouzení souladu s právními předpisy EU o ekodesignu.
- Při mytí nádobí v myčce se obvykle spotřebuje méně energie a vody než při ručním mytí nádobí, pokud se myčka nádobí pro domácnost používá podle pokynů výrobce.
- Práškový mycí prostředek používejte pouze pro krátké programy.
- Krátké programy nezahrnují sušení.
- Chcete-li urychlit sušení, doporučujeme po ukončení cyklu nechat trochu pootevřená dvířka.
- Přístup do databáze produktů, kde naleznete informace o modelu, můžete získat načtením kódu QR na energetickém štítku.

 **POZNÁMKA:** Podle nařízení 1016/2010 a 1059/2010 se mohou hodnoty spotřeby energie v programu Eco lišit. Tato tabulka je v souladu s předpisy 2019/2022 a 2017/2022.

OVLÁDACÍ PANEĽ

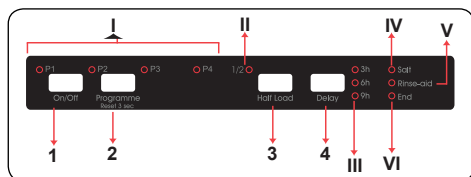

1. Tlačítko Zap./Vyp.
2. Tlačítko pro výběr programu
- I. LED kontrolky programu
3. Tlačítko poloviční náplně
- II. LED kontrolka poloviční náplně
4. Tlačítko "Odložený start"
- III. LED kontrolky odloženého startu
- IV. Kontrolka množství soli
- V. Kontrolka množství leštidla
- VI. Kontrolka "Konec programu"

1. Tlačítko Zap./Vyp.

Zapněte myčku stisknutím tlačítka Zap./Vyp. Když je spotřebič zapnutý, svítí kontrolka "Konec programu" (VI).

2. Tlačítko pro výběr programu

Stisknutím tlačítka "Program" vyberte vhodný program. Na displeji se zobrazí LED kontrolka vybraného programu (I) a kontrolka "Konec programu" (VI) zhasne. Program se spustí automaticky po zavření dvířek.

3. Tlačítko poloviční náplně

Stisknutím tlačítka poloviční náplně zkrátíte dobu trvání zvoleného programu a snížíte tak spotřebu energie a vody. Je-li vybrána možnost poloviční náplně, LED kontrolka poloviční náplně (II) bude svítit.

4. Tlačítko "Odložený start"

Chcete-li dobu spuštění programu odložit o 3, 6 nebo 9 hodin, stiskněte tlačítko "Odložený start". Jedním stisknutím se program odloží o 3 hodiny, dvojnásobným stisknutím o 6 hodin a trojnásobným stisknutím o 9 hodin. Chcete-li dobu odložení spuštění změnit nebo zrušit, stiskněte tlačítko "Odložený start". Bude svítit LED kontrolka odloženého startu (III), která odpovídá zbývajícím dobám odložení (3h, 6h, 9h). Pokud vypnete spotřebič po spuštění doby odložení, odložený start se zruší.

POZNÁMKA: Pokud se rozhodnete vybraný program nespustit, podívejte se do částí „Změna programu“ a „Zrušení programu“.

POZNÁMKA: Při nedostatku změkčovací soli se rozsvítí výstražná kontrolka množství soli (IV), což znamená, že musíte doplnit zásobník soli.

POZNÁMKA: Při nedostatku leštidla rozsvítí výstražná kontrolka množství leštidla (V), což znamená, že musíte doplnit zásobník leštidla.

Změna programu

Chcete-li program změnit během chodu, postupujte podle níže uvedených kroků.



POZNÁMKA: Chcete-li zastavit program před dokončením, nejprve pouze pootevřete dvířka, abyste zabránili úniku vody.

Zrušení programu

Chcete-li program zrušit během chodu, postupujte podle níže uvedených kroků.



Po otevření dvířek myčky se rozsvítí kontrolka naposledy zvoleného programu.

Stiskněte a podržte tlačítko "Výběr programu" po dobu 3 sekund. Bude blikat kontrolka "Konec programu" a kontrolka programu zhasne.

Po zavření dvířek myčky začne vypouštění vody a bude pokračovat po dobu 30 sekund. Po zrušení programu myčka vydá 5x zvukový signál a rozsvítí se kontrolka Konec programu.

Vypnutí myčky

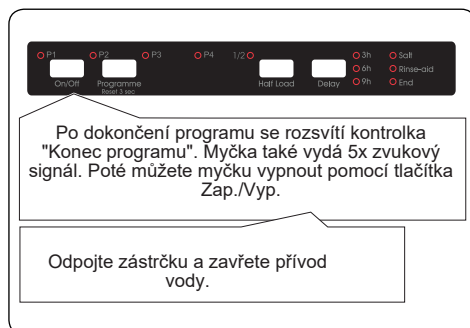

Po dokončení programu se rozsvítí kontrolka "Konec programu". Myčka také vydá 5x zvukový signál. Poté můžete myčku vypnout pomocí tlačítka Zap./Vyp.

Odpojte zástrčku a zavřete přívod vody.

POZNÁMKA: Neotevírejte dveře před dokončením programu.

POZNÁMKA: Pokud během chodu programu otevřete dvířka myčky nebo je během chodu přerušeno napájení, bude program pokračovat po zavření dvířek nebo po obnovení napájení.

POZNÁMKA: Pokud dojde k přerušení napájení nebo se během sušení otevřou dvířka myčky, program se ukončí. Vaše myčka je nyní připravena na výběr nového programu.

Nastavení akustické signalizace Chcete-li nastavit hlasitost akustické signalizace, postupujte podle následujících kroků:

1. Otevřete dvířka a současně stiskněte a přidržte tlačítka "Program" (2) a "Poloviční náplň"(3) po dobu 3 sekund.
2. Po rozpoznání nastavení zvuku zazní dlouhý akustický signál a spotřebič zobrazí poslední nastavenou úroveň od „S0“ do „S3“.
3. Chcete-li snížit hlasitost, stiskněte tlačítko "Program" (2). Chcete-li zvýšit hlasitost, stiskněte tlačítko "Poloviční náplň" (3).
4. Když se změní hlasitost, rozsvítí se odpovídající LED kontrolky uvedené v tabulce.

Úroveň hlasitosti	LED kontrolky			
	1/2	3h	6h	9h
S0				X
S1			X	X
S2		X	X	X
S3	X	X	X	X

5. Chcete-li nastavené hodnoty hlasitosti uložit, myčku vypněte.

Úroveň „S0“ znamená, že jsou všechny zvuky vypnuté. Tovární nastavení je „S3“.

Úsporný režim

Chcete-li aktivovat nebo deaktivovat úsporný režim,

postupujte podle následujících kroků:

1. Otevřete dvířka a současně stiskněte a přidržte tlačítka "Poloviční náplň" (3) a Odložení (4) po dobu 3 sekund.
2. Po 3 sekundách se na displeji zobrazí poslední nastavení.
3. Když je aktivován úsporný režim, rozsvítí se LED kontrolky P1, P2 a 1/2. V tomto režimu vnitřní osvětlení zhasne 4 minuty po otevření dvířek a spotřebič se vypne po 15 minutách nečinnosti, aby se šetřila energie.
4. Když je úsporný režim deaktivován, rozsvítí se LED kontrolky P1 a P2. Pokud je úsporný režim deaktivován, vnitřní osvětlení bude svítit, dokud zůstanou dvířka

otevřená, a spotřebič bude zapnutý, dokud jej uživatel nevygáse.

5. Chcete-li nastavení uložit, myčku vypněte.

V továrním nastavení je úsporný režim aktivní.

Informační LED kontrolka 2.1 (v závislosti na modelu)

LED kontrolka	Stav spotřebiče
Červená kontrolka svítí	Program je v chodu.
Červená kontrolka bliká	Program je zrušený.
Červená kontrolka rychle bliká	Spotřebič má poruchu. Viz část „ Automatická chybová hlášení a jejich řešení “.
Zelená kontrolka svítí	Program je dokončený.

ČIŠTĚNÍ A ÚDRŽBA

Čištění myčky je důležité pro udržení životnosti spotřebiče.

Ujistěte se, že nastavení změkčení vody (je-li k dispozici) je provedeno správně a že je použito správné množství čisticího prostředku, aby se zabránilo hromadění vodního kamene. Jakmile se rozsvítí kontrolka soli, doplňte příhrádku na sůl.

V myčce nádobí se může časem usazovat olej a vodní kámen. Pokud k tomu dojde:

- Naplňte příhrádku na čisticí prostředek, ale nevkládejte do myčky žádné nádobí. Vyberte program, který myje při vysoké teplotě, a spusťte jej. Pokud to Vaši myčku nádobí dostatečně nevyčistí, použijte čisticí prostředek určený pro myčky nádobí.
- Chcete-li prodloužit životnost Vaší myčky, pravidelně ji každý měsíc čistěte.
- Těsnění dvířek pravidelně otírejte navlhčeným hadříkem, abyste odstranili veškeré nahromaděné zbytky nebo cizí předměty.

Filtry

Filtry a ramena s tryskami čistěte minimálně jednou týdně. Pokud v jemných a hrubých filtrech zůstanou jakékoli zbytky potravin nebo cizí předměty, filtry vyjměte a důkladně je vyčistěte pod tekoucí vodou.

a) Mikro filtr

b) Hrubý filtr

c) Kovový filtr

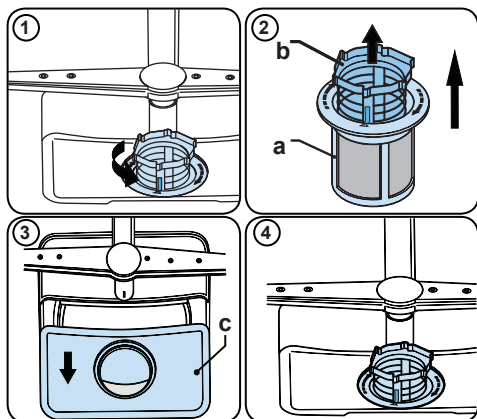

Chcete-li vyjmout a vyčistit kombinaci filtrů,

otočte ji proti směru hodinových ručiček a vyjměte ji zvednutím nahoru (1). Vyjměte hrubý filtr z mikro filtru (2). Potom vytáhněte a vyjměte kovový filtr (3). Filtry důkladně opláchněte pod tekoucí vodou. Namontujte filtry zpět. Sestavu filtrů vraťte zpět otočením ve směru hodinových ručiček (4).

- Myčku nádobí nikdy nepoužívejte bez filtru.
- Nesprávné nasazení filtru snižuje účinnost mytí.
- Čisté filtry jsou nezbytné pro správný chod spotřebiče.

Ramena s tryskami

Dbejte na to, aby otvory s tryskami nebyly ucpané a aby na ramenech nezůstaly žádné zbytky potravin nebo cizí předměty. Pokud se některá z trysek ucpala, vyjměte rameno a vyčistěte je pod tekoucí vodou. Chcete-li odstranit horní rameno s tryskami, uvolněte matici, která jej drží na svém místě, otáčením ve směru hodinových ručiček a zatáhnutím směrem dolů. Ujistěte se, že při opakovaném nasazení horního ramena na místo je matice dokonale utažena.

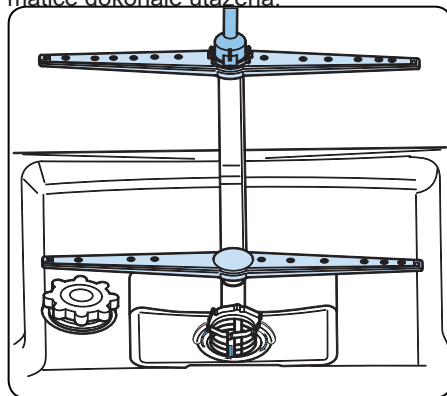

Vypouštěcí čerpadlo

Velké zbytky potravin nebo cizí předměty, které nebyly zachyceny filtry, mohou ucpat čerpadlo odpadní vody. Oplachovací voda bude potom nad filtrem.

⚠ Varování – nebezpečí pořezání!











Při čištění vypouštěcího čerpadla se ujistěte, že se nepořezete o kusy rozbitého skla nebo špičatých předmětů.

V tomto případě:

- 1.** Nejprve vždy odpojte spotřebič od napájení.
- 2.** Vyjměte koše.
- 3.** Odstraňte filtry.
- 4.** Odstraňte vodu. V případě potřeby použijte houbu.
- 5.** Zkontrolujte oblast a odstraňte všechny cizí předměty.
- 6.** Nainstalujte filtry.
- 7.** Znovu vložte koše.

KAPITOLA 9: CHYBOVÉ KÓDY A ŘEŠENÍ PROBLÉMŮ

Chybové kódy

Chybový kód			Popis	Možné příčiny
Mytí	Sušení	Ukončení		
			Nedostatečný přívod vody	Ujistěte se, že je přívod vody zcela otevřený a dodávka vody není přerušena. Zavřete přívod vody. Odšroubujte přívodní hadici a vyčistěte filtr na konci hadice. Restartujte myčku, kontaktujte autorizované servisní středisko.
			Porucha dodávky vody	Zavřete přívod vody. Kontaktujte autorizované servisní středisko
			Není možné odčerpat zbytkovou vodu z myčky.	Vypouštěcí hadice je ucpaná. Filtry mohou být ucpané. Vypněte myčku a zapněte programy zrušení mytí. Pokud problém přetrvává, kontaktujte autorizované servisní středisko.
			Porucha ohřevu	Kontaktujte autorizované servisní středisko.
			Svítil kontrolka upozorňující na přetečení myčky.	Vypněte myčku a zavřete přívod vody. Kontaktujte autorizované servisní středisko.
			Vadna elektronická karta	Kontaktujte autorizované servisní středisko.

Instalaci a opravy musí vždy provádět autorizovaný servisní zástupce, aby se zabránilo možným rizikům. Výrobce neodpovídá za škody, které mohou vzniknout při postupech prováděných neoprávněnými osobami. Opravy smí provádět pouze technik. Pokud je nutné vyměnit součástku, ujistěte se, že používáte pouze originální náhradní díly.

Nesprávné opravy nebo použití neoriginálních náhradních dílů mohou způsobit značné škody a vystavit uživatele značnému riziku.

Kontaktní informace zákaznického servisu najdete na zadní straně tohoto dokumentu.

Originální náhradní díly vztahující se k funkci podle příslušné objednávky ekodesignu lze získat od zákaznického servisu po dobu nejméně 10 let ode dne, kdy byl Váš spotřebič uveden na trh v Evropském hospodářském prostoru.

KAPITOLA 10: PRAKTICKÉ A UŽITEČNÉ INFORMACE

Pokud nádobí neuschne

- Byl zvolen program bez sušení.
- Množství leštidla je příliš malé.
- Nádobí bylo vyjmuto z myčky příliš rychle.

Pokud na nádobí zůstává rez

- Kvalita nerezového nádobí je nedostačující.
- Vysoký obsah soli ve vodě. Víko zásobníku soli není správně zavřené.
- Víko zásobníku na sůl není dobře dovřeně.
- Příliš mnoho soli se při plnění rozstříkne po stranách a do myčky.
- Nesprávné uzemnění.

Pokud problém přetrvává i po provedení kontroly, nebo v případě jakéhokoli selhání, které není popsáno výše, kontaktujte autorizovaný servis.

PRAKTICKÉ A UŽITEČNÉ INFORMACE

1- Když není spotřebič v provozu:

- Spotřebič odpojte a vypněte přívod vody.
- Dvířka nechte pootevřená, zabráníte tak tvorbě nepříjemného zápachu.
- Vnitřní část spotřebiče udržujte čistou.

2- Eliminace vodních kapek

- Nádobí umyjte pomocí intenzivního programu.
- Ze spotřebiče vyjměte kovové nádoby.
- Nepřidávejte čisticí prostředek.

3- Pokud nádobí do myčky vložíte správně, dosáhnete nejnižší spotřeby energie a nejvyššího mycího a sušícího výkonu.

4- Než špinavé nádobí vložíte do myčky, odstraňte všechny hrubé nečistoty.

5- Spotřebič spusťte zcela naplněný.

6- Program předmytí použijte pouze tehdy, je-li to nezbytné.

7- Při výběru programu dodržujte informace o programu a průměrné spotřebě.

8- Vzhledem k tomu, že spotřebič dosahuje vysokých teplot, neměl by se nacházet v blízkosti chladničky.

9- Pokud se spotřebič nachází na místě, kde hrozí nebezpečí zamrznutí, musíte vodu, která ve spotřebiči zůstala, vypustit.

3. Vypusťte všechnu vodu, která ve spotřebiči zůstala. Vypněte přívod vody, odpojte přívodní hadici od kohoutku a nechte vodu z myčky vytéct.

LIKVIDACE VYSLOUŽILÉHO SPOTŘEBIČE

Tento symbol na produktu nebo obalu znamená, že s produktem nesmí být zacházeno jako s domovním odpadem. Odevzdejte vysloužilý spotřebič ve sběrně elektroodpadu, která zajistí jeho ekologickou likvidaci. Předějete tak negativním vlivům na životní prostředí a lidské zdraví. Recyklace materiálů přispívá k ochraně přírodního bohatství. Bližší informace o recyklaci vysloužilého spotřebiče Vám poskytne městský úřad, sběrna elektroodpadu nebo prodejce, u kterého jste spotřebič zakoupili.

klugecr.cz



55555555

